

- 
- GB** Original operating instructions
F Notice d'instructions d'origine
D Originalbetriebsanleitung
NL Originele gebruiksaanwijzing
I Istruzioni per l'uso originali
E Instrucciones de funcionamiento originales
S Originalbruksanvisning
DK Originale driftsvejledning
N Originale driftsanvisningen
FIN Alkuperäinen käyttöohjekirja
P Instruções de serviço originais
GR Αuthεντικές οδηγίες χειρισμού
H Eredeti üzemeltetési útmutató
PL Oryginalna instrukcja obsługi
CZ Originální návod k obsluze
SK Originálny návod na obsluhu
RO Instrucțiuni de funcționare originale
SLO Izvirno navodilo za obratovanje
HR Originalna uputa za rad
SRB Originalno uputstvo za rad
BIH Originalna uputa za rad
MK Оригинално упатство за користење
TR Orijinal işletme kılavuzu
RUS Оригинальная инструкция по эксплуатации
UK Оригінальний посібник з експлуатації
BG Оригинално упътване за експлоатация
EST Originaalkäsutusjuhend
LT Originali naudojimo instrukcija
LV Lietošanas pamācības oriģināls

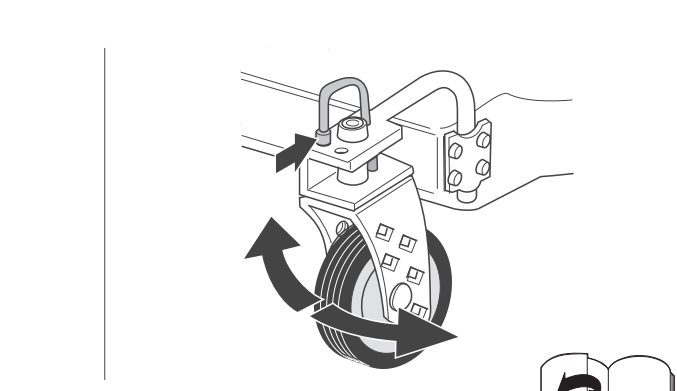

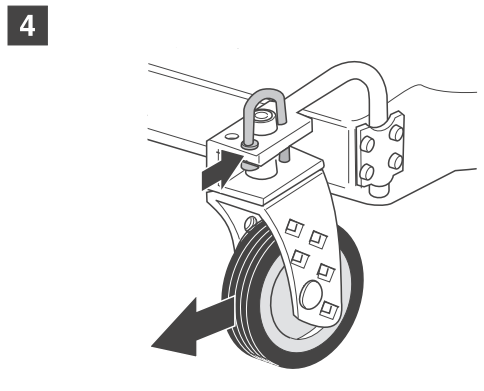

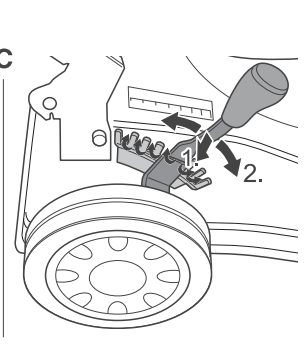

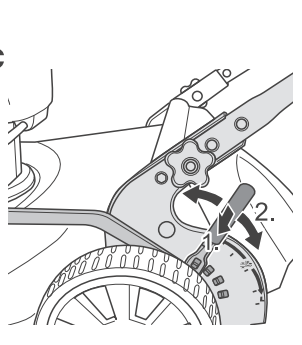
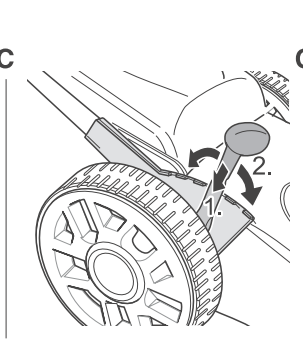
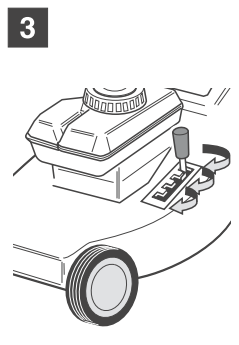
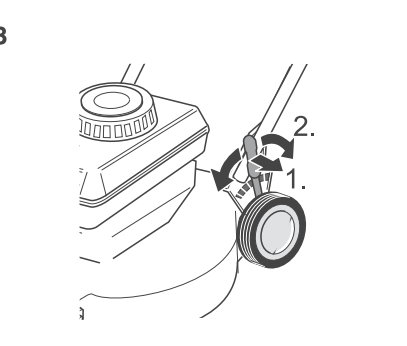
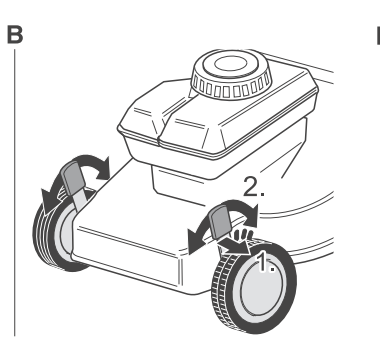
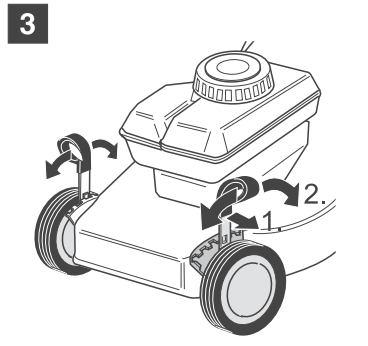
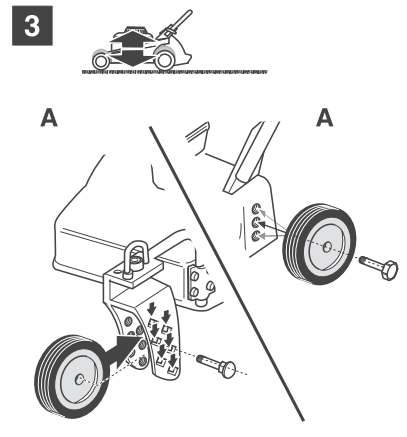
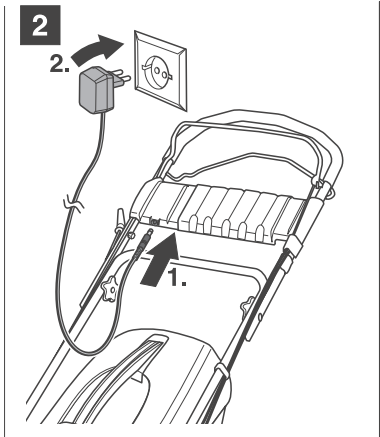
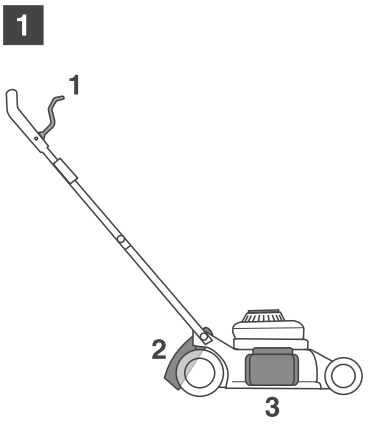
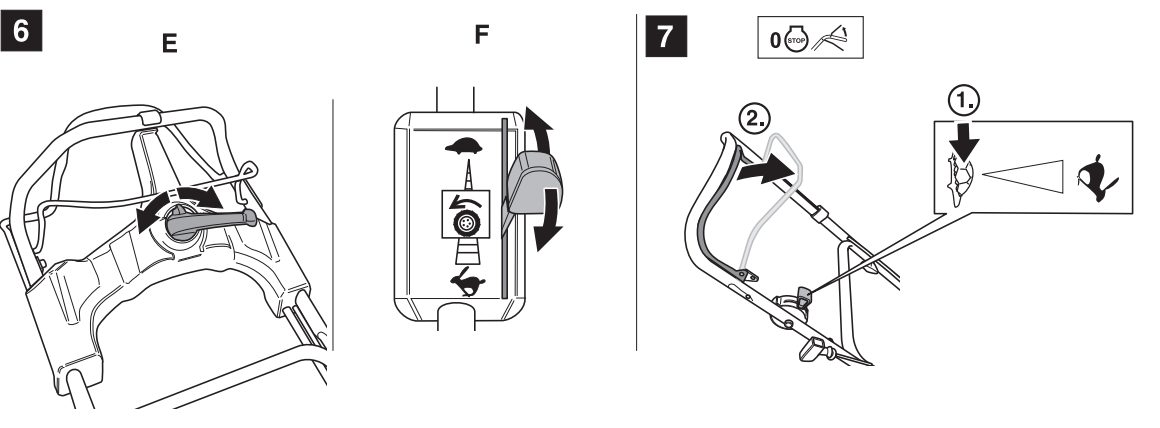
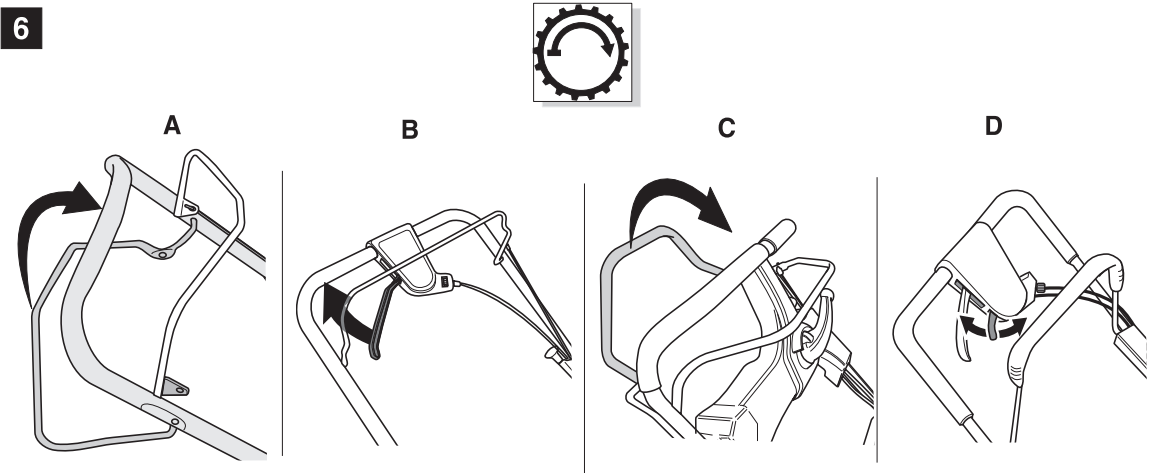
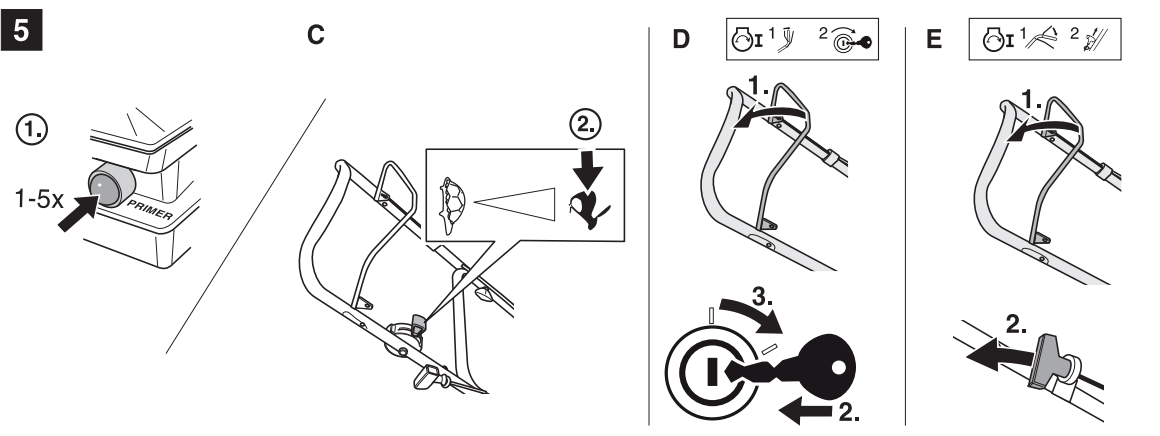
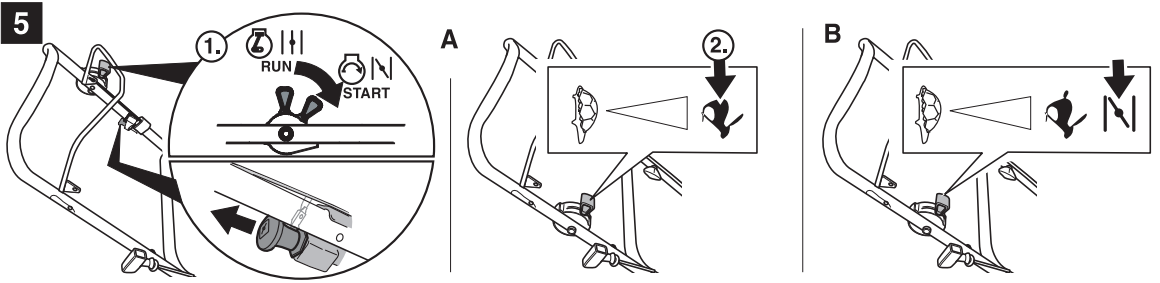
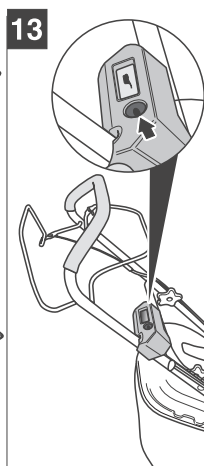
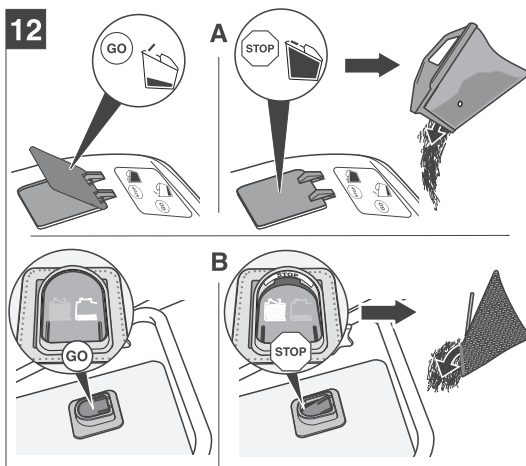
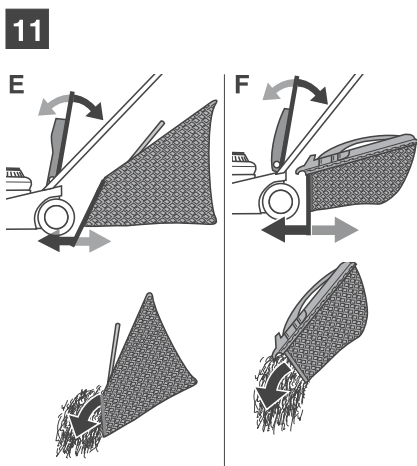
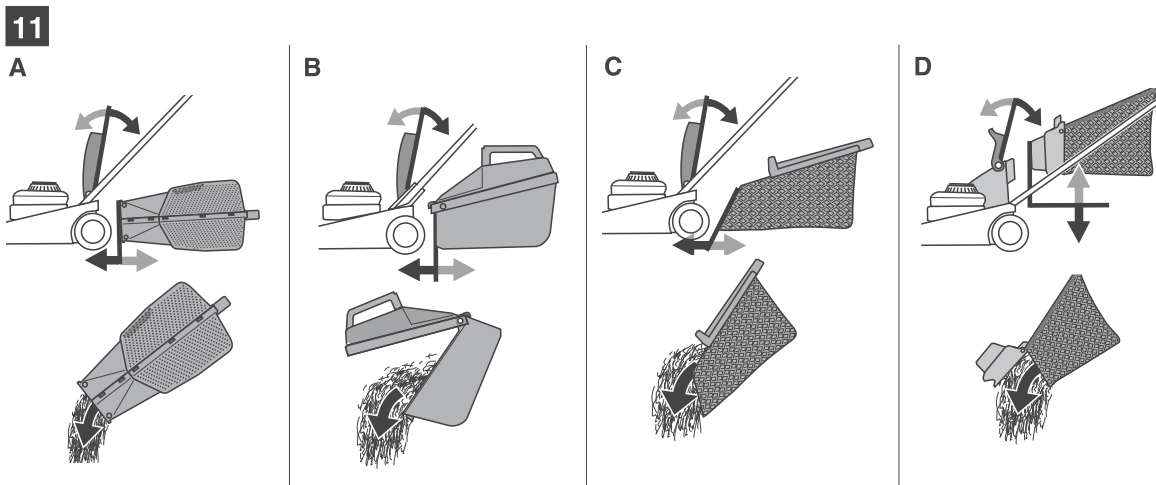
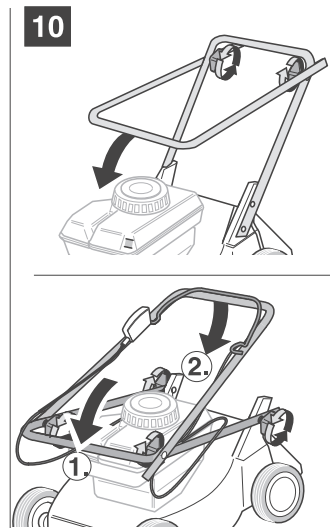
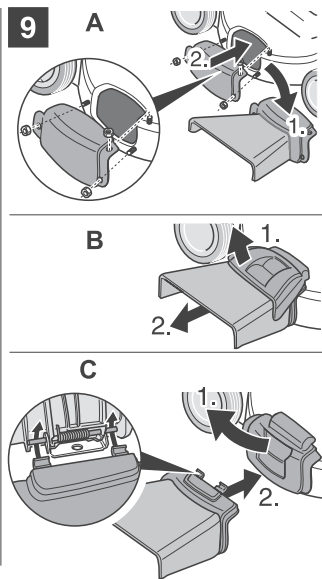
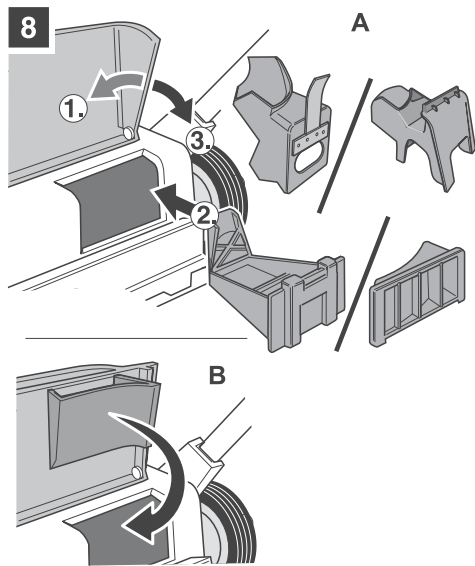



English	4
(Original operating instructions)	
Français	13
(Notice d'instructions d'origine)	
Deutsch	23
(Originalbetriebsanleitung)	
Nederlands	32
(Originele gebruiksaanwijzing)	
Italiano	42
(Istruzioni per l'uso originali)	
Español	52
(Instrucciones de funcionamiento originales)	
Svenska	62
(Originalbruksanvisning)	
Dansk	71
(Originale driftsvejledning)	
Norsk	80
(Originale driftsanvisningen)	
Suomi	89
(Alkuperäinen käyttöohjekirja)	
Português	98
(Instruções de serviço originais)	
Ελληνικά	108
(Αυθεντικές οδηγίες χειρισμού)	
Magyar	119
(Eredeti üzemeltetési útmutató)	
Polski	128
(Oryginalna instrukcja obsługi)	
Česky	138
(Originální návod k obsluze)	
Slovensky	147
(Originálny návod na obsluhu)	
Românește	156
(Instrucțiuni de funcționare originale)	
Slovensko	166
(Izvirno navodilo za obratovanje)	
Hrvatski	175
(Originalna uputa za rad)	
Srpski	184
(Originalno uputstvo za rad)	
Bosanski	193
(Originalna uputa za rad)	
Македонски	202
(Оригинално упатство за користење)	
Türkçe	213
(Orijinal işletme kılavuzu)	
Русский	224
(Оригинальная инструкция по эксплуатации)	
Українська	236
(Оригінальний посібник з експлуатації)	
Български	247
(Оригинално упътване за експлоатация)	
Eesti	258
(Originaalkasutusjuhend)	
Lietuviškai	267
(Originali naudojimo instrukcija)	
Latviešu valodā	276
(Lietošanas pamācības oriģināls)	

Contents

For your safety	4
Assembling the appliance	6
Operating safety	6
Tips on lawn care	9
Transporting the appliance	9
Servicing/cleaning	10
Laying up the vehicle	11
Warranty	11
Engine	11
Identifying and eliminating malfunctions	11

Information on rating plate

These details are very important for identifying your appliance when you order spare parts or contact our aftersales service. The rating plate is found near the engine. Enter all the details on your appliance's rating plate in the following fields.

This and other appliance information can be found on the separate CE declaration of conformity which is a component of these operating instructions.

Illustrations



Fold out the illustrated pages at the start of the operating instructions.

For your safety

Use the appliance properly

This appliance is approved solely for use

- in accordance with the descriptions and safety instructions specified in this user's guide,
- to mow the lawns of domestic and leisure gardens.

Any other use is not as intended. Improper use is not covered by the warranty and the manufacturer will reject any liability. The user is liable for all damage caused to third parties and their property.

Unauthorized modifications made to the mower rule out any liability on the part of the manufacturer for damage resulting therefrom.

Only for units with electric starter:

When the appliance is fitted with an electric starter, the provided battery charger is intended exclusively to charge the battery fitted in the appliance. The battery must be charged from this battery charger only.

Observe the safety and operating information

Before using the appliance for the first time, read and follow these operating instructions carefully.

Keep these instructions in a safe place for future reference. Never allow children or other persons to use the lawnmower who do not know the operating instructions.

If the appliance changes ownership, hand over the operating instructions.

General safety information

In this section you will find general information about safety. Warnings that apply specifically to individual parts of the appliance, functions or activities are shown at the corresponding point in this user's guide.

Before working with the appliance

Persons using the appliance must not be under the influence of intoxicants, e.g. alcohol, narcotics, medication, etc.

Persons younger than 16 years of age must not use this lawnmower – local regulations can determine the minimum age of the users.

This appliance is not intended for use by persons (including children) with reduced physical, sensory or mental capabilities, or lack of experience and knowledge, unless they have been given supervision or instruction concerning use of the appliance by a person responsible for their safety.

Children should be supervised to ensure that they do not play with the appliance.

Before you begin work, make that you are familiar with all attachments and operating controls as well as their functions.

Store fuel in approved receptacles only, and never near sources of heat, eg. ovens, hot water tanks, etc. Fuel the appliance outdoors only.

Do not refill the fuel tank while the engine is running or if it is still hot.

Replace damaged exhausts, fuel tanks, or filler caps.

Before using the appliance,

- check whether the grass catcher works and the deflector closes correctly. Replace damaged, worn out or missing parts immediately.
- check for any wearing or damage to the cutters, fastening pins, and the whole cutter unit. All worn or damaged parts must be replaced in sets at a specialist workshop in order to rule out imbalances.

Spare parts and accessories must satisfy the requirements specified by the manufacturer.

Therefore use original spare parts and original accessories only or spare parts and accessories authorised by the manufacturer. All repair work must be conducted exclusively at a specialised garage.

When working with the appliance

When working with or on the appliance you must wear protective clothing. This includes:

- safety shoes,
- trousers,
- close-fitting garments,
- hearing protection,
- protective goggles, etc.

All safety devices must be installed on the appliance, and they must be complete and in a fully functional condition.

Do not make any changes to the safety devices.

Operate the vehicle only when it is in good technical condition as stipulated and delivered by the manufacturer.

Never change the engine settings preset at the factory.

Keep away from naked flames, avoid creating sparks and do not smoke.

Before all work on this appliance

If the lawnmower has an engine, always turn it off before doing any working on it (e.g. repair work and adjustments) and before transporting it (e.g. lifting or carrying) in order to avoid injury

- switch OFF the engine,
- remove the ignition key (if used),
- wait until all moving parts have come to a complete stop and the engine has cooled down,
- remove the spark plug connector on the engine in order to prevent the engine from accidentally being started,
- which takes into account additional safety information in the engine manual.

After working with the appliance

Never leave the unit without switching off the engine and – if used – without removing the ignition key.

Safety devices

Fig. 1

Danger

Never use a lawnmower if it has damaged safety devices or if there are no safety devices fitted.

Safety lever (1)

The safety lever stops the motor and cutting blades in an emergency.

There must be no attempt to circumvent this function, which is crucial for your personal safety.

Ejection flap (2) or impact protection (3)

The ejection flap/impact protection protects you from being injured by the blade or by ejected solid objects. The lawnmower must always be operated with the ejection flap or impact protection.

Symbols on the appliance

On the appliance you will find various symbols on adhesive labels. These symbols are explained in the following:



Attention! Before starting up the unit, read the operating instructions!

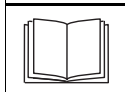

Keep third parties away from the danger area!



Switch off the engine and remove the ignition key before carrying out any work on the unit and before leaving the unit.

Please follow additional information in the section entitled "For your safety".



Before working on the cutting tools, remove the spark plug connector!

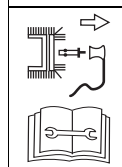

Keep fingers and feet away from the cutting tools! Switch off the lawnmower and remove the spark plug connector before adjusting, cleaning, or checking it.

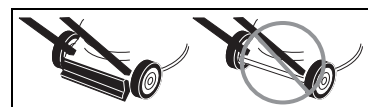

Risk of injury – only work with impact protection mounted.



Risk of injury – only work with tail clamp mounted.

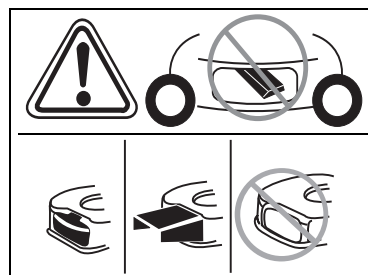

Risk of injury – only work with deflector mounted.

Always keep these symbols on the appliance in a legible state.

Symbols in the user's guide

Symbols are employed in the user's guide to indicate hazards or draw attention to important information. They have the following specific meanings:

Danger

Draws your attention to sources of potential danger associated with the task you are undertaking at the time which constitute a danger to persons.

Caution

Used to highlight hazards which are associated with the activity that is being described, whereby damage could occur to the appliance.

Note

This indicates important information and application tips.

Assembling the appliance

At the end of the operating instructions or as a supplement the assembly of the lawnmower is presented in pictures.

Disposal instructions

Dispose of packaging remnants, old units, etc., in accordance with local regulations.

Operating safety

Also follow the instructions in the engine handbook.

Danger **Accident**

– No person, especially children, and/or animals should be allowed to stand close to the mower while it is in use. Risk of injury due to ejected stones or other objects.

Falling over

– Operate the vehicle at walking speed only.
– Be particularly careful when mowing in reverse and pulling the appliance towards you.

- When mowing on steep slopes, there is a risk of the mower tipping over and you could be injured as a result. Mow crossways to the slope, never upwards and downwards. Do not mow on inclines greater than 20%.
- Be particularly careful when changing the direction and always pay attention to a good position.
- Mowing along perimeters involves a risk of injury. Mowing near edges, hedges, or steep inclines is dangerous. Keep a safe distance from perimeters when mowing.
- If the ground is wet the mower could slip due to reduced traction and overturn. Mow only when the grass is dry.
- Work only by daylight or in good artificial lighting.

Injury

- Always maintain a safe distance from the rotating tool by means of the steering handle.
- The working area of the operator is behind the steering handle during operation.
- Never place your hands, feet, or other parts of the body near rotating parts.
- Do not use the unit in adverse weather conditions, e.g. if there is a probability of rain or a storm.
- Turn off the engine and wait until the blade has stopped:
 - before tilting the lawnmower,
 - for transporting over surfaces other than grass,
- Switch off the engine to prevent the engine from being started unintentionally: Remove ignition key (if used), leave the engine to cool down and remove the spark-plug terminal,
 - before you clear the ejector of blockages and other hindrances,
 - before you check, clean, or configure the lawnmower or perform any work on it,
 - immediately after a foreign object is hit. Check the appliance for damage, and have any damage repaired at a specialised garage,

- immediately after the appliance starts to vibrate with unusual violence and before you check the appliance.
- Never lift or carry the appliance when the engine is running.
- Check the surface on which the appliance is to be used and remove all objects that the appliance can take up and fling out.
- If the cutting tool hits a foreign object (e.g. stone) or if the machine starts vibrating violently: stop the engine immediately. Check the appliance for damage, and have any damage repaired at a specialised garage.
- In the case of mowers with rotary blades, never stand in front of grass ejection holes.

Lawnmowers with grass catchers:

- If you remove the grass catcher, you or other persons might get injured due to ejected, mowed materials or foreign bodies. Never empty the grass sack while the engine is running. Switch off the appliance.

Danger of asphyxiation due to carbon monoxide poisoning.

Run the internal combustion engine outdoors only.

Explosion and fire hazard

- Petrol vapours are explosive, and petrol is highly flammable.
- Fill the fuel before starting the engine. Keep the fuel tank closed when the engine is running or still hot.
- Fill with fuel only when the engine has been switched OFF and has cooled down. Keep away from naked flames, avoid creating sparks and do not smoke. Fuel the appliance outdoors only.
- Do not start the engine when fuel has spilt. Remove the appliance from the surface soiled with fuel and wait until the fuel vapours have evaporated.

– To avoid fire hazard, please keep the following parts free of grass and escaping oil:

- engine
- exhaust
- batteries/storage batteries
- petrol tank.

Tripping over

– Operate the vehicle at walking speed only.



Damage to the lawn mower

- Stones, scattered branches, and similar objects can damage the machine and impair its correct operation. Remove all objects from the appliance's path before every use.
- Operate the appliance only when it is in good technical condition. Subject the appliance to a thorough visual check before using it. In particular, check the safety devices, controls and threaded connections for damage and secure attachment. Replace damaged parts before operating the unit.

i Operating times

Comply with the national/municipal regulations concerning the times when the mower may be used (if required, contact your local authority).

i Directions

Specified positions on the unit (e.g. on the left, on the right) are always seen from the steering handle in the working direction of the unit.

Before starting up the unit for the first time

Filling the engine with oil



Caution
The lawnmower is delivered without any lubricating oil due to transportation reasons.

- Therefore, you must fill the engine with oil before putting into operation for the first time. Please see engine manual.

Charge the battery

(appliances with electric starter)

i Risk of chemical burns/ poisoning

In extreme cases be alert to the escape of liquids or gases. The battery is situated in the dashboard on the upper handle (Fig. 2).

i Risk of electric shock

Before using the charger, always check for external damage. Never use a damaged charger.



- Ensure that the power supply operates at 220–230 V and 50 Hz according to the specifications on the rating plate of the charger.
- Protect the charger from humidity, rain, snow and frost.
- Only charge the accumulator in a dry area. Do not exceed the maximum charging time of 12 hours.
- Before starting the lawnmower, disconnect the charger from the power supply and unit.

Fig. 2

- Before using the lawnmower for the first time, charge the storage battery for at least 10 hours. Only use the battery charger included in the delivery.

i Note

Disconnect the battery charger in reverse order.

i Disposal information for the charger

The charger is subject to the disposal regulations for electrical appliances. Observe the local regulations.

Always make any adjustments before using the unit

i Risk of injury

Before all work on this appliance

- switch off engine,
- remove the ignition key (if used),
- wait until all moving parts have come to a standstill; the engine must have cooled down,
- remove the spark plug connector on the engine in order to prevent the engine from accidentally being started.

Hang the grass catcher

(only in the case of lawnmowers with grass catchers)

Fig. 11

- Lift up the deflector flap and hook the grass sack onto the appliance.

Set the cutting height

Fig. 3

Set the cutting height of the grass as required.

Setting option (depending on model) from approx. 3 cm to maximum 9 cm.

i Note

If units have individual wheel adjustment, set all wheels to the same height.

Model A

- Attach the wheels in the position required.

Model B

- Pull the flap and snap into place in the position required.

Model C

- Advance or push back the lever of the central vertical adjustment and snap into place in the position required.

Locking front wheels

(only units with lockable front wheels)

Fig. 4

Lock wheels to drive straight ahead
– set the wheels in forward position and put hoop into large hole.

Wheels are freely movable – put clamp into large hole.

Filling with petrol and checking oil level

- Fill up with lead-free petrol.
- Fill fuel tank up to max. 2 cm below the lower edge of the inlet nozzle.
- Close fuel tank tightly.
- Check oil level and, if required, top up (see Engine manual).

Starting the engine

Fig. 5

Danger

To prevent injury:

- do not start the engine when you are standing in front of the ejector;
- keep hands and feet well away from the cutting blade;
- never place your hands, feet, or other parts of the body near rotating parts; always keep away from the ejector.

Before starting the engine, disengage the clutches for all cutters and drives.



Do not tip the appliance when starting. Keep the appliance on an even surface with little or the shortest possible grass.

Information about the engine

Observe the information in the engine manual.

- Some models do not have a throttle. The engine speed is set automatically. The engine always runs at the optimal engine speed.
- Even if the engine is warm, it may be necessary to actuate the choke or the primer.
- Some models have no choke and no primer. The engine is automatically set to the particular starting process.

If the engine is cold:

- Open the fuel tap (if fitted).
- Appliances with choke :
- Set the choke lever to , or pull out the choke and set the accelerator lever (if fitted) to /max. (Fig. 5A).

or

- Set the accelerator lever to  (Fig. 5B).

Units with primer:

- Press primer forcefully 1–5x and move throttle (if fitted) to /max. – Fig. 5C.

If the engine is warm:

- Open the fuel tap (if fitted).
- Set throttle (if available) to /max. Appliances without electric starter

Fig. 5E

- Stand behind lawnmower – Press and hold safety hoop.
- Slowly pull the starter cable grip until you feel resistance, and then pull quickly and strongly. Do not let the starter cable grip snap back, but let it return slowly.

For appliances with electric starter:

Fig. 5D



- Disconnect charger from power supply and unit.
- Stand behind lawnmower – Press and hold safety hoop.
- Turn the key on the dashboard to the right and hold until the engine starts (each start attempt should be a maximum of 5 seconds. Wait for 10 seconds before the next start attempt).

Note:

If units feature electric starter, the engine (depending on model) can also be started manually with the pull-starter handle.

When the engine is running:

- After starting the engine (depending on the model):
 - return the choke (if fitted),

- move the accelerator lever (if fitted) between /max. and /min so that the engine can warm up briefly.

- Set the throttle to full throttle (if available).

Note

If you need more information about operating the engine, please refer to the engine manual.

Stopping the engine

Fig. 7

- Bring throttle (if available) into position /min.
- Release the safety hoop. The engine and the cutting tool stop after a short time.

Working with the unit

Engaging/disengaging gear drive

(only in the case of lawnmowers with gear drives)

Fig. 6A, B, C

Putting gear drive into gear



- Pull and hold the lever/hoop.

Throwing gear drive out of gear



- Release lever/hoop.

Changing drive speed of the wheel drive

(depending on model)

Caution



Damage to the lawn mower

Make adjustments when the engine is running only.

Fig. 6D/E

- Select from the different speeds using the small lever.

Fig. 6F

- Select from the different speeds using the lever (/max. and /min).

Detaching and emptying the grass sack

(for lawnmowers without grass catchers)

Fig. 11

If cut grass is left lying on the ground or if the level indicator (optional, Fig. 12) indicates that the basket is full:

- Release safety hoop and wait until the engine stops.
- Lift the deflector flap and unhook the grass sack.
- Empty out the contents.

Working without the grass sack

Whenever you detach the grass sack, the deflector flap drops down. When working without a grass catcher, the mowed grass is ejected directly downwards.

Retrofitting for mulching

(for units with optional mulcher)

Units with rear discharge:

Fig. 8A

- Lift the ejection flap.
- Remove the grass catcher.
- Insert mulch key (depending on model).
- Lower the ejection flap.

Note

Models with integrated mulching function do not require a separate mulch key – a specially shaped rear flap assumes this function (Fig. 8B).

Units with side discharge:

Fig. 9

- Attach impact protection/mulch lock instead of the side discharge (Fig. 9A)

or

- Remove side discharge – impact protection/mulch lock closes automatically (Fig. 9B).

Changing units over to side discharge

(depending on model)

- If fitted: Remove grass catcher and lower the rear discharge flap.
- Lift impact protection/mulch lock and attach side discharge (Fig. 9C).

After finishing work

- Remove the ignition key (if used).
- wait until all moving parts have come to a complete stop and the engine has cooled down,
- Turn off the fuel tap (if fitted – see engine manual).
- Disconnect the spark plug terminal on the engine.
- Empty the grass sack.

For appliances with electric starter:

- Recharge storage battery for 10 hours.

Note

Leave engine to cool down before placing unit in closed room.

Tips on lawn care

Here are some tips to help you keep your lawn looking healthy and ensure uniform growth.

Mowing

Lawns consist of various grass types. Frequent mowing promotes the growth of grass, resulting in strong roots and a firm sward. If you seldom cut the grass, you will enhance the development of high-growing types of grass and other weeds, such as clover, daisies).

The normal height of a lawn is approx. 4–5 cm. Only $\frac{1}{3}$ of the total height should be mown; therefore cut 7–8 cm long grass to normal height.

Try not to cut the grass shorter than 4 cm, otherwise the lawn will suffer during dry periods.

If the grass has grown particularly high (for example, during a holiday period), cut it back to its normal height in several stages.

When mowing, always overlap the mown swaths slightly.

Mulching (using the accessories)

The grass is cut into small pieces (approx. 1 cm) and left to lie on the lawn. The lawn therefore retains a lot of nutrients.

For the best possible result the grass must always be kept short, see also section "Mowing". Observe the following when mulching:

- Do not mow wet grass.
- Never mow more than 2 cm.
- Mow slowly.
- Use the maximum engine speed.
- Clean the cutters regularly.

Transporting the appliance

Short distances by hand

Danger

Objects may be caught and ejected by the rotating cutter deck and cause injury and/or damage.

First stop the engine before moving it over surfaces other than grass.

Using a vehicle

Danger

Before transportation, always stop the engine and leave to cool down. Remove spark-plug terminal.

The appliance must not be tilted when it is transported.

For transport on or in a vehicle, secure the appliance adequately against slipping.

Empty the fuel tank before transporting the unit. Filler cap must be closed tightly.

Lawnmowers with collapsible bars:

Fig. 10

- The steering handle can be folded down to facilitate storage.

Servicing/cleaning

Danger

To protect against injury before all work on the appliance

- switch OFF the engine,
- remove the ignition key (if used),
- wait until all moving parts have come to a complete stop and the engine has cooled down,
- remove the spark plug connector on the engine in order to prevent the engine from accidentally being started,
- which takes into account additional safety information in the engine manual.

Danger

To protect against injury from the cutters, have a specialist garage perform all work such as replacing or regrounding the cutters (special tools required).

Caution

When tilting the unit, always ensure that the spark plug is face up to prevent fuel or oil damaging the engine.

Servicing

Caution

Please observe the maintenance instructions in the engine manual.

At the end of the grass-cutting season, have the appliance checked and serviced in a specialist workshop.

Caution

Environmental hazard caused by engine oil.

After changing the oil, take the waste oil to a waste oil collecting point or to a waste disposal company.

Batteries pollute the environment.

Used batteries do not belong in domestic waste. Give used batteries to your dealer or other disposal company. Remove batteries before appliances are scrapped.

Note

Observe the inspection and maintenance intervals in the engine manual.

Depending on the model, your unit features an electronic maintenance indicator (Fig. 13). Observe the appropriate maintenance indicators in addition to the written maintenance instructions. Operation as well as further information can be found in the separate operating instructions which are enclosed with the maintenance indicator.

Before each operation

- Check oil level; if required top up.
- Check screw connections are tight, if required tighten.
- Check safety devices.

Check the point of contact of the clutch:

(only in the case of lawnmowers with gear drives)

- The lawnmower should not drive forwards when the engine is running and when the gear drive is not engaged.
- The lawnmower should drive forwards when the engine is running and the gear drive is engaged.

- If necessary, adjust the point of connection using the knurling tool/adjusting nut on the gear drive lever or Bowden cable.

After the first 2–5 operating hours

- Change oil (please see engine manual enclosed).

Each time after mowing or every 8 weeks

(only lawnmower with electric starter)

- Recharge storage battery for 10 hours.

Once a season

- Change oil (please see engine manual enclosed).
- Lubricate the pivot points and torsion spring on the ejector cover.
- At the end of the season the appliance must be checked and serviced at a specialist garage.

Cleaning

Caution

Clean the appliance after every use. Failure to clean the appliance can damage the materials and cause malfunctions.

Do not clean the unit with a high-pressure cleaner.

Cleaning the grass sack

(only in the case of lawnmowers with grass catchers)

The easiest time to clean the grass catcher is immediately after mowing.

- Detach and empty the grass sack.
- The grass sack can be cleaned by means of a powerful jet of water from a garden hose.
- Allow the grass sack to dry out thoroughly before using it again.

Cleaning lawnmower

Danger

Work on the cutters can cause injury. Wear safety gloves for your protection.

Caution

Tilt the lawnmower in such a way that the spark plug is at the top so that the engine is not damaged due to petrol or oil.

Whenever possible, always clean the appliance directly after mowing.

- Clean the cutter chamber and the ejector cover with brush, hand broom, or cloth.
- Set the appliance down on its wheels, and remove all visible grass residue and other soiling.

Laying up the vehicle

Danger of explosion and risk of being burnt.

When there is fuel (petrol) in the tank, never keep the appliance in rooms where fuel vapours can come into contact with naked flames or sparking.

Caution Damage to mower materials.

Keep the vehicle only in clean and dry rooms when the engine is cold. Protect the lawnmower when storing it for longer periods of time e.g. against rust in winter.

At the end of the season or when the vehicle will not be used for longer than a month:

- Drain off the fuel into a suitable receptacle, and immobilise the engine as described in the engine manual.

Caution

Drain fuel outdoors only.

- Clean the appliance and the grass sack.
- To protect metal parts from rust, wipe them all down with an oiled cloth (resin-free oil) or apply an oil spray.
- Charge the battery (if fitted).

Warranty



The warranty rules issued by our company or the importer apply to every country. As part of the warranty, we remedy malfunctions on your appliance free of charge provided that this malfunction is caused by a material or manufacturing defect. In the event of a warranty claim, please turn to your dealer or the nearest branch office.

Engine

The manufacturer of the engine is liable for all engine-related problems with respect to output power, power measurement, specifications, warranties, and service. More detailed information can be found in the owner/operator handbook provided separately by the engine manufacturer.

Identifying and eliminating malfunctions

Malfunctions that occur during the operation of your lawnmower often have simple causes that you should know and be able to repair on your own. In cases of doubt your specialised garage will be pleased to assist you further.

Problem	Possible cause(s)	Remedy
Starter cable resists pulling.	Safety loop has not been pressed.	Press safety loop against the upper bar.
	Blade is blocked.	Remove spark plug connector and get rid of the blockage.
	Engine defective.	Contact a specialist garage.
Engine does not start.	Throttle is not in the right position.	Set throttle to position  or CHOKE (if the engine is cold). Set throttle to  /max. position or START (if the engine is warm).
	Lawnmower is standing in long grass.	Place the lawnmower onto a surface with shorter grass.
	No fuel in the tank	Fill tank with clean, fresh fuel.
	Spark plug terminal not connected	Connect spark plug terminal.
	Fuel old or dirty.	Replace with new fuel.

Problem	Possible cause(s)	Remedy
Engine does not start. – For lawnmowers with electric starting devices:	Air filter clogged.	Clean air filter
	Carburettor flooded.	Unscrew spark plug, dry it, set throttle to minimum, start several times, screw spark plug back in, restart engine.
	Choke not actuated.	Actuate the choke.
	Primer not pressed during cold-start.	Actuate primer.
	Battery discharged.	Charge battery with provided battery charger.
	Lead damaged.	Check whether electric lead OK.
Unusual noises (rattling, clanging, knocking).	Screws, nuts, or other fasteners loose.	Tighten parts. If the noises persist: Contact a specialist workshop.
Shaking, vibrations.	Cutter(s) loose.	Cutter fastening screw must be tightened at specialist garage.
	Cutter(s) damaged.	Cutters must be replaced at specialist garage.
	Cutters not balanced correctly.	Cutters must be replaced or balanced at specialist garage.
	Engine not secure.	Engine must be secured at specialist garage.
Unclean cut or speed is decreasing.	Grass too high.	Set larger cutting height, if necessary mow twice.
Grass is not being picked up or grass catcher is not filling.	Grass too damp.	Let the lawn dry.
	Ejector clogged.	Switch OFF engine, remove hindrance.
	Cutters blunt.	Cutters must be replaced or reground at a specialist garage.
	Insufficient power from motor.	Mow more often. Select a greater cutting height.
	Grass sack full.	Switch off engine. Unload grass catcher.
	Dirty grass sack.	Switch off engine. Clean air ducts in the grass catcher.
Wheel drive does not work.	V belt torn or gears defect.	Damaged parts must be replaced at a specialist garage.
	Cable pull/Bowden cable torn.	Damaged parts must be replaced at a specialist garage.

Sommaire

Pour votre sécurité	13
Montage	15
Utilisation	15
Conseils pour entretenir le gazon	19
Transport	19
Maintenance/Nettoyage	19
Remisage	20
Garantie	21
Information sur le moteur	21
Dérangements et remèdes	21

Indications sur la plaquette signalétique

Ces indications sont très importantes car elles permettront ultérieurement d'identifier et de commander les pièces de rechange. Le service après-vente a également besoin de ces indications. Vous trouverez la plaquette signalétique de cet appareil à proximité du moteur. Reportez dans l'encadré ci-dessous toutes les indications figurant sur la plaquette signalétique de votre appareil.

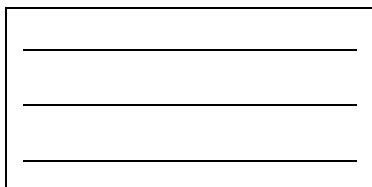

Ces indications ainsi que d'autres, relatives à l'appareil, figurent sur la déclaration de conformité CE séparée. Cette déclaration de conformité fait partie intégrante des présentes notices d'instructions.

Illustrations



Dépliez les volets illustrés situés en début de notice.

Pour votre sécurité

Utilisation conforme de l'appareil

Cet appareil est exclusivement destiné à servir

- conformément aux descriptions et consignes de sécurité énoncées dans la présente notice;
- à tondre les surfaces gazonnées de la maison ou d'un jardin d'agrément.

Toute autre utilisation sera réputée non conforme. Toute utilisation non conforme à l'usage prévu entraîne la perte du bénéfice de la garantie, et le fabricant décline pour sa part toute responsabilité. L'utilisateur répond de tous les dommages occasionnés aux tiers et à leurs biens.

Toute modification volontaire de la machine exclut toute responsabilité du fabricant envers les dommages qui pourraient en résulter.

Appareils à démarreur électrique uniquement :

Le chargeur compris dans les fournitures est exclusivement destiné à recharger l'accu présent sur l'appareil. Cet accu ne pourra être rechargé que par ce chargeur.

Respecter les consignes de sécurité et les instructions de commande

Avant de vous servir de l'appareil pour la première fois, veuillez, en tant qu'utilisateur, lire cette notice attentivement et entièrement. Respectez les consignes figurant dans la notice et rangez cette dernière en vue d'une utilisation future. Ne permettez jamais aux enfants, ou aux personnes qui ne connaissent pas le contenu de la notice d'instructions, d'utiliser l'appareil. Si l'appareil doit changer de propriétaire, remettez-lui également la notice d'instructions.

Consignes de sécurité générales

Dans cette section, vous trouverez des consignes de sécurité générales. Les mises en garde se référant à des pièces précises de l'appareil, à des fonctions ou activités spécifiques, se trouvent à l'endroit correspondant dans la présente notice.

Avant de travailler avec l'appareil

L'utilisation de cet appareil est interdite aux personnes sous l'empire de l'alcool, de drogues psychotropes ou sous l'effet de médicaments.

L'emploi de cet appareil est interdit aux personnes de moins de 16 ans. Des dispositions en vigueur localement peuvent fixer un âge minimum différent.

Cet appareil n'est pas destiné à l'usage par des personnes (enfants compris) présentant des aptitudes physiques, sensorielles ou intellectuelles restreintes, ou qui manquent de l'expérience et/ou des connaissances requises, sauf si elles sont surveillées par une personne chargée de leur sécurité, ou si elles ont reçu des instructions sur la façon d'utiliser l'appareil.

Il faudrait surveiller les enfants pour être sûr qu'ils ne jouent pas avec l'appareil.

Avant de commencer le travail, familiarisez-vous avec tous les organes de l'appareil et leurs fonctions.

Ne stockez du carburant que dans des récipients homologués à cet effet et jamais à proximité de sources de chaleur (par ex. chaudières, fours, ou chauffe-eau accumulateurs). Ne faites le plein de l'appareil qu'en plein air.

Ne faites jamais le plein moteur en train de tourner ou encore très chaud.

Remplacez le pot d'échappement, le réservoir ou le bouchon du réservoir s'ils sont abîmés.

Vérifiez-les avant d'utiliser l'appareil,

- le dispositif de ramassage d'herbe fonctionne et si le clapet d'éjection se ferme correctement. Remplacez les pièces usées puis montez celles qui manquent. Remplacez immédiatement les pièces endommagées, usées ou manquantes.
- si les outils de coupe, boulons de fixation et l'ensemble de l'unité de coupe sont usés ou endommagés. Pour exclure toute apparition d'un balourd, faites remplacer les pièces usées ou endommagées par jeu entier, par un atelier spécialisé.

Les pièces de rechange et les accessoires doivent se conformer aux exigences définies par le fabricant.

Pour ces raisons, n'utilisez que des pièces de rechange d'origine ou des pièces de rechange et accessoires homologués par le fabricant

Confiez les réparations exclusivement à un atelier spécialisé.

Pendant les travaux avec l'appareil

Pendant les travaux avec ou sur l'appareil, portez une tenue de travail appropriée telle que par exemple:

- des chaussures de sécurité,
- des vêtements moulants,
- vêtements moulants,
- protection anti-bruit,
- lunettes enveloppantes.

Tous les dispositifs de protection doivent toujours être fixés contre l'appareil et se trouver dans un état impeccable.

N'apportez aucune modification aux équipements de sécurité.

N'utilisez l'appareil que s'il est techniquement en parfait état.

Ne modifiez jamais les pré réglages du moteur effectués en usine.

Eloignez toute flamme nue, ne provoquez pas d'étincelles et ne fumez pas.

Avant d'effectuer tout travail sur l'appareil

Pour vous protéger du risque de blessures, veuillez, avant d'effectuer tous travaux sur cet appareil (par ex. des travaux de maintenance et de réglage)

- stoppez le moteur,
- retirez la clé de contact (si présente),
- attendez que toutes les pièces mobiles se soient entièrement immobilisées et que le moteur ait refroidi,
- sur le moteur, débranchez la cosse de la bougie pour empêcher un démarrage intempestif du moteur,
- lire les consignes de sécurité supplémentaires figurant dans le manuel du moteur.

Après les travaux avec l'appareil

Ne descendez jamais de l'appareil sans éteindre le moteur et retirez la clé de contact si présente.

Équipements de sécurité

Fig. 1



N'utilisez jamais un appareil dont les équipements de sécurité sont endommagés ou s'ils n'ont pas été montés.

Etrier de sécurité (1)

L'étrier de sécurité a été conçu pour votre sécurité et pour, en cas d'urgence, arrêter le moteur et le plateau de coupe.

Ne tentez pas de contourner une fonction.

Clapet d'éjection (2) ou chicane (3)

Le clapet d'éjection/la chicane vous protège des blessures que pourraient occasionner le plateau de coupe ou des corps solides catapultés. Faites impérativement marcher l'appareil avec le clapet d'éjection ou la chicane.

Symboles sur l'appareil

Vous trouverez différents symboles sur l'appareil, sous forme d'autocollants. Voici l'explication de ces symboles:



Attention ! Avant la mise en service, veuillez lire la notice d'instructions !

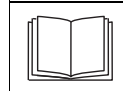

Eloignez les tiers de la zone dangereuse.

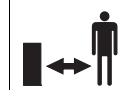

Éteignez le moteur et retirez la clé de contact avant d'effectuer tous travaux sur l'appareil et avant de quitter l'appareil.

Tenez compte des consignes supplémentaires figurant à la section « Pour votre sécurité ».

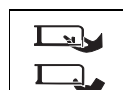

Avant d'effectuer tous travaux sur les outils de coupe, débranchez la cosse de la bougie.

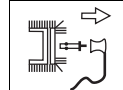

Eloignez les doigts et les pieds des outils de coupe. Avant de régler



ou de nettoyer l'appareil ou avant de le vérifier, éteignez-le puis débranchez la cosse de la bougie.



Risque de blessures – Ne travaillez qu'avec la chicane en place.

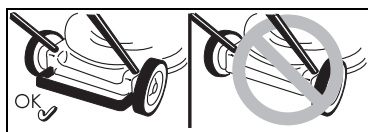

Risque de blessures – Ne travaillez avec qu'avec l'étrier arrière monté.

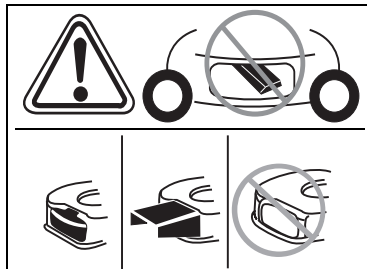

Risque de blessures – Ne travaillez qu'avec l'orifice d'éjection en place.

Maintenez toujours ces symboles sur l'appareil en parfait état de lisibilité.

Symboles utilisés dans la notice

Cette notice fait appel à divers symboles pour signaler des risques particuliers ou des consignes importantes. Voici leur signification:

Danger

Ce symbole désigne des risques liés aux activités décrites et qui posent une menace pour les personnes.

Attention

Ce symbole désigne des risques liés aux activités décrites et qui peuvent entraîner un endommagement de l'appareil.

Remarque

Précède des informations et conseils d'utilisation importants.

Montage

À la fin de la notice ou sur la feuille annexe, nous présentons le montage de l'appareil en images.

Consigne pour la mise au rebut

Mettez au rebut les restes d'emballage, les appareils usagés, etc., en respectant la réglementation locale.

Utilisation

Veillez respecter également les consignes figurant dans le manuel du moteur.

Danger Accident

– De la zone de travail, éloignez les personnes (les enfants en particulier) et les animaux. Risque de blessures par des pierres ou autres objets catapultés.

Chute

- Ne conduisez l'appareil qu'au pas.
- Soyez particulièrement prudent lorsque vous tondez en marche arrière et que vous tirez l'appareil à vous.
- Lors de la tonte sur des surfaces en pente, l'appareil risque de se renverser et de vous blesser. Tondez transversalement à la pente, jamais en montée ou en descente. Ne tondez pas sur des pentes présentant une déclivité supérieure à 20% degrés.
- Soyez particulièrement prudent lorsque vous changez de sens et veillez à toujours bien vous tenir en équilibre.
- Risque de blessures également dans les zones limites. Tondre à proximité des bords, de haies ou de pentes abruptes est une opération dangereuse. Pendant la tonte, maintenez une distance de sécurité.
- Lorsque vous tondez de l'herbe humide, l'appareil peut déraiper par suite d'une baisse d'adhérence et vous risquez de chuter. Ne tondez que lorsque l'herbe est sèche.
- Ne travaillez que de jour ou avec un bon éclairage artificiel.

Blessure

– Vous devez toujours respecter l'écart de sécurité, défini par les guidons, par rapport à l'outil en rotation.

- Pendant le fonctionnement de l'appareil, la zone de travail de l'opérateur se trouve derrière le guidon.
- N'approchez jamais les mains, les pieds ou d'autres parties du corps à proximité de pièces en rotation.
- N'utilisez pas l'appareil par mauvais temps (p. ex. lorsqu'il y a risque de pluie ou d'orage).
- Arrêtez le moteur et attendez que le plateau de coupe se soit immobilisé :
 - avant de renverser l'appareil,
 - pour le déplacer sur d'autres surfaces que celles gazonnées.
- Arrêtez le moteur et, pour empêcher un démarrage intempestif du moteur : retirez la clé de contact (si présente), laissez au moteur le temps de refroidir et débranchez la cosse de la bougie,
 - avant de supprimer des obstructions et blocages au niveau de l'orifice d'éjection,
 - avant de vérifier la tondeuse, de la nettoyer, de la régler ou d'effectuer d'autres travaux sur l'appareil,
 - si l'appareil a percuté un corps étranger. Vérifiez l'absence de dégâts sur l'appareil et rendez-vous dans un atelier spécialisé s'il est endommagé,
 - si l'appareil commence à vibrer avec une intensité inhabituelle. vérifiez-le immédiatement.
- Ne soulevez et ne portez jamais l'appareil tandis que son moteur tourne.
- Vérifiez le terrain sur lequel l'appareil doit servir et retirez-en tous les objets que l'appareil pourrait happer et éjecter.
- Si un outil de coupe heurte un corps étranger (une pierre par ex.), ou si l'appareil commence à vibrer de façon inhabituelle : Arrêtez immédiatement le moteur. Vérifiez l'absence de dégâts sur l'appareil et rendez-vous dans un atelier spécialisé s'il est endommagé.

- Sur les tondeuses à faucille, ne vous placez jamais devant les orifices d'éjection de l'herbe.

Appareils avec dispositif de ramassage de l'herbe:

- Lors de l'enlèvement du bac de ramassage d'herbe, les végétaux tondues ou des corps étrangers catapultés risquent de vous blesser ou de blesser des tiers. Ne retirez jamais le bac de ramassage d'herbe pendant que le moteur tourne. Arrêtez l'appareil.

Risque d'asphyxie par le monoxyde de carbone

Ne faites fonctionner le moteur thermique qu'en plein air uniquement.

Risque d'explosion et d'incendie

- Les vapeurs d'essence sont explosives. L'essence est très inflammable.
- Faites le plein de carburant avant de faire démarrer le moteur. Veillez à ce que le réservoir soit fermé tandis que le moteur tourne ou tant qu'il est encore chaud.
- Ne rajoutez du carburant qu'une fois le moteur éteint et refroidi. Éloignez toute flamme nue, ne provoquez pas d'étincelles et ne fumez pas. Ne faites le plein de l'appareil qu'en plein air.
- Si du carburant a débordé, ne faites pas démarrer le moteur. Éloignez l'appareil de la zone souillée par le carburant et attendez que les vapeurs se soient dissipées.
- Pour éviter tout risque d'incendie, veuillez maintenir les pièces suivantes exemptes d'herbe et d'huile qui a fui du moteur:
 - Moteur
 - Le pot d'échappement
 - La batterie/les accus
 - Le réservoir d'essence.

Risque de trébucher

- Ne conduisez l'appareil qu'au pas.

⚠ Attention

Dégâts sur l'appareil

- Les pierres, les branches éparses ou des objets similaires peuvent endommager l'appareil et gêner son bon fonctionnement. Enlevez les objets durs de l'aire de travail avant chaque utilisation.
- Ne faites marcher l'appareil que celui-ci dans un état impeccable. Avant chaque utilisation, soumettez-le à une inspection visuelle. Contrôlez particulièrement si les dispositifs de sécurité, les éléments de commande et les liaisons par vis sont endommagés et s'ils sont bien fixés. Remplacez les pièces abîmées avant d'utiliser l'appareil.

i Horaires d'utilisation

Veillez respecter la législation nationale, les arrêtés préfectoraux et municipaux sur l'emploi des appareils (si nécessaire, renseignez-vous auprès des pouvoirs publics compétents).

i Indications de position

Les indications de position sur l'appareil (p. ex. à gauche, à droite) s'entendent toujours vues depuis le guidon, dans la direction de travail de l'appareil.

Avant la première mise en service

Faire le plein d'huile moteur

⚠ Attention

Pour des raisons liées au transport, l'appareil est livré sans son huile moteur.

- Pour cette raison, avant la première mise en service, versez l'huile moteur dans le carter d'huile. Consultez la notice d'utilisation du moteur.

Rechargez la batterie

(appareils avec démarreur électrique)

⚠ Risque de brûlures chimiques / d'intoxication

Dans des cas extrêmes, il faut s'attendre à ce que des liquides ou gaz jaillissent.

La batterie se trouve dans le tableau de bord, contre la partie supérieure du guidon (Fig. 2).

⚠ Risque d'électrocution

Avant chaque utilisation, vérifiez si le chargeur présente des dégâts apparents. N'utilisez jamais un chargeur endommagé.

⚠ Attention

- Assurez-vous que le secteur offre le même paramétrage que celui figurant sur la plaque signalétique du chargeur (220 – 230 V/50 Hz).
- Protégez le chargeur contre l'humidité, la pluie, la neige ainsi que le gel.
- Ne rechargez la batterie que dans un local sec. Ne dépassez pas la durée de recharge maximale (12 heures).
- Avant la mise en service de la tondeuse à gazon, débranchez le chargeur du secteur et de la tondeuse.

Fig. 2

- Avant la première utilisation de l'appareil, rechargez la batterie pendant 10 heures minimum. N'utilisez que le chargeur compris dans les fournitures.

i Remarque

Débranchez le chargeur dans l'ordre chronologique inverse.

i Consignes pour la mise au rebut du chargeur

Le chargeur est assujéti à la réglementation sur la mise au rebut des appareils électriques. Veuillez respecter la réglementation locale.

Travaux de réglage avant chaque utilisation

Risque de blessures

Avant d'effectuer tout travail sur l'appareil

- Arrêtez le moteur,
- Retirez la clé de contact (si présente),
- Attendez que toutes les pièces mobiles se soient entièrement immobilisées ; le moteur doit avoir refroidi,
- Sur le moteur, débranchez la cosse de la bougie pour empêcher un démarrage intempestif du moteur.

Accrocher le dispositif de ramassage d'herbe

(seulement sur les appareils avec bac de ramassage d'herbe)

Fig. 11

- Soulevez le clapet d'éjection puis accrochez le bac.

Réglez la hauteur de coupe

Fig. 3

Réglez la coupe de l'herbe sur la hauteur voulue.

Réglage possible (selon le modèle) entre env. 3 cm et 9 cm maximum.

Remarque

Sur les appareils à dispositif de réglage de chaque roue, amenez toutes les roues sur la même hauteur.

Modèle A

- Fixez les roues sur la position voulue.

Modèle B

- Tirez la patte puis faites-la enclencher sur la position voulue.

Modèle C

- Poussez ou reculez le levier du dispositif de réglage centralisé en hauteur puis faites-le enclencher sur la position voulue.

Verrouiller les roues avant

(seulement sur les appareils à roues avant verrouillables)

Fig. 4

Verrouillez les roues pour rouler tout droit – Amenez les roues en avant et faites encocher l'étrier dans le grand trou.

Roues à braquage libre : faites encocher l'étrier dans le grand trou.

Faire le plein et vérifier le niveau d'huile

- Faites le plein d'essence sans plomb.
- Faire le plein du réservoir de carburant ; ce dernier doit arriver au maximum 2 cm en-dessous du bord inférieur de l'embout de remplissage.
- Obturez fermement le réservoir de carburant.
- Vérifiez le niveau d'huile, rajoutez-en si nécessaire (voir le manuel du moteur).

Démarrage du moteur

Fig. 5

Danger

Pour vous protéger des risques de blessures,

- ne faites pas démarrer le moteur si vous vous trouvez devant l'orifice d'éjection ;
- éloignez les mains et les pieds du plateau de coupe ;
- n'approchez jamais les mains, les pieds ou d'autres parties du corps à proximité de pièces en rotation. Tenez-vous toujours à distance de l'orifice d'éjection ;

Avant de faire démarrer le moteur, débrayez tous les outils de coupe et mécanismes d'entraînement.

Ne renversez pas l'appareil au démarrage. Amenez l'appareil sur une surface plane comportant une herbe la plus courte possible ou peu d'herbe.

Consignes relatives au moteur



Veillez respecter les informations situées dans le manuel du moteur.

- Certains modèles ne comportent pas de manette des gaz. Le réglage de la vitesse a lieu automatiquement. Le moteur tourne toujours à une vitesse optimale.
- Même en présence d'un moteur chaud, il pourra le cas échéant être nécessaire d'actionner le starter et/ou le bouton d'amorçage.
- Certains modèles ne présentent ni starter ni bouton d'amorçage. Le moteur s'ajuste automatiquement sur la séquence démarrage respective.

Si le moteur est froid :

- ouvrez le robinet de carburant (si présent).

Appareils équipés d'un starter  :

- Amenez la manette de starter sur la position  ou tirez la manette de starter à vous et amenez la manette des gaz (si présente) sur la position  /max (voir Fig. 5A).

ou

- Amenez la manette des gaz sur la position  (voir Fig. 5B)

Appareils équipés d'un bouton d'amorçage :

- Appuyez énergiquement 1 à 5 fois sur le bouton d'amorçage et amenez la manette des gaz (si présente) sur  /max – Fig. 5C.

Si le moteur est chaud :

- ouvrez le robinet de carburant (si présent).
- Amenez la manette des gaz (si présente) sur la position  /max.

Appareils sans démarreur électrique :

Fig. 5E

- Tenez-vous derrière l'appareil, appuyez sur l'étrier de sécurité puis maintenez-le dans cette position.
- Tirez lentement le cordon du lanceur jusqu'à sentir une résistance ; ensuite, tirez vite et énergiquement le cordon. Ne laissez pas la poignée revenir brutalement, faites la rentrer lentement dans le lanceur.

Appareils équipés d'un démarreur électrique :



Fig. 5D

- Débranchez le chargeur du secteur et de l'appareil.
- Tenez-vous derrière l'appareil, appuyez sur l'étrier de sécurité puis maintenez-le dans cette position.
- Sur le tableau de bord, tournez la clé à droite et maintenez-la dans cette position jusqu'à ce que le moteur démarre (l'essai de démarrage ne doit pas durer plus de 5 secondes ; attendez 10 secondes avant l'essai suivant).

i Remarque:

Sur les appareils à démarreur électrique, il est également possible (selon le modèle) de faire démarrer le moteur manuellement, par la poignée du lanceur à cordon.

Une fois que le moteur tourne :

- Après le démarrage du moteur (selon le modèle)
 - Ramenez la manette de starter (si présente) en position d'origine.
 - Ramenez la manette des gaz (si présente) entre la position /max et la position /min afin de laisser au moteur le temps de s'échauffer brièvement.
- Pour tondre le gazon, amenez la manette des gaz (si présente) sur plein gaz.

i Remarque

Vous trouverez d'autres informations sur l'utilisation du moteur dans le manuel consacré à ce dernier.

Arrêt du moteur

Fig. 7

- Amenez la manette des gaz (si présente) sur la position /min
- Relâchez l'étrier de sécurité. Le moteur et le plateau de coupe ralentissent brièvement puis s'immobilisent.

Travailler avec l'appareil Embrayage/Débrayage des roues motrices

(seulement sur les appareils équipés de roues motrices)

Fig. 6A, B, C

Pour embrayer les roues motrices



- Tirez et retenez la manette/l'étrier.

Pour débrayer les roues motrices



- Relâchez la manette/l'étrier.

Modifier la vitesse de la traction aux roues

(selon le modèle)





Dégâts sur l'appareil

N'effectuez le réglage qu'avec le moteur en train de tourner.

Fig. 6D/E

- A l'aide de la petite manette, choisissez l'une des différentes vitesses.

Fig. 6F

- A l'aide de la manette, choisissez l'une des différentes vitesses (/max. et /min.).

Retirer le bac de ramassage d'herbe et le vider

(sur les appareils avec bac de ramassage d'herbe)

Fig. 11

Si de l'herbe coupée reste au sol ou si l'indicateur de niveau de remplissage (en option, Fig. 12) indique que le panier est plein :

- Relâchez l'étrier de sécurité et attendez que le moteur se soit immobilisé.
- Soulevez le clapet d'éjection puis décrochez le bac de ramassage.
- Videz les déchets collectés.

Travail sans bac de ramassage

Lorsque vous retirez le bac de ramassage, le clapet d'éjection se rabat vers le bas. Si vous travaillez sans le bac de ramassage d'herbe, la tondeuse éjecte les végétaux directement vers le bas.

Conversion au mulching

(sur les appareils avec accessoires de mulching en option)

Appareils à éjection arrière :

Fig. 8A

- Soulevez le clapet d'éjection.
- Retirer le bac de ramassage.
- Mettez la cale à mulching en place (selon le modèle).
- Rabaissez le clapet d'éjection.

i Remarque

Les modèles équipés de la fonction de mulching n'ont pas besoin de cale à mulching à part – Cette fonction est assumée par un clapet arrière de géométrie spéciale (Fig. 8B).

Appareils à éjection latérale :

Fig. 9

- A l'endroit de l'éjection latérale (Fig. 9A), montez la chicane/la pièce obturatrice pour le mulching.

ou

- Enlevez la protection latérale – La chicane/la pièce obturatrice pour le mulching se ferme automatiquement (Fig. 9B).

Convertir les appareils à l'éjection latérale

(selon le modèle)

- Si présents : Retirez le bac/sac de ramassage d'herbe et abaissez le clapet d'éjection à l'arrière.
- Soulevez la chicane/la pièce obturatrice pour le mulching et montez le dispositif d'éjection latérale (Fig. 9C).

Une fois le travail terminé

- Retirez la clé de contact (si présente).
- Attendez que toutes les pièces mobiles se soient entièrement immobilisées et que le moteur ait refroidi.
- Refermez le robinet d'essence (si présent – Voir le manuel du moteur).
- Sur le moteur, débranchez la cosse de la bougie.
- Videz le bac de ramassage.

Appareils à démarreur électrique:

- Rechargez la batterie pendant 10 heures.

Remarque

Ne rangez les appareils dans des locaux fermés qu'après que le moteur se soit refroidi.

Conseils pour entretenir le gazon

Voici quelques conseils pour que votre gazon pousse sainement et régulièrement.

Tondre

Un gazon se compose de divers types d'herbes. Si vous tondez fréquemment, les herbes tendant à prendre fortement racine et à former une couche herbeuse ferme pousseront plus. Si vous tondez plus rarement, ce sont les herbes à croissance en hauteur et d'autres herbes sauvages qui pousseront plus (par ex. le trèfle, les pâquerettes).

La hauteur normale d'un gazon se situe autour de 4 à 5 cm. Il ne faudrait tondre que $\frac{1}{3}$ de la hauteur totale, donc tondre à la hauteur normale (7–8 cm).

Évitez autant que possible de le couper en-dessous de 4 cm car cela endommage la couche d'herbe en cas de sécheresse.

Si l'herbe a beaucoup poussé pendant que vous étiez en vacances, ramenez-la par étape à la hauteur normale.

Pendant la tonte, veillez à ce que les laizes de tonte se chevauchent toujours un peu.

Mulching (avec accessoire)

Lors de la tonte, l'appareil coupe l'herbe en petits morceaux longs d'un centimètre environ puis les laisse sur le sol. Le gazon conserve ainsi de nombreuses substances nutritives.

Pour que le résultat soit optimal, maintenez toujours le gazon court, voir également la section intitulée «Tondre». Tenez compte des consignes suivantes pour utiliser l'herbe comme mulch:

- Ne tondez pas de l'herbe mouillée.
- Ne tondez jamais plus de 2 cm de la longueur des brins d'herbe.
- Roulez lentement.
- Faites tourner le moteur au régime maximal.
- Nettoyez régulièrement le plateau de coupe.

Transport

Courtes distances, à la main

Danger

Des objets peuvent être happés par le plateau de coupe en rotation et catapultés, et provoquer ainsi des dégâts.

Arrêtez le moteur avant de déplacer l'appareil sur d'autres surfaces que celles gazonnées.

Avec un véhicule

Danger

Avant chaque transport, stoppez le moteur et laissez-le refroidir.

Détachez la cosse de la bougie.

Ne transportez jamais l'appareil en position renversée.

Si vous devez le transporter sur un véhicule, arrimez suffisamment l'appareil pour l'empêcher de glisser involontairement.

Ne transportez l'appareil qu'avec son réservoir de carburant vide. Le bouchon du réservoir doit être fermement obturé.

Appareils à guidon repliable :

Fig. 10

- Le guidon est repliable pour faciliter le rangement.

Maintenance/Nettoyage

Danger

Pour vous protéger des blessures et avant d'effectuer tous travaux sur l'appareil

- stoppez le moteur,
- retirez la clé de contact (si présente),
- attendez que toutes les pièces mobiles se soient entièrement immobilisées et que le moteur ait refroidi,
- sur le moteur, débranchez la cosse de la bougie pour empêcher un démarrage intempestif du moteur,
- lire les consignes de sécurité supplémentaires figurant dans le manuel du moteur.

Danger

Pour vous protéger du risque de blessures avec le plateau de coupe, confiez tous les travaux (remplacement ou réaffûtage de la lame de coupe) uniquement à un atelier spécialisé (emploi nécessaire d'un outillage spécial).

Attention

Faites toujours basculer l'appareil de sorte que la bougie regarde vers le haut ; ceci empêche le carburant ou l'huile de provoquer des dégâts dans le moteur.

Maintenance

Attention

Veillez respecter les prescriptions de maintenance énoncées dans le manuel du moteur. En fin de saison, confiez la vérification et la maintenance de votre appareil à un atelier spécialisé.

⚠ Attention**L'huile moteur pollue l'environnement.**

Lors d'un changement d'huile, rapportez l'huile usagée à un centre de collecte ou à une entreprise de dépollution.

⚠ L'acide de batteries/d'accumulateurs menace l'environnement.

Les batteries/accus usagés ne sont pas des déchets domestiques. Veuillez rapporter les batteries/accus usagés à votre revendeur ou à une entreprise de dépollution. Déposez les batteries/accus de l'appareil avant de mettre ce dernier au rebut.

i Remarque

Respectez les intervalles de contrôle et de maintenance du moteur spécifiés dans son manuel.

Selon le modèle, votre appareil est équipé d'un indicateur électronique d'échéances de maintenance (Fig. 13). En plus des consignes de maintenance écrite, veuillez respecter les mentions de maintenance correspondantes. Pour les instructions d'utilisation ainsi que des informations avancées, reportez-vous s.v.p. à la notice d'instructions accompagnant l'indicateur de maintenance.

Avant chaque utilisation

- Vérifiez le niveau d'huile ; rajoutez-en si nécessaire.
- Vérifiez que les jonctions par vis sont fermement en assise, resserrez-les suivant besoin.
- Vérifiez les dispositifs de sécurité.

Vérifiez le point d'attaque de l'embrayage :

(seulement sur les appareils équipés de roues motrices)

- Moteur en marche et roues motrices débrayées, l'appareil ne doit pas se déplacer en avant.
- Moteur en marche et roues motrices embrayées, l'appareil doit se déplacer en avant.

- Si nécessaire, réglez le point d'attaque au moyen de la roue moletée/de l'écrou de réglage sur la manette commandant la traction aux roues, ou par le biais du câble gainé.

Au bout des 2 à 5 premières heures de service

- Changez l'huile : voir la notice d'utilisation du moteur.

Après chaque tonte ou toutes les 8 semaines

(seulement sur les appareils à démarreur électrique)

- Rechargez la batterie pendant 10 heures.

Une fois par saison

- Changez l'huile : voir la notice d'utilisation du moteur.
- Sur le clapet éjecteur, lubrifiez les articulations et le ressort de torsion.
- En fin de saison, faites réviser l'appareil par un atelier spécialisé.

Nettoyage**⚠ Attention**

Nettoyez l'appareil après chaque utilisation. Un appareil non nettoyé provoque des dégâts matériels et fonctionnels.

Pour nettoyer, n'utilisez pas de nettoyeur haute pression.

Nettoyer le bac de ramassage d'herbe

(seulement sur les appareils avec bac de ramassage d'herbe)

La méthode la plus simple consiste à nettoyer immédiatement après la tonte.

- Retirez le bac de ramassage d'herbe puis videz-le.
- Le bac de ramassage d'herbe est nettoyable avec un jet d'eau puissant débité par un tuyau d'arrosage de jardin.
- Faites bien sécher le bac de ramassage avant de le réutiliser.

Nettoyage de la tondeuse à gazon**⚠ Danger**

Lorsque vous travaillez sur le plateau de coupe, vous risquez de vous blesser. Pour vous protéger, portez des gants de travail.

⚠ Attention

Lorsque vous inclinez l'appareil, faites-le toujours de sorte que la bougie regarde vers le haut, afin que le carburant et l'huile ne risquent pas d'endommager le moteur.

Nettoyez l'appareil de préférence immédiatement après la tonte.

- Nettoyez le compartiment de coupe et le clapet d'éjection avec une brosse, une balayette ou un chiffon.
- Remettez l'appareil sur ses roues et enlevez tous les résidus visibles d'herbe et de salissures.

Remisage**⚠ Danger****Risques d'explosion et d'incendie.**

Si, lorsque vous rangez l'appareil, son réservoir contient encore du carburant (essence), veillez à ce que les vapeurs d'essence ne puissent en aucun cas entrer en contact avec une flamme nue ou des étincelles dans le local concerné.

⚠ Attention**Dégâts matériels sur l'appareil.**

Rangez l'appareil uniquement dans un local propre et sec, après que son moteur a refroidi. Si l'appareil doit rester remisé assez longtemps, par ex. pour l'hiver, protégez-le contre la rouille.

En fin de saison ou si l'appareil doit rester plus d'un mois sans servir :

- Vidangez le carburant dans un récipient approprié puis soumettez le moteur aux opérations de remisage comme indiqué dans le manuel de ce dernier.

 **Attention**

Ne vidangez le carburant qu'en plein air.

- Nettoyez l'appareil et le bac de ramassage d'herbe.
- Essuyez toutes les pièces métalliques, pour les protéger de la rouille, avec un chiffon imbibé d'une huile sans résine, ou pulvérisez de l'huile en aérosol sur ces pièces.
- Chargez l'accu (si présent).

Garantie



Dans chaque pays les conditions de garantie en vigueur sont celles publiées par notre société ou par notre importateur. Si pendant la durée de la garantie votre appareil présente des vices de matière ou de fabrication, la réparation est gratuite. En cas de recours en garantie, veuillez vous adresser à votre revendeur ou à notre succursale la plus proche.

Information sur le moteur

Le fabricant du moteur répond de tous les problèmes se référant au moteur (puissance, mesure de celle-ci, données techniques, garanties et service). Vous trouverez des informations plus détaillées dans le manuel d'accompagnement publié par le fabricant du moteur, à l'intention du propriétaire/ de l'utilisateur du moteur.

Dérangements et remèdes

Les dérangements de l'appareil en service ont souvent des causes simples qu'il vous faudra connaître pour, selon le cas, les supprimer vous-même. En cas de doute, votre atelier spécialisé vous prêtera volontiers assistance.

Problème	Cause possible	Remède
Impossible de tirer le cordon du lanceur.	Etrier de sécurité pas actionné.	Appuyez l'étrier de sécurité contre la partie supérieure du guidon.
	Lames bloquées.	Débranchez la cosse de la bougie puis supprimez la cause du blocage.
	Moteur défectueux.	Rendez-vous dans un atelier spécialisé.
Le moteur ne démarre pas.	La manette des gaz ne se trouve pas sur la bonne position.	Amenez la manette des gaz sur la position  ou sur CHOKE ((starter), si le moteur était froid). Amenez la manette des gaz sur la position  /max. ou sur START (si le moteur était chaud).
	La tondeuse se trouve dans des herbes hautes.	Amenez la tondeuse sur une surface où l'herbe est courte.
	Pas de carburant dans le réservoir.	Versez de l'essence neuve et propre dans le réservoir.
	Cosse pas branchée sur la bougie.	Fixez la cosse sur la bougie.
	Carburant vieilli ou souillé.	Remplacez le carburant par du carburant neuf.
Le moteur ne démarre pas.	Filtre à air encrassé.	Nettoyez le filtre à air.
	Carburateur noyé.	Dévissez la bougie, séchez-la, ramenez la manette des gaz sur la position minimum, démarrez plusieurs fois, vissez la bougie puis faites à nouveau démarrer le moteur.
	Manette de starter pas actionnée.	Actionnez la manette de starter.
	Bouton d'amorçage pas actionné pendant un démarrage à froid.	Actionnez le bouton d'amorçage.

Problème	Cause possible	Remède
Le moteur ne démarre pas. – Sur les appareils équipés d'un démarreur électrique :	Batterie déchargée.	Rechargez la batterie avec le chargeur livré d'origine.
	Cordon électrique endommagé.	Vérifiez que le cordon électrique est en bon état.
Bruits inhabituels (claquements, bruits de ferraille, vibrations).	Vis, écrou ou autres pièces de fixation desserrées.	Fixez ces pièces. Si les bruits demeurent : rendez-vous dans un atelier spécialisé.
	Trépidations, vibrations.	Lames desserrées. Lame endommagée. Lame pas correctement équilibrée. Fixation du moteur desserrée.
Coupe pas nette ou la vitesse de rotation diminue.	Herbe trop haute.	Réglez l'appareil sur une hauteur de tonte plus élevée. Passez-le deux fois au besoin.
L'herbe reste au sol ou le bac/sac de ramassage d'herbe ne se remplit pas.	Herbe trop humide.	Laissez le gazon sécher.
	Orifice d'éjection bouché.	Arrêtez le moteur, supprimez l'obstruction.
	Lame émoussée.	Faites remplacer la lame dans un atelier spécialisé ou faites-la réaffûter.
	Puissance du moteur insuffisante.	Tondez plus souvent, haussez la hauteur de coupe.
	Bac de ramassage plein.	Arrêtez le moteur, videz le bac de ramassage d'herbe.
	Bac de ramassage encrassé.	Arrêtez le moteur, nettoyez les ouïes de ventilation du bac de ramassage d'herbe.
L'entraînement des roues ne fonctionne pas.	Courroie trapézoïdale déchirée ou boîte de vitesses défectueuse.	Faites remplacer les pièces endommagées dans un atelier spécialisé.
	Commande par câble/Câble gainé cassé(e).	Faites remplacer les pièces endommagées dans un atelier spécialisé.

Inhaltsverzeichnis

Zu Ihrer Sicherheit	23
Montieren	25
Bedienen	25
Tips zur Rasenpflege	28
Transportieren	28
Warten/Reinigen	29
Stillegen	30
Garantie	30
Information zum Motor	30
Störungen erkennen und beheben	30

Angaben auf dem Typenschild

Diese Angaben sind sehr wichtig für die spätere Identifikation zur Bestellung von Geräte-Ersatzteilen und für den Kundendienst.

Sie finden das Typenschild in der Nähe des Motors. Tragen Sie alle Angaben auf dem Typenschild Ihres Gerätes in das nachfolgende Feld ein.

Diese und weitere Angaben zum Gerät finden Sie auf der separaten CE-Konformitätserklärung, die ein Bestandteil dieser Betriebsanleitung ist.

Bildliche Darstellungen



Bildseiten am Anfang der Bedienungsanleitung ausklappen.

Zu Ihrer Sicherheit

Gerät richtig verwenden

Dieses Gerät ist ausschließlich bestimmt

- zur Verwendung entsprechend der in dieser Bedienungsanleitung gegebenen Beschreibungen und Sicherheitshinweise;
- zum Mähen von Rasenflächen des Haus- und Freizeitgartens.

Jeder andere Gebrauch ist nicht bestimmungsgemäß. Der nicht bestimmungsgemäße Gebrauch hat den Verfall der Garantie und die Ablehnung jeglicher Verantwortung seitens des Herstellers zur Folge. Der Benutzer haftet für alle Schäden an Dritten und deren Eigentum.

Eigenmächtige Veränderungen an dem Gerät schließen eine Haftung des Herstellers für daraus resultierende Schäden aus.

Nur für Geräte mit Elektrostartvorrichtung:

Das mitgelieferte Ladegerät ist ausschließlich zum Laden des im Gerät verwendeten Akkus bestimmt. Der Akku darf nur von diesem Ladegerät geladen werden.

Sicherheits- und Bedienhinweise beachten

Lesen Sie, als Benutzer dieses Gerätes, diese Betriebsanleitung vor der ersten Anwendung sorgfältig durch. Handeln Sie danach und bewahren Sie diese für spätere Anwendung auf. Erlauben Sie niemals Kindern oder anderen Personen, die diese Bedienungsanleitung nicht kennen, das Gerät zu benutzen.

Geben Sie die Bedienungsanleitung bei einem Besitzerwechsel mit dem Gerät weiter.

Allgemeine Sicherheitshinweise

In diesem Abschnitt finden Sie allgemeine Sicherheitshinweise. Warnhinweise, die sich speziell auf einzelne Geräteteile, Funktionen oder Tätigkeiten beziehen, finden Sie an der jeweiligen Stelle dieser Anleitung.

Vor der Arbeit mit dem Gerät

Personen, die das Gerät benutzen, dürfen nicht unter dem Einfluss von Rauschmitteln, wie z. B. Alkohol, Drogen oder Medikamenten stehen.

Personen unter 16 Jahren dürfen das Gerät nicht bedienen – örtliche Bestimmungen können das Mindestalter der Benutzer festlegen.

Dieses Gerät ist nicht dafür bestimmt, durch Personen (einschließlich Kinder) mit eingeschränkten physischen, sensorischen oder geistigen Fähigkeiten oder mangels Erfahrung und/oder mangels Wissen benutzt zu werden, es sei denn, sie werden durch eine für ihre Sicherheit zuständige Person beaufsichtigt oder erhalten von ihr Anweisungen, wie das Gerät zu benutzen ist.

Kinder sollen beaufsichtigt werden um sicherzustellen, dass sie nicht mit dem Gerät spielen.

Machen Sie sich vor Arbeitsbeginn mit allen Einrichtungen und Betätigungselementen sowie mit deren Funktionen vertraut.

Lagern Sie Kraftstoff nur in dafür zugelassenen Behältern und nie in der Nähe von Heizquellen (z. B. Öfen oder Warmwasserspeichern). Tanken Sie das Gerät nur im Freien.

Tanken Sie das Gerät nie bei laufendem oder heißem Motor.

Tauschen Sie beschädigten Auspuff, Tank oder Tankdeckel aus.

Prüfen Sie vor Gebrauch,

- ob die Grasfangeinrichtung funktioniert und die Auswurfklappe richtig schließt. Beschädigte, verschlissene oder fehlende Teile umgehend ersetzen.
- ob Schneidwerkzeuge, Befestigungsbolzen und die gesamte Schneideinheit abgenutzt oder beschädigt sind. Abgenutzte oder beschädigte Teile von einer Fachwerkstatt nur satzweise austauschen lassen, um Unwuchten auszuschließen.

Ersatzteile und Zubehör müssen den vom Hersteller festgelegten Anforderungen entsprechen.

Verwenden Sie daher nur Originalersatzteile und Originalzubehör oder die vom Hersteller zugelassenen Ersatzteile und Zubehörteile.

Reparaturen ausschließlich von einer Fachwerkstatt ausführen lassen.

Während der Arbeit mit dem Gerät

Bei Arbeiten mit oder an dem Gerät müssen Sie eine entsprechende Arbeitskleidung tragen, wie beispielsweise:

- Sicherheitsschuhe,
- lange Hosen,
- enganliegende Kleidung,
- Gehörschutz,
- Schutzbrille.

Alle Sicherheitseinrichtungen müssen immer vollständig und in einwandfreiem Zustand am Gerät angebracht sein.

An den Sicherheitseinrichtungen keine Veränderungen vornehmen.

Betreiben Sie das Gerät nur in dem vom Hersteller vorgeschriebenen und angelieferten technischen Zustand.

Verändern Sie niemals die werksseitig voreingestellten Motoreinstellungen.

Vermeiden Sie offenes Feuer, Funkenbildung und rauchen Sie nicht.

Vor allen Arbeiten an diesem Gerät

Zum Schutze vor Verletzungen vor allen Arbeiten (z. B. Wartungs- und Einstellarbeiten) und Transport (z. B. heben oder tragen) an diesem Gerät

- den Motor abstellen,
- den Zündschlüssel (falls vorhanden) abziehen,
- abwarten, bis alle beweglichen Teile vollständig zum Stillstand gekommen sind und der Motor abgekühlt ist,
- den Zündkerzenstecker am Motor ziehen, um ein versehentliches Starten des Motors zu verhindern,

- die zusätzlichen Sicherheitshinweise im Motorenhandbuch beachten.

Nach der Arbeit mit dem Gerät

Verlassen Sie das Gerät nie, ohne den Motor abzustellen und – falls vorhanden – den Zündschlüssel abzuziehen.

Sicherheitseinrichtungen

Bild 1

Gefahr

Benutzen Sie niemals ein Gerät mit beschädigten oder ohne angebaute Sicherheitseinrichtungen.

Sicherheitsbügel (1)

Der Sicherheitsbügel dient Ihrer Sicherheit, um Motor und Schneidwerk im Notfall sofort zu stoppen.

Es darf nicht versucht werden, seine Funktion zu umgehen.

Auswurfklappe (2) oder Prallschutz (3)

Die Auswurfklappe/der Prallschutz schützt Sie vor Verletzungen durch das Schneidwerk oder herausgeschleuderte feste Gegenstände. Das Gerät darf nur mit Auswurfklappe oder Prallschutz betrieben werden.

Symbole am Gerät

Am Gerät finden Sie verschiedene Symbole als Aufkleber. Nachfolgend die Erklärung der Symbole:



Achtung! Vor Inbetriebnahme Bedienungsanleitung lesen!



Dritte aus dem Gefahrenbereich fernhalten!

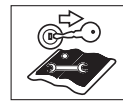

Motor ausschalten und Zündschlüssel ziehen vor allen Arbeiten am Gerät und bevor Sie das Gerät verlassen. Zusätzliche Hinweise im Kapitel „Zu Ihrer Sicherheit“ beachten.

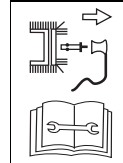

Vor Arbeiten an den Schneidwerkzeugen den Zündkerzenstecker ziehen! Finger und Füße von den Schneidwerkzeugen fernhalten! Vor dem Einstellen oder Säubern des Gerätes oder vor dem Prüfen das Gerät ausschalten und den Zündkerzenstecker ziehen.

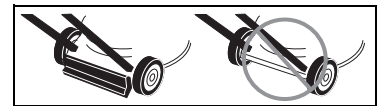

Verletzungsgefahr – nur mit angebaute Prallschutz arbeiten.

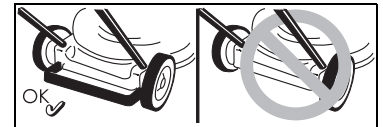

Verletzungsgefahr – nur mit angebaute Heckbügel arbeiten.

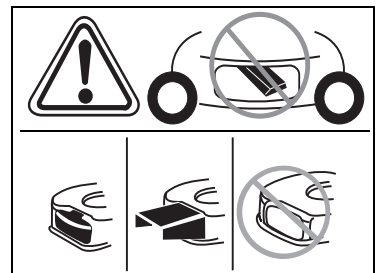

Verletzungsgefahr – nur mit angebaute Auswurf arbeiten. Halten Sie diese Symbole am Gerät immer in einem lesbaren Zustand.

Symbole in der Anleitung

In dieser Anleitung werden Symbole verwendet, die Gefahren anzeigen oder wichtige Hinweise kennzeichnen. Hier die Erklärung der Symbole:

Gefahr

Sie werden auf Gefahren hingewiesen, die mit der beschriebenen Tätigkeit zusammenhängen und bei der eine Gefährdung von Personen besteht.

Achtung

Sie werden auf Gefahren hingewiesen, die mit der beschriebenen Tätigkeit zusammenhängen und die einen Schaden am Gerät nach sich ziehen können.

Hinweis

Kennzeichnet wichtige Informationen und Anwendungstipps.

Montieren

Am Ende der Betriebsanleitung oder als Beiblatt ist die Montage des Gerätes in Bildern dargestellt.

Entsorgungshinweis

Anfallende Verpackungsreste, Altgeräte usw. entsprechend den örtlichen Vorschriften entsorgen.

Bedienen

Beachten Sie auch die Hinweise im Motorenhandbuch.

Gefahr

Unfall

- Personen, insbesondere Kinder, oder Tiere dürfen beim Mähen nie in der Nähe des Gerätes sein.
- Verletzungsgefahr durch herausgeschleuderte Steine oder andere Gegenstände.

Sturz

- Führen Sie das Gerät nur im Schritttempo.
- Seien Sie besonders vorsichtig, wenn Sie rückwärts mähen und das Gerät zu sich ziehen.

- Beim Mähen an steilen Hängen kann das Gerät kippen und Sie können sich verletzen. Mähen Sie quer zum Hang, niemals auf- und abwärts. Mähen Sie nicht an Hängen mit einer Neigung von mehr als 20%.
- Seien Sie besonders vorsichtig beim Ändern der Fahrtrichtung und achten Sie immer auf einen guten Stand.
- Es besteht Verletzungsgefahr beim Mähen in Grenzbereichen. Mähen in der Nähe von Rändern, Hecken oder steilen Abhängen ist gefährlich. Halten Sie beim Mähen den Sicherheitsabstand ein.
- Beim Mähen von feuchtem Gras kann das Gerät durch verminderte Bodenhaftung rutschen und Sie können stürzen. Mähen Sie nur, wenn das Gras trocken ist.
- Arbeiten Sie nur bei Tageslicht oder bei guter künstlicher Beleuchtung.

Verletzung

- Der durch die Führungsholme vorgegebene Sicherheitsabstand zum umlaufenden Werkzeug ist stets einzuhalten.
- Der Arbeitsbereich des Bedieners befindet sich während des Betriebs hinter dem Führungsholm.
- Führen Sie niemals Hände oder Füße an oder unter sich drehende Teile.
- Benutzen Sie das Gerät nicht bei schlechten Witterungsbedingungen, wie z. B. Regen- oder Gewittergefahr.
- Stoppen Sie den Motor und warten Sie den Stillstand des Schneidwerkzeugs ab:
 - bevor Sie das Gerät kippen,
 - zum Transport über andere Flächen als Gras,
- Motor abstellen und um ein versehentliches Starten des Motors zu verhindern: Zündschlüssel (falls vorhanden) abziehen, Motor abkühlen lassen und Zündkerzenstecker ziehen,
 - bevor Sie Verstopfungen und Blockierungen im Auswurf beseitigen,
- bevor Sie den Rasenmäher überprüfen, reinigen, einstellen oder Arbeiten an dem Gerät durchführen,
- wenn ein Fremdkörper getroffen wurde. Rasenmäher auf Schäden untersuchen und bei Schäden Fachwerkstatt aufsuchen,
- falls das Gerät anfängt ungewöhnlich stark zu vibrieren. Überprüfen Sie das Gerät sofort.
- Heben oder tragen Sie niemals ein Gerät mit laufendem Motor.
- Überprüfen Sie das Gelände, auf dem das Gerät eingesetzt wird, und entfernen Sie alle Gegenstände, die erfasst und weggeschleudert werden können.
- Wird ein Fremdkörper (z. B. Stein) vom Schneidwerkzeug getroffen oder falls das Gerät anfängt ungewöhnlich zu vibrieren: Motor sofort abstellen. Rasenmäher auf Schäden untersuchen und bei Schäden Fachwerkstatt aufsuchen.
- Bei Sichelmähern nie vor Grasauswurföffnungen stellen. Geräte mit Grasfang:
 - Beim Abnehmen des Grasfanges können Sie sich oder andere durch herausgeschleudertes Mähgut oder Fremdkörper verletzen. Entleeren Sie den Grasfang nie bei laufendem Motor. Schalten Sie das Gerät ab.

Erstickungsgefahr durch Kohlenmonoxyd.

Lassen Sie den Verbrennungsmotor nur im Freien laufen.

Explosion und Brandgefahr

- Benzindämpfe sind explosiv, und Benzin ist hochgradig entflammbar.
- Füllen Sie Kraftstoff ein, bevor Sie den Motor starten. Halten Sie den Tank bei laufendem oder bei noch heißem Motor geschlossen.
- Kraftstoff nur nachfüllen bei abgeschaltetem und abgekühltem Motor. Vermeiden Sie offenes Feuer, Funkenbildung und rauchen Sie nicht. Tanken Sie das Gerät nur im Freien.

- Falls Kraftstoff übergelaufen ist, den Motor nicht starten. Gerät von der kraftstoffverschmutzten Fläche entfernen und warten, bis sich die Kraftstoffdämpfe verflüchtigt haben.
- Um Brandgefahr zu vermeiden, halten Sie bitte folgende Teile frei von Gras oder austretendem Öl:
 - Motor
 - Auspuff
 - Batterien/Akkus
 - Benzintank.

Stolpergefahr

- Führen Sie das Gerät nur im Schrittempo.

Achtung

Schäden am Gerät

- Steine, herumliegende Äste oder ähnliche Gegenstände können zu Schäden am Gerät und der Funktionsweise führen. Entfernen Sie feste Gegenstände vor jedem Einsatz aus dem Arbeitsbereich.
- Betreiben Sie das Gerät nur in einwandfreiem Zustand. Führen Sie vor jedem Betreiben eine Sichtprüfung durch. Kontrollieren Sie besonders Sicherheitseinrichtungen, Bedienelemente und Schraubverbindungen auf Beschädigungen und festen Sitz. Ersetzen Sie die beschädigten Teile vor dem Betreiben.

Betriebszeiten

Beachten Sie die nationalen/kommunalen Vorschriften bezüglich der Benutzungszeiten (ggf. bei Ihrer zuständigen Behörde erfragen).

Positionsangaben

Bei Positionsangaben am Gerät (z. B. links, rechts) gehen wir immer vom Führungsholm gesehen in Arbeitsrichtung des Gerätes aus.

Vor der ersten Inbetriebnahme

Motoröl einfüllen

Achtung

Das Gerät wird aus Transportgründen ohne Motorenöl ausgeliefert.

- Daher vor der ersten Inbetriebnahme Motorenöl einfüllen, siehe Motorenhandbuch.

Akku laden

(Geräte mit Elektrostart)

Gefahr von Verätzung/ Vergiftung

In Extremfällen muss mit dem Austreten von Flüssigkeiten oder Gasen gerechnet werden. Der Akku befindet sich im Armaturenbrett am Oberholm (Bild 2).

Stromschlaggefahr

Überprüfen Sie das Ladegerät vor jedem Gebrauch auf äußerliche Beschädigungen. Benutzen Sie niemals ein beschädigtes Ladegerät.

Achtung

- Vergewissern Sie sich, dass das Netz entsprechend den Angaben auf dem Typenschild des Ladegeräts mit 220–230 V und 50 Hz betrieben wird.
- Das Ladegerät vor Feuchtigkeit, Regen, Schnee sowie Frost schützen.
- Akku nur in trockenem Raum laden. Maximale Ladezeit von 12 Stunden nicht überschreiten.
- Ladegerät vor Inbetriebnahme des Rasenmähers von Netz und Gerät trennen.

Bild 2

- Vor dem ersten Gebrauch des Gerätes den Akku mind. 10 Stunden laden. Nur das im Lieferumfang enthaltene Ladegerät verwenden.

Hinweis

Abklemmen des Ladegerätes in umgekehrter Reihenfolge.

Entsorgungshinweis für das Ladegerät

Das Ladegerät unterliegt den Entsorgungsvorschriften für Elektrogeräte. Beachten Sie die örtlichen Vorschriften.

Einstellarbeiten vor jedem Betreiben

Verletzungsgefahr

Vor allen Arbeiten an diesem Gerät

- Motor abstellen,
- Zündschlüssel (falls vorhanden) ziehen,
- Abwarten, bis alle beweglichen Teile vollständig zum Stillstand gekommen sind; der Motor muss abgekühlt sein,
- Zündkerzenstecker am Motor ziehen, um ein versehentliches Starten des Motors zu verhindern.

Grasfang einhängen

(nur bei Geräten mit Grasfang)

Bild 11

- Auswurfklappe anheben und Grasfang einhängen.

Schnitthöhe einstellen

Bild 3

Schnitthöhe des Grasses nach Wunsch einstellen.

Einstellmöglichkeit (je nach Modell) von ca. 3 cm bis maximal 9 cm.

Hinweis

Bei Geräten mit Einzelradverstellung alle Räder auf die gleiche Höhe einstellen.

Modell A

- Räder in gewünschter Position befestigen.

Modell B

- Lasche ziehen und in gewünschter Position einrasten.

Modell C

- Hebel der Zentralhöhenverstellung vor- oder zurückschieben und in gewünschter Position einrasten.

Vorderräder verriegeln

(nur Geräte mit verriegelbaren Vorderrädern)

Bild 4

Räder zum Geradeausfahren verriegeln – Räder nach vorne stellen und Bügel ins große Loch.

Räder frei beweglich – Bügel ins kleine Loch.

Tanken und Ölstand prüfen

- Benzin, bleifrei tanken.
- Kraftstofftank höchstens bis 2 cm unter der Unterkante des Einfüllstutzens füllen.
- Kraftstofftank fest verschließen.
- Ölstand prüfen, bei Bedarf nachfüllen (siehe Motorenhandbuch).

Motor starten

Bild 5

Gefahr

Zum Schutz vor Verletzungen,

– den Motor nicht starten, wenn Sie vor dem Auswurf stehen;

– Hände und Füße vom Schneidwerk fernhalten;

– bringen Sie niemals Hände, Füße oder andere Körperteile in die Nähe sich drehender Teile. Halten Sie sich immer entfernt von dem Auswurf.

Bevor Sie den Motor starten, kuppeln Sie alle Schneidwerkzeuge und Antriebe aus.

Das Gerät beim Starten nicht kippen. Gerät auf einer ebenen Fläche mit möglichst kurzem oder wenig Gras abstellen.

Hinweise zum Motor

Beachten Sie die Informationen im Motorenhandbuch.



- Einige Modelle haben keinen Gashebel, die Drehzahl wird automatisch eingestellt. Der Motor läuft immer mit optimaler Drehzahl.
- Auch bei einem warmen Motor kann es eventuell erforderlich sein, den Choke bzw. den Primer zu betätigen.

- Einige Modelle haben keinen Choke und keinen Primer. Der Motor stellt sich automatisch auf den jeweiligen Startvorgang ein.

Bei kaltem Motor:

- Benzinhahn öffnen (falls vorhanden).

Geräte mit Choke :

- Chokehebel auf Position  stellen oder Chokezug herausziehen und den Gashebel (falls vorhanden) auf /max stellen – Bild 5A.

oder

- Gashebel auf Position  stellen – Bild 5B.

Geräte mit Primer:

- Primer 1–5x kräftig drücken und Gashebel (falls vorhanden) auf /max stellen – Bild 5C.

Bei warmem Motor:

- Benzinhahn öffnen (falls vorhanden).
- Gashebel (falls vorhanden) auf /max.

Geräte ohne Elektrostarter:

Bild 5E

- Hinter dem Gerät stehend – Sicherheitsbügel drücken und halten.
- Zugstartergriff langsam ziehen, bis Widerstand spürbar ist, dann schnell und kräftig durchziehen. Zugstartergriff nicht zurückschnellen lassen, sondern langsam zurückführen.

Geräte mit Elektrostarter:



Bild 5D

- Ladegerät von Netz und Gerät trennen.
- Hinter dem Gerät stehend – Sicherheitsbügel drücken und halten.
- Schlüssel am Armaturenbrett nach rechts drehen und halten, bis der Motor anspringt (Startversuch max. 5 Sekunden, vor dem nächsten Versuch 10 Sekunden warten).

Hinweis:

Bei Geräten mit Elektrostart kann der Motor (je nach Ausführung) auch mit dem Zugstartergriff manuell gestartet werden.

Wenn der Motor läuft:

- Nach dem Starten des Motors (je nach Ausführung):
 - den Choke (falls vorhanden) zurückstellen,
 - den Gashebel (falls vorhanden) zwischen /max. und /min. schieben, um den Motor kurz warmlaufen zu lassen.
- Zum Rasenmähen den Gashebel (falls vorhanden) auf Vollgas stellen.

Hinweis

Weitere Informationen bezüglich der Bedienung des Motors können Sie dem Motorenhandbuch entnehmen.

Motor stoppen

Bild 7

- Gashebel (falls vorhanden) in Stellung /min.
- Sicherheitsbügel loslassen. Der Motor und das Schneidwerkzeug stoppen nach kurzer Zeit.

Mit dem Gerät arbeiten

Radantrieb ein-/ausschalten

(nur bei Geräten mit Radantrieb)

Bild 6A, B, C

Radantrieb einschalten :

- Hebel/Bügel ziehen und halten.

Radantrieb ausschalten :

- Hebel/Bügel loslassen.

Antriebsgeschwindigkeit des Radantriebs verändern

(je nach Ausführung)

Achtung

Schäden am Gerät

Einstellung nur bei laufendem Motor vornehmen.

Bild 6D/E

- Mit kleinem Hebel zwischen verschiedenen Geschwindigkeitsstufen wählen.

Bild 6F

- Mit Hebel zwischen Geschwindigkeitsstufen wählen (↻/max. und ↻/min.).

Grasfang abnehmen und entleeren

(bei Geräten mit Grasfang)

Bild 11

Wenn Schnittgut am Boden

liegenbleibt oder die

Füllstandsanzeige (optional, Bild 12) anzeigt, dass der Korb voll ist:

- Sicherheitsbügel loslassen und warten, bis der Motor steht.
- Auswurfklappe anheben und Grasfang aushängen.
- Inhalt ausleeren.

Ohne Grasfang arbeiten

Wenn Sie den Grasfang abnehmen, klappt die Auswurfklappe nach unten. Beim Arbeiten ohne Grasfang wird das Schnittgut direkt nach unten ausgeworfen.

Umrüsten zum Mulchen

(bei Geräten mit optionalem Mulchzubehör)

Geräte mit Heckauswurf:

Bild 8A

- Auswurfklappe anheben.
- Grasfang abnehmen.
- Mulch-Keil einsetzen (je nach Modell).
- Auswurfklappe ablassen.

Hinweis

Modelle mit integrierter Mulchfunktion benötigen keinen separaten Mulchkeil – diese Funktion übernimmt eine speziell geformte Heckklappe (Bild 8B).

Geräte mit Seitenauswurf:

Bild 9

- Prallschutz/Mulchverschluss an Stelle des Seitenauswurfs montieren (Bild 9A)

oder

- Seitenauswurf entfernen – Prallschutz/Mulchverschluss schließt automatisch (Bild 9B).

Geräte auf seitlichen Auswurf umrüsten

(je nach Ausführung)

- Wenn vorhanden: Grasfang abnehmen und Heckauswurfklappe ablassen.
- Prallschutz/Mulchverschluss anheben und Seitenauswurf montieren (Bild 9C).

Nach dem Arbeitsende

- Zündschlüssel (falls vorhanden) abziehen.
- Abwarten, bis alle beweglichen Teile vollständig zum Stillstand gekommen sind und der Motor abgekühlt ist.
- Benzinhahn schließen (falls vorhanden – siehe Motorenhandbuch).
- Zündkerzenstecker am Motor ziehen.
- Grasfang entleeren.

Geräte mit Elektrostart:

- Akku 10 Stunden nachladen.

Hinweis

Geräte nur mit abgekühltem Motor in geschlossenen Räumen abstellen.

Tips zur Rasenpflege

Einige Tips, damit Ihr Rasen gesund und gleichmäßig wächst.

Mähen

Rasen besteht aus verschiedenen Grasarten. Wenn Sie häufig mähen, wachsen verstärkt Gräser, die stark wurzeln und eine feste Grasnarbe bilden. Wenn Sie selten mähen, entwickeln sich verstärkt hochwachsende Gräser und andere Wildkräuter (z. B. Klee, Gänseblümchen).

Die Normalhöhe eines Rasens liegt bei ca. 4–5 cm. Mähen sollte man nur $\frac{1}{3}$ der Gesamthöhe; also bei 7–8 cm auf Normalhöhe schneiden.

Den Rasen möglichst nicht kürzer als 4 cm schneiden, sonst schädigt man bei Trockenheit die Grasnarbe.

Hoch gewachsenes Gras (z. B. nach dem Urlaub) etappenweise auf Normalhöhe mähen.

Beim Mähen die Schneidbahnen immer etwas überlappen lassen.

Mulchen (mit Zubehör)

Das Gras wird beim Mähen in kleine Stücke (ca. 1 cm) geschnitten und bleibt liegen. Dem Rasen bleiben viele Nährstoffe erhalten.

Für ein optimales Ergebnis muß der Rasen stets kurz gehalten werden, siehe auch Abschnitt „Mähen“.

Nachfolgende Hinweise beim Mulchen beachten:

- Kein nasses Gras mähen.
- Nie mehr als 2 cm der Gesamtgraslänge abmähen.
- Langsam fahren.
- Maximale Motordrehzahl nutzen.
- Schneidwerk regelmäßig reinigen.

Transportieren

Kurze Strecken von Hand

Gefahr

Gegenstände können vom drehenden Schneidwerk erfasst und weggeschleudert werden und dadurch Schäden verursachen.

Um das Gerät über andere Flächen als Gras zu bewegen, vorher den Motor stoppen.

Mit einem Fahrzeug

Gefahr

Vor jedem Transport Motor stoppen und abkühlen lassen. Den Zündkerzenstecker ziehen.

Transportieren Sie das Gerät nicht in gekippter Stellung.

Sichern Sie das Gerät bei einem Transport auf oder in einem Fahrzeug ausreichend gegen unbeabsichtigtes Verrutschen.

Gerät nur mit leerem Kraftstofftank transportieren. Tankdeckel muss fest verschlossen sein.

Geräte mit klappbarem Holm:

Bild 10

- Zum leichteren Verstauen den Lenkerholm zusammenklappen.

Warten/Reinigen

Gefahr

Zum Schutze vor Verletzungen vor allen Arbeiten an dem Gerät

- den Motor abstellen,
- Zündschlüssel (falls vorhanden) abziehen,
- abwarten, bis alle beweglichen Teile vollständig zum Stillstand gekommen sind und der Motor abgekühlt ist,
- den Zündkerzenstecker am Motor ziehen, um ein versehentliches Starten des Motors zu verhindern,
- die zusätzlichen Sicherheitshinweise im Motorenhandbuch beachten.

Gefahr

Zum Schutze vor Verletzungen durch das Schneidwerk alle Arbeiten, wie auswechseln oder nachschleifen des Schneidmessers, nur durch eine Fachwerkstatt ausführen lassen (Spezialwerkzeuge erforderlich).

Achtung

Kippen Sie das Gerät immer so, dass die Zündkerze nach oben zeigt, damit durch Kraftstoff oder Öl kein Motorschaden entsteht.

Warten

Achtung

Beachten Sie die Wartungsvorschriften im Motorenhandbuch. Lassen Sie das Gerät am Ende der Saison von einer Fachwerkstatt überprüfen und warten.

Achtung

Umweltgefährdung durch Motorenöl.

Geben Sie bei einem Ölwechsel anfallendes Altöl bei einer Altölsammelstelle oder einem Entsorgungsunternehmen ab.

Umweltgefährdung durch Batterien/Akkus.

Verbrauchte Batterien/Akkus gehören nicht in den Hausmüll.

Geben Sie verbrauchte Batterien/Akkus bei Ihrem Händler oder einem Entsorgungsunternehmen ab.

Bauen Sie die Batterien/Akkus aus, bevor das Gerät verschrottet wird.

Hinweis

Beachten Sie die Kontroll- und Wartungsintervalle im Motorenhandbuch.

Je nach Modell ist ihr Gerät mit einer elektronischen Wartungsanzeige ausgestattet (Bild 13). Beachten Sie die entsprechenden Wartungsanzeigen, zusätzlich zu den schriftlichen Wartungshinweisen. Bedienung sowie weitere Informationen entnehmen Sie bitte der separaten Bedienungsanleitung, die der Wartungsanzeige beiliegt.

Vor jedem Betrieb

- Ölstand prüfen, bei Bedarf auffüllen.
- Schraubverbindungen auf festen Sitz prüfen, bei Bedarf festziehen.
- Sicherheitseinrichtungen prüfen.

Eingriffspunkt der Kupplung prüfen:

- (nur bei Geräten mit Radantrieb)
- Bei laufendem Motor und ausgeschaltetem Radantrieb darf sich das Gerät nicht vorwärts bewegen.
 - Bei laufendem Motor und eingeschaltetem Radantrieb soll das Gerät vorwärts fahren.
 - Bei Bedarf Eingriffspunkt mit Rändelrad/Stellmutter am Radantriebshebel oder Bowdenzug einstellen.

Nach den ersten 2–5 Betriebsstunden

- Öl wechseln, siehe beiliegendes Motorenhandbuch.

Nach jedem Mähen oder alle 8 Wochen

- (nur Geräte mit Elektrostart)
- Akku 10 Stunden nachladen.

Einmal pro Saison

- Öl wechseln, siehe beiliegendes Motorhandbuch.
- Gelenkpunkte und Drehfeder an der Auswurfklappe schmieren.
- Lassen Sie am Ende der Saison das Gerät von einer Fachwerkstatt überprüfen und warten.

Reinigen

Achtung

Reinigen Sie das Gerät nach jedem Betrieb. Ein nicht gereinigtes Gerät führt zu Material- und Funktionsschäden.

Verwenden Sie zum Reinigen keinen Hochdruckreiniger.

Grasfang reinigen

(nur bei Geräten mit Grasfang)

Am einfachsten ist die Reinigung direkt nach dem Mähen.

- Den Grasfang abnehmen und entleeren.
- Der Grasfang kann mit einem kräftigen Wasserstrahl (Gartenschlauch) gereinigt werden.
- Den Grasfang vor dem nächsten Benutzen gründlich trocknen lassen.

Rasenmäher reinigen

Gefahr

Beim Arbeiten am Schneidwerk können Sie sich verletzen. Tragen Sie zu Ihrem Schutz Arbeitshandschuhe.

Achtung

Kippen Sie das Gerät immer so, daß die Zündkerze nach oben zeigt, damit durch Kraftstoff oder Öl kein Motorschaden entsteht.

Reinigen Sie das Gerät möglichst immer direkt nach dem Mähen.

- Den Schneidraum und die Auswurfklappe mit Bürste, Handbesen oder Lappen reinigen.
- Das Gerät auf die Räder stellen und alle sichtbaren Gras- und Schmutzrückstände entfernen.

Stillegen

Gefahr

Explosions- und Brandgefahr.

Lagern Sie das Gerät mit Kraftstoff (Benzin) im Tank niemals in Räumen, in denen Kraftstoffdämpfe mit offenem Feuer oder Funken in Berührung kommen können.

Achtung

Materialschäden am Gerät.

Lagern Sie das Gerät (mit abgekühltem Motor) nur in sauberen und trockenen Räumen. Schützen Sie das Gerät bei längerer Lagerung, z. B. im Winter, gegen Rost.

Nach der Saison oder wenn das Gerät länger als einen Monat nicht benutzt wird:

- Kraftstoff in geeignetes Gefäß ablassen und Motor stillegen wie im Motorenhandbuch beschrieben.

Achtung

Kraftstoff nur im Freien ablassen.

- Gerät und Grasfang reinigen.
- Alle Metallteile zum Schutz vor Rost mit einem geölten Lappen (harzfreies Öl) abwischen oder mit Sprühöl einsprühen.
- Akku laden (wenn vorhanden).

Garantie



In jedem Land gelten die von unserer Gesellschaft oder dem Importeur herausgegebenen Garantiebestimmungen. Störungen beseitigen wir an Ihrem Gerät im Rahmen der Gewährleistung kostenlos, sofern ein Material- oder Herstellungsfehler die Ursache sein sollte. Im Garantiefall wenden Sie sich bitte an Ihren Verkäufer oder die nächstgelegene Niederlassung.

Information zum Motor

Der Motorhersteller haftet für alle motorbezogenen Probleme im Hinblick auf Leistung, Leistungsmessung, technische Daten, Gewährleistungen und Service. Nähere Informationen finden Sie in dem separat mitgelieferten Halter-/Bedienerhandbuch des Motorherstellers.

Störungen erkennen und beheben

Störungen im Betrieb Ihres Rasenmähers haben oft einfache Ursachen, die Sie kennen sollten und zum Teil selbst beheben können. Im Zweifelsfall hilft Ihnen Ihr Fachhändler gerne weiter.

Problem	Mögliche Ursache(n)	Abhilfe
Starterzug läßt sich nicht ziehen.	Sicherheitsbügel nicht betätigt.	Sicherheitsbügel gegen Oberholm drücken.
	Messer blockiert.	Zündkerzenstecker ziehen und Blockade beseitigen.
	Motor defekt.	Fachwerkstatt aufsuchen.
Motor springt nicht an.	Gashebel steht nicht richtig.	Gashebel auf Stellung  oder CHOKE (bei kaltem Motor). Gashebel auf Stellung  /max. oder START (bei warmem Motor).
	Mäher steht in hohem Gras.	Mäher auf eine Fläche mit niedrigem Gras stellen.
Kein Kraftstoff im Tank.		Tank mit sauberem, frischen Kraftstoff füllen.
Zündkerzenstecker nicht aufgesteckt.		Zündkerzenstecker aufstecken.
Kraftstoff alt oder verschmutzt.		Kraftstoff durch frischen ersetzen.

Problem	Mögliche Ursache(n)	Abhilfe
Motor springt nicht an. – Bei Gerät mit Elektrostart:	Luftfilter verschmutzt.	Luftfilter reinigen.
	Vergaser „abgesoffen“.	Zündkerze herausdrehen, trocknen, Gashebel auf Minimum, mehrmals starten, Zündkerze einschrauben, Motor erneut starten.
	Choke nicht betätigt.	Choke betätigen.
	Primer bei Kaltstart nicht betätigt.	Primer betätigen.
	Akku entladen.	Akku mit mitgeliefertem Ladegerät laden.
	Leitung beschädigt.	Prüfen, ob elektrische Leitung in Ordnung ist.
Ungewöhnliche Geräusche (Rappeln, Rasseln, Klappern).	Schrauben, Muttern oder andere Befestigungsteile locker.	Teile befestigen. Wenn die Geräusche bleiben: Fachwerkstatt aufsuchen.
Erschütterungen, Vibrationen.	Messer lose.	Messerbefestigungsschraube in einer Fachwerkstatt anziehen lassen.
	Messer beschädigt.	Messer in einer Fachwerkstatt austauschen lassen.
	Messer nicht richtig ausgewuchtet.	Messer in einer Fachwerkstatt austauschen oder auswuchten lassen.
	Motorbefestigung locker.	Motor in einer Fachwerkstatt befestigen lassen.
Unsauberer Schnitt oder Drehzahl fällt ab.	Gras zu hoch.	Größere Schnitthöhe einstellen, notfalls zweimal mähen.
Gras bleibt liegen oder Grasfang wird nicht voll	Gras zu feucht.	Rasen abtrocknen lassen.
	Auswurf verstopft.	Motor abstellen, Verstopfung beseitigen.
	Messer stumpf.	Messer in einer Fachwerkstatt ersetzen oder nachschleifen lassen.
	Ungenügende Motorleistung.	Öfter mähen, Schnitthöhe größer wählen.
	Grasfang voll.	Motor abstellen, Grasfang entleeren.
	Grasfang verschmutzt.	Motor abstellen, Luftschlitze im Grasfang reinigen.
Radantrieb funktioniert nicht.	Keilriemen gerissen oder Getriebe defekt.	Beschädigte Teile in einer Fachwerkstatt ersetzen lassen.
	Seilzug/Bowdenzug gerissen.	Beschädigte Teile in einer Fachwerkstatt ersetzen lassen.

Inhoudsopgave

Voor uw veiligheid	32
Monteren	34
Bediening	34
Tips voor het verzorgen van het gazon	37
Transporteren	38
Reiniging/Onderhoud	38
Opbergen	39
Garantie	39
Informatie over de motor	39
Storingen herkennen en oplossen	40

Gegevens op het typeplaatje

Deze gegevens zijn belangrijk om vast te stellen welk type zitmaaier u hebt bij het bestellen van vervangsonderdelen en voor de klantenservice. U vindt het typeplaatje in de buurt van de motor. Vul alle gegevens van het typeplaatje van uw machine in het onderstaande vakje in.

Deze en andere gegevens over het apparaat vindt u in de aparte CE-conformiteitsverklaring die deel uitmaakt van deze gebruiksaanwijzing.

Afbeeldingen



Vouw de pagina's met afbeeldingen aan het begin van de gebruiksaanwijzing open.

Voor uw veiligheid

Juist gebruik van de machine

Deze machine is uitsluitend bestemd

- voor gebruik overeenkomstig de beschrijvingen en veiligheidsvoorschriften in deze gebruiksaanwijzing;
- voor het maaien van gazons in particuliere tuinen.

Elk ander gebruik is geen gebruik volgens de voorschriften.

Het gebruik anders dan volgens de voorschriften heeft het vervallen van de garantie en afwijzing van elke verantwoordelijkheid van de zijde van de fabrikant tot gevolg. De gebruiker is aansprakelijk voor alle schade van derden en van hun eigendom.

Bij eigenmachtige veranderingen van de machine bestaat geen aansprakelijkheid van de fabrikant voor daaruit voortkomende schade.

Alleen voor machines met elektrische startvoorziening:

Het meegeleverde oplaadapparaat is uitsluitend bestemd voor het opladen van de in de machine gebruikte accu. De accu mag alleen door dit oplaadapparaat worden opgeladen.

Neem de veiligheids- en bedieningsvoorschriften in acht

Lees als gebruiker van deze machine de gebruiksaanwijzing voor het eerste gebruik zorgvuldig door. Handel volgens de voorschriften en bewaar de gebruiksaanwijzing voor later gebruik. Geef kinderen of andere personen die deze gebruiksaanwijzing niet kennen nooit toestemming om deze machine te gebruiken.

Geef de gebruiksaanwijzing met de machine mee aan een nieuwe eigenaar.

Algemene veiligheidsvoorschriften

In dit hoofdstuk vindt u algemene veiligheidsvoorschriften.

Waarschuwingen die betrekking hebben op bepaalde onderdelen van de machine, op functies of op handelingen, vindt u op de desbetreffende plaats in deze gebruiksaanwijzing.

Voordat u de machine in gebruik neemt

Personen die deze machine gebruiken, mogen niet onder invloed zijn van alcohol, drugs of medicijnen.

Personen onder de 16 jaar mogen de machine niet bedienen – plaatselijke voorschriften kunnen de minimumleeftijd van de gebruiker voorschrijven.

Deze machine is niet bestemd om te worden gebruikt door personen (inclusief kinderen) met beperkt fysieke, sensorische of geestelijke vermogens, met gebrekkige ervaring en/of gebrekkige kennis, tenzij onder toezicht van een voor hun veiligheid verantwoordelijke persoon of voorzien van aanwijzingen van deze persoon ten aanzien van het gebruik van de machine.

Er dient op te worden toegezien dat kinderen niet met deze machine spelen.

Maak uzelf voor het begin van de werkzaamheden vertrouwd met alle voorzieningen en bedieningselementen en hun functies.

Bewaar brandstof alleen in daarvoor goedgekeurde tanks en nooit in de buurt van een verwarmingsbron (bijvoorbeeld een oven of warmwaterboiler). Vul de tank uitsluitend buitenshuis.

Vul de tank nooit met benzine als de motor loopt of heet is.

Vervang een beschadigde uitlaat, tank of tankdeksel.

Controleer voor gebruik,

- of de grasvanger werkt en de uitwerpklep goed sluit.
- Vervang versleten of ontbrekende delen onmiddellijk,
- of maaigereedschappen, bevestigingsbouten en de hele maaieenheid versleten of beschadigd zijn. Laat versleten of beschadigde onderdelen door een gespecialiseerd bedrijf altijd alleen per set vervangen om onbalans uit te sluiten.

Vervangingsonderdelen en toebehoren moeten voldoen aan de door de fabrikant vastgelegde eisen. Gebruik daarom alleen originele vervangingsonderdelen en origineel toebehoren of de door de fabrikant toegelaten vervangingsonderdelen en toebehoren.

Laat reparaties uitsluitend uitvoeren door een gespecialiseerd bedrijf.

Tijdens de werkzaamheden met de machine

Tijdens werkzaamheden met of aan de machine moet u passende werkkleding dragen, zoals:

- stevige schoenen,
- lange broek,
- nauwsluitende kleding,
- gehoorbescherming,
- veiligheidsbril.

Alle veiligheidsvoorzieningen moeten altijd volledig en zonder gebreken op de machine zijn aangebracht.

Verander de veiligheidsvoorzieningen niet.

Gebruik de machine alleen in de door de fabrikant voorgeschreven en geleverde technische toestand.

Verander nooit de in de fabriek ingestelde instellingen van de motor.

Voorkom open vuur en vonkvorming en rook niet.

Altijd voor werkzaamheden aan deze machine

Ter bescherming tegen verwondingen altijd voor werkzaamheden (bijvoorbeeld onderhouds- en instelwerkzaamheden) aan deze machine en het verplaatsen (bijvoorbeeld optillen of dragen) van de machine

- de motor uitschakelen,
- trek de sleutel (indien aanwezig) uit het contactslot,
- wacht tot alle bewegende delen volledig tot stilstand zijn gekomen en de motor is afgekoeld,
- trek de bougiestekker van de motor los op onbedoeld starten van de motor te voorkomen,
- neem de aanvullende veiligheidsvoorschriften in het motorhandboek in acht.

Na gebruik van de machine

Verlaat de machine nooit zonder de motor uit te zetten en (indien aanwezig) de sleutel uit het contactslot te trekken.

Veiligheidsvoorzieningen

Afb. 1

Gevaar

Gebruik nooit een machine met beschadigde veiligheidsvoorzieningen of zonder dat deze zijn gemonteerd.

Veiligheidsbeugel (1)

De veiligheidsbeugel dient voor uw veiligheid om motor en messen in een noodgeval te stoppen.

Er mag niet worden geprobeerd om deze functie uit te schakelen.

Uitwerpklep (2) of botsbeveiliging (3)

De uitwerpklep of botsbeveiliging beschermt u tegen verwondingen door het maaimechanisme en naar buiten geslingerde voorwerpen. De machine mag alleen worden gebruikt met de uitwerpklep of botsbeveiliging.

Symbolen op de machine

Op de machine vindt u diverse stickers met symbolen. Deze hebben de volgende betekenissen:



Let op! Lees de gebruiksaanwijzing vóór de ingebruikneming!



Houd derden uit de buurt van het gevaarlijke gebied!



Schakel de motor uit en trek de sleutel uit het contact vóór alle werkzaamheden aan de machine en voordat u de machine verlaat.

Neem de aanvullende aanwijzingen in het hoofdstuk „Voor uw veiligheid” in acht.

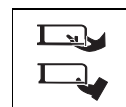

Trek voor werkzaamheden aan de maaigereedschappen de bougiestekker los!

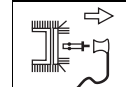

Houd vingers en voeten uit de buurt van de maaigereedschappen.



Schakel de machine uit en trek de bougiestekker los voordat u de machine instelt, schoonmaakt of controleert.



Verwondingsgevaar – werk alleen met een gemonteerde botsbeveiliging.

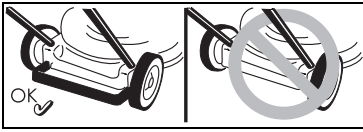

Verwondingsgevaar – werk alleen met een gemonteerde achterbeugel.

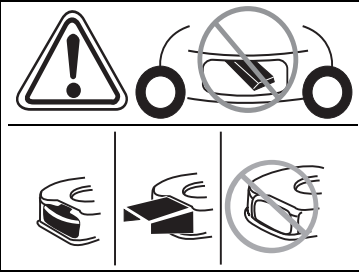

Verwondingsgevaar – werk alleen met een gemonteerde uitwerpopening.

Zorg ervoor dat de symbolen op de machine altijd goed leesbaar zijn.

Symbolen in de gebruiksaanwijzing

In deze gebruiksaanwijzing worden symbolen gebruikt die op gevaren of op belangrijke aanwijzingen wijzen. Deze symbolen hebben de volgende betekenis:

Gevaar

U wordt gewezen op gevaren die samenhangen met de beschreven handeling. Er bestaat verwondingsgevaar voor personen.

Let op

U wordt gewezen op gevaren die samenhangen met de beschreven handeling en waarbij schade aan de machine kan ontstaan.

Aanwijzing

Geeft belangrijke informatie en gebruikstips aan.

Monteren

Aan het einde van deze gebruiksaanwijzing of op een bijgevoegd blad is de montage van de machine beschreven in de vorm van afbeeldingen.

Afvoeren

Verpakkingsresten, oude apparaten, enz. moeten volgens de geldende voorschriften worden afgevoerd.

Bediening

Raadpleeg ook de aanwijzingen in het handboek bij de motor.

Gevaar **Ongeval**

- Personen, kinderen of dieren mogen zich bij het maaien nooit in de buurt van de machine bevinden. Verwondingsgevaar door naar buiten geslingerde stenen of andere voorwerpen.

Val

- Gebruik de machine alleen-stapvoets.
- Wees bijzonder voorzichtig als u achteruit maait en u de machine naar u toe trekt.
- Bij het maaien op steile hellingen kan de machine kantelen en u kunt gewond raken. Maai altijd dwars op een helling, nooit omhoog of omlaag. Maai niet op hellingen met een stijging van meer dan 20 procent.
- Wees bijzonder voorzichtig wanneer u van rijrichting verandert en let altijd op dat u stevig staat.
- Er bestaat verwondingsgevaar bij het maaien aan de grens van een gazon. Maaien in de buurt van randen, heggen of steile hellingen is gevaarlijk. Houd bij het maaien de veiligheidsafstand aan.
- Bij het maaien van nat gras kan de machine wegglijden door verminderde grip op de grond en u kunt vallen. Maai alleen als het gras droog is.
- Werk alleen bij daglicht of bij voldoende kunstlicht.

Verwonding

- De door de stuurstang gegeven veiligheidsafstand tot het rondlopende gereedschap moet altijd in acht worden genomen.

- Het werkbereik van de bediener bevindt zich tijdens gebruik achter de stuurstang.
- Houd nooit uw handen of voeten onder draaiende delen.
- Gebruik de machine niet bij slechte weersomstandigheden of bij kans op regen of onweer.
- Stop de motor en wacht tot het maaigereedschap tot stilstand is gekomen:
 - voordat u de machine kantelt,
 - voor het verplaatsen van de machine over een ander oppervlak dan gras.
- Zet de motor uit. Om onbedoeld starten van de motor te voorkomen: Trek de sleutel (indien aanwezig) uit het contact, laat de motor afkoelen en trek de bougie los,
 - voordat u verstoppingen en blokkeringen uit de uitwerpopening verwijdert,
 - voordat u de gazonmaaier controleert, reinigt of instelt en voordat u werkzaamheden aan de machine uitvoert,
 - als een voorwerp is geraakt. Controleer de gazonmaaier op schade en breng de maaier in het geval van schade naar een reparatiebedrijf.
 - als de machine ongewoon te trillen begint. Controleer de machine onmiddellijk.
- Til of draag nooit een machine met lopende motor.
- Controleer het gebied waar wordt gewerkt en verwijder alle voorwerpen die meegenomen en weggeslingerd kunnen worden.
- Als het maaigereedschap een voorwerp (bijvoorbeeld een steen) raakt of als de machine ongewoon begint te trillen: Zet de motor uit. Controleer de gazonmaaier op schade en breng de maaier in het geval van schade naar een reparatiebedrijf.
- Ga bij een sikkelmeeaier nooit voor de grasuitwerpopening staan.

Machines met grasvanger:

- Bij het verwijderen van de grasvanger kunt uzelf of kunnen anderen door naar buiten geslingerd maaigoed of door een voorwerp gewond raken. Maak de grasvanger nooit leeg terwijl de motor loopt. Schakel de machine uit.

Verstikkingsgevaar door koolmonoxyde!

Laat de verbrandingsmotor alleen buitenshuis lopen.

Explosie- en brandgevaar

- Benzinedampen zijn explosief en benzine is zeer brandbaar.
- Voeg brandstof toe voordat u de motor start. Houd de tank gesloten wanneer de motor loopt of nog heet is.
- Tank alleen met brandstof vullen als de motor is uitgeschakeld en afgekoeld. Voorkom open vuur en vonkvorming en rook niet. Vul de tank uitsluitend buitenshuis.
- Als brandstof is gemorst, mag u de motor niet starten. Verwijder de machine van de plaats waar de brandstof is gemorst en wacht tot de brandstofdampen vervluchtigd zijn.
- Ter voorkoming van brandgevaar dient u de volgende delen vrij van gras en naar buiten komende olie te houden:
 - Motor
 - Uitlaat
 - Batterijen/accu's
 - Benzinetank.

Gevaar voor struikelen

- Gebruik de machine alleen stapvoets.

**Let op****Schade aan de machine**

- Stenen, rondslingerende takken en andere voorwerpen kunnen leiden tot schade aan de machine en aan de werking daarvan. Verwijder vaste voorwerpen uit het gebied waar wordt gewerkt.

- Gebruik de machine uitsluitend als deze geheel in orde is. Controleer de machine optisch voor ieder gebruik. Controleer in het bijzonder of veiligheidsvoorzieningen, bedieningselementen en schroefverbindingen niet beschadigd zijn en goed vastzitten. Vervang beschadigde delen voor het gebruik.

Gebruikstijden

Neem de geldende voorschriften met betrekking tot gebruikstijden in acht (vraag eventueel na bij uw gemeente).

Positieaanduidingen

Bij het aangeven van posities op de machine (links, rechts, enz.) gaan wij altijd uit van de geleidingsstang gezien in de werkrichting van de machine.

Voor de eerste ingebruikneming**Vullen met motorolie**

De machine wordt in verband met het transport zonder motorolie geleverd.

- Voeg daarom voor de eerste ingebruikneming motorolie toe. Zie daarvoor het motorhandboek.

Accu opladen

(machines met elektrische start)

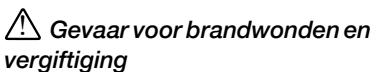

Er moet rekening mee worden gehouden dat in uitzonderlijke gevallen vloeistoffen of gassen naar buiten komen.

De accu bevindt zich in het bedieningspaneel op het bovenstuk van de stuurstang (Afb. 2).



Controleer het oplaadapparaat voor elk gebruik op beschadigingen aan de buitenkant. Gebruik een beschadigd oplaadapparaat niet.



- Het oplaadapparaat moet overeenkomstig de gegevens op het typeplaatje worden aangesloten op een stroomnet van 220–230 V en 50 Hz.
- Bescherm het oplaadapparaat tegen vocht, regen, sneeuw en vorst.
- Laad de accu alleen in een droge ruimte op. De maximale oplaadduur van 12 uur mag niet worden overschreden.
- Verbreek voor de ingebruikneming van de gazonmaaier de verbinding van het oplaadapparaat met het stroomnet en de machine.

Afb. 2

- Laad de accu voor het eerste gebruik van de machine minstens 10 uur op. Gebruik alleen het meegeleverde oplaadapparaat.



Maak de klemmen van het oplaadapparaat in omgekeerde volgorde los.



Voor het oplaadapparaat gelden de voorschriften voor het weggooien van elektrische apparaten. Neem de plaatselijke voorschriften in acht.

Instelwerkzaamheden voor elk gebruik

Altijd voor werkzaamheden aan deze machine

- Zet de motor uit.
- Trek de sleutel (in dien aanwezig) uit het contactslot.
- Wacht tot alle bewegende delen volledig tot stilstand gekomen zijn. De motor moet afgekoeld zijn.
- Zet de motor uit om onbedoeld starten van de motor te voorkomen.

Grasvanger bevestigen

(alleen bij machines met grasvanger)

Afb. 11

- Uitwerpklep optillen en de grasvanger bevestigen.

Maaihoogte instellen

Afb. 3

Stel de maaihoogte van het gras naar wens in.

Instelmogelijkheid (afhankelijk van het model) van ca. 3 tot maximaal 9 cm.

Aanwijzing

Stel bij machines met wielverstelling alle wielen op dezelfde hoogte in.

Model A

- Bevestig de wielen in de gewenste positie.

Model B

- Trek aan de stip en laat deze in de gewenste stand vastklikken.

Model C

- Duw de hendel van de centrale hoogterverstelling vooruit of achteruit en laat deze in de gewenste stand vastklikken.

Voorwielen vergrendelen

(alleen machines met vergrendelbare voorwielen)

Afb. 4

Wielen vergrendelen om rechtdoor te rijden – Wielen naar voren en beugel in het grote gat.

Wielen vrij beweegbaar – Beugel in het kleine gat.

Tanken en oliepeil controleren

- Loodvrije benzine tanken.
- Vul de brandstoftank maximaal tot 2 cm onder de rand van de vulopening.
- Sluit de brandstoftank stevig af.
- Controleer het oliepeil. Voeg indien nodig olie toe (zie het handboek van de motor).

Motor starten

Afb. 5

Gevaar

Ter bescherming tegen verwondingen,

- start de motor niet als u voor de uitwerpopening staat;
- houd handen en voeten uit de buurt van het maaimechanisme;
- breng nooit handen of voeten of andere lichaamsdelen in de buurt van draaiende delen. Houd u altijd uit de buurt van de uitwerpopening.

Voordat u de motor start, koppelt u alle maaigereedschappen en aandrijvingen los.

Kan de machine niet bij het starten. Plaats de machine op een egaal oppervlak met bij voorkeur kort of weinig gras.

Aanwijzingen betreffende de motor



Neem de informatie in de gebruiksaanwijzing van de motor in acht.

- Enkele modellen hebben geen gashendel, het toerental wordt automatisch ingesteld. De motor loopt altijd moet optimaal toerental.
- Ook bij een warme motor kan het eventueel noodzakelijk zijn om de choke of de primer te bedienen.
- Enkele modellen hebben geen choke en geen primer. De motor stelt zich automatisch op de start in.

Bij een koude motor:

- Open de benzinekraan (indien aanwezig).

Machines met choke :

- Zet de chokehendel in stand  of trek de chokehendel uit en zet de gashendel (indien aanwezig) op /max – Afb. 5A.

of

- Zet de gashendel in  stand – Afb. 5B.

Machines met primer:

- Druk 1–5 keer stevig op de primer en zet de gashendel (indien aanwezig) op /max – Afb. 5C.

Bij een warme motor:

- Open de benzinekraan (indien aanwezig).
- Zet de gashendel (indien aanwezig) op /max.

Machines zonder elektrische start:

Afb. 5E

- Ga achter de machine staan, druk de veiligheidsbeugel in en houd deze vast.
- Trek langzaam aan de trekstartgreep tot een weerstand merkbaar wordt. Trek dan snel en met kracht verder. Laat de trekstartgreep niet terugschieten, maar geleid deze langzaam terug.

Machines met elektrische start:



Afb. 5D

- Verbreek de verbinding van het oplaadapparaat met het stroomnet en de machine.
- Ga achter de machine staan, – druk de veiligheidsbeugel in en houd deze vast.
- Draai de sleutel op het dashboard naar rechts en houd deze vast tot de motor aanspringt (startpoging max. 5 seconden, wacht 10 seconden voor de volgende poging).

Aanwijzing:

Bij machines met elektrische start kan de motor (afhankelijk van de uitvoering) ook met de greep van de trekstarter handmatig worden gestart.

Als de motor loopt:

- Na het starten van de motor (afhankelijk van de uitvoering):
 - de choke (indien aanwezig) terugzetten,
 - de gashendel (indien aanwezig) tussen /max. en /min. duwen om de motor kort te laten warmlopen.
- Zet voor het maaien van het gazon de gashendel (indien aanwezig) op volgas.

Aanwijzing

Zie het motorhandboek voor meer informatie over de bediening van de motor.

Motor stoppen

Afb. 7

- Zet de gashendel (indien aanwezig) in stand /min.
- Laat de veiligheidsbeugel los. De motor en de messen stoppen na korte tijd.

Met de machine werken

Wiel aandrijving in- en uitschakelen

(alleen bij machines met aangedreven wielen)

Afb. 6A, B, C

Wiel aandrijving inschakelen

- Aan hendel/beugel trekken en deze vasthouden.

Wiel aandrijving uitschakelen

- Hendel/beugel loslaten.

Aandrijfsnelheid van de wiel aandrijving veranderen

(afhankelijk van uitvoering)



Let op



Schade aan de machine

Voer de instelling alleen uit als de motor loopt.

Afb. 6D/E

- Kies met de kleine hendel tussen verschillende snelheidsstanden.

Afb. 6F

- Kies met de hendel tussen de snelheidsstanden (/max. en /min.).

Grasvanger verwijderen en leegmaken

(bij machines met grasvanger)

Afb. 11

Als er maaigoed op de grond blijft liggen of de vulpeilindicatie (optioneel, Afb. 12) aangeeft dat de mand vol is:

- Laat de veiligheidsbeugel los en wacht tot de motor stilstaat.
- Uitwerpklep optillen en de grasvanger verwijderen.
- Grasvanger leegmaken.

Werken zonder grasvanger

Indien u de grasvanger verwijderd, klapt de uitwerpklep naar beneden. Bij werkzaamheden zonder grasvanger wordt het maaigoed rechtstreeks naar beneden uitgeworpen.

Ombouwen voor mulchen

(bij machines met optioneel mulchtoebehoren)

Machines met achterwaartse uitwerp:

Afb. 8A

- Til de uitwerpklep omhoog.
- Grasvanger verwijderen.
- Zet de mulchspie in (afhankelijk van het model).
- Laat de uitwerpklep omlaag.

Aanwijzing

Modellen met geïntegreerde mulchfunctie hebben geen aparte mulchspie nodig. Deze functie wordt overgenomen door een speciaal gevormde achterklep (Afb. 8B).

Machines met zijwaartse uitwerp:

Afb. 9

- Monteer de botsbescherming/mulchsluiting in plaats van de zijwaartse uitwerp (Afb. 9A).

of

- Verwijder de zijwaartse uitwerp. De botsbescherming/mulchsluiting sluit automatisch (Afb. 9B).

Machines ombouwen voor zijwaartse uitwerp

(afhankelijk van uitvoering)

- Indien aanwezig: Grasvanger verwijderen en klep van achterwaartse uitwerp omlaag zetten.
- Botsbescherming/mulchsluiting omhoog zetten en zijwaartse uitwerp monteren (Afb. 9C).

Na beëindiging van de werkzaamheden

- Trek de sleutel (indien aanwezig) uit het contactslot.
- Wacht tot alle bewegende delen volledig tot stilstand zijn gekomen en de motor is afgekoeld.
- Sluit de benzinekraan (in dien aanwezig, zie de gebruiksaanwijzing van de motor).

- Trek de bougiestekker van de motor los.
- Grasvanger leegmaken.

Machine met elektrische start:

- Laad de accu 10 uur op.

Aanwijzing

Zet de machines alleen met een afgekoelde motor in een gesloten ruimte.

Tips voor het verzorgen van het gazon

Enkele tips om uw gazon gezond en gelijkmatig te laten groeien.

Maaien

Gazon bestaat uit verschillende soorten gras. Als u vaak maait, bevordert dit de groei van gras met stevige wortels. Als u zelden maait, ontwikkelen zich lange grassoorten en ander onkruid (zoals klaver en madeliefjes). De normale hoogte van een gazon bedraagt 4 tot 5 cm. Maai slechts $\frac{1}{3}$ van de totale hoogte. Dus bij 7–8 cm op normale hoogte maaien.

Het gazon niet korter maaien dan 4 cm omdat het anders bij droog weer beschadigd raakt.

Lang gras (bijvoorbeeld na de vakantie) in verschillende beurten tot normale lengte maaien.

Bij het maaien de maaibanen altijd iets laten overlappen.

Mulchen (met toebehoren)

Het gras wordt bij het maaien in kleine stukjes van ca. 1 cm gesneden en blijft liggen. Het gazon krijgt zo de beschikking over veel voedingsstoffen.

Voor een optimaal resultaat moet het gazon altijd kort worden gehouden. Zie ook het gedeelte „Maaien”. Neem de volgende aanwijzingen in acht bij het mulchen:

- Maai geen nat gras.
- Maai nooit meer dan 2 cm van de totale lengte van het gras.
- Rijd langzaam.
- Gebruik het maximale toerental.
- Reinig het maaimechanisme regelmatig.

Transporteren

Korte stukken handmatig

Gevaar

Voorwerpen kunnen door het draaiende maaiwerk worden meegenomen en weggeslingerd en daardoor schade veroorzaken. Als u de machine wilt verplaatsen over andere oppervlakken dan gras, dient u eerst de motor te stoppen.

Met een voertuig

Gevaar

Altijd vóór het transport motor stoppen en laten afkoelen.

De bougiestekker lostrekken.

Vervoer de machine niet in een gekantelde positie.

Zorg ervoor dat de machine bij transport op of in een voertuig niet kan gaan schuiven.

Vervoer de machine alleen met een lege brandstoftank. Tankdop moet stevig afgesloten zijn.

Machines met uitklapbare stang:

Afb. 10

- Door de stuurstang samen te klappen, kunt u de machine makkelijker opbergen.

Reiniging/Onderhoud

Gevaar

Ter voorkoming van verwondingen, voor alle werkzaamheden aan de machine

- de motor uitschakelen,
- trek de sleutel (indien aanwezig) uit het contactslot,
- wacht tot alle bewegende delen volledig tot stilstand zijn gekomen en de motor is afgekoeld,
- trek de bougiestekker van de motor los op onbedoeld starten van de motor te voorkomen,
- neem de aanvullende veiligheidsvoorschriften in het motorhandboek in acht.

Gevaar

Laat ter bescherming tegen verwondingen door het maaimechanisme alle werkzaamheden zoals het vervangen of slijpen van het maimes alleen uitvoeren door een gespecialiseerd reparatiebedrijf (speciaal gereedschap vereist).

Let op

Kantel de machine altijd zo dat de bougie omhoog wijst, zodat er door brandstof of olie geen schade aan de motor ontstaat.

Onderhoud

Let op

Neem de onderhoudsvoorschriften in het motorhandboek in acht. Laat de machine aan het einde van het seizoen nazien en onderhouden door een onderhoudsbedrijf.

Let op

Gevaar voor het milieu door motorolie.

Geef na het olieverversen de oude olie af bij een inzamelplaats voor oude olie of een afvalverwerkingsbedrijf.

Milieugevaar door batterijen en accu's.

Lege batterijen en accu's horen niet bij het huisvuil. Geef lege batterijen en accu's af bij uw leverancier of een verwerkingsbedrijf. Verwijder de batterijen of accu's voordat het apparaat naar de sloop gaat.

Aanwijzing

Neem de controle- en onderhoudsintervallen in de gebruiksaanwijzing van de motor in acht.

Sommige modellen zijn voorzien van een elektronische onderhoudsindicatie (Afb. 13). Neem naast de onderhoudsaanwijzingen in de gebruiksaanwijzing ook de onderhoudsindicaties in acht. Zie voor bediening en overige informatie de aparte gebruiksaanwijzing van de onderhoudsindicatie.

Voor elk gebruik

- Oliepeil controleren. Indien nodig olie bijvullen.
- Schroefverbindingen op stevig vastzitten controleren. Indien nodig vastdraaien.
- Veiligheidsvoorzieningen controleren.

Controleer het ingrijppunt van de koppeling:

(alleen bij machines met aangedreven wielen)

- Als de motor draait en de wielaandrijving uitgeschakeld is, mag de machine niet vooruit bewegen.
- Als de motor draait en de wielaandrijving ingeschakeld is, moet de machine vooruit rijden.
- Stel indien nodig het ingrijppunt met het kartelwiel of de stelmoer op de wielaandrijvingshendel of de bowdenkabel in.

Na de eerste 2–5 bedrijfsuren

- Vervang de olie. Zie het meegeleverde motorhandboek.

Altijd na het maaien of alle 8 weken

(alleen machines met elektrische start)

- Laad de accu 10 uur op.

Eenmaal per seizoen

- Ververs de olie. Zie het meegeleverde motorhandboek.
- Smeer de scharnierpunten en de draaiveer van de uitwerpklep.
- Laat de machine aan het einde van het seizoen nazien en onderhouden door een onderhoudsbedrijf.

Reinigen



Let op

Reinig de machine na elk gebruik.

Een niet-gereinigde machine veroorzaakt materiaalschade en functiestoringen.

Gebruik voor het reinigen geen hogedrukreiniger.

Grasvanger reinigen

(alleen bij machines met grasvanger)

Het eenvoudigst is de reiniging meteen na het maaien.

- De grasvanger verwijderen en leegmaken.
- De grasvanger kan worden gereinigd met een krachtige waterstraal uit de tuinslang.
- De grasvanger voor het volgende gebruik grondig laten drogen.

Gazonmaaier reinigen



Gevaar

Werkzaamheden aan de messen kunnen verwondingen veroorzaken.

Draag ter bescherming werkhandschoenen.



Let op

Kantel de machine altijd zo dat de bougie naar boven wijst, zodat door brandstof of olie geen motorschade ontstaat.

Reinig de machine indien mogelijk altijd meteen na het maaien.

- Reinig de maairuimte en de uitwerpklep met een borstel, handveger of lap.
- Zet de machine op de wielen en verwijder alle zichtbare gras- en vuilresten.

Opbergen



Gevaar

Explosie- en brandgevaar.

Bewaar de machine met brandstof (benzine) in de tank nooit in ruimten waarin brandstofdampen met open vuur of vonken in aanraking kunnen komen.



Let op

Schade aan de machine.

Zet de machine weg met een afgekoelde motor en alleen in een schone en droge ruimte. Bescherm de machine tegen roest wanneer deze langdurig wordt opgeborgen, bijvoorbeeld tijdens de winter.

Na het seizoen of indien de machine langer dan een maand niet wordt gebruikt:

- Laat de brandstof in een geschikte bak lopen en behandel de motor zoals beschreven in het motorhandboek,



Let op

Tap de brandstof alleen buitenshuis af.

- Machine en grasvanger reinigen.
- Alle metalen onderdelen ter bescherming tegen roest afvegen met een lap met olie (zonder hars) of met oliespray inspuiten.
- Laad de accu op (indien aanwezig).

Garantie



In elk land gelden de garantiebepalingen die door onze maatschappij of importeur worden uitgegeven. Storingen aan uw apparaat verhelpen wij kosteloos in het kader van de garantie, indien een materiaal- of produktiefout hiervan de oorzaak is. Neem voor een reparatie binnen de garantietermijn contact op met uw leverancier of de dichtstbijzijnde vestiging.

Informatie over de motor

De fabrikant van de motor is aansprakelijk voor alle problemen met de motor ten aanzien van vermogen, vermogensmeting, technische gegevens, garantie en service. Meer informatie vindt u in de apart meegeleverde gebruiksaanwijzing van de motor.

Storingen herkennen en oplossen

Storingen bij het gebruik van de gazonmaaier hebben vaak eenvoudige oorzaken die u dient te kennen en die u deels zelf kunt verhelpen. In geval van twijfel is uw leverancier of een onderhoudsbedrijf graag bereid u te helpen.

Probleem	Mogelijke oorzaak	Oplossing
Er kan niet aan het startkoord worden getrokken.	Veiligheidsbeugel niet bediend.	Duw de veiligheidsbeugel tegen de stuurstang.
	Mes geblokkeerd.	Trek de bougiestekker los en maak de blokkering ongedaan.
	Motor defect.	Ga naar een gespecialiseerd bedrijf.
Motor start niet.	Gashendel staat niet goed.	Zet de gashendel op de stand  of CHOKE (bij koude motor). Zet de gashendel op stand  /max. of START (bij warme motor).
	Maaier staat in hoog gras.	Zet de maaier op een oppervlak met laag gras.
	Geen brandstof in de tank.	Vul de tank met schone, verse brandstof.
	Bougiestekker niet vastgestoken.	Steek de bougiestekker vast.
	Brandstof oud of vuil.	Vervang de brandstof door verse brandstof.
	Motor start niet.	Luchtfilter vuil.
Carburateur „verzopen”.		Draai de bougie uit, droog deze en zet de gashendel op minimum. Start meermaals, draai de bougie weer in en start de motor opnieuw.
Choke niet bediend.		Choke bedienen.
Primer niet bediend bij koude start.		Bedien de primer.
– Bij machine met elektrische start:	Accu leeg.	Laad de accu op met het meegeleverde oplaadapparaat.
	Kabel beschadigd.	Controleer of de elektrische kabel in orde is.
Ongewone geluiden (gerammel, geratel, geklepper).	Schroeven, moeren of andere bevestigingsonderdelen zijn losgeraakt.	Maak de onderdelen vast. Ga naar een reparatiebedrijf als de geluiden blijven.

Probleem	Mogelijke oorzaak	Oplossing
Schokken, trillingen.	Mes los.	Laat de mesbevestigingsschroef door een reparatiebedrijf vastdraaien.
	Mes beschadigd.	Laat het mes door een reparatiebedrijf vervangen.
	Mes niet goed uitgebalanceerd.	Laat het mes door een reparatiebedrijf vervangen of uitbalanceren.
	Motorbevestiging losgeraakt.	Motor laten vastzetten door een reparatiebedrijf.
Onregelmatig maaien of toerental neemt af.	Gras te hoog.	Stel een grotere maaihoogte in of maai eventueel een tweede keer.
Gras blijft liggen of grasbak raakt niet vol.	Gras te vochtig.	Laat het gazon drogen.
	Uitwerpopening verstopt.	Zet de motor uit en maak de verstopping ongedaan.
	Mes bot.	Laat het mes door een reparatiebedrijf vervangen of slijpen.
	Onvoldoende motorvermogen.	Maai vaker of kies een grotere maaihoogte.
	Grasvanger vol.	Zet de maaier uit en maak de grasbak leeg.
	Grasvanger vuil.	Zet de maaier uit en reinig de openingen van de grasvanger.
Wiel aandrijving werkt niet.	V-riem gescheurd of overbrenging defect.	Laat beschadigde delen door een reparatiebedrijf vervangen.
	Trekkoord of bowdenkabel defect.	Laat beschadigde delen door een reparatiebedrijf vervangen.

Indice

Per la vostra sicurezza	42
Montaggio	44
Modalità d'uso	44
Consigli per la cura del prato . . .	47
Trasporto	48
Manutenzione/Pulizia	48
Periodi di inutilizzo	49
Garanzia	49
Informazione sul motore	49
Diagnosi ed eliminazione dei guasti	50

Indicazioni sulla targhetta d'identificazione

Questi dati sono importantissimi per la successiva identificazione, per l'ordinazione dei ricambi dell'apparecchio e per il servizio assistenza clienti. La targhetta delle caratteristiche si trova vicino al motore. Riportate tutti i dati della targhetta d'identificazione del vostro apparecchio nello specchietto sottostante.

Questi ed altri dati sull'apparecchio sono riportati sulla separata dichiarazione di conformità CE, che è parte integrante di questo libretto d'istruzioni.

Figure



Aprire le pagine con figure all'inizio del libretto d'istruzioni.

Per la vostra sicurezza

Usare corretto dell'apparecchio

Quest'apparecchio è destinato esclusivamente

- all'impiego secondo le descrizioni ed istruzioni di sicurezza fornite in questo libretto d'istruzioni per l'uso;
- per falciare superfici erbose della casa e nel giardinaggio ricreativo.

Qualsiasi altro uso non è regolare. L'uso irregolare comporta l'estinzione della garanzia ed la riacquiescenza di qualsiasi responsabilità da parte del costruttore. L'utilizzatore risponde di tutti i danni ai terzi ed alle loro proprietà.

Le modifiche abusive apportate all'apparecchio escludono una responsabilità della casa produttrice per i danni da esse risultanti.

Solo per apparecchi con avviamento elettrico:

Il caricabatteria fornito a corredo è previsto esclusivamente per caricare la batteria utilizzata nell'apparecchio. La batteria deve essere ricaricata solo con questo carica-batteria.

Osservare le istruzioni di sicurezza e per l'uso

E' necessario che l'operatore della macchina legga attentamente questo manuale di istruzioni prima di utilizzare la macchina per la prima volta. Seguire le istruzioni e conservare il manuale per un utilizzo successivo. Vietare l'uso dell'apparecchio ai bambini e ad altre persone, che non conoscono queste istruzioni per l'uso.

In caso di cambio del proprietario, consegnare questo libretto d'istruzioni per l'uso unitamente all'apparecchio.

Avvertenze generali relative alla sicurezza

Questo capitolo riporta le istruzioni di sicurezza generali. Gli avvisi di pericolo, riferiti particolarmente a singole parti dell'apparecchio, funzioni o attività, si trovano nei passi corrispondenti di queste istruzioni.

Prima d'iniziare il lavoro con l'apparecchio

Le persone che utilizzano l'apparecchio non devono essere sotto l'influenza di sostanze inebrianti, come p. es. alcool, droghe o medicinali.

L'uso dell'apparecchio è vietato alle persone d'età inferiore a 16 anni – disposizioni locali possono stabilire l'età minima dell'utilizzatore.

Questo apparecchio non è previsto per essere impiegato da persone (compresi i bambini) con ridotte capacità fisiche, sensoriali o mentali o privi di esperienza e/o di competenze specifiche, a meno che non siano sorvegliate da una persona responsabile della loro sicurezza o non abbiano da questa ricevuto istruzioni per l'uso corretto dell'apparecchio.

I bambini devono essere sorvegliati per garantire che non giochino con l'apparecchio.

Prima d'iniziare il lavoro, prendere confidenza con tutti i dispositivi, gli elementi di comando e con il loro funzionamento.

Depositare il carburante solo nei contenitori a tal fine autorizzati e mai in prossimità di fonti di calore (per es. stufe o scaldabagni). Rifornite l'apparecchio solo all'aperto.

Non rifornire mai l'apparecchio a motore in moto, oppure a motore caldo.

Sostituire la marmitta, il serbatoio o il coperchio del serbatoio se sono danneggiati.

Prima dell'uso controllare,

- se il raccogliherba funziona e la valvola d'espulsione chiude correttamente. Sostituire immediatamente le parti danneggiate, usurate o mancanti.
- se gli utensili di taglio, i perni di fissaggio e tutto il gruppo di taglio sono usurati o danneggiati. Al fine di escludere squilibri, fare sostituire da un'officina specializzata sempre il set completo delle parti usurate o danneggiate.

I ricambi e gli accessori devono avere i requisiti stabiliti dal produttore.

Utilizzare perciò solo ricambi originali ed accessori originali oppure i ricambi e gli accessori autorizzati dal produttore.

Fare eseguire le riparazioni esclusivamente dall'officina specializzata.

Durante il lavoro con l'apparecchio

Durante il lavoro con oppure a questo apparecchio indossare un abbigliamento adeguato, come per esempio:

- calzature di sicurezza,
- pantaloni lunghi,
- indumenti aderenti,
- protezione acustica,
- occhiali protettivi.

Tutti i dispositivi di sicurezza dell'apparecchio devono essere sempre completi e in perfetto stato.

Non apportare modifiche ai dispositivi di sicurezza.

Usare l'apparecchio solo nello stato tecnico prescritto e fornito dalla casa produttrice.

Non cambiare mai le regolazioni originali del motore.

Evitare fiamma libera, formazione di scintille e non fumare.

Prima di eseguire interventi di qualsiasi tipo sulla macchina

- Per prevenire ferite, prima di qualsiasi lavoro (per es. lavori di manutenzione e regolazione) e prima del trasporto (per es. sollevare o trasportare) di questo apparecchio
- spegnere il motore,
 - estrarre la chiave di accensione (se disponibile),
 - attendere che tutte le parti mobili siano completamente ferme; il motore deve essersi raffreddato,
 - per impedire un avviamento accidentale del motore, estrarre il cappuccio della candela d'accensione sul motore,
 - osservare le istruzioni di sicurezza aggiuntive nel manuale d'istruzioni del motore.

Dopo il lavoro con l'apparecchio

Non abbandonare mai l'apparecchio senza spegnere il motore ed estrarre la chiave di accensione, se disponibile.

Dispositivi di sicurezza

Figura 1

Pericolo

Non usare mai un apparecchio con dispositivi di sicurezza danneggiati o non montati.

Leva di sicurezza (1)

La leva di sicurezza serve per la vostra sicurezza, per arrestare in caso di emergenza motore e gruppo lame.

È vietato cercare d'aggirare la sua funzione.

Valvola d'espulsione (2) o paracolpi (3)

La valvola d'espulsione/il paracolpi protegge l'utilizzatore da ferite causate dall'apparato falciante o da oggetti duri proiettati verso l'esterno. L'uso dell'apparecchio è consentito solo con la valvola d'espulsione o il paracolpi montati.

Simboli della macchina

Sull'apparecchio trovate diversi simboli in forma di autoadesivi. Spiegazione dei simboli:



Attenzione! Prima della messa in funzione leggere le istruzioni per l'uso!



Allontanare i terzi dalla zona di pericolo!

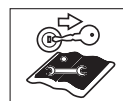

Prima di qualsiasi lavoro all'apparecchio e prima di abbandonare l'apparecchio, spegnere il motore ed estrarre la chiave di accensione.

Osservare le istruzioni supplementari nel capitolo «Per la vostra sicurezza».

Prima di eseguire lavori agli utensili di taglio, estrarre il cappuccio della candela d'accensione! Tenere dita e piedi lontano dagli utensili di taglio! Prima di regolare o pulire l'apparecchio o prima del controllo, spegnere l'apparecchio ed estrarre il cappuccio della candela d'accensione.

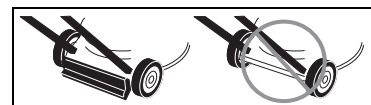
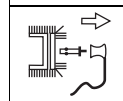

Pericolo di ferite – lavorare solo con il paracolpi montato.



Pericolo di ferite – lavorare solo con la staffa posteriore di sicurezza montata.

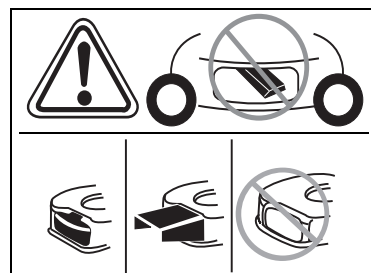

Pericolo di ferite – lavorare solo con l'espulsore montato.

Conservare sempre ben leggibili questi simboli sull'apparecchio.

Simboli nelle istruzioni

In questo libretto d'istruzioni si usano simboli che indicano pericoli o contrassegnano avvertenze importanti. Le spiegazioni dei simboli sono:

Pericolo

Si richiama l'attenzione su pericoli relativi all'attività descritta, durante la quale sussiste un pericolo per le persone.

Attenzione

Si richiama l'attenzione su pericoli relativi all'attività descritta, che può comportare un danno per l'apparecchio.

Avvertenza

Indica informazioni e consigli d'impiego importanti.

Montaggio

Alla fine delle istruzioni per l'uso o in un allegato è rappresentato con figure il montaggio dell'apparecchio.

Avvertenza per lo smaltimento

Smaltire secondo le norme locali i residui dell'imballaggio inutilizzati, gli apparecchi dismessi ecc.

Modalità d'uso

Osservare anche le istruzioni nel manuale del motore.

Pericolo Infortunio

- Persone, bambini e/o animali non devono mai trattenerli in prossimità dell'apparecchio durante la falciatura. Pericolo di ferite a causa di pietre ed altri oggetti proiettati verso l'esterno.

Caduta

- Condurre l'apparecchio sempre al passo.
- Prestare particolare attenzione quando si falcia muovendosi indietro e tirando l'apparecchio verso di sé.

- Durante la falciatura su suoli in forte pendenza l'apparecchio può ribaltarsi ferendovi. Falciare procedendo in senso trasversale alla pendenza, mai verso l'alto o il basso. Non falciare superfici con pendenza superiore al 20%.
- Essere particolarmente cauti quando si cambia direzione di marcia e prestare sempre attenzione a non perdere l'equilibrio.
- Durante la falciatura in zone limite sussiste pericolo di ferite. È pericoloso falciare in prossimità di bordi, siepi o pendii ripidi. Durante la falciatura osservare la distanza di sicurezza.
- Nella falciatura su erba umida, a causa della ridotta aderenza al terreno, l'apparecchio può slittare provocando la vostra caduta. Falciate solo quando l'erba è asciutta.
- Lavorare solo alla luce del giorno o con una luce artificiale sufficiente.

Pericolo di ferite

- Si deve sempre rispettare la distanza di sicurezza dall'utensile in rotazione data dai bracci del manubrio.
- L'area di lavoro dell'operatore durante il funzionamento è dietro al braccio di guida.
- Non avvicinare mai le mani o i piedi a parti in rotazione.
- Non usare l'apparecchio in presenza di cattive condizioni meteorologiche, ad es. in caso di pericolo di pioggia o di temporale.
- Fermare il motore ed attendere che l'utensile di taglio sia fermo:
 - prima d'inclinare l'apparecchio,
 - per trasportare l'apparecchio su superfici diverse dal prato,
- Spegnerne il motore e, per impedire un avviamento del motore per errore: estrarre la chiave di accensione (se disponibile), attendere che il motore si raffreddi e staccare il cappuccio della candela di accensione,
 - prima di eliminare otturazioni e blocchi nell'espulsore,

- prima di controllare, pulire, regolare il tosaerba o di eseguire lavori sull'apparecchio,
- se è stato colpito un oggetto estraneo. In caso di danni rivolgersi all'officina specializzata,
- se l'apparecchio comincia a vibrare in modo insolitamente forte. Controllare subito l'apparecchio.
- Non sollevare o trasportare mai un apparecchio con il motore in moto.
- Controllare il terreno, sul quale s'intende impiegare l'apparecchio, e rimuovere tutti gli oggetti che possono essere investiti e proiettati.
- Se un oggetto estraneo (per es. pietra) viene colpito dall'utensile di taglio, oppure se l'apparecchio comincia a vibrare in modo insolito: Spegnerne immediatamente il motore.

In caso di danni rivolgersi all'officina specializzata.

- Non mettersi mai innanzi alle valvole d'espulsione erba delle falciatrici.
- Apparecchi con raccogliherba:
- Se si toglie il raccogliherba, si possono causare ferite a se stessi o a terzi a causa di materiale falciato o di corpi estranei proiettati verso l'esterno. Non vuotare mai il raccogliherba quando il motore è in moto. Spegnerne l'apparecchio.

Pericolo di asfissia da monossido di carbonio

Il motore a combustione interna deve funzionare solo all'aperto.

Pericolo di esplosione e d'incendio

- I vapori di benzina sono esplosivi, e la benzina è altamente infiammabile.
- Introdurre il carburante prima di avviare il motore. Tenete il serbatoio chiuso quando il motore è in moto o ancora caldo.

- Aggiungete carburante solo quando il motore è spento e freddo. Evitare fiamma libera, formazione di scintille e non fumare. Rifornite l'apparecchio solo all'aperto.
- Non avviare il motore se il carburante è traboccato. Rimuovere l'apparecchio dalla superficie bagnata con il carburante ed attendere finché i vapori di carburante non si sono dispersi.
- Per evitare il pericolo d'incendio, si consiglia di mantenere libere da erba oppure da olio fuoruscito le parti seguenti:
 - motore
 - scappamento
 - batterie/accumulatori
 - serbatoio benzina.

Pericolo d'inciampo

- Condurre l'apparecchio sempre al passo.

⚠ Attenzione

Danni all'apparecchio

- Pietre, rami sparsi oppure oggetti simili possono provocare danni all'apparecchio ed al suo buon funzionamento. Prima di ogni impiego, rimuovere gli oggetti solidi dal campo di lavoro.
- Usare l'apparecchio solo in perfetto stato. Prima d'ogni uso provvedere ad un controllo a vista. Controllare specialmente eventuali danni ed il corretto fissaggio dei dispositivi di sicurezza, degli elementi di comando e degli accoppiamenti a vite. Prima dell'uso sostituire le parti danneggiate.

ⓘ Orari autorizzati

Osservare le norme nazionali/comunali con riferimento gli orari consentiti per l'uso (chiedere eventualmente alla propria autorità competente).

ⓘ Indicazioni di posizione

Per indicare le posizioni sull'apparecchio (per. es. sinistra, destra) facciamo sempre riferimento al braccio di guida visto nella direzione di lavoro dell'apparecchio.

Alla prima messa in funzione

Introdurre l'olio motore

⚠ Attenzione

Per motivi di trasporto l'apparecchio viene fornito privo d'olio lubrificante.

- Perciò alla prima messa in funzione introdurre innanzi tutto l'olio lubrificante, vedi manuale d'istruzioni del motore.

Caricare la batteria

(Apparecchi con avviamento elettrico)

⚠ Pericolo di corrosione/ intossicazione

In casi estremi prevedere la fuoruscita di liquidi o di gas.

La batteria si trova nel cruscotto sul braccio superiore (Figura 2).

⚠ Pericolo di scossa elettrica

Prima di ogni uso controllare se il caricabatteria presenta danni esterni. Non usare mai un caricabatteria danneggiato.

⚠ Attenzione

- Accertarsi che la rete funzioni secondo i dati riportati sulla targa d'identificazione dell'apparecchio, a 220–230 V e 50 Hz.
- Proteggere il caricabatteria da umidità, pioggia, neve e gelo.
- Caricare la batteria solo in un ambiente asciutto. Non superare il tempo di carica massimo di 12 ore.
- Prima di mettere in funzione il rasaerba, staccare il caricabatteria dalla rete e dall'apparecchio.

Figura 2

- Al primo impiego dell'apparecchio caricare la batteria almeno 10 ore. Utilizzare solo il caricabatteria compreso nella fornitura.

ⓘ Avvertenza

Staccare il caricabatteria procedendo nell'ordine inverso.

ⓘ Avvertenza per la rottamazione del caricabatteria

Il caricabatteria è soggetto alle norme per lo smaltimento degli apparecchi elettrici. Osservare le norme locali.

Lavori di regolazione prima di ogni uso

⚠ Pericolo di ferite

Prima di eseguire interventi di qualsiasi tipo sulla macchina

- spegnere il motore,
- estrarre la chiave di accensione (se disponibile),
- attendere che tutte le parti mobili si siano fermate completamente; il motore deve essersi raffreddato,
- staccare il cappuccio della candela di accensione, per impedire un avviamento del motore per errore.

Agganciare il raccoglierba

(solo per gli apparecchi con raccoglierba)

Figura 11

- Sollevare la valvola di espulsione e agganciare il raccoglierba.

Regolare l'altezza di taglio

Figura 3

Regolare come desiderato l'altezza di taglio dell'erba.

Possibilità di regolazione (a seconda del modello) da ca. 3 cm a massimo 9 cm.

ⓘ Avvertenza

Negli apparecchi con regolazione a ruote indipendenti regolare tutte le ruote alla stessa altezza.

Modello A

- Fissare le ruote nella posizione desiderata.

Modello B

- Tirare la linguetta ed arrestarla nella posizione desiderata.

Modello C

- Spingere verso avanti o verso dietro la leva della regolazione centrale d'altezza ed arrestarla nella posizione desiderata.

Bloccare le ruote anteriori

(solo apparecchi con blocco sulle ruote anteriori)

Figura 4

Bloccare le ruote per la marcia in linea retta: disporre le ruote verso avanti e inserire la leva nel foro grande.

Libero movimento delle ruote: leva nel foro piccolo.

Fare rifornimento di carburante e controllare il livello dell'olio

- Rifornimento con benzina senza piombo.
- Riempire il serbatoio del carburante fino a massimo 2 cm sotto il bordo inferiore del bocchettone di riempimento.
- Chiudere bene il serbatoio del carburante.
- Controllare il livello dell'olio, se necessario aggiungere (vedi „Manuale del motore“).

Avviamento del motore

Figura 5

Pericolo

Per proteggersi da ferite,

- non avviare il motore quando si è innanzi all'espulsore;
- tenere mani e piedi lontano dall'apparato falciante;
- non avvicinare mai mani, piedi o altre parti del corpo alle parti in rotazione. Mantenersi sempre a debita distanza dall'espulsore.

Prima d'avviare il motore, disaccoppiare tutti gli utensili di taglio e gli azionamenti.

All'avviamento non ribaltare l'apparecchio.

Deporre l'apparecchio su una superficie piana possibilmente con erba corta o poca erba.

Avvertenze sul motore

Osservare le informazioni nel manuale del motore.



- Alcuni modelli non sono dotati di leva dell'acceleratore, il numero di giri è regolato automaticamente. Il motore gira sempre al numero di giri ottimale.

- Anche per un motore caldo può essere eventualmente necessario azionare lo starter oppure l'iniettore.
- Alcuni modelli non dispongono di starter e d'iniettore. Il motore si adegua automaticamente al rispettivo procedimento di accensione.

A motore freddo:

- Aprire il rubinetto della benzina (se disponibile).

Apparecchi con starter :

- Disporre la leva dello starter sulla posizione  oppure estrarre la leva dello starter e disporre la leva dell'acceleratore (se disponibile) su /max. – Figura 5A.

oppure

- disporre la leva dell'acceleratore sulla posizione  – Figura 5B.

Apparecchi con iniettore:

- Premere 1–5 volte con forza e disporre la leva dell'acceleratore (se disponibile) su /max – Figura 5C.

A motore caldo:

- Aprire il rubinetto della benzina (se disponibile).
- Leva dell'acceleratore (se disponibile) su /max.

Apparecchi senza avviamento elettrico:

Figura 5E

- Stando dietro l'apparecchio – premere e mantenere premuta la leva di sicurezza.
- Tirare la maniglia dell'avviamento a fune lentamente finché non si avverte resistenza, poi tirare rapidamente con forza fino in fondo. Non abbandonare la maniglia lasciando che la fune si riavvolga di scatto, ma accompagnarla lentamente durante il riavvolgimento.

Apparecchi con avviamento elettrico:

Figura 5D



- Separare il caricabatteria dalla rete e dall'apparecchio.
- Stando dietro l'apparecchio – premere e mantenere premuta la leva di sicurezza.

- Ruotare verso destra e mantenere in posizione la chiave sul cruscotto, finché il motore non si è avviato (tentativo d'avviamento per max. 5 secondi, prima del successivo tentativo attendere 10 secondi).

Avvertenza:

Negli apparecchi con avviamento elettrico il motore (a seconda della versione) può essere avviato anche manualmente con maniglia dell'avviamento a fune.

Quando il motore è in moto:

- Dopo l'avviamento del motore (secondo la versione):
 - riportare indietro lo starter (se disponibile),
 - spingere la leva dell'acceleratore (se disponibile) fra /max. e /min. per fare riscaldare brevemente il motore.
- Per la falciatura del prato, disporre la leva dell'acceleratore (se disponibile) sul massimo.

Avvertenza

Per altre informazioni relative all'uso del motore, consultare il manuale d'istruzioni del motore.

Arresto del motore

Figura 7

- Disporre la leva dell'acceleratore (se disponibile) nella posizione /min.
- Rilasciare la leva di sicurezza. Il motore e l'utensile di taglio si fermano dopo breve tempo.

Lavoro con l'apparecchio

Inserire/disinserire le ruote motrici

(solo apparecchi con ruote motrici)

Figura 6A, B, C

Inserire le ruote motrici :

- Tirare e mantenere la leva/l'archetto.

Disinserire le ruote motrici :

- Rilasciare la leva/l'archetto.

Variare la velocità di trasmissione delle ruote motrici

(a seconda della versione)



Attenzione

Danni all'apparecchio

Eseguire la variazione solo con il motore in moto.

Figura 6D/E

- Con la leva piccola, scegliere uno dei diversi rapporti di velocità.

Figura 6F

- Con la leva, scegliere uno dei rapporti di velocità (⚙️/max. e ⚙️/min).

Togliere e vuotare il raccogliherba

(apparecchi con raccogliherba)

Figura 11

Se sul terreno resta erba tagliata o l'indicatore di riempimento (opzione, Figura 12) indica che il cesto è pieno:

- Rilasciare la leva di sicurezza ed attendere che il motore sia fermo.
- Sollevare la valvola di espulsione e sganciare il raccogliherba.
- Vuotare il contenuto.

Lavorare senza raccogliherba

Togliendo il raccogliherba, la valvola di espulsione si chiude abbassandosi. Durante il lavoro senza raccogliherba, l'erba tagliata viene proiettata direttamente verso il basso.

Conversione alla pacciamatura

(negli apparecchi con accessorio di pacciamatura opzionale)

Apparecchi con scarico posteriore:

Figura 8A

- Sollevare la valvola d'espulsione.
- Smontare il raccogliherba.
- Inserire il cuneo di pacciamatura (secondo il modello).
- Abbassare la valvola d'espulsione.

Avvertenza

I modelli con funzione di pacciamatura integrata non hanno bisogno di un cuneo di pacciamatura separato; questa funzione viene assolta da una valvola posteriore dotata di forma speciale (Figura 8B).

Apparecchi con scarico laterale:

Figura 9

- In sostituzione dello scarico laterale montare la lamiera di protezione/chiusura pacciamatura (Figura 9A)

oppure

- Rimuovere lo scarico laterale; la lamiera protezione/chiusura pacciamatura chiude automaticamente (Figura 9B).

Cambiare gli apparecchi sullo scarico laterale

(a seconda della versione)

- Se disponibile: rimuovere il raccogliherba e vuotare dalla valvola di scarico posteriore.
- Sollevare la lamiera di protezione/chiusura pacciamatura e montare lo scarico laterale (Figura 9C).

Fine del lavoro

- Estrarre la chiave di accensione (se disponibile).
- Attendere che tutte le parti mobili siano completamente ferme; il motore deve essersi raffreddato.
- Chiudere il rubinetto della benzina (se disponibile, vedi manuale del motore).
- Estrarre il cappuccio della candela d'accensione sul motore.
- Vuotare il raccogliherba.

Apparecchi con avviamento elettrico:

- Ricaricare la batteria per 10 ore.

Avvertenza

Depositare gli apparecchi in ambienti chiusi solo a motore freddo.

Consigli per la cura del prato

Alcuni consigli per fare crescere il vostro prato sano e uniforme.

Falciare

Il prato è costituito da diversi tipi di erbe. Falciandolo spesso, crescono di più le erbe che sviluppano molte radici e formano una solida cotica erbosa. Se si falcia raramente, si sviluppano prevalentemente erbe alte ed altre erbe selvatiche (per. es. trifoglio, margherite).

L'altezza normale di un prato è ca. 4–5 cm. È consigliabile falciare solo $\frac{1}{3}$ dell'altezza totale; tagliare dunque da 7–8 cm ad altezza normale.

Se possibile, non tagliare il prato a meno di 4 cm altrimenti, in caso di siccità, si danneggia la cotica erbosa.

Falciare l'erba alta (per. es. dopo le vacanze) un poco alla volta fino all'altezza normale.

Falciare in modo da sovrapporre sempre i bordi delle passate di falciatura.

Pacciamare (con accessorio)

Nella falciatura l'erba viene tagliata a pezzettini (di ca. 1 cm) e resta sul terreno. Al prato si conservano così molte sostanze nutritive.

Per un risultato ottimale, l'erba del prato deve essere mantenuta sempre corta, vedi anche capitolo «Falciare». Per la pacciamatura osservare le avvertenze seguenti:

- Non falciare erba bagnata.
- Non falciare mai più di max. 2 cm della lunghezza totale dell'erba.
- Avanzare lentamente.
- Utilizzare il massimo numero di giri del motore.
- Pulire regolarmente l'apparato falciante.

Trasporto

Tratti brevi a mano

Pericolo

Eventuali oggetti possono essere colpiti dall'apparato falciante in rotazione e proiettati, causando con ciò danni.

Per muovere l'apparecchio su superfici diverse dal prato, spegnere prima il motore.

Con un veicolo

Pericolo

Prima di ogni trasporto fermare il motore e lasciarlo raffreddare.

Staccare il cappuccio della candela di accensione.

Non trasportate l'apparecchio in posizione ribaltata.

Per il trasporto sopra o dentro a un veicolo, fissare adeguatamente l'apparecchio contro lo spostamento accidentale.

Trasportare l'apparecchio solo con il serbatoio del carburante vuoto.

Il tappo del serbatoio deve essere ben chiuso.

Apparecchi con braccio ribaltabile:

Figura 10

- Per conservare con meno ingombro l'apparecchio ripiegare il braccio del manubrio.

Manutenzione/Pulizia

Pericolo

Per proteggersi da ferite, prima di qualsiasi lavoro all'apparecchio

- spegnere il motore,
- estrarre la chiave di accensione (se disponibile),
- attendere che tutte le parti mobili siano completamente ferme; il motore deve essersi raffreddato,
- per impedire un avviamento accidentale del motore, estrarre il cappuccio della candela d'accensione sul motore,
- osservare le istruzioni di sicurezza aggiuntive nel manuale d'istruzioni del motore.

Pericolo

Per proteggersi da ferite causate dall'apparato falciante, fare eseguire tutti i lavori, come sostituzione o rafilatura della lama di taglio, solo da un'officina specializzata (sono necessari utensili speciali).

Attenzione

Inclinare l'apparecchio sempre in modo che la candela di accensione sia in alto, per evitare che il carburante oppure l'olio provochino danni al motore.

Manutenzione

Attenzione

Osservare le istruzioni di manutenzione del manuale d'istruzioni del motore. Alla fine della stagione, fare controllare e sottoporre a manutenzione l'apparecchio da un'officina specializzata.

Attenzione

Pericolo d'inquinamento ambientale da olio per motori.

Dopo un cambio dell'olio, consegnare l'olio usato ad un centro di raccolta di olio usato o ad un'impresa di smaltimento.

Inquinamento ambientale causato da batterie/accumulatori.

Non gettare le batterie/accumulatori esauste nei rifiuti domestici.

Consegnare le batterie/accumulatori esauste al proprio fornitore oppure ad un'impresa di smaltimento.

Smontare la batterie/accumulatori, prima di rottamare l'apparecchio.

Avvertenza

Osservare gli intervalli per il controllo e la manutenzione nel manuale del motore.

A seconda del modello, l'apparecchio è dotato di un indicatore elettronico di manutenzione (Figura 13). Oltre alle istruzioni di manutenzione scritte, osservare le corrispondenti indicazioni di manutenzione.

L'uso ed altre informazioni risultano dal separato libretto di istruzioni per l'uso accluso all'indicatore di manutenzione.

Prima d'ogni uso

- Controllare il livello dell'olio, aggiungere olio se necessario.
- Controllare il saldo fissaggio degli accoppiamenti a vite e stringerli se necessario.
- Controllare i dispositivi di sicurezza.

Controllare il punto di presa del giunto:

(solo apparecchi con ruote motrici)

- Quando il motore è in moto e la trazione delle ruote è disinserita, l'apparecchio non deve muoversi verso avanti.
- Quando il motore è in moto e la trazione delle ruote è inserita, l'apparecchio deve avanzare.
- Se necessario, regolare il punto di presa con la rotella zigrinata/ il dado di regolazione sulla leva della trasmissione ruote o sul tirante flessibile.

Dopo le prime 2 – 5 ore di servizio

- Cambiare l'olio, vedi accluso manuale d'istruzioni del motore.

Dopo ogni falciatura oppure ogni 8 settimane

(solo apparecchi con avviamento elettrico)

- Ricaricare la batteria per 10 ore.

Una volta ogni stagione

- Cambiare l'olio, vedi accluso manuale d'istruzioni del motore.
- Lubrificare i punti di snodo e la molla di filo della valvola d'espulsione.
- Alla fine della stagione, fare controllare e sottoporre a manutenzione l'apparecchio da un'officina specializzata.

Pulizia

Attenzione

Pulire l'apparecchio dopo ogni uso. Un apparecchio non pulito è soggetto a danni al funzionamento ed ai materiali.

Per la pulizia non usare pulitrici ad alta pressione.

Pulizia del raccoglierba

(solo per gli apparecchi con raccoglierba)

Il modo più semplice è la pulizia subito dopo la falciatura.

- Smontare e vuotare il raccoglierba.
- Il raccoglierba può essere pulito con un forte getto d'acqua (tubo flessibile da giardino).
- Prima dell'uso successivo, attendere che il raccoglierba si asciughi completamente.

Pulire il tosaerba

Pericolo

Durante il lavoro al gruppo lame vi è pericolo di procurarsi ferite. Per proteggersi, indossare guanti protettivi da lavoro.

Attenzione

Inclinare l'apparecchio sempre in modo che la candela d'accensione sia rivolta verso l'alto, per evitare che il carburante o l'olio possano causare danni al motore.

Pulire l'apparecchio possibilmente subito dopo la falciatura.

- Pulire il vano di taglio e la valvola di espulsione con una spazzola, uno spazzolone o straccio.
- Rimettere l'apparecchio sulle ruote e rimuovere tutti i residui di erba e di sporco.

Periodi di inutilizzo

Pericolo

Pericolo di esplosione e di incendio.

Non conservare mai l'apparecchio contenente carburante (benzina) nel serbatoio in ambienti, nei quali i vapori del carburante possono entrare in contatto con fuoco aperto o scintille.

Attenzione

Danni materiali all'apparecchio.

Conservare l'apparecchio (dopo il raffreddamento del motore) solo in locali puliti ed asciutti. Proteggere comunque l'apparecchio contro la ruggine in caso di messa a deposito durevole, per es. durante l'inverno.

Alla fine della stagione, oppure se l'apparecchio non viene usato per oltre un mese,

- Scaricare il carburante in un idoneo contenitore e mettere il motore fuori servizio come descritto nel manuale d'istruzioni del motore,

Attenzione

Scaricare il carburante solo all'aperto.

- Pulire l'apparecchio e il raccoglierba.
- Per proteggere dalla ruggine tutte le parti metalliche, strofinarle con uno straccio unto d'olio (olio non resinoso), oppure spruzzarle con olio spray.
- Caricare la batteria (se disponibile).

Garanzia

In ogni paese sono valide le condizioni di garanzia pubblicate dalla nostra società, o dall'importatore. Nei limiti della garanzia, eliminiamo gratuitamente guasti alla vostra macchina, se originati da difetti di materiale o di fabbricazione. In caso di garanzia siete pregati di rivolgervi al Vostro rivenditore o alla filiale più vicina.

Informazione sul motore

Il produttore del motore risponde di tutti i problemi attinenti al motore, relativi a potenza, misurazione del rendimento, dati tecnici, garanzia ed assistenza. Le informazioni relative sono riportate nel manuale d'uso fornito a parte.

Diagnosi ed eliminazione dei guasti

Gli inconvenienti nel funzionamento del tosaerba hanno spesso cause elementari, che voi dovreste conoscere ed in parte eliminare da soli. In caso di dubbio, il rivenditore oppure un'officina specializzata sono ben disposti a fornire consiglio e aiuto.

Problema	Causa possibile	Rimedio
Impossibile tirare la fune d'avviamento.	Leva di sicurezza non azionata.	Premere la leva di sicurezza contro il braccio superiore del manubrio.
	Lama bloccata.	Estrarre il cappuccio della candela d'accensione ed eliminare il blocco.
	Guasto al motore.	Rivolgersi ad un'officina specializzata.
Il motore non va in moto.	Leva dell'acceleratore in posizione errata.	Leva dell'acceleratore nella posizione  oppure CHOKE (a motore freddo). Leva dell'acceleratore nella posizione  /max. oppure START (a motore caldo).
	Il tosaerba si trova nell'erba alta.	Disporre il tosaerba su una superficie con erba bassa.
	Carburante esaurito nel serbatoio.	Riempire il serbatoio con carburante fresco e pulito.
	Il cappuccio della candela d'accensione non è inserito.	Inserire il cappuccio della candela d'accensione.
	Carburante vecchio o sporco.	Sostituire con carburante fresco.
	Il motore non va in moto.	Filtro dell'aria sporco.
Carburatore «ingolfato».		Svitare la candela d'accensione, asciugarla, disporre la leva dell'acceleratore sul minimo, avviare ripetutamente, avvitare la candela d'accensione, avviare di nuovo il motore.
Starter non azionato.		Starter azionato.
Iniettore non azionato nell'avviamento a freddo.		Azionare l'iniettore.
– Apparecchio con avviamento elettrico:	Batteria searica.	Caricare la batteria con il caricabatteria a corredo.
	Cavo danneggiato.	Controllare se il cavo elettrico è integro.
Rumori insoliti (stridore, fracasso, battiti).	Viti, dadi o altri elementi di fissaggio allentati.	Fissare le parti. Se i rumori persistono: rivolgersi ad un'officina specializzata.

Problema	Causa possibile	Rimedio
Scosse, vibrazioni.	Lama allentata.	Fare stringere la vite di fissaggio della lama in un'officina specializzata.
	Lama danneggiata.	Fare sostituire la lama in un'officina specializzata.
	Lama non equilibrata correttamente.	Fare sostituire o equilibrare la lama in un'officina specializzata.
	Fissaggio del motore allentato.	Fare fissare il motore in un'officina specializzata.
Taglio irregolare o riduzione del numero di giri.	Erba troppo alta.	Regolare una maggiore altezza di taglio, se necessario falciare due volte.
L'erba resta a terra o il raccoglierba non si riempie.	Erba troppo umida.	Attendere che il prato si asciughi.
	Espulsore otturato.	Spegnere il motore. Eliminare l'otturazione.
	Lama consumata.	Fare sostituire o riaffilare la lama in un'officina specializzata.
	Potenza del motore insufficiente.	Falciare più spesso, scegliere un'altezza di taglio maggiore.
	Raccoglierba pieno.	Spegnere il motore, vuotare il raccoglierba.
	Raccoglierba sporco.	Spegnere il motore, pulire le fessure di ventilazione nel raccoglierba.
La trazione delle ruote non funziona.	Cinghia trapezoidale spezzata o ingranaggio difettoso.	Fare sostituire le parti danneggiate in un'officina specializzata.
	Tirante a fune/tirante Bowden spezzato.	Fare sostituire le parti danneggiate in un'officina specializzata.

Índice

Para su seguridad	52
Montaje	54
Manejo	54
Consejos prácticos para el cuidado del césped	58
Transporte	58
Limpieza/Mantenimiento	58
Paro por tiempo prolongado	59
Garantía	60
Informaciones concernientes al motor	60
Reconocimiento de fallos y su solución	60

Indicaciones en la placa de características

Estos datos son muy importantes para la posterior identificación en el pedido de piezas de repuestos del aparato y para el Servicio de Post-venta. La placa de características se encuentra en las cercanías del motor. Apunte en el cuadro siguiente todos los datos contenidos en la placa de características de su aparato.

Estas y otras indicaciones respecto del equipo, las encuentra en la declaración de conformidad para la EU, que forma parte de estas instrucciones de funcionamiento.

Representación gráfica



Desplegar las páginas con imágenes que se encuentran al principio de las instrucciones de funcionamiento.

Para su seguridad

Uso correcto del aparato

Este equipo está destinado exclusivamente para

- ser utilizado según las prescripciones y medidas de seguridad establecidas en estas instrucciones de funcionamiento;
- cortar el césped de superficies con césped en jardines domiciliarios y de esparcimiento.

Cualquier otro uso no concuerda con el uso correcto. El uso incorrecto tiene como consecuencia la pérdida de la garantía y la declinación de cualquier tipo de responsabilidad por parte del fabricante. El usuario es responsable por todos los daños ocasionados a terceros y su propiedad.

En caso de efectuarse modificaciones en la máquina sin el consentimiento explícito por escrito del fabricante, y producirse algún daño o desperfecto en ésta, la garantía del fabricante no entra en vigor.

Solamente para equipos con dispositivo de arranque eléctrico:

El equipo de carga que forma parte del volumen de entrega, está destinado exclusivamente a cargar el acumulador de este equipo. Éste a su vez, debe cargarse exclusivamente con este cargador.

Tenga en cuenta las advertencias de seguridad y de manejo

Como usuario, deberá leer estas instrucciones de funcionamiento cuidadosamente antes de la primera puesta en marcha. Obre según las mismas y consérvelas para un uso posterior. Nunca permita que niños u otras personas que desconozcan estas instrucciones, utilicen la máquina.

Las instrucciones de funcionamiento deben entregarse conjuntamente con el equipo en caso de un cambio de propietario.

Advertencias de seguridad generales

En este párrafo Ud. encuentra advertencias de seguridad generales. En cambio, las advertencias de alerta que se refieran en forma especial a partes individuales del aparato, a funciones o a tareas, las encontrará en la parte correspondiente a ese tema en estas instrucciones.

Antes de comenzar a trabajar con el aparato

Las personas que empleen este aparato no deben estar bajo la influencia de alcohol o de estupefacientes, como drogas o medicamentos.

Personas menores de 16 años, no deberán utilizar este equipo, pudiendo modificarse esta edad por reglamentaciones locales.

No está permitido el uso de este equipo por personas (inclusive niños) con capacidades físicas, sensorias o intelectuales restringidas o que no dispongan de experiencia o los conocimientos necesarios; a no ser, que se encuentren supervisadas por una persona responsable por su seguridad o hayan recibido las instrucciones necesarias para la utilización de este equipo.

Los niños deberán ser supervisados a fin de asegurar que no jueguen con ele equipo.

Antes de comenzar la tarea, familiarícese con todas las instalaciones y elementos de manejo, así como con sus funciones.

Almacene el combustible sólo en recipientes aprobados para tal fin y nunca en las cercanías de fuentes de calor (como por ej. estufas o depósitos de agua caliente). Hacerlo siempre en el exterior.

No cargue nunca combustible en la máquina estando el motor en marcha o caliente.

Cambie el escape, el tanque o la tapa del tanque si se encontraran dañados.

Antes de su empleo, controle,

- si funciona correctamente el dispositivo colector de césped y si cierra como corresponde la compuerta de eyección.

Cambiar inmediatamente piezas dañadas, gastadas o faltantes.

- si la herramienta de corte, las sujeciones y la unidad de corte en su totalidad, está gastada o dañada. Haga cambiar las piezas gastadas o dañadas en un taller especializado, únicamente como juego completo, a fin de evitar desbalanceos.

Los repuestos y los accesorios debe cumplir con los requerimientos determinados por el fabricante.

Utilice por ello exclusivamente repuestos y accesorios originales o aquellos aprobado por el fabricante.

Hacer ejecutar las reparaciones exclusivamente por un taller especializado.

Durante el trabajo con la máquina

Durante el trabajo con o en el aparato deberá usar indumentaria de trabajo adecuada como por ej.:

- calzado seguro,
- pantalones largos,
- vestimenta ceñida al cuerpo,
- protección para el oído,
- anteojos protectores.

Todos los dispositivos de seguridad deben estar siempre colocados en el equipo, completos y en perfectas condiciones.

No deben efectuarse modificaciones en los dispositivos de seguridad.

La máquina sólo se deberá usar en el estado técnico descrito y en el que es suministrada por el fabricante.

Nunca modifique los ajustes de fábrica del motor.

Evite fuegos abiertos o ejecutar operaciones que produzcan chispas.

No fume.

Antes de efectuar trabajos en la máquina

Para evitar lesiones y antes de realizar cualquier trabajo en el equipo (p. ej. de mantenimiento y de ajuste) o de transportarlo (p. ej. levantarlo o llevarlo de un sitio a otro)

- detener el motor,
- quitar la llave de encendido (si la hubiere),
- esperar a que todas la partes móviles se hayan parado y el motor se haya enfriado,
- desconectar el enchufe de la bujía en el motor a fin de evitar que el motor arranque de modo involuntario,
- tener en cuenta las indicaciones de seguridad adicionales, contenidas en el manual del motor.

Luego del trabajo con el aparato

Nunca abandone el equipo sin parar el motor, quitando la llave de encendido (si la hubiere).

Dispositivos de seguridad

Fig. 1

Peligro

Nunca utilice un equipo con los dispositivos de seguridad dañados o sin colocar.

Estribo de seguridad (1)

El estribo de seguridad sirve par su protección, parando el motor y el sistema de corte en caso de emergencia.

No debe intentarse evitar su funcionamiento.

Compuerta de eyección (2) o protección contra impactos (3)

La compuerta de eyección o la protección contra impactos lo protege contra lesiones causadas por el sistema de corte u objetos lanzados por éste. El equipo debe funcionar exclusivamente con la compuerta de eyección o la protección contra impactos colocada.

Símbolos en el aparato

En el aparato Ud. encuentra diversos símbolos en forma de etiquetas adhesivas. A continuación facilitamos una explicación somera de dichos símbolos:



¡Atención! ¡Leer las instrucciones de funcionamiento antes de la puesta en marcha!

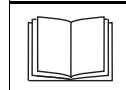

¡Mantener alejadas otras personas de la zona de peligro!

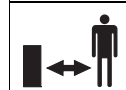

Parar el motor y quitar la llave de encendido antes de realizar cualquier trabajo en el equipo y antes de abandonarlo.

Tener en cuenta las advertencias adicionales contenidas en el capítulo «Para su seguridad».



¡Antes de realizar trabajos en el sistema de corte, quitar el enchufe de la bujía!

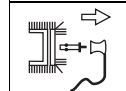

¡Mantener alejados los dedos y los pies de las herramientas de corte!



Antes de realizar ajustes o de limpiar el equipo, o bien antes de controlarlo, parar el equipo y desconectar el enchufe de la bujía.



Peligro de lesiones – trabajar exclusivamente con la protección contra impactos colocada.

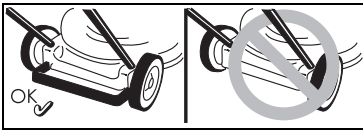

Peligro de lesiones – trabajar exclusivamente con el estribo de la parte posterior colocado.

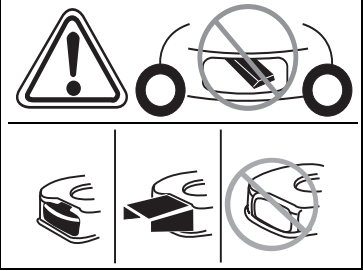

Peligro de lesiones – trabajar exclusivamente con la compuerta de eyección colocada.

Mantenga siempre bien legibles estos símbolos sobre su aparato.

Símbolos en las instrucciones

En estas instrucciones se utilizan símbolos que señalan peligros o marcan advertencias importantes. Aquí las explicaciones de estos símbolos:

Peligro

Con este símbolo es Ud. advertido contra peligros relacionados con la ejecución de actividades y tareas descritas en las instrucciones, que pueden afectar a personas.

Atención

Ud. es advertido de peligros que se originan al realizar la actividad descrita y que pueden producir daños en el aparato.

Advertencia

Identifica informaciones importantes y consejos para el usuario.

Montaje

El montaje del equipo se visualiza gráficamente, al final de las instrucciones de funcionamiento sobre una hoja adicional.

Advertencias para la eliminación de residuos

Eliminar los restos del embalaje, equipos usados, etc. según las prescripciones locales vigentes.

Manejo

Tenga en cuenta también las indicaciones contenidas en el manual del motor.

Peligro

Accidente

- Durante el ciclo de trabajo de la máquina (corte del césped), no deberán encontrarse nunca personas o animales en las inmediaciones de la máquina. Peligro de lesiones debido a piedras u otros objetos lanzados.

Vuelco

- Conduzca el aparato sólo a paso de hombre.
- Sea especialmente cuidados, cuando corta el césped retrocediendo, o tira el equipo en dirección a su persona.
- Al cortar el césped o hierba en zonas con fuerte pendiente, existe peligro de que la máquina vuelque. Corte el césped siempre en dirección oblicua a la pendiente, nunca hacia arriba o abajo. No trabajar con la máquina en zonas con una inclinación superior al 20%.
- Sea especialmente cuidados cuando cambia el sentido de marcha y cuide estar siempre firmemente parado.
- Existe peligro e lesiones, al cortar el césped en zonas límite. Es peligroso cortar el césped en la cercanía de bordes o en pendientes pronunciadas. Mantenga las distancias de seguridad al cortar el césped.
- Al cortar césped mojado, la máquina puede deslizarse por la falta de adherencia y volcar, con el consiguiente peligro de resultar lesionado el conductor. Por ello sólo deberá cortarse el césped estando seco.

- Trabaje sólo con luz del día o con la iluminación artificial suficiente.

Lesiones

- Debe conservarse siempre la distancia de seguridad dada por los largueros guía respecto de la herramienta giratoria.
- La zona de trabajo para el operario se encuentra detrás del larguero de manejo durante el funcionamiento.
- Nunca acerque pié o manos a o debajo de piezas que están girando.
- No utilizar el equipo durante situaciones climáticas adversas, como p. ej. lluvia o tormentas.
- Pare el motor y espere a que se haya detenido el sistema de corte:
 - antes de inclinar el equipo,
 - o para transportarlo sobre superficies diferentes a aquellas cubiertas por césped,
- Parar el motor y quitar la llave de encendido (si la hubiere), a fin de evitar un arranque involuntario del motor, dejando que se enfríe y desconectando el enchufe de la bujía,
 - deberá descargarse adicionalmente, el resorte de este sistema,
 - antes de eliminar obturaciones o bloqueos en el sistema de eyección,
 - antes de controlar, limpiar, realizar ajustes, o efectuar cualquier trabajo en la cortadora, cuando ocurrió un impacto con un cuerpo extraño. Controlar la cortadora de césped para determinar daños y acudir a un taller especializado, en caso afirmativo,
 - en caso que el equipo comience a vibrar de forma desacostumbrada. Controle inmediatamente el equipo.
- Nunca levante o lleve un equipo de un sitio a otro con el motor en marcha.
- Controle el terreno sobre el cual va a trabajar con el aparato y retire todos los objetos que puedan ser tomados y lanzados por el mismo.

- Si la herramienta de corte golpea sobre un objeto extraño (p. ej. una piedra) y el equipo comienza a vibrar de forma anormal: Parar inmediatamente el motor. cuando ocurrió un impacto con un cuerpo extraño. Controlar la cortadora de césped para determinar daños y acudir a un taller especializado, en caso afirmativo;
- Nunca se pare delante de un equipo del tipo de cortadora con guadaña.

En equipos con dispositivo de colección de césped:

- Al quitar el dispositivo de colección de césped, puede lesionarse usted o terceros a través de objetos cortados o lanzados. Nunca vacíe el dispositivo de colección de césped con el motor en marcha. Primeramente desconecte el aparato.

Peligro de asfixia a causa del monóxido de carbono

Haga funcionar el motor de combustión interna únicamente al aire libre.

Peligro de explosiones e incendios

- Los vapores de gasolina son altamente explosivos y de bajo punto de ignición.
- Cargue combustible antes de hacer arrancar el motor. Mantenga cerrado el tanque cuando el motor está en marcha o aún caliente.
- Reponer combustible sólo con el motor desconectado y frío. Evite fuegos abiertos o ejecutar operaciones que produzcan chispas. No fume. Hacerlo siempre en el exterior.
- No hacer arrancar el motor, si se ha derramado combustible. Alejar el equipo de superficies mojadas con el combustible y esperar a que se hayan desvanecido los vapores del mismo.
- Para evitar el peligro de incendios, rogamos mantener las siguientes partes libres de césped o aceite emanado del motor:

- el motor
- el tubo de escape
- las baterías o acumuladores
- el tanque de la gasolina.

Peligro de tropiezos

- Conduzca el aparato sólo a paso de hombre.

⚠ Atención

Daños en el aparato

- Las piedras, ramas dispersas u objetos similares, pueden causar daños en el equipo o en su funcionamiento. Aleje objetos sólidos de la zona a trabajar antes de comenzar con la tarea.
- Hacer funcionar la máquina sólo en estado impecable. Efectúe un control visual antes de cada uso. Para determinar daños, controle especialmente los dispositivos de seguridad, los elementos de manejo y las uniones roscadas y asegúrese que estén correctamente ajustadas. Reemplace las partes dañadas antes de la puesta en marcha.

i Tiempos de funcionamiento

Tenga en cuenta las prescripciones nacionales y comunales respecto de los horarios de trabajo (si hace falta, consúltelos en la entidad pertinente).

i Indicaciones de posición

Al hacer indicaciones de posición en el equipo (p. ej. izquierda, derecha) siempre partimos de una posición en el larguero guía y con vista en dirección al sentido de marcha.

Antes de la primera puesta en funcionamiento

Cargar aceite en el motor

⚠ Atención

El equipo se entrega sin aceite, por razones de transporte.

- Por ello debe cargarse aceite para el motor, antes de la primera puesta en funcionamiento.

Carga del acumulador

(Equipos con arranque eléctrico)

⚠ Peligro de lesiones/ envenenamiento

En casos extremos debe contarse con la emisión de líquidos o gases. La batería se encuentra en el tablero montado en el larguero superior (Fig. 2).

⚠ Peligro de descargas eléctricas

Controlar el equipo de carga antes de cada uso a fin de determinar eventuales daños externos. Nunca utilizar un equipo de carga dañado.

⚠ Atención

- Verifique que la red cumpla con los datos contenidos en la chapa de características del equipo de carga, con 220 a 230 V y 50 Hz.
- Proteger el equipo de carga de la lluvia, nieve y de las heladas.
- Cargar el acumulador únicamente en ambientes secos. No exceder el tiempo de carga máximo de 12 horas.
- Desconectar el equipo de carga de la red antes de poner en marcha la cortadora de césped.

Fig. 2

- Cargar la batería por lo menos durante 10 horas antes del primer uso del equipo. Utilizar únicamente el equipo de carga que forma parte del volumen de entrega.

i Advertencia

Desconecte el equipo de carga en orden inverso.

Indicaciones de eliminación para el equipo de carga

El equipo de carga está sujeto a las reglamentaciones para su eliminación correspondientes equipamiento eléctrico. Tener en cuenta las prescripciones locales.

Tareas de ajuste antes de cada puesta en marcha

Peligro de lesiones

Antes de efectuar trabajos en la máquina

- detener el motor,
- quitar la llave de encendido (si la hubiere),
- esperar a que todas las partes móviles se hayan parado y el motor se haya enfriado,
- desconectar el enchufe de la bujía en el motor a fin de evitar que el motor arranque de modo involuntario.

Enganche del dispositivo de colección de césped

(solamente en caso de equipos con dispositivo de colección de césped)

Fig. 11

- Levantar la compuerta de eyección y enganchar el dispositivo de colección de césped.

Ajuste de la altura de corte

Fig. 3

Ajustar la altura del césped según se desee.

Posibilidades de ajuste (según el modelo) desde aprox. 3 cm hasta un máximo de 9 cm.

Advertencia

En caso de equipos con ajuste individual de altura para cada rueda, ajustar todas las ruedas a la misma altura.

Modelo A

- Sujetar las ruedas en la posición deseada.

Modelo B

- Tirar de la eclisa y trabarla en la posición deseada.

Modelo C

- Desplazar la palanca del ajuste de altura central hacia delante o atrás, y trabarla en la posición deseada.

Trabado de las ruedas delanteras

(solamente en equipos con traba de las ruedas delanteras)

Fig. 4

Trabar las ruedas para la marcha hacia delante – Colocar las ruedas en la posición correcta y colocar el estribo en el orificio grande.

Para dejar las ruedas libres – Colocar el estribo en el orificio pequeño.

Cargar combustible y controlar el nivel de llenado del aceite

- Cargar bencina libre de plomo.
- Llenar el depósito de combustible como máximo hasta 2 cm por debajo del borde inferior del tubo de carga.
- Cerrar firmemente el depósito de combustible.
- Controlar el nivel de llenado de aceite, agregando si hiciera falta (consultar el manual del motor).

Arranque del motor

Fig. 5

Peligro

Para protegerse de lesiones,

- no hacer arrancar el motor cuando está parado delante del tubo de eyección;
- mantener las manos y los pies alejados del sistema de corte;
- nunca acerque manos, pies u otras partes del cuerpo a partes que se encuentren en movimiento. Manténgase siempre alejado del tubo de eyección.

Antes de poner el motor en marcha, desacople todos los sistemas de corte y accionamientos.

No incline el equipo durante el arranque. Pare el mismo sobre una superficie plana con césped preferentemente corto y escaso.

Advertencias respecto del motor



Tenga en cuenta las indicaciones contenidas en el manual del motor.

- Algunos modelos no poseen acelerador. En éstos, la velocidad de giro se regula automáticamente. El motor siempre funciona a velocidad óptima.
- Aún con el motor caliente puede ser eventualmente necesario accionar el cebador o el primer.
- Algunos modelos carecen de cebador y primer. El motor se ajusta automáticamente al proceso de arranque del caso.

En caso que el motor esté frío:

- Abrir el grifo de la gasolina (si lo hubiere).

Equipos con cebador :

- Colocar la palanca del cebador en la posición  o tirar la palanca del cebador hacia fuera y el acelerador (si existiere) a la posición /máx. – Fig. 5A.

o bien

- colocar el acelerador en posición  – Fig. 5B.

Equipos con primer:

- Accionar el primer de 1 a 5 veces (si existiere) y colocar el acelerador en la posición /máx. – Fig. 5C.

En caso que el motor esté caliente:

- Abrir el grifo de la gasolina (si lo hubiere).
- Colocar el acelerador (si lo hubiere) en /máx.

Equipos sin arranque eléctrico:

Fig. 5E

- Habiéndose ubicado detrás del equipo – presionar el estribo de seguridad y mantenerlo en esta posición.
- Tirar lentamente de la manija correspondiente a la cuerda de arranque hasta que ésta ofrece resistencia. Tirar ahora con fuerza pareja hasta el final del recorrido. No dejar que la cuerda de arranque vuelva sola, golpeando en el tope.

Equipos con arranque eléctrico:



Fig. 5D

- Desconectar el equipo de cargad de la red.
- Habiéndose ubicado detrás del equipo – presionar el estribo de seguridad y mantenerlo en esta posición.
- Girar la llave de encendido ubicada en el tablero hacia la derecha y mantenerla en esta posición hasta que el motor ha arrancado (cada intento de arranque no deberá exceder los 5 segundos, dejando transcurrir 10 segundos entre un intento y el siguiente).

i Advertencia:

En caso de equipos con arranque eléctrico, también puede hacerse arrancar el motor de modo manual (según la versión), con la manija de arranque por tracción.

Cuando el motor está en marcha:

- Después del arranque del motor (según la versión):
 - hacer retroceder el cebador (si existiere),
 - colocar el acelerador (si existiere) entre la posición /máx. y /mín. para dejar que el motor se caliente brevemente.
- Cuando se desea proceder a cortar el césped, desplazar el acelerador (si lo hubiere) a la posición de máxima potencia.

i Advertencia

Por más informaciones referentes al manejo del motor, rogamos consulte el manual del mismo.

Paro del motor

Fig. 7

- Colocar el acelerador (si lo hubiere) en la posición /mín.
- Soltar el estribo de seguridad. El motor y el sistema de corte se paran después de un instante.

Trabajar con el equipo**Activación y desactivación del accionamiento de las ruedas**

(solamente en caso de equipos con accionamiento en las ruedas)

Fig. 6A, B, C

Activar el accionamiento de las ruedas 

- Tirar de la palanca/estribo y sujetarla en esa posición.

Desactivar el accionamiento de las ruedas 

- Tirar de la palanca/estribo y sujetarla en esa posición.

Modificar la velocidad de accionamiento de las ruedas

(según la versión)



**⚠ Atención
Daños en el aparato**

Efectuar el ajuste únicamente con el motor en marcha.

Fig. 6D/E

- Seleccionar distintas velocidades mediante la palanca pequeña.

Fig. 6F

- Seleccionar distintas velocidades mediante la palanca (/máx. y /mín.).

Quitar el dispositivo de colección de césped y vaciarlo

(en equipos con dispositivo de colección de césped)

Fig. 11

Si el material cortado permanece en el suelo o bien si la indicación de nivel de llenado (opcional, Fig. 12) indica que la cesta está llena:

- Soltar el estribo de seguridad y esperar a que el motor se haya parado.
- Levantar la compuerta de eyección y desenganchar el dispositivo de colección de césped.
- Vaciar el contenido.

Trabajar sin dispositivo de colección de césped

Si Ud. quita el dispositivo de colección de césped, la compuerta de eyección se rebate hacia abajo. En caso de trabajar sin dispositivo de colección, el césped se eyecta directamente hacia abajo.

Cambio de equipamiento para mullir

(en caso de equipos con el accesorio opcional para mullir)

Equipos con eyección posterior:

Fig. 8A

- Levantar la compuerta de eyección.
- Quitar el dispositivo de colección de césped.
- Colocar la cuña para mullir (según la versión).
- Dejar bajar la compuerta de eyección.

i Advertencia

Modelos que disponen de la función de mullido ya incorporada, no necesitan de la cuña de mullir. Esta función cumple una compuerta posterior de diseño especial (Fig. 8B).

Equipos con eyección lateral:

Fig. 9

- Montar la protección contra impactos/cierre de mullido en vez del cierre lateral (Fig. 9A) o bien
- Quitar la eyección lateral. La protección contra impactos/ el cierre de mullido cierran en forma automática (Fig. 9B).

Cambiar el equipamiento de los equipos a eyección lateral

(según la versión)

- De existir: quitar el dispositivo de colección para el césped y limpiar la compuerta de eyección posterior con aire comprimido.
- Levantar la protección contra impactos/el cierre de mullido y montar la eyección lateral (Fig. 9C).

Luego de finalizado el trabajo

- Quitar la llave de encendido (si la hubiere).
- Esperar a que todas las partes móviles se hayan parado y el motor se haya enfriado.
- Cerrar la válvula de la gasolina (de existir. Consultar el manual del motor).
- Desconectar el enchufe de la bujía.
- Vaciar el dispositivo de colección de césped.

Equipos con arranque eléctrico:

- Cargar el acumulador durante 10 horas.

Advertencia

Depositar los equipos en ambientes cerrados exclusivamente con el motor frío.

Consejos prácticos para el cuidado del césped

Algunos consejos y sugerencias para que el césped crezca sano y uniforme.

Cortar el césped

El césped se compone de diferentes clases de hierba. Si Vd. corta el césped con gran frecuencia, crecerán las hierbas con raíces fuertes y que forman una capa espesa. Si por el contrario Vd. corta el césped con menos frecuencia, crecerán preferentemente las hierbas altas y la maleza (por ejemplo trébol, margaritas, etc.).

La altura normal del césped es aprox. de 4–5 cm. Solamente deberá cortarse $\frac{1}{3}$ de la longitud total. Es decir, reduciendo la altura de 7 u 8 cm a la altura normal.

En lo posible debe evitarse cortar el césped más corto que 4 cm, ya que de lo contrario se daña el suelo en caso sequía.

Si el césped está muy largo (por ejemplo después de las vacaciones), deberá cortarse en varias etapas, hasta alcanzar la altura normal.

Hacer solapar levemente las trayectorias de corte durante el cortado del césped.

Mullir (con el accesorio específico correspondiente)

La hierba del césped se pica en pequeños trozos de aprox. 1 cm, dejándose sobre éste. De esta manera, el césped conserva muchas sustancias nutritivas.

Para lograr un resultado óptimo, el césped debe conservarse siempre corto. Véase a este respecto el apartado «Cortar el césped».

Tener en cuenta las siguientes advertencias al mullir:

- No cortar el césped cuando está mojado.
- Nunca cortar más de 2 cm de la longitud total del césped.
- Cortar a marcha lenta.
- Utilizar la máxima velocidad de giro del motor.
- Limpiar regularmente el sistema de corte.

Transporte

Trayectorias cortas, a mano

Peligro

El sistema de corte en rotación puede tomar objetos, lanzándolos con el consecuente peligro de daños.

Para mover el equipo por superficies que no están cubiertas por césped, deberá pararse antes el motor.

Mediante un vehículo

Peligro

Parar el motor y dejar que se enfríe antes de cada transporte.

Desconectar el enchufe de la bujía. No transporte la máquina inclinada.

Asegure el aparato adecuadamente contra desplazamientos involuntarios cuando lo transporta sobre o dentro de un vehículo.

Transportar el equipo con el depósito de combustible vacío.

La tapa del depósito de combustible debe estar firmemente cerrada.

Aparatos con larguero abatible:

Fig. 10

- Para facilitar el guardado, Ud. puede plegar el larguero de manejo.

Limpieza/Mantenimiento

Peligro

Para protegerse contra lesiones, antes de todo trabajo en el equipo

- *detener el motor,*
- *quitar la llave de encendido (si la hubiere),*
- *esperar a que todas las partes móviles se hayan parado y el motor se haya enfriado,*
- *desconectar el enchufe de la bujía en el motor a fin de evitar que el motor arranque de modo involuntario,*
- *tener en cuenta las indicaciones de seguridad adicionales, contenidas en el manual del motor.*

Peligro

A fin de protegerse contra lesiones producidas por el sistema de corte, todos los trabajos como el cambio o el afilado de la cuchilla, deberá realizarlos un taller especializado (se requiere de herramientas especiales).

Atención

Incline el equipo siempre de modo que la bujía señale hacia arriba, para evitar que el motor se dañe debido al aceite o el combustible.

Mantenimiento

Atención

Tenga en cuenta las instrucciones de mantenimiento contenidas en el manual del motor. Haga realizar un control y un mantenimiento en un taller especializado cuando termine la temporada.

Atención

El aceite de motor constituye una amenaza para el medio ambiente.

Entregue el aceite que resulte de un cambio, en un sitio de colección adecuado o una compañía de eliminación de residuos.

 **El medio ambiente peligrará debido a acumuladores o baterías.**

Los acumuladores o baterías gastado/as, no deben arrojarse en los residuos domiciliarios. Entregue a éstos a su comerciante o en una entidad adecuada. Desmonte la batería o el acumulador antes de desguasar el equipo.

 **Advertencia**

Tenga en cuenta los intervalos de control y mantenimiento que se indican en el manual del motor. Según el modelo, su equipo dispone de una indicación electrónica de mantenimiento (Fig. 13). Tener en cuenta las indicaciones de mantenimiento correspondientes, además de las instrucciones de mantenimiento escritas. El manejo y otras informaciones, rogamos consultarlas en las instrucciones de manejo adjuntas a las instrucciones de mantenimiento.

Antes de cada uso

- Controlar el nivel de aceite y agregar aceite si hiciera falta.
- Controlar que las uniones roscadas estén firmemente ajustadas, ajustándolas si hiciera falta.
- Controlar los dispositivos de seguridad.

Controlar el punto de enganche del acoplamiento:

- (solamente en caso de equipos con accionamiento en las ruedas)
- El equipo no debe avanzar cuando, estando el motor en marcha, el accionamiento de las ruedas está desactivado.
 - Con el motor en marcha y el accionamiento de las ruedas activado, el equipo debe avanzar.
 - Si hace falta, ajustar el puto de acoplamiento mediante la tuerca moleteada en la palanca del accionamiento de la rueda o bien mediante el cable Bowden correspondiente.

Después de las primeras 2 a 5 horas de funcionamiento

- Cambiar el aceite. Consultar el manual del motor a tal fin.

Después de cada uso o cada 8 semanas

(solamente en caso de equipos con arranque eléctrico)

- Cargar el acumulador durante 10 horas.

Una vez por temporada

- Cambiar el aceite. Consultar el manual del motor.
- Lubricar los puntos de articulación y el resorte de la compuerta de eyección.
- Haga realizar un control y un mantenimiento en un taller especializado cuando termine la temporada.

Limpieza

 **Atención**

Limpie el aparato después de cada uso. La suciedad provoca daños en el material y en el funcionamiento. No utilice equipos de alta presión para la limpieza.

Limpieza del dispositivo de colección de césped

(solamente en caso de equipos con dispositivo de colección de césped) Inmediatamente después de cortar el césped, la limpieza es más fácil.

- Quitar el dispositivo de colección de césped y vaciarlo.
- El dispositivo de colección de césped puede limpiarse mediante un chorro fuerte de agua (manguera de jardín).
- Dejar secar completamente el dispositivo de colección de césped antes de volver a usarlo.

Limpieza de la cortadora

 **Peligro**

Ud. puede lesionarse al manipular el sistema de corte. Use guantes de trabajo para protegerse.

 **Atención**

Incline el equipo siempre de modo que la bujía señale hacia arriba, para evitar que el motor se dañe debido al aceite o el combustible.

En lo posible, se aconseja limpiar el equipo siempre inmediatamente después de cortar el césped.

- Limpiar la zona del sistema de corte y el dispositivo de colección de césped mediante un cepillo, un escobillón o un trapo.
- Parar el aparato sobre sus ruedas y eliminar todas los vestigios visibles de césped y de suciedad.

Paro por tiempo prolongado

 **Peligro**

de explosión o incendio.

Nunca guarde el equipo con el tanque de combustible (gasolina) lleno, en ambientes en los cuales los vapores del mismo pueden entrar en contacto con chispas o fuego.

 **Atención**

Daños materiales en la máquina.

Guarde la máquina (con el motor frío) en un recinto seco y limpio. Proteja el equipo contra heladas, cuando lo para por tiempo prolongado (p. ej. en invierno).

Terminada la temporada o si no utiliza el aparato durante más de un mes:

- evacuar el combustible en un recipiente adecuado y conservar el motor según se describe en el manual del mismo.

 **Atención**

Evacuar el combustible exclusivamente al aire libre.

- Limpiar el aparato y el dispositivo de colección de césped.
- Fregar todas las partes metálicas con un paño impregnado en aceite o pulverizar con aceite (aceites libres de resinas).
- Cargar el acumulador (de existir).

Garantía



En cada país tienen validez las disposiciones de garantía emitidas por nuestra firma o por el importador. Los fallos en el funcionamiento de su aparato los reparamos de forma gratuita, siempre que hayan sido ocasionados por fallos en el material o en la producción. En caso de hacer uso de la garantía, diríjase a su vendedor o a nuestro representante más próximo a su domicilio.

Informaciones concernientes al motor

El fabricante del motor es responsable en cuanto a todo lo que se refiere a problemas de potencia, medición de potencia, datos técnicos, garantía y service. Usted hallará más información, en el manual del usuario del fabricante del motor, que se entrega por separado como parte del volumen de entrega.

Reconocimiento de fallos y su solución

Las perturbaciones en el funcionamiento de su cortadora de césped, muchas veces tienen causas simples, que debería conocer y que, en parte, puede solucionar usted mismo. En caso de dudas, su comerciante especializado le ayudará gustosamente.

Fallo	Causas posibles	Solución
No se puede tirar de la cuerda para hacer arrancar el motor.	El estribo de seguridad no está accionado.	Presionar el estribo de seguridad contra el larguero superior.
	La cuchilla está bloqueada.	Desconectar el enchufe de la bujía y solucionar el problema que ha causado el mismo.
	El motor está defectuoso.	Consultar en un taller especializado.
El motor no arranca.	El acelerador no se encuentra en la posición correcta.	Colocar el acelerador en la posición  o CHOKE (cuando el motor está frío).
		Colocar el acelerador en la posición  /máx. o START (cuando el motor está caliente).
	La cortadora se encuentra rodeada de césped alto.	Ubicar la cortadora sobre una superficie con césped corto.
	No hay combustible en el tanque.	Llenar el tanque con combustible limpio y nuevo.
	No está colocado el enchufe de la bujía.	Colocar el enchufe de la bujía.
	El combustible está viejo o sucio.	Cambiar el combustible por combustible nuevo.

Fallo	Causas posibles	Solución
El motor no arranca.	Filtro de aire sucio.	Limpiar el filtro de aire.
	El carburador está «ahogado».	Desenroscar la bujía, secarla, colocar el acelerador en posición mínima, efectuar diversos procesos de arranque, volver a colocar la bujía e intentar nuevamente hacer arrancar el motor.
	El cebador no está accionado.	Accionar el cebador.
	No fue accionado el primer durante un arranque en frío.	Accionar el primer.
– En caso de equipos con arranque eléctrico:	El acumulador está descargado.	Cargar el acumulador.
	Hay un cable dañado.	Controlar los conductores eléctricos.
Ruidos inusuales (traqueteo, matraqueo, cencerreo).	Hay tornillos, tuercas u otros elementos de sujeción sueltos.	Sujetar las piezas. Si los ruidos perduran: acudir a un taller especializado.
Trepidaciones, vibraciones.	La cuchilla está suelta.	Hacer ajustar el tornillo de sujeción de la cuchilla en un taller especializado.
	La cuchilla está dañada.	Hacer cambiar la cuchilla en un taller especializado.
	La cuchilla no está correctamente balanceada.	Hacer balancear la cuchilla en un taller especializado.
	Sujeción del motor floja.	Hacer sujetar el motor en un taller especializado.
Corte impropio o reducción en la velocidad de giro.	Césped demasiado alto.	Ajustar una altura de corte mayor. Si hace falta, cortar dos veces.
El césped cortado no se colecciona, o bien no se llena el dispositivo de colección para el césped.	El césped está húmedo.	Dejar que el césped se seque.
	La abertura de eyección está obturada.	Parar el motor y eliminar la obturación.
	La cuchilla está desafilada.	Hacer cambiar o afilar la cuchilla en un taller especializado.
	Potencia de motor insuficiente.	Cortar el césped con mayor frecuencia, seleccionar una altura de corte mayor.
	El colector está lleno.	Parar el motor y vaciar el dispositivo de colección de césped.
	El colector está sucio.	Parar el motor y vaciar el dispositivo de colección de césped.
El accionamiento de las ruedas no funciona.	Se ha cortado la correa trapezoidal o está defectuoso el engranaje.	Hacer cambiar las partes dañadas en un taller especializado.
	El tiro de cable o tiro bowden se ha cortado.	Hacer cambiar las partes dañadas en un taller especializado.

Innehållsförteckning

För din säkerhet	62
Montering	64
Handhavande	64
Tips för gräskötsel	67
Transport	67
Tillsyn/Rengöring	67
Längre förvaring	68
Garanti	68
Motorinformation	68
När det blir fel på maskinen	69

Data på typskylten

Dessa data är mycket viktiga för senare identifiering vid reservdelsbeställning och för kundtjänsten. Maskinens typskylt sitter i närheten av motorn. Anteckna alla uppgifter från typskylten i fältet här nedan.

Dessa och andra uppgifter om maskinen återfinnes i den separata CE-försäkran om överensstämmelse, vilken är en beståndsdel av denna bruksanvisning.

Bilder



Vik ut bildsidorna i början av bruksanvisningen.

För din säkerhet

Avsedd användning

Denna maskin är avsedd för användning
 – enligt denna bruksanvisning och de angivna säkerhetsanvisningarna;
 – för klippning av gräsmattor i trädgårdar.

Varje annan användning gäller som icke avsedd. Icke avsedd användning leder till att garantin upphör att gälla och tillverkaren ikläder sig inget ansvar för följderna. Användaren ansvarar för alla skador som uppstår på annans egendom.

Vid egenmäktiga förändringar på maskinen upphör garantin att gälla.

Endast för maskiner med elstartanordning:

Den medlevererade laddaren är uteslutande avsedd för att ladda batteriet i maskinen. Batteriet får endast laddas med denna laddare.

Anvisningar om säkerhet och användning

Läs igenom och följ denna bruksanvisning noggrant innan maskinen tas i bruk första gången. Förvara bruksanvisningen för senare användning. Låt aldrig barn eller andra personer som inte läst bruksanvisningen använda maskinen. För användning enligt denna bruksanvisning och de angivna säkerhetsanvisningarna.

Allmänna säkerhetsanvisningar

I detta avsnitt hittar du allmänna säkerhetsanvisningar. Varningar beträffande enskilda delar och funktioner återfinns på resp. plats i bruksanvisningen.

Före användning

Den som använder maskinen får inte vara påverkad av alkohol, droger eller läkemedel.

Barn under 16 år får inte använda maskinen – beakta gällande bestämmelser för användarens minimiålder.

Denna maskin är ej avsedd för att användas av personer (inkl barn) med begränsad fysisk, sensorisk eller psykisk förmåga eller utan erfarenhet/kunskap såvida inte de övervakas av en för deras säkerhet ansvarig person eller av denna instruerats om hur maskinen ska användas.

Barn bör övervakas för att säkerställa att de inte leker med maskinen.

Gör dig före start förtrodd med alla anordningar och manöverorgan liksom deras funktion.

Förvara bränsle endast i därför avsedda behållare och aldrig i närheten av värmekällor som t.ex. ugnar och varmvattenbehållare. Rökning förbjuden! Tanka maskinen endast utomhus.

Tanka aldrig i slutna rum eller när motorn är igång eller om den är varm.

Byt ut defekt avgasrör, bränsletank eller tanklock.

Kontrollera före användning,
 – att gräsuppsamlaren fungerar och utkastarluckan sluter riktigt. Ersätt omgående slitna eller saknade delar.

– om klippverktyg, fästbultar och hela klippaggregatet är slitet eller skadat. För att utesluta obalans får slitna eller skadade delar endast bytas ut satsvis av fackverkstad.

Reservdelar och tillbehör måste uppfylla tillverkarens krav.

Använd därför endast originalreservdelar och originaltillbehör eller av tillverkaren godkända reservdelar och tillbehör.

Reparation endast hos fackverkstad.

Under drift

Under arbete med eller på maskinen måste du bära lämplig arbetskläder, som t.ex.:

- stadiga skor,
- långbyxor,
- åtsittande kläder som inte kan fastna i maskinen,
- hörselskydd,
- skyddsglasögon.

Alla säkerhetsanordningar måste vara felfria och komplett monterade på maskinen.

Säkerhetsanordningar får ej förändras.

Använd maskinen endast i av tillverkaren föreskrivet och levererat tillstånd.

Överlämna bruksanvisningen till den nya ägaren vid ägarbyte.

Undvik öppen eld och gnistbildning. Rökning förbjuden!

Före alla åtgärder på maskinen

Som skydd mot skador måste före alla arbeten (t.ex. skötsel och inställning) och transport (t.ex. lyfta eller bära) följande åtgärder vidtas

- stäng av motorn,
- dra ut startnyckeln (såvida sådan finns),
- vänta tills alla rörliga delar står helt stilla och motorn svalnat,
- dra av tändkabeln från tändstiftet för att förhindra att motorn startar oavsiktligt,
- beakta säkerhetsanvisningarna i motorhandboken.

Efter användning

Lämna aldrig maskinen utan att stänga av motorn och dra ut startnyckeln (såvida sådan finns).

Säkerhetsanordningar

Bild 1

Fara

Använd aldrig maskinen med defekta eller ej monterade säkerhetsanordningar.

Säkerhetsbygel (1)

Säkerhetsbygeln är till för din säkerhet för att kunna stänga av motorn och klippaggregatet i nödfall.

Dess funktion får ej kringgås.

Utkastarlucka (2) eller stötskydd (3)

Utkastarluckan/stötskyddet skyddar mot skador genom klippaggregat eller utslungade fasta föremål. Maskinen får endast användas med utkastarlucka eller stötskydd.

Symboler på maskinen

På maskinen finns dekaleringar med olika symboler. Teckenförklaring:

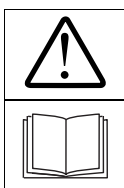

OBS! Läs igenom bruksanvisningen innan maskinen tas i bruk!



Se till att ingen uppehåller sig inom det farliga området!

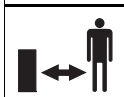

Stäng av motorn och dra ut startnyckeln före alla åtgärder på maskinen och innan du lämnar den.

Beakta dessutom anvisningarna i avsnittet "För din säkerhet".



Dra av tändstifts-kontakten innan åtgärder på klippverkyten påbörjas!

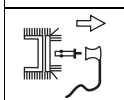

Håll fingrar och fötter på avstånd från klippverkyten!



Koppla från maskinen och dra av tändstifts-kontakten innan rengöring och inställning påbörjas.



Risk för personskada – arbeta endast med monterat stötskydd.

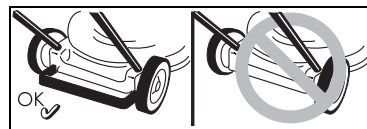

Risk för personskada – arbeta endast med monterad bakbygel.

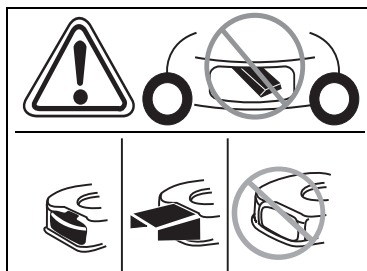

Risk för personskada – arbeta endast med monterat utkast. Se till att skyltarna alltid är läsbara.

Symboler i bruksanvisningen

I denna bruksanvisning används symboler för att påpeka faror eller viktiga anvisningar. Teckenförklaring:

Fara

Hänvisar till de risker som är förknippade med den beskrivna verksamheten vid vilken personskada kan uppstå.

OBS!

Hänvisar till de risker som är förknippade med den beskrivna verksamheten vid vilken sakskador kan uppstå.

Obs

Hänvisar till viktiga informationer och tips.

Montering

Montering av maskinen visas på bilder i slutet av bruksanvisningen eller på ett extra blad.

Avfallshantering

Förpackningsrester, förbrukade maskiner osv ska hanteras enligt gällande avfallsföreskrifter.

Handhavande

Beakta även anvisningarna i motorhandboken.

Fara

Undvik olyckor

- Personer – särskilt barn – och djur får under klippning ej uppehålla sig inom maskinens arbetsområde. Risk för personskada genom utslungade stenar eller andra föremål.

Undvik fall

- Kör inte maskinen fortare än att du själv hinner gå med den.
- Var särskilt försiktig när du klipper baklänges eller drar maskinen mot dig.
- Vid klippning på sluttningar kan maskinen välta. Klipp alltid på tvären på sluttningar och aldrig uppåt/nedåt. Klipp ej på sluttningar med mer än 20% lutning.
- Var särskilt försiktig vid riktning-ändring och se till att du alltid står stadigt.
- Vid klippning i gränsområden uppstår risk för skador. Klippning i närheten av kanter, häckar eller på branta sluttningar är farligt. laktta alltid föreskrivet säkerhetsavstånd.
- Vid klippning av fuktigt gräs kan maskinen halka. Klipp därför endast när gräset är torrt.
- Använd maskinen endast i dagsljus eller god belysning.

Undvik personskador

- Säkerhetsavståndet till det roterande aggregatet måste alltid beaktas.

- Under drift är användarens arbetsområde bakom styrstången.
- Håll händer och fötter på avstånd från roterande delar.
- Använd ej maskinen vid dåligt väder som t.ex. vid risk för regn eller åska.
- Stäng av motorn och vänta tills klippaggregatet står stilla:
 - innan du lutar maskinen,
 - innan du transporterar den på andra ytor än gräs.
- Stäng av motorn och dra ut startnyckeln (såvida sådan finns) för att förhindra oavsiktlig start, låt motorn svalna och dra av tändstiftskontakten.
 - innan ett tilltäppt utkast åtgärdas,
 - före kontroll, rengöring och inställning av gräsklipparen eller åtgärder på den,
 - när ett främmande föremål träffats. Kontrollera om skada uppstått och uppsök verkstad vid behov,
 - kontrollera omgående maskinen om den börjar vibrera ovanligt starkt. Lyft eller bär aldrig maskinen när motorn är igång.
- Sök först igenom den yta du ska klippa och avlägsna föremål som skulle kunna dras in i maskinen och sedan slungas iväg.
- Innan arbetet påbörjas: Kontrollera ytan som ska klippas och avlägsna alla föremål som kan gripas och slungas ut.
- Om klippaggregatet träffar ett föremål (t.ex. en sten) eller om maskinen plötsligt börjar vibrera på ett ovanligt sätt. Kontrollera om skada uppstått och uppsök verkstad vid behov.
- Stå aldrig framför utkastaröppningen. Maskiner med gräsuppsamlare:
 - Vid tömning av gräsuppsamlaren kan användaren eller andra skadas av utslungat material. Ta därför aldrig av gräsuppsamlaren när motorn är igång. Slå från maskinen.

Risk för kvävning genom kolmonoxid

Låt motorn endast vara igång utomhus.

Explosions- och brandfara

- Bensinångor är explosiva och bensin mycket lättantändlig.
- Fyll på bränsle innan motorn startas. Håll tanken stängd när motorn är igång eller fortfarande varm.
- Fyll endast på bränsle när motorn är avstängd och har svalnat. Undvik öppen eld och gnistbildning. Rökning förbjuden! Tanka maskinen endast utomhus.
- Starta inte motorn om bränsle spillts ut. Avlägsna maskinen från den kontaminerade ytan och vänta tills bränslet avdunstat.
- För att förebygga brand ska följande delar hållas fria från gräs och olja:
 - motor
 - avgasrör
 - batterier
 - bensintank.

Risk för att snubbla

- Kör inte maskinen fortare än att du själv hinner gå med den.

OBS!

Undvik maskinskada

- Stenar, grenar eller liknande föremål kan skada maskinen eller dess funktion. Avlägsna därför först sådana föremål från den yta som ska klippas.
- Använd maskinen endast i felfritt tillstånd. Okulärbesiktiga maskinen före varje användning. Kontrollera särskilt säkerhetsanordningar, manöverorgan och tillhörande vajrar liksom alla skruvförbindelser. Byt ut defekta delar innan maskinen används.

Tillåtna arbetstider

Beakta gällande föreskrifter för användningstider (fråga behörig myndighet vid behov).

Positionsangivelser

Vid positionsangivelser på maskinen (t.ex. vänster, höger) utgår vi alltid från styrhandtaget sett i maskinens arbetsriktning.

Innan maskinen tas i bruk första gången

Fyll på motorolja

OBS!

Av transportskäl levereras maskinen utan motorolja.

- Fyll därför på olja innan den tas i bruk första gången, se motorhandboken.

Batteriladdning

(maskiner med elektrisk startanordning)

Risk för frätning/förgiftning

I extrema fall måste man räkna med att vätska eller gas träder ut.

Batteriet sitter i instrumentbrädan på den övre stängeln (Bild 2).

Risk för elektriska stötar

Kontrollera laddaren avseende yttre skador före varje användning.

Använd aldrig en defekt laddare.

OBS!

- Kontrollera att elnätets spänning och frekvens motsvarar data på laddarens typskylt (220–230 V och 50 Hz).
- Skydda laddaren mot fuktighet, regn, snö och frost.
- Ladda batteriet endast i torrt rum. Överskrid ej max laddningstid på 12 timmar.
- Skilj laddaren från nätet och gräsklipparen innan denna startas.

Bild 2

- Ladda batteriet minst 10 timmar innan maskinen tas i bruk första gången. Använd endast den medlevererade laddaren.

Obs

Koppla från laddaren i omvänd ordningsföljd.

Skrotningsanvisning för laddaren

Föreskrifterna för hantering av elavfall gäller för laddaren. Beakta även gällande lokala föreskrifter.

Inställningar före varje användning

Risk för personskada

Före alla åtgärder på maskinen

- stänga av motorn,
- dra ut startnyckeln (såvida sådan finns),
- vänta tills alla rörliga delar står stilla; motorn måste ha svalnat,
- dra av tändkabeln från tändstiftet för att förhindra att motorn startar oavsiktligt.

Montering av gräsupsamlaren

(endast vid maskiner med gräsupsamlare)

Bild 11

- Lyft upp utkastarluckan och häng fast gräsupsamlaren.

Klipphöjdsinställning

Bild 3

Ställ in önskad klipp höjd.

Inställningsmöjlighet (beroende på modell) från ca 3 cm till max 9 cm.

Obs

Ställ in alla hjul på samma höjd hos maskiner med separat hjulinställning.

Modell A

- Montera hjulen i önskat läge.

Modell B

- Dra i spaken och låt den snäppa fast i önskat läge.

Modell C

- För spaken framåt eller bakåt till önskat läge.

Låsa framhjulen

(endast hos maskiner med låsbara framhjul)

Bild 4

Låsa hjulen för körning rakt fram – rikta in hjulen framåt och för in bygel i det stora hålet.

Fritt rörliga hjul – för in bygel i det lilla hålet.

Tankning och oljeståndskontroll

- Tanka oblyad bensin.
- Fyll bränsletanken upp till max 2 cm under påfyllningsrörets undre kant.
- Stäng bränsletanken ordentligt.
- Kontrollera oljeståndet och fyll på vid behov (se motorhandboken).

Starta motorn

Bild 5

Fara

För att förhindra skador,

- starta inte motorn när du står framför utkastet;
- håll händer och fötter på avstånd från klippaggregatet;
- håll alltid händer, fötter och andra kroppsdelar på avstånd från roterande delar och håll dig alltid på avstånd från utkastet.

Koppla från alla klippverktyg och drivanordningar innan motorn startas.

Luta inte maskinen vid start.

Ställ maskinen på en jämn yta med så lite gräs som möjligt.

Motoranvisningar



Beakta informationerna i motorhandboken.

- Vissa modeller har ingen gasspak, varvtalet ställs in automatiskt. Motorn går alltid med optimalt varvtal.
- Även om motorn är varm kan det vara nödvändigt att använda choken resp flödaren.
- Vissa modeller har varken choke eller flödare. Motorn ställer automatiskt in sig på respektive start.

Vid kall motor:

- Öppna bensinkranen (såvida sådan finns).

Maskiner med choke :

- Ställ choken på  eller dra ut choken och ställ gasspaken (såvida sådan finns) på /max – Bild 5A.

eller

- ställ gasspaken på  – Bild 5B.

Maskiner med flödare:

- Tryck 1–5 gånger kraftigt på flödaren och ställ gasspaken (såvida sådan finns) på /max – Bild 5C.

Vid varm motor:

- Öppna bensinkranen (såvida sådan finns).
- Ställ gasspaken såvida sådan finns) på /max.

Maskiner utan elektrisk startanordning:

Bild 5E

- Stå bakom maskinen och håll säkerhetsbygeln tryckt.
- Dra ut starthandtaget långsamt tills det tar emot och dra därefter snabbt och kraftigt. Släpp inte starthandtaget utan för det långsamt tillbaka.

Maskiner med elektrisk startanordning:

Bild 5D

- Skilj laddaren från nät och maskin.
- Stå bakom maskinen och håll säkerhetsbygeln tryckt.
- Vrid nyckeln på instrumentbrädan åt höger tills motorn startar (startförsök max 5 sekunder, vänta 10 sekunder tills nästa försök).

 Obs

Hos maskiner med elektrisk start kan motorn (beroende på utförande) även startas manuellt med startsnöret.

När motorn har startat:

- När motorn startat (beroende på utförande):
 - ställ tillbaka choken (såvida sådan finns),

– ställ gasspaken (såvida sådan finns) mellan /max och /min för att varmköra motorn under kort tid.

- Ställ vid klippning gasspaken (såvida sådan finns) på full gas.

 Obs

Se motorhandboken för vidare tips rörande motorn.

Stanna motorn

Bild 7

- Ställ gasspaken (såvida sådan finns) på /min.
- Släpp säkerhetsbygeln. Motorn och klippaggregatet stannar efter kort tid.

Arbete med maskinen**Till-/frånkoppling av hjuldrift**

(endast hos maskiner med hjuldrift)

Bild 6A, B, C

Tillkoppling :

- Dra i spaken/bygeln och håll fast den.

Frånkoppling :

- Släpp spaken/bygeln.

Ändring av hjuldriftens hastighet

(beroende på utförande)

 OBS!**Undvik maskinskada**

Ställ endast in när motorn är igång.

Bild 6D/E

- Välj hastighet med den lilla spaken.

Bild 6F

- Välj hastighet (/max eller /min) med spaken.

Ta av gräsupsamlaren

(hos maskiner med gräsupsamlare)

Bild 11

När avklippt material ligger kvar på marken eller indikatorn (tillval, Bild 12) visar att korgen är full:

- Släpp säkerhetsbygeln och vänta tills motorn står stilla.
- Lyft upp utkastarluckan och ta av gräsupsamlaren.
- Töm gräsupsamlaren.

Klippning utan gräsupsamlaren

Om du tar av gräsupsamlaren fälls utkastarluckan ner. Vid klippning utan gräsupsamlare kastas det klippta gräset ut direkt nedåt.

Omställning till bioklipp

(hos maskiner med bioklipptillbehör)

Maskiner med bakutkast:

Bild 8A

- Lyft upp utkastarluckan något.
- Ta av gräsupsamlaren.
- Sätt i bioklippkilen (beroende på modell).
- Släpp ner utkastarluckan.

 Obs

Modeller med inbyggd bioklippfunktion behöver ingen separat bioklippkil – denna funktion övertas av en speciell konstruerad baklucka (Bild 8B).

Maskiner med sidutkast:

Bild 9

- Montera stötskydd/bioklippklaff i stället för sidutkastet (Bild 9A)

eller

- Demontera sidutkastet – stötskyddet/bioklippklaffen stängs automatiskt (Bild 9B).

Omställning av maskinerna till sidutkast

(beroende på utförande)

- Såvida sådan finns: Ta av gräsupsamlaren och sänk den bakre utkastarluckan.
- Hög stötskydd/bioklippklaff och montera sidutkastet (Bild 9C).

När arbetet är färdigt

- Dra ut startnyckeln (såvida sådan finns).
- Vänta tills alla rörliga delar står helt stilla och motorn svalnat.
- Stäng bensinkranen (såvida sådan finns – se motorhandboken).
- Dra av tändkabeln från tändstiftet.
- Töm gräsupsamlaren.

Maskiner med elektrisk startanordning:

- Ladda batteriet 10 timmar.

 Obs

Ställ endast in maskinen i slutna rum när motorn svalnat.

Tips för gräskötsel

Här är några tips hur gräsmattan ska skötas för att den ska frodas och växa jämnt.

Klippning

En gräsmatta består av olika grässorter. Om den klipps ofta, växer grässorter med starka rötter mest. Om den klipps sällan, utvecklas långa grässorter och vilda örter som t.ex. klöver och tusensköna.

Gräsmattans normalhöjd är ca 4–5 cm. Endast $\frac{1}{3}$ av den totala höjden bör klippas av, alltså klipp till normal höjd vid 7–8 cm.

Klipp den helst inte kortare än 4 cm, eftersom den då kan ta skada vid torka.

Klipp högt gräs (t.ex. efter semestern) stegvis ner till normalhöjd.

Klipp alltid i något överlappande banor.

Bioklippning (med tillbehör)

Gräset klipps i små bitar (ca 1 cm) och får ligga kvar på gräsmattan, vilket ger gräsmattan många näringsämnen.

För optimalt resultat måste gräsmattan alltid klippas kort, se även punkt "Klippning". Beakta följande anvisningar vid bioklippning:

- Klipp ej vått gräs.
- Klipp aldrig av mer än max 2 cm av den sammanlagda gräslängden.
- Kör långsamt.
- Kör med max motorvarvtal.
- Rengör klippaggregatet regelbundet.

Transport

Korta sträckor för hand

Fara

Föremål kan gripas av det roterande klippaggregatet och förorsaka skador när de slungas ut.

Stäng av motorn innan maskinen transporteras på andra ytor än gräs.

Med ett fordon

Fara

Stäng av motorn och låt den svalna före varje transport. Dra av tändstiftskabeln.

Transportera aldrig maskinen i lutande läge.

Se vid transport på eller i ett fordon till att maskinen inte kan rutscha.

Maskinen får endast transporteras med tom bränsletank. Tanklocket måste vara ordentligt stängt.

Maskiner med hopfällbar styrstång:

Bild 10

- Spara plats genom att fälla ihop styrstången.

Tillsyn/Rengöring

Fara

För att förebygga eventuella skador, måste följande punkter beaktas innan åtgärder på maskinen påbörjas

- stäng av motorn,
- dra ut startnyckeln (såvida sådan finns),
- vänta tills alla rörliga delar står helt stilla och motorn svalnat,
- dra av tändkabeln från tändstiftet för att förhindra att motorn startar oavsiktligt,
- beakta säkerhetsanvisningarna i motorhandboken.

Fara

Som skydd mot skador ska alla åtgärder som byte eller slipning av kniven endast utföras av fackverkstad (specialverktyg nödvändiga).

OBS!

För att motorn inte ska ta skada av bränsle eller olja ska maskinen alltid lutas så, att tändstiftet är riktat uppåt.

Underhåll

OBS!

Beakta skötsel föreskrifterna i motorhandboken. Låt en auktoriserad verkstad se över maskinen efter varje säsong.

OBS!

Motorolja är miljöfarlig.

Förbrukad olja ska hanteras enligt gällande avfallsbestämmelser.

Batterier är miljöfarliga

Förbrukade batterier får ej kastas i hushållssoporna utan ska hanteras enligt gällande avfallsbestämmelser. Demontera batteriet innan maskinen skrotas. Demontera batteriet innan maskinen skrotas.

Obs

Beakta kontroll- och skötselintervallen i motorhandboken.

Beroende på modell är maskinen utrustad med en elektronisk skötselindikering (Bild 13). Beakta dessa skötselindikeringar förutom de skriftliga skötselanvisningarna. Handhavande liksom vidare information framgår av skötselindikeringens bifogade separata bruksanvisning.

Före varje start

- Kontrollera oljenivån, fyll på vid behov.
- Kontrollera att skruvförbanden är riktigt åtdragna, dra åt vid behov.
- Kontrollera säkerhetsanordningarna.

Kontroll av kopplingsingreppspunkt:

(endast hos maskiner med hjuldrift)

- När motorn är igång och hjuldriften frånkopplad får maskinen ej röra sig framåt.
- När motorn är igång och hjuldriften tillkopplad ska maskinen röra sig framåt.
- Ställ vid behov in ingreppspunkten med ställskruven/ställmuttern på hjuldriftspaken eller vajern.

Efter de första 2–5 drifttimmarna

- Byt olja, se motorhandboken.

Efter varje klippning eller var 8:e vecka

(endast maskiner med elektrisk startanordning)

- Ladda batteriet 10 timmar.

En gång per säsong

- Byt olja, se motorhandboken.
- Smörj alla leder och fjädern på utkastarluckan.
- Låt en auktoriserad verkstad se över maskinen efter varje säsong.

Rengöring

OBS!

Rengör maskinen efter varje användning. Användning av en icke rengjord maskin kan leda till material- och funktionsskador.

Använd ej högtryckstvätt för rengöring.

Gräsuppsamlaren

(endast vid maskiner med gräsuppsamlare)

Rengöring är lättast direkt efter klippning.

- Ta av gräsuppsamlaren och töm den.
- Gräsuppsamlaren kan rengöras med en kraftig vattenstråle (trädgårdsslang).
- Låt den torka ordentligt innan du använder den nästa gång.

Rengöring av gräsklipparen

Fara

När du arbetar med skärmekanismen är det lätt hänt att du skadar dig. Använd därför alltid skyddshandskar.

OBS!

För att motorn inte ska ta skada av bränsle eller olja ska maskinen alltid lutas så, att tändstiftet är riktat uppåt.

Rengör helst maskinen direkt efter klippning.

- Rengör området runt knivarna och utkastarluckan med en liten borste eller en trasa.
- Ställ maskinen på hjulen igen och avlägsna alla gräs- och smutsrester.

Längre förvaring

Fara

Explosions- och brandfara.

Med bränsle (bensin) i tanken får maskinen ej förvaras i rum där bensinånga kan komma i kontakt med eld eller gnistor.

OBS!

Materialskador på traktorn

Förvara maskinen med avsvälnd motor endast i rena och torra rum. Skydda i varje fall maskinen mot rost vid längre förvaring (t.ex. under vintern).

Åtgärder efter en säsong eller om vertikalskäraren inte ska användas på minst en månad:

- Tappa av bränslet i ett lämpligt kärl och hantera motorn enligt handbokens beskrivning.

OBS!

Töm tanken endast utomhus.

- Rengör maskinen och gräsuppsamlaren.
- Skydda alla metalldelar genom att behandla dem med hartsfri olja.
- Ladda batteriet (såvida sådant finns).

Garanti



För varje land gäller vår representants garantivillkor. Eventuella fel på maskinen repareras kostnadsfritt under garantitiden såvida orsaken är material- eller tillverkningsfel. Kontakta återförsäljaren eller vår representant vid garantifall.

Motorinformation

Motortillverkaren är ansvarig för alla eventuella motorproblem när det gäller effekt, effektmätning, tekniska data, garanti och service. Närmare information återfinns i den separata motorhandboken.

När det blir fel på maskinen

Driftstörningar hos gräsklipparen har ofta enkla orsaker, som du bör känna till och delvis åtgärda själv. Kontakta en auktoriserad verkstad om du är tveksam.

Problem	Orsak	Åtgärd
Startvajern kan inte dras ut.	Säkerhetsbygeln ej aktiv.	Tryck säkerhetsbygeln mot styrstången.
	Kniv blockerad.	Dra av tändkabeln från tändstiftet och åtgärda felet.
	Motor defekt.	Uppsök fackverkstad.
Motorn startar inte.	Gasspaken står fel.	Ställ gasspaken på  eller CHOKE (vid kall motor). Ställ gasspaken på  /max eller START (vid varm motor).
	Gräsklipparen står i högt gräs.	Ställ gräsklipparen på en yta med kort gräs.
	Inget bränsle i tanken.	Fyll tanken med rent bränsle.
	Tändstiftkabeln ej ansluten.	Anslut tändkabeln.
	Bränslet för gammalt eller smutsigt.	Ersätt de gamla bränslet med nytt.
	Motorn startar inte.	Luftfiltret smutsigt.
Förgasaren "sur".		Skruva ut och torka tändstiftet, ställ gasspaken på minimum, starta flera gånger, skruva i tändstiftet, starta motorn igen.
Choken ej använd.		Använd choken.
Flödaren använd vid kallstart.		Använd flödaren.
– Vid maskin med elektrisk start:	Batteriet urladdat.	Ladda batteriet med den medlevererade laddaren.
	Kabel defekt.	Kontrollera om elkabeln är OK.
Ovanliga ljud (det skramlar, rasslar eller skallrar).	Skrubar, muttrar eller andra fästanordningar sitter löst.	Fäst delarna. Uppsök fackverkstad om ljuden kvarblir.
Vibrationer.	Kniv lös.	Låt en fackverkstad dra åt knivens fästskruv.
	Kniv defekt.	Låt en fackverkstad byta kniv.
	Kniv obalanserad.	Låt en fackverkstad byta eller balansera kniven.
	Motorn sitter löst.	Låt en auktoriserad verkstad fästa motorn.
Ojämnt snitt eller varvtalet sjunker.	För högt gräs.	Ställ in högre klipphöjd, klipp två gånger vid behov.

Problem	Orsak	Åtgärd
Gräset ligger kvar eller gräsuppsamlaren blir inte full.	Gräset för vått.	Låt gräsmattan torka.
	Utkast tilltäppt.	Stäng av motorn och åtgärda felet.
	Kniven slö.	Låt en fackverkstad byta eller slipa kniven.
	Otillräcklig motoreffekt.	Klipp oftare, ställ in större klipphöjd.
	Gräsuppsamlaren är full.	Stäng av motorn och töm gräsuppsamlaren.
	Gräsuppsamlaren är smutsig.	Stäng av motorn och rengör luftöppningarna i gräsuppsamlaren.
Hjuldriften fungera inte.	Kilremmen har gått av eller växel defekt.	Låt en fackverkstad byta ut de defekta delarna.
	Vajer/bowdenvajer har brustit.	Låt en fackverkstad byta ut de defekta delarna.

Indholdsfortegnelse

For Deres egen sikkerheds skyld	71
Montering	73
Betjening	73
Tips til vedligeholdelse af græsplænen	76
Transport	76
Vedligeholdelse/Rengøring	77
Opbevaring	78
Garanti	78
Information om motor	78
Lokalisering og afhjælpning af fejl	78

Angivelser på typeskiltet

Disse angivelser er meget vigtige for kundeservicen og for at kunne identificere maskinens reservedele på et senere tidspunkt. Typeskiltet på maskinen findes i nærheden af motoren. Notér alle angivelser fra typeskiltet på Deres maskinens i nedenstående kasse.

Denne og andre angivelser vedrørende maskinen findes på den separate CE-overensstemmelses-erklæring, der er bestanddel af denne driftsvejledning.

Illustrationer



Fold billedsiderne forrest i betjeningsvejledningen ud.

For Deres egen sikkerheds skyld

Benyt maskinen rigtigt

Denne maskine er beregnet til at blive brugt

- i overensstemmelse med de beskrivelser og forskrifter, som fremgår af nærværende betjeningsvejledning;
- til slåning af græs i private haver og kolonihaver.

Enhver anden brug er ikke bestemmelsesmæssig. En ikke bestemmelsesmæssig brug medfører, at garantien bortfalder og at producenten fraskriver sig ethvert ansvar. Brugeren er ansvarlig i tilfælde af, at tredjemand eller dennes ejendom måtte komme til skade.

Fabrikanten fraskriver sig ansvaret for skader, som måtte opstå som følge af egenmægtige ændringer på maskinen.

Kun for maskiner med elektrostartmekanisme:

Medfølgende ladeaggregat er udelukkende beregnet til opladning af akkumulatoren, der anvendes i maskinen. Akkumulatoren må kun oplades af dette ladeaggregat.

Overhold sikkerheds- og betjeningsforskrifterne

Læs som bruger af denne maskine nærværende vejledning omhyggeligt igennem, før maskinen tages i brug for første gang. Følg disse anvisninger og opbevar dem for senere brug. Giv aldrig børn eller andre personer, der ikke kender denne betjeningsvejledning, lov til at benytte maskinen.

Sørg for, at betjeningsvejledningen følger med maskinen i forbindelse med et ejerskift.

Almindelige sikkerhedsforskrifter

I dette afsnit findes almindelige sikkerhedsforskrifter. Advarselsforskrifter, som specielt gælder enkelte maskindele, funktioner eller aktiviteter, findes på det enkelte sted i nærværende vejledning.

Før maskinen tages i brug

Personer, som benytter maskinen, må ikke være påvirket af euforiserende midler som f. eks. alkohol, narkotika eller medikamenter.

Maskinen må ikke benyttes af personer under 16 år – lokale bestemmelser kan fastlægge brugerens mindstealder.

Denne maskine er ikke beregnet til at blive anvendt af personer (herunder også børn) med nedsatte fysiske, sensoriske eller mentale evner eller som ikke råder over den tilsvarende erfaring og/eller viden, hvis ikke der føres tilsyn af en person, som er ansvarlig for sikkerheden og som giver de tilsvarende instruktioner om, hvordan maskinen skal benyttes.

Der skal føres tilsyn med børn for at sikre, at de ikke leger med maskinen.

Gør Dem fortrolig med hele maskinen og betjeningselementerne samt disses funktioner, før klippearbejdet påbegyndes.

Opbevar kun brændstoffet i forskriftsmæssige beholdere og aldrig i nærheden af varme kilder (f. eks. ovne eller varmtvands-beholdere). Optank kun maskinen ude i det fri.

Påfyld kun brændstof, når motoren er slukket og kølet af.

Udskift udstødningsrør, tank og tanklåg, hvis disse dele er beskadiget.

Kontrollér før brug, om

- græsfanget fungerer og udkastningsklappen lukker korrekt. Udskift slidte dele og montér omgående de dele, der mangler.
- skæreredskab, fastgørelsesbolte og hele skæreenheden er slidt eller beskadiget. Slidte eller beskadigede dele skal udskiftes af et autoriseret værksted og skal udskiftes sætvis for at undgå uligevægt.

Reservedele og tilbehør skal opfylde de af fabrikanten fastlagte krav.

Der må derfor kun anvendes originale reservedele og originalt tilbehør eller de af fabrikanten godkendte reservedele og tilbehørsdele.

Reparationer må kun udføres af et autoriseret værksted.

Under plæneklipningen

Når der arbejdes med eller på maskinen, skal De bære en passende arbejdsbeklædning som f.eks.:

- sikkerhedsfodtøj,
- lange bukser,
- tætsiddende beklædning,
- høreværn,
- beskyttelsesbriller.

De kompletter sikkerhedsanordninger skal være anbragt på maskinen og være i fejlfri stand.

Der må ikke foretages ændringer på sikkerhedsanordningerne.

Benyt kun maskinen i den af fabrikanten foreskrevne og leverede tekniske stand.

Fabriksindstillingen af motoren må aldrig ændres.

Undgå åben ild, gnistdannelse og rygning.

Hver gang før arbejder på maskinen påbegyndes

For at undgå tilskadekomst skal følgende punkter iagttages, inden der udføres arbejder på maskinen (f.eks. vedligeholdelses- og indstillingsarbejder) og transport (f.eks. hvis maskinen skal løftes eller bæres)

- sluk for motoren,
- træk tændingsnøglen ud (hvis den findes),
- vent til alle roterende dele står helt stille og motoren er afkølet,
- træk tændrørsstikket ud på motoren, således at en utilsigtet start af motoren ikke er mulig,
- Følg yderligere sikkerhedsanvisninger i motormanualen.

Efter arbejdet med maskinen

Sluk altid motoren, inden køretøjet forlades og fjern tændingsnøglen – hvis den findes.

Sikkerhedsanordninger

Billede 1



Benyt aldrig maskinen, hvis den er beskadiget, eller sikkerhedsanordningerne ikke er sat på plads.

Sikkerhedsbøjlen (1)

er beregnet til Deres egen sikkerhed, således at motoren og skæreværket kan stoppes i nødstilfælde.

Forsøg ikke at sætte den ud af funktion.

Udkastningsklap (2) eller prelværn (3)

Udkastningsklappen/prelværnet beskytter mod personskade fra skæreredskabet eller udslyngede fast genstande. Maskinen må kun anvendes med påmonteret udkastningsklap/prelværn.

Symboler på maskinen

Maskinen er forsynet med forskellige symboler. Symbolerne har følgende betydning:



Pas på!
Læs betjeningsvejledningen inden ibrugtagning!



Hold tredjemand borte fra fareområdet!

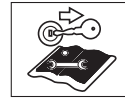

Sluk motoren og fjern altid tændingsnøglen, inden der udføres arbejder på maskinen og inden maskinen forlades.

Følg desuden anvisningerne i kapitlet „For Deres egen sikkerheds skyld“.



Træk tændrørsstikket ud, inden der udføres arbejder på skæreredskaberne!

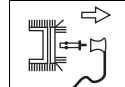

Hold fingre og fødder borte fra skæreredskaberne! Sluk maskinen og træk tændrørsstikket ud,

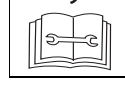

inden maskinen indstilles, rengøres eller inspiceres.



Kvæstelsesfare – der må kun arbejdes, når prelværnet er påmonteret.

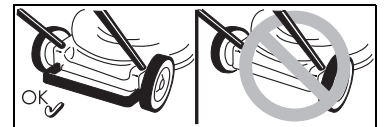

Kvæstelsesfare – der må kun arbejdes, når den bagerste bøjle er påmonteret.

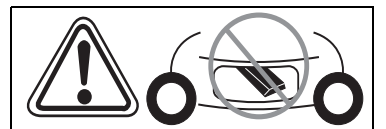

Kvæstelsesfare – der må kun arbejdes, når udkastningen er påmonteret.

Disse symboler skal altid holdes læselige.

Symboler i vejledningen

I nærværende vejledning benyttes symboler, som gør opmærksom på farer eller kendetegner vigtige forskrifter. Symbolerne har følgende betydning:

Fare

Dette symbol gør opmærksom på farer, som hænger sammen med den beskrevne aktivitet og som sætter personer i en truende situation.

Pas på

De gøres opmærksom på farer, som hænger sammen med den beskrevne aktivitet og som kan føre til en beskadigelse af maskinen.

Henvisning

Kendetegner vigtige informationer og anvendelsestips.

Montering

Monteringen af maskinen vises på illustrationerne, der findes i slutningen af betjeningsvejledningen, eller i vedhængen.

Anvisning om bortskaffelse

Rester fra emballagen, udtjente maskiner osv. skal bortskaffes i henhold til de lokale forskrifter.

Betjening

lagtag desuden henvisningerne i motormanualen.

Fare

Uheld

- Personer, børn eller dyr må ikke opholde sig i nærheden af maskinen under græsslåningen. De kan komme til skade som følge af udslyngede sten eller andre genstande.

Styrt

- Før altid kun maskinen i skridttempo.
- Vær særlig forsigtig, når De slår græs i tilbagegående retning, og maskinen trækkes ind mod Dem selv.

- Ved græsslåning på stejle skråninger kan maskinen vælte og De kan komme til skade. Slå altid græs på tværs af skrænter og aldrig i op- eller nedadgående retning. Slå derfor ikke græs på arealer med en hældning på mere end 20%.
- Vær især forsigtig ved ændring af kørselsretning og sørg altid for at stå stabilt.
- Kvæstelsesfaren er større, når der slås græs i grøenseområder. Slåning i nærheden af kanter, hække eller stejle skrænter er forbundet med fare. Hold derfor en vis sikkerhedsafstand.
- Hvis græsset er fugtigt, når det slås, kan maskinen glide på grund af reduceret greb i plænen og De kan styrte. Græsset skal derfor være tørt, når det slås.
- Arbejd kun i dagslys eller ved god kunstig belysning.

Kvæstelser

- Sikkerhedsafstanden, som fremkommer ved hjælp af styrevanger til det roterende værktøj, skal altid overholdes.
- Brugerens arbejdsområde sig bag styrevangen, når der arbejdes.
- Placer aldrig hænder eller fødder på eller under roterende dele.
- Maskinen må ikke benyttes ved dårlige vejrforhold, hvis der f.eks. er fare for regn- eller tordenvejr.
- Stands motoren og vent til skæreredskabet står stille:
 - før maskinen vippes,
 - før transport over andre overflader end græs.
- Sluk motoren for at forhindre, at den ved en fejltagelse startes: Fjern tændingsnøglen (hvis den findes), lad motoren afkøle og træk tændrørsstikket ud,
 - før tilstopninger og blokeringer i udkastningen fjernes,
 - før maskinen kontrolleres, rengøres, indstilles, eller der udføres arbejder på maskinen,

- hvis et fremmedlegeme er ramt. Kontrollér maskinen for skader og kontakt et autoriseret værksted i tilfælde af skade,
- hvis maskinen begynder at vibrere usædvanligt meget. Kontrollér omgående maskinen.
- Løft eller bær aldrig maskinen, når motoren er i gang.
- Undersøg det græsareal, som skal anvendes og fjern alle genstande, som eventuelt kan opfanges og slynges ud af maskinen.
- Hvis skæreværktøjet rammer et fremmedlegeme (f. eks. en sten), eller hvis maskinen begynder at vibrere mere end normalt: Stands motoren omgående. Kontrollér maskinen for skader og kontakt et autoriseret værksted i tilfælde af skade.
- Ved plæneklipperere med segl må man aldrig stille sig hen foran græsudkaståbningerne.

Maskinen med græsfang:

- Ved aftagning af græsfanget kan De selv eller andre personer komme til skade som følge af udslyngt græs eller fremmedlegemer. Tøm aldrig græsfanget, når motoren går. Sluk for maskinen.

Fare for kvælning med kulilte.

Forbrændingsmotoren må kun være i gang udendørs.

Ekspllosion og brandfare

- Benzindampe er eksplosive, og benzin er særdeles brændbar.
- Påfyld benzin, før motoren startes. Tanken skal være lukket, når motoren går, eller når motoren stadigvæk er varm.
- Påfyld kun brændstof, når motoren er slukket og kølet af. Undgå åben ild, gnistdannelse og rygning. Optank kun maskinen ude i det fri.
- Motoren må ikke startes, hvis benzin er løbet over. Fjern klipperen fra det benzintilsmudsede areal og vent, indtil benzindampene er fordampet.

– Følgende dele skal holdes rene for græs eller udløbet olie for at undgå brandfare:

- Motor
- Udstødning
- Batterier/akkumulatorer
- Benzintank.

Fare for at snuble

- Før altid kun maskinen i skridttempo.

Pas på

Skader på maskinen

- Sten, løstliggende grene eller lignende genstande kan beskadige maskinen og dennes funktion. Fjern faste genstande fra det areal, som skal bearbejdes.
- Benyt ikke maskinen, hvis den er behæftet med fejl. Udfør altid visuel kontrol før brug. Kontrollér især sikkerhedsanordninger, betjeningslementer og skrueforbindelser for beskadigelse og fastgørelse. Udskift beskadigede dele inden brug.

Driftstider

lagttag de nationale/kommunale forskrifter hvad brugstider angår (spørg evt. hos den pågældende myndighed).

Positionsangivelser

Når der tales om positioner på maskinen (f.eks. højre og venstre) går man altid ud fra den synsvinkel, som brugeren har fra styrehåndtaget i maskinens arbejdsretning.

Før maskinen tages i brug første gang

Påfyld motorolie

Pas på

Af transportmæssige grunde udleveres maskinen uden motorolie.

- Påfyld derfor motorolie, før maskinen tages i brug for første gang, se motormanual.

Opladning af akkumulator

(plæneklippere med elektrostart)

Fare for ætsning/forgiftning

I ekstreme tilfælde må man regne med, at der slipper væske eller gas ud.

Batteriet er placeret i instrumentbrættet på øverste stang (Billede 2).

Fare for elektriske stød

Kontrollér om ladeaggregatet er beskadiget udvendigt, inden det tages i brug. Benyt aldrig et beskadiget ladeaggregat.

Pas på

- Kontrollér om nettet drives med 220–230 V og 50 Hz svarende til angivelserne på ladeaggregatets typeskilt.
- Ladeaggregatet skal beskyttes mod fugt, regn, sne og frost.
- Oplad kun akkumulatoren i tørre rum. Den maksimale opladningstid på 12 timer må ikke overskrides.
- Afbryd forbindelsen fra ladeaggregatet til nettet og maskinen inden plæneklipperen tages i brug.

Billede 2

- Før maskinen tages i brug første gang, oplades akkumulatoren mindst 10 timer. Der må kun anvendes det ladeaggregat, der er inkluderet i leveringsomfanget.

Henvisning

Afklemning af ladeaggregat foretages i omvendt rækkefølge.

Henvisning vedrørende bortskaffelse af ladeaggregat

Ladeaggregatet er underkastet forskrifterne vedrørende elektroapparater. Følg lokale forskrifter.

Indstillingsarbejder, der skal udføres, inden maskinen tages i brug

Kvæstelsesfare

Hver gang før arbejder på maskinen påbegyndes

- Motor slukkes,
- Træk tændingsnøglen ud (hvis den findes),
- Vent til alle roterende dele står helt stille og motoren er afkølet,
- træk tændrørsstikket ud på motoren, således at en utilsigtet start af motoren ikke er mulig.

Græsfang ihænges

(kun for plæneklippere med græsfang)

Billede 11

- Udkastningsklappen løftes og græsfanget ihænges.

Indstilling af klippehøjde

Billede 3

Græssets klippehøjde indstilles efter ønske.

Indstillingsmulighed (afhænger af modellen) fra ca. 3 cm til maks. 9 cm.

Henvisning

Indstil alle hjul på samme højde på maskiner med justering af de enkelte hjul.

Model A

- Fastgør hjulene i ønsket position.

Model B

- Træk i lasken og lad den gå i hak i ønsket position.

Model C

- Skub armen til central højdeindstilling fremad eller tilbage og lad den gå i hak i ønsket position.

Forreste hjul fastlåses

(kun på maskiner med fastlåselige forhjul)

Billede 4

Blokering af hjul for kørsel ligeud – indstil hjulene fremadgående og sæt bøjen i det store hul.

Fritbevægelige hjul – sæt bøjen i det lille hul.

Optankning og oliestand kontrolleres

- Fyld blyfri benzin i tanken.
- Fyld max. benzintanken op til 2 cm under påfyldningsstudsens underkant.
- Luk benzintanken korrekt igen.
- Kontrollér oliestanden og fyld olie på, hvis det er nødvendigt (se motormanualen).

Motor startes

Billede 5

Fare

Beskyttelse mod kvæstelser,

- motoren må ikke startes, når De står foran udkastet;
- hold hænder og fødder borte fra skæreredskabet;
- hold hænder, fødder og andre kropsdele borte fra roterende dele. Hold Dem borte fra udkastet.

Sluk alle skæreredskaber og drev inden motoren startes.

Maskinen må ikke vippe, når den startes. Stil maskinen på et jævnt areal med så kort eller så lidt græs som muligt.

Anvisninger vedrørende motoren



Følg angivelserne i motormanualen.

- På nogle modeller findes der ingen gasregulering, omdrejningstallet indstilles automatisk. Motoren går altid med optimalt omdrejningstal.
- Selv om motoren er varm, kan det evt. være nødvendigt at aktivere chokeren eller Primeren.
- Nogle modeller har hverken choker eller Primer. Motoren indstilles automatisk på den pågældende startprocedure.

Ved kold motor:

- Luk op for benzinhanen (hvis den findes).

Maskiner med choker :

- Stil chokerarmen i position  eller træk chokerarmen ud og stil gashåndtaget (hvis det findes) i position  /max. – Billede 5A.

eller

- stil gashåndtaget i position  – Billede 5B.

Maskiner med Primer:

- Tryk kraftigt 1–5x på primer og stil gashåndtaget (hvis det findes) i position  /max. – Billede 5C.

Ved varm motor:

- Luk op for benzinhanen (hvis den findes).

- Gasreguleringen (hvis den findes) stilles på  /max.

Maskiner uden elektrostart:

Billede 5E

- Stå bagved maskinen – tryk på sikkerhedsbøjlen og hold den inde.
- Træk kabelstartergrebet langsomt ud, indtil der mærkes en tydelig modstand, træk det derefter hurtigt og kraftigt igennem. Kabelstartergrebet må ikke svippe tilbage, men skal føres langsomt tilbage.

Maskiner med elektrostart:



Billede 5D

- Afbryd forbindelsen fra ladeaggregatet til nettet og maskinen.
- Stå bagved maskinen – tryk på sikkerhedsbøjlen og hold den inde.
- Drej nøglen på instrumentbrættet mod højre og hold den fast, indtil motoren startes (startforsøg maks. 5 sekunder), vent 10 sekunder inden næste forsøg).

Henvisning:

Hvis maskinen er udstyret med elstart, kan motoren (hvilket afhænger af modellen) også startes manuelt med kabelstartergrebet.

Når motoren er i gang:

- Når motoren er i gang (alt efter typen):
 - tilbagestil chokeren (hvis den findes),
 - skub gashåndtaget (hvis det findes) hen mellem  /max. og  /min. og lad motoren køre lidt varm.
- Til græsslåning stilles gasreguleringen (hvis den findes) på fuld gas.

Henvisning

Nærmere oplysninger hvad angår betjening af motoren findes i motormanualen.

Motor stoppes

Billede 7

- Gasreguleringen (hvis den findes) stilles i position  /min.
- Slip sikkerhedsbøjlen. Motoren og skæreredskabet standser efter kort tid.

Når der arbejdes med maskinen

Hjultræk tændes/slukkes

(kun for maskine med hjultræk)

Billede 6A, B, C

Tænde hjultræk :

- Træk i håndtaget/bøjlen og hold det/den fast.

Slukke hjultræk :

- Slip håndtaget/bøjlen.

Ændring af hjultrækkets drivhastighed

(alt efter typen)

Pas på



Skader på maskinen

Indstilling må kun foretages, når motoren er i gang.

Billede 6D/E

- Vælg mellem forskellige hastighedstrin med den lille arm.

Billede 6F

- Vælg mellem forskellige hastighedstrin med armen ( /max. og  /min.).

Græsfang løftes af og tømmes

(ved maskine med græsfang)

Billede 11

Når græsset bliver liggende på jorden eller niveauindikatoren (valgbar, Billede 12) viser, at græsopsamleren er fuld:

- Slip sikkerhedsbøjlen vent til motoren er standset.
- Udkastningsklappen løftes op og græsfanget løftes af.
- Indholdet tømmes ud.

Arbejde uden græsfang

Når græsfanget løftes af, klapper udkastningsklappen ned. Arbejdet der uden græsfang, kastes græsset ud direkte nedad.

Omstilling til finsnitning af græs, der efterlades på plænen

(ved maskiner med valgbart biokliptilbehør)

Maskiner med sideudkast:

Billede 8A

- Løft udkastningsklappen.
- Tag græsfanget af.
- Sæt mulckilen i (alt efter model).
- Sænk udkastningsklappen.

Henvisning

Ved modeller med integreret bioklipfunktion er en separat bioklipkile ikke nødvendig – denne funktion overtager en specielt formet bagklap (Billede 8B).

Maskiner med sideudkast:

Billede 9

- Montér prelværnet/biopklukningen i stedet for sideudkast (Billede 9A) eller
- Fjern sideudkastet – prelværnet/biopklukningen lukker automatisk (Billede 9B).

Omstilling af maskiner med sideudkast

(alt efter typen)

- Hvis det findes: Tag græsfanget af og sænk klappen på bagudkast.
- Løft prelværnet/biopklukningen og monter sideudkastet (Billede 9C).

Efter arbejdets

- Træk tændingsnøglen ud (hvis den findes).
- Vent til alle roterende dele står helt stille og motoren er afkølet.
- Luk benzinhanen (hvis den findes – se motormanualen).
- Træk tændrørstikket på motoren ud.
- Græsfanget tømmes.

Plæneklippere med elektrostart:

- Oplad akkumulatoren i 10 timer.

Henvisning

Motoren skal være afkølet, hvis maskinen henstilles i lukkede rum.

Tips til vedligeholdelse af græsplænen

I det følgende finder De nogle tips til, hvordan Deres græsplæne kan vokse sundt og ensartet.

Græsslåning

Græs består af forskellige græsarter. Ved regelmæssig græsslåning vokser især græssorter, som danner et stærkt rodnet og sikrer en fast græsbevoksning. Ved ikke så hyppig græsslåning udvikles især højt voksende græssorter og andre vilde planter (f. eks. kløver, bellis).

En græsplæne har normalt en højde på ca. 4–5 cm. Plænen bør aldrig slås kortere end $\frac{1}{3}$ af den totale højde; altså 7–8 cm på normal højde.

Plænen skal helst ikke klippes kortere end 4 cm, da græsbevoksningen ellers beskadiges i tørre perioder.

Højt voksende græs (f.eks. når De har været på ferie) bør slås i flere omgange, indtil den normale højde nås.

Lad banerne overlape hinden lidt ved græsslåning i baner.

Græsset snittes fint og efterlades på plænen (med tilbehør)

Græsset snittes fint (i stykker på ca. 1 cm) inden det efterlades på plænen. Derved forbliver mange næringsstoffer på græsplænen.

For at opnå et optimalt resultat skal græsset hele tiden holdes kortslået, se desuden afsnittet "Græsslåning".

Anvisningerne nedenfor skal iagttages ved finsnitning:

- Græsset må ikke være vådt ved slåning.
- Plænen må aldrig slås kortere end 2 cm af den samlede højde.
- Kør langsomt.
- Benyt motorens maksimale omdrejningstal.
- Rengør slåværket regelmæssigt.

Transport

Manuel kørsel på korte strækninger

Fare

Genstande kan rammes/slynges ud af det roterende slåværk og forårsage skader.

Stand motoren, hvis maskinen skal bevæges på andre overflader end græs.

Med et køretøj

Fare

Stand motoren og lad den afkøle inden maskinen transporteres. Træk tændrørstikket ud.

Transporter ikke maskinen i vippe position.

Sørg for tilstrækkelig sikring af maskinen under transport på eller i et køretøj mod utilsigtet udskridning. Brændstoffranken skal være tom under transporten. Tankdækslet skal være lukket tæt.

Maskine med sammenklappelig bøjle:

Billede 10

- Af pladsbesparende grunde kan styreskaffet klappes sammen for at gøre det lettere at opbevare maskinen.

Vedligeholdelse/ Rengøring

Fare

Af hensyn til beskyttelse mod kvæstelser skal følgende iagttages, inden der arbejdes med maskinen – sluk for motoren,
– træk tændingsnøglen ud (hvis den findes),
– vent til alle roterende dele står helt stille og motoren er afkølet,
– træk tændrørstikket ud på motoren, således at en utilsigtet start af motoren ikke er mulig,
– følg yderligere sikkerhedsanvisninger i motormanualen.

Fare

Til beskyttelse mod kvæstelser som følge af skæreredskabet skal alle arbejder, f.eks. udskiftning eller efterslibning af kniv, altid udføres på et autoriseret værksted (der skal bruges specialværktøjer).

Pas på

Vip altid maskinen, således at tændrøret peger opad for at undgå motorskader som følge af brændstof eller olie.

Vedligeholdelse

Pas på

Følg vedligeholdelsesforskrifterne i motormanualen. Lad et autoriseret værksted efterse og servicere maskinen efter hver sæsons slut.

Pas på

Motorolie, som trænger ned i jorden, bringer vores miljø i fare.
Afløser derfor altid den gamle olie fra et olieskift til et autoriseret samleværksted for spildolie eller destruktionscenter.

Fare for miljøet som følge af batterier/akkumulatorer.

Udtjente batterier/akkumulatorer hører ikke til normalt husholdningsaffald.

Afløser udtjente batterier/akkumulatorer hos en forhandler eller et destruktionscenter. Afmonter batterierne/akkumulatorer inden maskinen afløses til skrotning.

Henvisning

Følg kontrol- og vedligeholdelsesintervallerne i motormanualen. Maskinen er udstyret med et elektronisk servicedisplay (Billede 13), hvilket afhænger af modellen. Følg de pågældende servicevisninger samt skriftlige serviceanvisninger. Vedrørende betjening og yderligere informationer, se venligst den separate betjeningsvejledning, der er vedlagt servicedisplayet.

Hver gang inden ibrugtagning

- Kontrollér oliestanden og fyld op, hvis det er nødvendigt.
- Kontrollér om alle skrueforbindelser er fastspændte, efterspænd om nødvendigt.
- Kontrollér sikkerhedsudstyret.

Kontrol af koblingens indgrebspunkt:

(kun for maskine med hjultræk)
– Maskinen må ikke bevæge sig fremad ved løbende motor og deaktiveret hjultræk.
– Maskinen skal køre fremad ved løbende motor og aktiveret hjultræk.

- Indstil om nødvendigt indgrebspunktet på hjultrækarmen eller bowdentrækket med roulette/justermøtrik.

Efter de første 2–5 driftstimer

- Udskift olie, se vedlagte motormanual.

Hver gang efter slåning eller hver 8. uge

- (kun maskine med elektrostart)
- Oplad akkumulatoren i 10 timer.

Én gang i hver sæson

- Udskift olie, se vedlagte motormanual.
- Smør ledpunkterne og drejefjederen på udkastningsklappen.
- Lad et autoriseret værksted efterse og servicere maskinen efter hver sæsons slut.

Rengøring

Pas på

Rengør maskinen efter hver brug. En ikke rengjort maskine fører til materiale- og funktionsskader. Benyt ikke en højtryksrens til rengøring.

Græsfang rengøres

(kun for plæneklippere med græsfang)

Det er nemmest at rengøre maskinen umiddelbart efter græsslåningen.

- Græsfang løftes af og tømmes.
- Græsfanget kan rengøres med en kraftig vandstråle fra en haveslange.
- Græsfanget skal være helt tørt, før det tages i brug igen.

Rengøring af plæneklipper

Fare

De kan komme til skade, når De arbejder med skæreværket. Bær derfor beskyttelseshandsker.

Pas på

Vip altid maskinen, således at tændrøret peger opad for at undgå motorskader som følge af brændstof eller olie.

Rengør helst maskinen direkte efter græsslåning.

- Rengør skærerummet og udkastningsklappen med en børste, en håndkost eller en klud.
- Stil maskinen tilbage på hjulene og fjern alle synlige græs- og snavsrester.

Opbevaring



Fare

Eksplodings- og brandfare.

Plæneklippere med brændstof (benzin) må aldrig opbevares i rum, hvor brændstofdampene kan komme i kontakt med åben ild eller gnister.



Pas på

Mulighed for materialeskader på maskinen.

Opbevar kun maskinen (med afkølet motor) i rene og tørre rum. Beskyt maskinen mod rust ved opbevaring i en længere periode, f.eks. om vinteren.

Når sæsonen er forbi eller hvis maskinen står ubrugt hen i mere end en måned:

- Aftap brændstoffet i en egnet beholder og iagttag yderligere anvisninger i motormanualen.



Pas på

Aftap altid brændstof udendørs.

- Rengøres maskinen og græsfanget.
- Alle metaldele tørres over med en oliefugtet klud (med harpiksfri olie) eller sprøjtes ind med sprøjteolie for at beskytte dem mod rust.
- Oplad batteriet (hvis det findes).

Garanti

I hvert land gælder de garantibetingelser, som vort salgsselskab resp. importør i det pågældende land har udgivet. Fejl på maskinen repareres gratis i garantiperioden, hvis de skyldes en materiale- eller produktionsfejl. Hvis De vil gøre Deres garanti gældende, bedes De henvende Dem til Deres forhandler eller nærmeste filial.

Information om motor

Motorfabrikanten er ansvarlig for alle motorrelaterede problemer med hensyn til ydelse, ydelsesmåling, tekniske data, garanti og service. Nærmere informationer findes i den separate betjeningsvejledning fra motorfabrikanten.

Lokalisering og afhjælpning af fejl

Driftsfejl i Deres plæneklipper er der ofte simple årsager til, som De bør kende og som De til dels selv kan afhjælpe. I tvivlstilfælde kan De hente råd hos Deres forhandler eller et autoriseret værksted.

Problem	Mulig årsag(er)	Afhjælpning
Kabelstarter kan ikke trækkes ud.	Sikkerhedsbøjle ikke aktiveret.	Sikkerhedsbøjle trykkes mod øverste skaft.
	Kniv blokeret.	Tændrørsstik trækkes ud og blokade afhjælpes.
	Motor defekt.	Opsøg et autoriseret værksted.
Motor starter ikke.	Gasregulering står ikke rigtigt.	Gasregulering i position eller CHOKE (ved kold motor). Gasregulering i position /max. eller START (ved varm motor).
	Klipper står i højt græs.	Stil maskinen på et plant areal med lavt græs.
	Intet brændstof i tank.	Tank fyldes med ren, frisk benzin.
	Tændrørshætte ikke sat på plads.	Sæt tændrørshætten på.
	Brændstof gammelt eller snavset.	Brændstof tømmes og rent brændstof påfyldes.

Problem	Mulig årsag(er)	Afhjælpning
Motor starter ikke.	Luftfilter tilsmudset.	Rengør luftfiltret.
	Karburator „for fuld“.	Tændrør drejes ud, tørres, gasregulering stilles på minimum, startes flere gange, tændrør skrues i, motor startes igen.
	Chokeren er ikke aktiveret.	Aktiver chokeren.
	Primer ikke aktiveret ved koldstart.	Aktiver Primer.
– For klippere med elektrostart:	Batteri afladet.	Akkumulator oplades med medleveret ladeaggregat.
	Ledning beskadiget.	Kontrollér om elledningen er i orden.
Usædvanlige lyde (klapre, rasle).	Skruer, møtrikker eller andre fastgørelsesdele løse.	Dele fastgøres. Hvis lyden ikke forsvinder: Kontakt et autoriseret værksted.
Rystelser, vibrationer.	Løs kniv.	Knivfastgørelsesskruen spændes fast på et autoriseret værksted.
	Beskadiget kniv.	Knivfastgørelsesskrue spændes fast på et autoriseret værksted.
	Kniv ikke afbalanceret rigtigt.	Kniv udskiftes eller afbalanceres på et autoriseret værksted.
	Motorfastgørelse løs.	Motor fastgøres på et autoriseret værksted.
Utilfredsstillende resultat af græsslåning eller reducere af omdrejningstallet.	Græs for højt.	Større snithøjde indstilles, græsset slås evt. to gange.
Græsset bliver liggende, eller græsfanget er ikke fyldt.	Græs for fugtigt.	Lad græsplænen blive rigtig tør.
	Udkast forstoppet.	Sluk for motoren, fjern tilstopningen.
	Uskarp kniv.	Kniven udskiftes eller efterslibes på et autoriseret værksted.
	Utilstrækkelig motorkapacitet.	Græsset slås tiere, større klippehøjde vælges.
	Græsfang fuldt.	Motor slukkes, græsfang tømmes.
	Græsfang snavset.	Motor slukkes, luftåbninger i græsfang rengøres.
Hjultræk fungerer ikke.	Kilerem sprunget eller gear defekt.	Beskadigede dele udskiftes på et autoriseret værksted.
	Sejltræk/bowdentræk er sprunget.	Beskadigede dele udskiftes på et autoriseret værksted.

Innholdsfortegnelse

For din egen sikkerhet	80
Montering	82
Betjening	82
Tips for pleie av gressplenen . . .	85
Transport	85
Rengjøring/Vedlikehold	86
Når maskinen skal tas ut av drift	87
Garanti	87
Informasjoner om motoren	87
Feilsøking og -utbedring	87

Angivelsene på typeskiltet

Disse er meget viktige for senere identifikasjon for bestilling av reservedeler til maskinen og for kundeservice. Du finner typeskiltet i nærheten av motoren. Skriv opp alle angivelsene som er oppført på maskinens typeskilt i feltet nedenfor.

Disse og andre informasjoner om apparatet finnes på den separate CE-konformitetserklæringen som er del av denne driftsanvisningen.

Bilder for framstilling



Brett ut sidene med bilder på begynnelsen av betjeningsveiledningen.

For din egen sikkerhet

Riktig bruk av maskinen

Denne maskinen er kun beregnet – for bruk i henhold til de beskrivelsene og sikkerhets-henvisningene som er angitt i bruksanvisningen; – for klipping av gressplen i hus og fritidshage.

Enhver annen bruk er ikke forskriftsmessig. Ikke forskriftsmessig bruk fører til at garantien utelukkes og at produsenten fraskriver seg alt ansvar. Brukeren er ansvarlig for alle skader på tredje og deres eiendom.

Egne forandringer på maskinen utelukker ethvert ansvar fra produsentens side for skader som resulterer av dette.

Kun for apparater med elektrostart innretning:

Det medleverte ladeapparatet er kun beregnet for opplading av de akkus som brukes i apparatet. Akkuret må kun opplades med dette ladeapparatet.

Ta hensyn til sikkerhets- og betjeningshenvisningene

Før du tar maskinen i bruk første gang, må du lese nøye igjennom denne driftsanvisningen. Følg den nøye og oppbevar den for senere bruk. Ikke la barn eller personer som ikke kjenner til driftsanvisningen bruke apparatet.

Gi denne betjeningsveiledningen videre til en eventuell ny eier.

Generelle sikkerhetsanvisninger

I dette avsnittet finner du generelle sikkerhetshenvisninger. Advarselshenvisninger som gjelder for de enkelte delene av maskinen eller for forskjellige funksjoner, finnes på det aktuelle stedet i bruksanvisningen.

Før arbeider med maskinen

Personer som bruker maskinen må ikke nyte noen former for rusmidler, som f. eks. alkohol, rusgift eller medikamenter.

Personer under 16 år må ikke bruke maskinen – bestemmelsene på hjemstedet ditt kan fastlegge minstealderen for bruk av slike maskiner.

Dette apparatet er ikke beregnet for å betjenes av personer (inkludert barn) som har innskrenket fysiske, psykiske eller sensoriske evner eller som ikke har tilstrekkelig erfaring og/eller kunnskaper til dette, med mindre en person som er ansvarlig for deres sikkerhet overvåker betjeningen eller gir dem anvisning om betjeningen av apparatet. Barn bør holdes under oppsyn for å være sikker på at de ikke leker med apparatet.

Før arbeidet starter må du gjøre deg fortrolig med alle innretningene og betjenings-elementene, såsom med funksjonen av disse.

Kraftstoff må kun lagres i beholdere som er beregnet for dette og aldri i nærheten av varmekilder (f. eks. ovner eller varmtvannsbeholdere). Fyll kun på drivstoff ute i det fri.

Ikke fyll på drivstoff i lukkede rom, når motoren går eller når den er varm.

Skadete eksosør, kraftstofftank eller lokket på tanken må skiftes ut.

Før bruken må du kontrollere,

- om gressoppfangeren fungerer og at utkastklaffen lukkes skikkelig.
- Skadete, utslitte eller manglende deler må utskiftes snarest mulig.
- om skjærevrøket, festeboltene og at hele skjæreenheten er skadet eller slitt. Slitte eller skadete deler må skiftes ut av et fagverksted med en hel sats nye deler, for å unngå ubalanse.

Reservedeler og tilbehør må tilsvare kravene som er fastlagt av produsenten.

Bruk derfor kun original reservedeler og originalt tilbehør, eller slike som er godkjent av produsenten.

Reparasjoner må utelukkende foretas av et fagverksted.

Under arbeidet med maskinen

Ved arbeider med eller på maskinen må du alltid ha på passende arbeidstøy, som for eksempel:

- vernesko,
- lange bukser,
- tettstående klær,
- hørselsvern,
- vernebrille.

Alle sikkerhetsinnretningene må alltid være påsatt fullstendig og være i lytefri tilstand.

Det må ikke foretas noen forandringer på sikkerhetsinnretningene. Bruk maskinen kun i den tekniske tilstanden som er foreskrevet og utlevert av produsenten.

Motorinnstillingene som er innstilt fra fabrikken må aldri forandres på.

Unngå åpen ild eller gnistdannelse og ikke røk.

Før alle arbeider med denne maskinen

For å beskytte mot skader må følgende skritt foretas på denne maskinen før alle arbeider (f. eks. vedlikeholds- og innstillingsarbeider) og transport (f. eks. løfting eller bæring)

- motoren slås av,
- trekk ut tenningsnøkkelen (dersom denne finnes),
- vent til alle bevegelige deler er stoppet opp og motoren er avkjølt,
- trekk ut tennpluggkontakten på motoren for å forhindre at den blir startet ved en feiltakelse,
- ta hensyn til de ekstra sikkerhets-henvisningene i motorhåndboken.

Etter endt arbeid ved maskinen

Forlat aldri maskinen før du har slått av motoren og – dersom denne finnes – trukket ut tenningsnøkkelen.

Sikkerhetsinnretninger

Bilde 1



Fare

Bruk aldri en maskin som er skadet eller hvor sikkerhetsinnretningene mangler.

Sikkerhetsbøyle (1)

Sikkerhetsbøylen tjener til din sikkerhet for å kunne stoppe motoren og skjæreverket i nødtilfeller.

Det må ikke prøves å gå utenom denne funksjonen.

Utkastklaffen (2) eller støtfangere (3)

Utkastklaffen/støtfangeren beskytter deg mot skade fra skjæreverket eller harde gjenstander som kan slynges ut. Maskinen må kun brukes med påsatt utkastklaff eller støtfanger.

Symboler på maskinen

På maskinen finnes det forskjellige symboler som er klebet på. Her er forklaringen av disse:



OBS! Før i bruktaking må du lese igjennom betjeningsveiledningen!



Hold tredje personer borte fra fareområdet!



Før alle arbeider på maskinen og før du forlater den, må du slå av motoren og trekk ut tenningsnøkkelen.

Ta hensyn til ekstra henvisninger i kap. "For din egen sikkerhet".



Før arbeider på skjæreverktøyet må tennpluggkontakten trekkes ut!

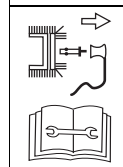

Hold hender og føtter borte fra skjæreverktøyet! Før innstilling eller rengjøring av maskinen eller før kontroll, må maskinen slås av og tennpluggkontakten trekkes ut.

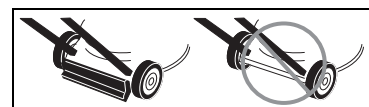

Fare for skade – det må kun arbeides med påsatt støtfanger.



Fare for skade – det må kun arbeider på påsatt hekkbøyle.

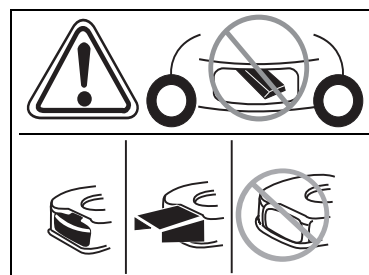

Fare for skade – det må kun arbeides med påsatt utkastklaff. Disse symbolene må alltid være tydelig å lese.

Symbolene i bruksanvisningen

I denne bruksanvisningen blir det brukt symboler som viser farer eller viktige henvisninger. Her er forklaringen på symbolene:

Fare

Du blir gjort oppmerksom på farer som har sammenheng med det du arbeider med og hvor det er fare for personskade.

OBS

Du blir gjort oppmerksom på farer som har sammenheng med det du arbeider med og hvor det er fare for skade på ting.

Henvisning

Markerer viktige informasjoner og brukstips.

Montering

Monteringen av maskinen er framstilt i bilder på slutten av driftsanvisningen eller er vedlagt som ekstra ark.

Henvisninger om avskaffing

Rester av emballasjen, gamle maskiner osv. må kvittes med på forskriftsmessig måte i henhold til de lokale forskriftene.

Betjening

Ta hensyn til henvisningene i motorhåndboken.

Fare

Uhell

– Personer, barn og/eller dyr må ikke oppholde seg i nærheten av maskinen under gressklippingen. Fare for skade på grunn av steiner eller harde gjenstander som blir slynget ut.

Styrt

– Kjør maskinen kun medskrit-tempo.
– Vær særlig forsiktig når du klipper baklengs og trekker maskinen mot deg.

- Dersom du klipper gress i bratte bakker, kan maskinen vippe og du kan bli skadet. Klipp på tvers av bakken, aldri oppover og nedover. Unngå å klippe i bakker som har mer enn 20% skråning.
- Vær særlig forsiktig når du endrer kjøretretningen og pass alltid på at du står godt og sikkert.
- Det kan oppstå fare dersom du klipper gress i grenseområder. Klipping i nærheten av kanter, busker eller i bratte bakker er farlig. Pass på en god sikkerhetsavstand.
- Ved klipping av fuktig gress kan maskinen miste festet og kan skli. Du kan falle av og skade deg. Bruk derfor kun maskinen når gresset er tørt.
- Bruk maskinen kun ved dagslys eller når du har tilstrekkelig kunstig lys.

Skader

- Den sikkerhetsavstanden som er gitt ved føringshåndtaket til det roterende verktøyet må alltid overholdes.
- Arbeidsområdet til betjeneren befinner seg bak føringsspaken under driften.
- La aldri hender eller føtter komme i under eller i nærheten av deler som dreier seg.
- Ikke bruk apparatet ved dårlig vær som f. eks. regn eller fare for torden.
- Stopp motoren og vent til skjæreverktøyet er stoppet opp:
 - før du vipper maskinen,
 - for transport over andre flater enn gress,
- Slå av motoren for å forhindre at motoren kan startes ved en feiltakelse: Trekk av tenningsnøkkelen (dersom denne finnes), la motoren avkjøle og trekk ut tennpluggkontakten.
 - før du fjerner tilstopping og blokkering i utkastområdet,
 - eller før du kontrollerer, rengjør, innstiller eller foretar arbeider på gressklipperen,
 - dersom maskinen har støtt på et fremmedlegeme. Maskinen må

- undersøkes for skader og dersom skader er oppstått må et verksted oppsøkes,
- dersom maskinen begynner å vibrere sterkt. Undersøk maskinen straks.
- Maskinen må aldri løftes eller bæres når motoren er i gang.
- Kontroller det området som skal klippes og fjern eventuelle gjenstander som kan bli fanget opp og bli slengt rundt av maskinen.
- Dersom et fremmedlegeme (f. eks. en stein) blir truffet av skjæreverktøyet, eller dersom maskinen plutselig begynner å vibrere uvanlig: Stopp motoren. Maskinen må undersøkes for skader og dersom skader er oppstått må et verksted oppsøkes.
- Ved klipping med sigd må du aldri stå foran gressutkaståpningen. Maskiner med gressoppfanger:
 - Når gressoppfangeren tas av, kan du selv eller andre personer bli skadet av ting eller fremmedlegemer som blir kastet ut. Tøm derfor gressoppfangeren aldri når motoren er i gang. Slå først maskinen av.

Fare for kvelning på grunn av karbonoksyd

La forbrenningsmotoren kun gå ute i det fri.

Fare for eksplosjon og brann

- Bensindamp er eksplosiv og bensin kan lett antennes.
- Fyll drivstoff på før du starter motoren. Hold tanken lukket når motoren går eller så lenge den er varm.
- Drivstoff må kun fylles på når motoren er avkjølt. Unngå åpen ild eller gnistdannelse og ikke røk. Fyll kun på drivstoff ute i det fri.
- Dersom drivstoff har rent over, må motoren ikke startes. Fjern maskinen fra den flaten som er tilsmusset og vent til dampen fra bensinen er dampet bort.

– For å unngå brannfare, må du holde følgende deler frie for gress eller olje:

- motoren
- eksosrøret
- batteriene/akkuene
- bensintanken.

Fare for å snuble

- Kjør maskinen kun med skrittempo.

OBS

Skade på maskinen

- Steine, kvister eller lignende gjenstander som ligger i terrenget kan føre til skader på maskinen og dens funksjonsmåte. Fjern derfor harde gjenstander før du setter i gang med arbeidet.
- Bruk maskinen kun når den er i prikkfri tilstand. Du bør alltid gjennomføre en synsprøve før hver drift av maskinen. Kontroller i særdeleshet sikkerhetsinnretningene, betjeningselementene og skrueforbindelsene at de ikke er skadet og at de sitter fast. Skift ut skadete deler før du setter maskinen i drift.

Driftstider

Ta hensyn til de nasjonale/kommunale forskriftene når det gjelder driftstider (disse får du vite ved å henvende deg til myndighetene).

Plasseringsangivelser

Når det gjelder angivelse av plassering på apparatet (f. eks. venstre, høyre) går vi alltid ut ifra at du står ved føringsstangen og ser i arbeidsretningen.

Før første gangs bruk

Fyll på motorolje

OBS

Maskinen blir av transportgrunner utlevert uten motorolje.

- Før første gangs bruk må det derfor fylles på motorolje, se motorhåndboken.

Opplading av akku

(Maskiner med elektrostart)

Fare for etsing/forgiftning

I ekstreme tilfeller må det regnes med at det trenger ut væske eller gass.

Akkuset befinner seg på armaturbrettet ved den øverste stangen (Bilde 2).

Fare for strømstøt

Kontroller ladeapparatet før hver bruk for ytre skader. Ta aldri et skadet ladeapparat i bruk.

OBS

- Vær sikker på at strømmettet tilsvare de angivelser som finnes på ladeapparatets typeskilt og blir drevet med 220–230 V og 50 Hz.
- Ladeapparatet må beskyttes mot fuktighet, regn, snø og frost.
- Akku må kun opplades i et tørt rom. Maksimal ladetid på 12 timer må ikke overskrides.
- Ladeapparatet må skilles fra strømmettet og fra apparatet før gressklipperen blir tatt i bruk.

Bilde 2

- Før første gangs bruk må akkuset ladet opp i minst 10 timer. Bruk kun det ladeapparatet som er vedlagt ved leveringen.

Henvisning

Avklemming av ladeapparatet igjen skjer i motsatt rekkefølge.

Henvisninger om skroting av ladeapparatet

Ladeapparatet underligger forskriftene for skroting av elektroapparater. Ta hensyn til forskriftene på stedet.

Innstillingsarbeider før hver gangssetting

Fare for skade

Før alle arbeider med denne maskinen

- motoren slås av,
- tenningsnøkkelen (der som denne finnes) trekkes ut,
- vent til alle bevegelige deler er fullstendig stoppet, motoren må være avkjølt,
- trekk ut tennpluggkontakten på motoren for å forhindre at den blir startet ved en feiltakelse.

Innhengning av gressoppfangeren

(kun ved maskiner med gressoppfanger)

Bilde 11

- Løft opp utkastklaffen og heng inn gressoppfangeren.

Innstilling av snitthøyden

Bilde 3

Snitthøyden på gresset kan innstilles etter ønske.

Innstillingsmuligheter (alt etter modell) fra ca. ca. 3 cm til maksimalt 9 cm.

Henvisning

Ved apparater med individuell innstilling av hjulene, må alle hjulene stilles inn på samme høyde.

Modell A

- Fest hjulene i ønsket posisjon.

Modell B

- Trekk ut lasken og smekk den inn i ønsket posisjon.

Modell C

- Skyv spaken for den sentrale høydeinnstillingen fram- eller tilbake, og la den smekke inn i ønsket posisjon.

Låsing av framhjulene

(kun maskiner med låsbare framhjul)
Bilde 4

For låsing av hjulene for kjøring rett framover – sett dem framover og sett bøylen inn i det store hullet.

For fri bevegelse av hjulene – sett bøylen inn i det små hullet.

Påfylling av tanken og kontroll av oljenivå

- Fyll på blyfri bensin.
- Drivstofftanken må fylles på inntil maksimalt 2 cm under underkanten av påfyllingsstussen.
- Drivstofftanken må lukkes godt til.
- Kontroller oljenivået, om nødvendig må det fylles på (se motorhåndboken).

Starting av motoren

Bilde 5

Fare

For beskyttelse mot skade,

- må motoren ikke startes dersom du står foran utkaståpningen;
- hold hendene og føttene borte fra skjæreverket;
- hender, føtter eller andre deler av kroppen må aldri komme i nærheten av deler som roterer. Hold alltid avstand til utkaståpningen.

Før du starter motoren må du kople ut alle skjæreverktøy og drev.



Ikke vipp maskinen før start. Sett maskinen på et jevnt underlag, helst med kortklippet eller med lite gress.

Henvisninger om motoren

Ta hensyn til informasjonene i motorhåndboken.

- Noen modeller har ingen gasspak, turtallet blir automatisk innstilt. Motoren går alltid med optimalt turtall.
- Selv når motoren er varm, kan det eventuelt være nødvendig å bruke choken hhv. primeren.
- Noen modeller har ingen choke eller primer. Motoren stiller seg automatisk inn for den hhv. startprosessen.

Når motoren er kald:

- Åpne bensinkranen (dersom denne finnes).
- Maskiner med choke :
- Sett choken på posisjon  eller trekk ut choken og sett gasspaken (dersom denne finnes) på /max – Bilde 5A.

eller

- Sett gasspaken på posisjon  – Bilde 5B.

Maskiner med primer:

- Trykk kraftig i primeren 1–5 ganger og sett gasspaken (dersom denne finnes) på /max – Bilde 5C.

Når motoren er varm:

- Åpne bensinkranen (dersom denne finnes).
- Sett gasspaken (dersom denne finnes) på /max.

Maskiner uten elektrostart:

Bilde 5E

- Stå bak maskinen – trykk sikkerhetsbøylen og hold den trykket.
- Trekk langsomt i trekkstarteren til du føler motstand, deretter trekker du kraftig. Ikke slipp trekkstarteren og la den smekke tilbake, men før den langsomt tilbake.

Maskiner med elektrostart:



Bilde 5D

- Ladeapparatet skilles fra strømmettet og fra maskinen.
- Stå bak maskinen – trykk sikkerhetsbøylen og hold den trykket.
- Drei nøkkelen på kontrollbordet til høyre og hold den slik inntil motoren starter (startforsøk i max. 5 sekunder, vent så i 10 sekunder før neste forsøk).

Henvisning:

Ved apparater med elektrostart kan motoren (alt etter utførelse) også startes manuelt med snortrekket.

Når motoren går:

- Etter start av motoren (alt etter utførelse):
 - settes choken (dersom denne finnes) tilbake,
 - skyves gasspaken (dersom denne finnes) mellom /max. og /min. for at motoren skal få gå seg varm.
- Når du vil klippe gress settes gasspaken (dersom denne finnes) på full gass.

Henvisning

Videre informasjoner angående betjening av motoren finner du i motorhåndboken.

Stopping av motoren

Bilde 7

- Sett gasspaken (dersom denne finnes) i stillingen /min.
- Slipp sikkerhetsbøylen. Motoren og skjæreverktøyet stopper etter kort tid.

Arbeid med maskinen

Inn-/utkopling av hjuldriften

(kun ved maskiner med hjuldrift)

Bilde 6A, B, C

Innkopling av hjuldriften :

- Trekk i spaken/bøylen og hold den.

Utkopling av hjuldriften :

- Slipp spaken/bøylen.

Endring av drivhastigheten på hjuldrevet

(alt etter utførelse)

OBS



Skade på maskinen

Innstillinger må kun foretas når motoren er i gang.

Bilde 6D/E

- Velg ut med den små spaken blant de forskjellige hastighets-trinnene.

Bilde 6F

- Velg med spaken mellom hastighetstrinnene (/max. og /min.).

Avtaking og tømming av gressoppfangeren

(ved maskiner med gressoppfanger)

Bilde 11

Når det klippede gresset blir liggende igjen på bakken, eller når måleren for fyllenivå (opsjon, Bilde 12) viser at kurven er full:

- Slipp sikkerhetsbøylen og vent til motoren står stille.
- Løft opp utkastklaffen og ta av gressoppfangeren.
- Tøm innholdet.

Arbeid uten gressoppfanger

Når du tar av gressoppfangeren, vipper utkastklaffen nedover. Ved arbeider uten gressoppfanger blir det klippede gresset kastet direkte ned under.

Omrustning til gressmaling

(ved maskiner med tilbehør for gressmaling som opsjon)

Maskiner med utkast bak:

Bilde 8A

- Løft opp utkastklaffen.
- Ta av gressoppfangeren.
- Sett inn malekilen (alt etter modell).
- Senk utkastklaffen igjen.

Henvising

Ved modeller med integrert gressmalingsfunksjon er det ikke nødvendig med en separat malekil – denne funksjonen blir utført av en spesiell formet hekkklaff (Bilde 8B).

Maskiner med utkast på siden:

Bilde 9

- Monter støtbeskyttelsen/ gressmalingsklaffen i stedet for sideutkastet (Bilde 9A)

eller

- Fjern sideutkastet – støtbeskyttelsen/ gressmalingsklaffen lukkes automatisk (Bilde 9B).

Omrustning av maskiner til sideutkast

(alt etter utførelse)

- Dersom det finnes: Ta av gressoppfangeren og senk ned utkastklaffen bak.

- Støtbeskyttelsen/ gressmalingsklaffen løftes opp og sideutkastet monteres (Bilde 9C).

Etter endt arbeid

- Trekk av tenningsnøkkelen (dersom denne finnes).
- Vent til alle bevegelige deler er stoppet opp og motoren er avkjølt.
- Lukk bensinkranen (dersom denne finnes – se motorhåndboken).
- Trekk ut tennpluggkontakten på motoren.
- Tøm gressoppfangeren.

Maskiner med elektrostart:

- Akku må lades opp etter 10 timer.

Henvising

Maskinen må kun plasseres i lukkede rom når motoren er avkjølt.

Tips for pleie av gressplenen

Her er noen tips slik at gressplenen din kan vokse sunt og jevnt.

Klipping

Gressplenen består av forskjellige gresstyper. Dersom du klipper ofte, vokser de typene gress fortere som har sterke røtter og som danner en fast gressteppe. Dersom du klipper sjeldent, får de gresstypene utvikle seg som har lange, høytvoksende gresstrå og andre ville gresstyper (som f. eks. kløver, tusenfryd osv).

Normal høyde på en gressplen er på ca. 4–5 cm. Du bør helst kun klippe $\frac{1}{3}$ av gresshøyden, altså ved 7–8 cm klippes det av på normal høyde.

Gressplenen bør helst ikke være kortere enn 4 cm, da røttene ellers kan bli skadet ved tørke.

Gress som har vokset høyt opp (f. eks. etter ferien) må klippes i etapper til det har fått normal høyde. Ved gressklipping må banene som du klipper alltid overlappe hverandre litt.

Maling (med tilbehør)

Gresset blir klippet i små stykker (ca. 1 cm) ved klippingen og det blir liggende igjen. Gressplenen får på den måten tilført næringsstoffer.

For et optimalt resultat må gressplenen alltid holdes kortklippet, se også avsnittet “gressklipping”.

De følgende henvisningene må tas hensyn til ved gressmaling:

- Ikke klipp vått gress.
- Klipp aldri mer en max. 2 cm av hele lengden.
- Kjør langsomt.
- Bruk maksimalt motorturtall.
- Rengjør skjæreverket regelmessig.

Transport

Korte strekninger med hånd

Fare

Gjenstander kan bli hengende fast i skjæreverket som roterer og kan bli slengt rundt, og derved forårsake skader.

For å kunne bevege maskinen over andre undergrunnsflater enn gress må motoren stoppes.

Med et kjøretøy

Fare

Før hver transport må motoren stoppes og avkjøles. Trekk ut tennpluggkontakten.

Transporter aldri maskinen i vippt stilling.

Ved transport må maskinen sikres tilstrekkelig oppå eller inni et kjøretøy slik at den ikke kan forskyve seg. Apparatet må kun transporteres med tom drivstofftank. Tankklokken må være fast lukket.

Maskiner med stang som kan klaffes sammen:

Bilde 10

- For å lettere kunne forstue maskinen kan styrestangen klaffes sammen.

Rengjøring/Vedlikehold

Fare

For å beskytte mot skader må du før alle arbeider med maskinen

- motoren slås av,
- trekk av tenningsnøkkelen (dersom denne finnes),
- vent til alle bevegelige deler er stoppet opp og motoren er avkjølt,
- trekk ut tennpluggkontakten på motoren for å forhindre at den blir startet ved en feiltakelse,
- ta hensyn til de ekstra sikkerhets-henvisningene i motorhåndboken.

Fare

For å beskytte mot skader på grunn av skjæreverket, må alle arbeider slik som utskifting eller sliping av skjærekniven kun foretas på et fagverksted (det er nødvendig med spesialverktøy).

OBS

Maskinen må alltid vippes slik at tennpluggen viser oppover, slik at det ikke oppstår motorskade på grunn av drivstoff eller olje.

Vedlikehold

OBS

Ta hensyn til vedlikeholdsforskriftene i motorhåndboken. Maskinen bør kontrolleres og vedlikeholdes ved slutten av sesongen av et autorisert verksted.

OBS

Motorolje er miljøskadelig.

Ved oljeskift må du sørge for at den gamle oljen blir levert inn på et spesialdeponi eller blir tatt hånd om av et avfallsfirma.

Batteriene/akkuene kan føre til fare for miljøet.

Brukte batterier/akkuer må ikke kastet i bosset. De kan leveres inn til forhandleren eller må bringes til et spesialdeponi. Ta ut batteriene/akkuene før maskinen blir tatt ut av bruk.

Henvisning

Ta hensyn til kontroll- og vedlikeholdsintervallene som er nevnt i motorhåndboken.

Alt etter modell er apparatet utstyrt med en elektronisk vedlikeholdsviser (Bilde 13). Ta hensyn til de tilsvarende vedlikeholdsanvisningen i tillegg til de skriftlige veiledningene for vedlikehold. Informasjoner om betjening eller andre informasjoner finnes i den separate betjeningsanvisningen som er vedlagt vedlikeholdsanvisningene.

Før hver drift

- Kontroller oljestanden, om nødvendig må den fylles opp.
- Kontroller skruerforbindelsene at de sitter godt fast, om nødvendig må de skrues fast.
- Kontroller sikkerhetsinnretningene.

Kontroller innkoplingspunktet for koplingen:

- (kun ved maskiner med hjuldrift)
- Når motoren er i gang og når hjuldriften er slått av må maskinen ikke bevege seg framover.
 - Når motoren er i gang og når hjuldriften er slått på skal maskinen kjøre framover.
 - Om nødvendig må innkoplingspunktet innstilles med rillehjul/innstillingsmutter på hjuldriftspaken eller snortrekket.

Etter de første 2–5 driftstimene

- Skift olje, se vedlagte motorhåndbok.

Etter hver gressklipping eller etter 8 uker

- (kun maskiner med elektrostart)
- Akku må lades opp etter 10 timer.

En gang i sesongen

- Oljeskift, se vedlagte motorhåndbok.
- Smør leddpunktene og dreiefjærene på utkastklaffen.
- Maskinen bør kontrolleres og vedlikeholdes ved slutten av sesongen av et autorisert verksted.

Rengjøring

OBS

Rengjør maskinen etter hver bruk. En maskin som ikke er gjort ren kan forårsake material- og funksjonsfeil. Ikke bruk høytrykksrensere for rengjøring.

Rengjøring av gressoppfangeren

(kun ved maskiner med gressoppfanger)

Rengjøringen går lettest like etter at gressklippingen er ferdig.

- Ta av gressoppfangeren og tøm den.
- Gressoppfangeren kan spyles ut med en kraftig vannstråle (hageslange).
- La gressoppfangeren tørke skikkelig før den brukes igjen.

Rengjøring av gressklipperen

Fare

Ved arbeider med skjæreverket kan du skade deg. Bruk derfor alltid vernehansker for din egen sikkerhet.

OBS

Maskinen må alltid vippes slik at tennpluggen viser oppover, slik at det ikke oppstår motorskade på grunn av drivstoff eller olje.

Rengjør maskinen helst like etter at gressklippingen er ferdig.

- Skjæreboksen og utkastklaffen gjøres ren med en børste, med håndkost eller med en klut.
- Sett maskinen ned igjen på hjulene og fjern alle synlige rester av gress eller smuss.

Når maskinen skal tas ut av drift



Fare for eksplosjon og brann.

Maskiner med påfylt drivstoff (bensin) må aldri lagres i rom hvor bensindampen kan komme i berøring med åpen flamme eller gnister.



OBS Materialskader på maskinen.

Maskinen må lagres med avkjølt motor kun i rene og tørre rom. Beskytt maskinen i alle tilfeller mot rust dersom den skal lagres i et lengre tidsrom f. eks. om vinteren.

Etter sesongen eller når maskinen ikke skal brukes på lengre enn én måned, må:

- Fyll drivstoffet i en egnet beholder og ta motoren ut av drift slik som beskrevet i motorhåndboken.



OBS

Drivstoff må kun tappes ut i fri luft.

- Maskinen og gressoppfangeren rengjøres.
- Alle metalldelene beskyttes mot rust ved å tørkes av med en klut som er innsmurt med olje (uten harpiks) eller sprøytes inn med olje.
- Lad opp akkuret (dersom dette finnes).

Garanti

I hvert land gjelder de garanti-bestemmelsene som er utgitt av vårt firma hhv. vår importør.

Feil på maskinen blir reparert gratis i henhold til ansvarsbetingelsene, dersom årsaken skulle skyldes material- eller produksjonsfeil.

I garantitilfeller må du henvende deg til forhandleren eller til nærmeste salgskontor.

Informasjoner om motoren

Produsenten av motoren er ansvarlig for alle problemer med motoren når det gjelder ytelse, ytelsesmåling, tekniske data, garanti og service. Informasjoner finnes i den separat medleverte eier-/brugerhåndboken fra motorprodusenten.

Feilsøking og -utbedring

Dersom det oppstår en feil ved gressklipperen, kan dette ofte ha enkle årsaker, som du bør vite om og delvis også selv kan utbedre. I tvilstilfeller hjelper forhandleren eller et autorisert verksted med råd og veiledning.

Problem	Mulig(e) årsak(er)	Hjelp
Startersnoren lar seg ikke trekke ut.	Sikkerhetsbøylen er ikke betjent.	Trykk sikkerhetsbøylen mot stangen.
	Kniven blokkerer.	Trekk ut tennpluggkontakten og fjern blokkeringen.
	Motoren er defekt.	Søk råd hos et fagverksted.
Motoren starter ikke.	Gasspaken står ikke riktig.	Sett gasspaken i stillingen  eller CHOKE (ved kald motor).
		Sett gasspaken i stillingen  /max. eller START (ved varm motor).
	Gressklipperen står i høyt gress.	Sett gressklipperen på en flate med lavt gress.
	Det er ikke drivstoff i tanken.	Fyll på nytt, rent drivstoff i tanken.
	Tennpluggkontakten er ikke satt på.	Sett på tennpluggkontakten.
	Drivstoffet er gammelt eller smusset.	Skift ut med nytt drivstoff.

Problem	Mulig(e) årsak(er)	Hjelp
Motoren starter ikke.	Luftfilteret er smusset.	Rengjør luftfilteret.
	Forgasseren er "druket".	Skru ut tennpluggen, tørk den, sett gasspaken på minimum, start flere ganger, skru tennpluggen inn igjen, start på nytt.
	Choken er ikke trukket ut	Trekk ut choken
	Primeren må ikke betjenes ved kald start.	Betjen primeren.
– Ved maskin med elektrostart:	Akkuet er tomt.	Lad opp akkuet med vedlagte ladeapparat.
	Ledningen er skadet.	Kontroller om den elektriske ledningen er i orden.
Uvanlige lyder (rasling, skamling, klapping).	Skruer, mutrer eller andre festedeler er løse.	Fest delene fast. Dersom lyden fortsatt høres: søk råd hos et fagverksted.
Risting, vibrasjoner.	Kniven er løse.	La skruen for feste av kniven skrues fast på et fagverksted.
	Kniven er skadet.	La kniven skiftes ut på et fagverksted.
	Kniven er ikke skikkelig i balanse.	La kniven skiftes ut og avbalanseres på et fagverksted.
	Motorfestet er løsnet.	La motoren festes fast på et autorisert verksted.
Dårlig snitt eller turtallet synker.	Gresset er for høyt.	Still inn høyere snitthøyde, om nødvendig må det foretas to klippeomganger.
Gresset blir liggende eller gressoppfangeren blir ikke full.	Gresset er for fuktig.	La plenen tørke først.
	Utkastet er tilstoppet.	Stopp motoren, fjern tilstoppingen.
	Kniven er sløv.	La kniven skiftes ut eller slipes på et fagverksted.
	Motoren har ikke høy nok effekt.	Klipp plenen oftere, velg en større snitthøyde.
	Gressoppfangeren er full.	Slå motoren av, tøm gressoppfangeren.
	Gressoppfangeren er tilsmusset.	Slå motoren av, rengjør ventilasjonssprekkene på gressoppfangeren.
Hjuldriften fungerer ikke.	Kileremmen er slitt over eller drevet er defekt.	Skadede deler må skiftes ut på et fagverksted.
	Tautrekket/wiren er røket.	Skadede deler må skiftes ut på et fagverksted.

Sisällysluettelo

Turvallisuusasiaa	89
Kokoaminen	91
Käyttö	91
Vihjeitä nurmikonhoitoon	94
Kuljetus	94
Huolto/Puhdistus	95
Varastointitoimenpiteet	96
Takuuehdot	96
Moottoriin liittyvää tietoa	96
Toimenpiteitä käyttöhäiriöiden varalle	96

Tyypikilvessä olevat tiedot

Siinä olevat tiedot ovat hyvin tärkeitä, kun tilaat varaosia tai tarvitset huoltomiehen apua.

Tyypikilpi sijaitsee moottorin läheisyydessä. Merkitse alla olevaan ruutuun tyypikilven kaikki tiedot.

Löydät nämä ja muut tiedot erillisestä CE-vaatimusten-mukaisuus-vakuutuksesta, joka toimitetaan käyttöohjekirjan mukana.

Kuvalliset ohjeet

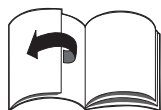

Käännä esiin kuvasivut käyttöohjekirjan alussa.

Turvallisuusasiaa kannalta

Käyttötarkoitus

Tämä kone on hyväksytty käytettäväksi ainoastaan

- tässä käyttöohjeessa annettujen käyttö- ja turvallisuusohjeiden mukaisesti;
- nurmikon leikkaamiseen koti- ja harrastelijapuutarhoissa.

Kaikenlainen muu käyttö on käyttötarkoituksen vastaista. Valmistajan antama takuu raukeaa eikä valmistaja vastaa koneen käytöstä aiheutuvista vahingoista, jos konetta käytetään käyttötarkoituksen vastaisesti. Vastuun kantaa tässä tapauksessa yksin koneen käyttäjä.

Valmistaja ei vastaa koneelle omavaltaisesti tehtyjen muutoksien aiheuttamista vahingoista.

Vain konemallit, joissa on sähkökäynnistin:

Koneen mukana toimitettu akkulaturi on tarkoitettu ainoastaan ruohonleikkurissa käytettävän akun lataamiseen. Valmistaja ei vastaa vahingoista, jotka aiheutuvat virheellisestä käytöstä.

Noudata turvallisuus- ja käyttöohjeita

Lue nämä käyttöohjeet huolellisesti ennen koneen ensimmäistä käyttökertaa. Noudata annettuja ohjeita ja säilytä käyttöohje myöhempää tarvetta varten. Älä koskaan anna lasten tai muiden henkilöiden käyttää konetta, jos he eivät ole tutustuneet käyttöohjeisiin.

Jos koneen omistaja vaihtuu, niin muista antaa käyttöohjekirja koneen mukana uudelle omistajalle.

Yleisiä turvallisuusohjeita

Tämä kappale sisältää tietoa yleisistä turvallisuusohjeista.

Varoitukset, jotka viittaavat yksittäisiin koneen osiin, niiden toimintaan tai käyttötarkoitukseen, ovat käyttöohjeessa näitä osia käsittelevissä kohdissa.

Ennen koneella työskentelyä

Henkilöt, jotka käyttävät konetta, eivät saa olla huumausainien, kuten alkoholin, huumeiden tai lääkkeiden alaisena.

Alle 16-vuotiaat eivät saa käyttää konetta – koneen käyttäjän vähimmäisikäraja voi poiketa tässä ilmoitetusta riippuen paikallisista määräyksistä.

Laitetta ei ole tarkoitettu sellaisten henkilöiden (mukaan lukien lapset) käyttöön, jotka ovat fyysisesti, sensorisesti tai henkisesti rajoitteisia tai joilla ei ole riittävästi kokemusta ja/tai tietoa laitteen käytöstä, ellei heidän turvallisuudestaan vastaava henkilö valvo ja opasta heitä laitteen käytössä.

Lapsia tulee valvoa ja varmistaa, että he eivät leiki laitteella.

Perehdy ennen työhön ryhtymistä kaikkiin varusteisiin ja hallintalait-teisiin sekä niiden toimintaan.

Säilytä polttoainetta vain tarkoitukseen sopivassa säiliössä, joka ei sijaitse lämpölähteiden (esim. uunien tai vedenlämmittimien) lähellä. Älä täytä polttoainetta sisätiloissa, vaan ulkona.

Älä täytä polttoainetta moottorin käydessä tai ollessa lämmin.

Vaihda vaurioitunut pakoputki, polttoainesäiliö tai säiliön korkki.

Tarkista ennen käyttöä,

- että ruohonkokoaja toimii ja ulosheittoaukon suoja sulkeutuu kunnolla. Vaihda viallisten ja kuluneiden osien tilalle heti uudet ja kiinnitä puuttuvat osat.
- että leikkuuterät, kiinnityspultit ja koko leikkuuyksikkö ovat moitteettomassa kunnossa. Toimita kuluneet tai vaurioituneet osat vaihdettavaksi huoltokorja- amoon vain sarjana, jotta vältytään epätasapainoilta.

Varaosien ja varusteiden tulee olla valmistajan asettamien vaatimusten mukaisia.

Käytä tämän takia vain alkuperäisiä varaosia ja varusteita tai valmistajan hyväksynnän saaneita varaosia ja varusteita.

Korjaukset saa tehdä ainoastaan valtuutettu huoltoliike.

Koneella työskentelyn aikana

Käytä sopivaa vaatetusta, kun työskentelet koneella tai huollat konetta. Esimerkiksi:

- turvakenkiä,
- pitkiä housuja,
- vaatteita, jotka eivät ole liian väljät,
- kuulonsuojaimia,
- suojalaseja.

Kaikkien turvalaitteiden tulee aina olla moitteettomassa kunnossa ja täydellisesti kiinnitettynä koneeseen. Turvalaitteisiin ei saa tehdä mitään muutoksia.

Käytä konetta ainoastaan sen ollessa teknisesti valmistajan ohjeiden mukaisessa ja toimitusta vastaavassa kunnossa.

Älä muuta koskaan moottorin tehdasasetuksia.

Vältä avotulta ja kipinöiden muodostumista. Tupakointi kielletty.

Ennen kaikkia koneelle tehtäviä huoltotöitä

Loukkaantumisien välttämiseksi ennen kaikkia koneeseen kohdistuvia töitä (esim. huolto- ja säätötyöt) ja ennen koneen siirtämistä (esim. nostamalla tai kantamalla)

- sammuta moottori,
- irrota virta-avain (mikäli koneessa).
- odota, kunnes kaikki liikkuvat osat ovat varmasti pysähtyneet ja moottori on jäähtynyt,
- estä moottorin tahaton käynnistymisen irrottamalla sytytystulpan hattu moottorista,
- noudata lisäksi turvaohjeita moottorin käsikirjassa.

Työskentelyn päätyttyä

Kun poistut koneen luota, sammuta aina moottori ja irrota virta-avain – mikäli koneessa.

Turvalaitteet

Kuva 1



Vaara

Älä koskaan käytä konetta, jos jokin turvalaitteista on vaurioitunut tai kiinnittämättä.

Turvakahva (1)

Turvakahva on turvalaite, jonka avulla moottori ja terät saadaan hätätilanteessa pysähtymään heti.

Turvakahvaa ei saa lukita eikä sen toimintaa saa muuttaa.

Ulosheittoaukon suoja (2) tai iskusuoja (3)

Ulosheittoaukon suoja/iskusuoja suojaa koneen käyttäjää leikkuulaitteesta ympärille sinkoutuvien esineiden aiheuttamilta loukkaantumisilta. Koneetta saa käyttää vain ulosheittoaukon suojan tai iskusuojan kanssa.

Koneessa olevat tarrat

Koneeseen on kiinnitetty erilaisin tunnuskuvin varustettuja tarroja.

Niiden selitykset:



Huom! Lue käyttöohjekirja ennen koneen käyttöönottoa!



Varmista, että muita henkilöitä ei ole vaara-alueella!

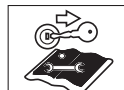

Sammuta moottori ja irrota virta-avain ennen kaikkia koneeseen kohdistuvia huoltotöitä ja ennen kuin poistut koneen luota.

Noudata lisäksi ohjeita kappaleessa »Turvallisuusasiaa«.

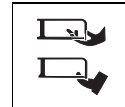

Irrota sytytystulpan hattu ennen leikkuulaitteeseen tehtäviä töitä!

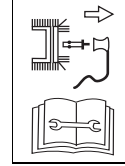

Pidä sormet ja jalat poissa leikkuulaitteesta!



Sammuta moottori ja irrota sytytystulpan hattu ennen koneen säätötoimenpiteitä tai puhdistamista tai tarkastamista.



Loukkaantumisvaara – käytä konetta vain paikoilleen kiinnitetyn iskusuojan kanssa.

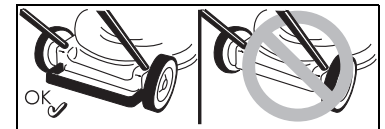

Loukkaantumisvaara – käytä konetta vain koneen takaosaan kiinnitetyn suojuksen kanssa.

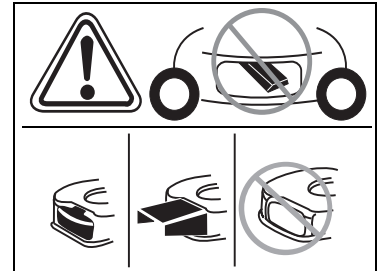

Loukkaantumisvaara – käytä konetta vain paikoilleen kiinnitetyn ulosheittoaukon suojan kanssa.

Pidä koneessa olevat tarrat aina puhtaina, niin että ne ovat hyvin luettavissa.

Käyttöohjeessa olevat tunnusmerkit

Tässä käyttöohjeessa käytetään tunnusmerkkejä, jotka viittavat vaaratilanteisiin tai tärkeisiin ohjeisiin. Merkkien selitykset:

Vaara

Viittaa vaaratilanteisiin, jotka liittyvät kuvattuun toimintaan ja joissa henkilöt ovat alttiina vaaralle.

Huom

Viittaa vaaratilanteisiin, jotka liittyvät kuvattuun toimintaan ja joissa kone voi vaurioitua.

Ohje

Viittaa tärkeisiin tietoihin tai käyttöohjeisiin.

Kokoaminen

Oheisella irtolehdellä olevien kuvien avulla koneen kokoonpano ja käyttökuntoon saattaminen onnistuu helposti.

Kierrätysohje

Toimita pakkausmateriaali, käytöstä poistettu kone jne. jätehuoltopisteeseen paikallisten määräysten mukaisesti.

Käyttö

Noudata myös moottorin käsikirjan ohjeita.

Vaara Tapaturma

Ruohonleikkuun aikana koneen läheisyydessä ei saa olla muita henkilöitä, lapsia ja/tai kotieläimiä. Ympäriälle sinkoutuvat kivet tai muut esineet saattavat aiheuttaa loukkaantumisia.

Kaatuminen

Kuljeta koneita vain kävelyvauhtia.
Ole erityisen varovainen, kun kävelet taaksepäin ruohoa leikatessasi ja vedät samalla konetta itseäsi kohti.

- Kun leikkaat nurmikkoa jyrkissä rinteissä, kone saattaa kaatua ja voit loukata itsesi. Leikkaa rinnenurmikko aina poikittain, ei ylhäältä alaspäin tai päinvastoin. Älä leikkaa nurmikkoa rinteissä, joiden kaltevuus on yli 20%.
- Muista olla erittäin varovainen, kun vaihdat suuntaa rinteissä ja seiso aina tukevassa asennossa.
- Ruohon leikkaaminen reuna-alueilla, pensasaitojen lähellä tai jyrkissä rinteissä on vaarallista. Muista säilyttää riittävän turvallinen välimatka reuna-alueisiin.
- Vältä kostean ruohon leikkaamista. Kone voi luisua, koska pito ei ole niin hyvä kuin kuivalla maaperällä, ja saatat kaatua. Leikkaa vain kuivaa ruohoa.
- Leikkaa nurmikko ainoastaan päivänvalossa tai riittävässä valaistuksessa.

Loukkaantuminen

- Ohjausaisan ja pyörivän leikkuuterän välistä turvaetäisyyttä ei saa yrittää muuttaa.
- Käyttäjän paikka on ohjausaisan takana käytön aikana.
- Pidä aina kädet ja jalat loitolla koneen pyörivistä osista.
- Älä käytä konetta huonolla säällä, esim. jos on sadekuurojen tai ukkosen riski.
- Sammuta moottori ja odota, kunnes leikkuulaite on pysähtynyt:
 - ennen koneen kallistamista,
 - ennen koneen kuljettamista muualla kuin nurmikoilla,
- Sammuta moottori ja estä moottorin käynnistymisen vahingossa: Irrota virta-avain (mikäli koneessa), anna moottorin jäähtyä ja irrota sytytystulpan hattu,
 - ennen kuin alat poistaa pysähtymisen aiheuttajaa tai tukkeutumia ulosheittoputkesta,
 - ennen ruohonleikkurin tarkastamista tai puhdistamista sekä sille tehtäviä säätö- tai huoltotöitä,

- jos leikkuri osuu vieraaseen esineeseen, tarkista vioittuiko leikkuri ja toimita se vauriota-pauksessa huoltokorjaamoon,
- jos kone alkaa täristä tavallista voimakkaammin, tarkista heti mistä se johtuu.
- Älä koskaan nosta tai kannaa konetta moottorin käydessä.
- Tarkista nurmikko ennen työskentelyn aloittamista ja poista alueelta kaikki esineet, jotka voisivat sinkoutua eri suuntiin terien osuessa niihin.
- Jos jokin vieras esine (esim. kivi) osuu leikkuuteriin tai jos kone alkaa täristä tavallista voimakkaammin: Sammuta heti moottori. Tarkista vioittuiko leikkuri ja toimita se vauriota-pauksessa huoltokorjaamoon.
- Koneen ollessa sivulleheittävä älä mene ruohon ulosheittoukon edessä.
- Koneet, joissa on ruohonkokoaja:
 - Irrottaessa ruohonkokoajaa ympärille sinkoava ruoho tai esineet voivat aiheuttaa loukkaantumisia koneen käyttäjälle tai lähistöllä oleville henkilöille. Älä tyhjennä ruohonkokoajaa moottorin käydessä. Sammuta kone.

Häkämyrkytysvaara hiilimonoksidin johdosta.

Käytä polttomoottoria vain ulkona.

Räjähdyksen ja tulipalovaara

- Bensinihöyryt ovat räjähtäviä ja bensiini syttyy erittäin helposti tuleen.
- Täytä polttoainesäiliö bensiinillä ennen moottorin käynnistämistä. Älä avaa tankkia moottorin käydessä tai ollessa lämmin.
- Lisää polttoainetta vain moottorin ollessa sammutettu ja jäähtynyt. Vältä avotulta ja kipinöiden muodostumista. Tupakointi kielletty. Älä täytä polttoainetta sisätiloissa, vaan ulkona.

- Jos polttoainetta on läikkynyt yli, älä käynnistä moottoria. Siirrä kone pois polttoaineen likaamalta alueelta ja odota, kunnes bensinihöyryt ovat haihtuneet.
- Poista tulipalon välttämiseksi ruoho tai ulosvaluva öljy seuraavista osista:
 - moottori
 - pakoputki
 - akku
 - polttoainesäiliö.

Kompastuminen

- Kuljeta konetta vain kävelyvauhtia.

Huom

Konevauriot

- Kivet, nurmikolla olevat oksat tms. voivat vaurioittaa konetta tai aiheuttaa toimintahäiriöitä. Poista kiinteät esineet työstettävältä alueelta aina ennen työhön ryhtymistä.
- Käytä konetta vain sen ollessa moitteettomassa kunnossa. Tarkista aina ennen käyttöä, näkykö koneessa merkkejä vaurioista. Tarkista ennen kaikkea turvalaitteet, hallintalaitteet ja niihin kuuluvat kytkinvaijerit sekä kaikki ruuviliitokset – niiden tulee olla ehjiä ja tiukasti paikoillaan. Vaihda viallisten osien tilalle uudet ennen käyttöä.

Käyttöajat

Noudata maakontaaisia käyttöajoista annettuja määräyksiä (kysy tarvittaessa vastaavalta viranomaiselta, milloin koneen käyttö on sallittua).

Sijaintitiedot

Näissä ohjeissa sijaintitiedot (esim. vasen, oikea) tarkoittavat aina koneen eri puolia katsottuna kulkusuunnassa eteenpäin.

Ennen koneen ensimmäistä käyttöönottoa

Moottoriöljyn täyttö

Huom

Kone toimitetaan kuljetusteknisistä syistä ilman moottoriöljyä.

- Muista täyttää moottoriöljy ennen koneen käyttöönottoa, katso moottorin käsikirja.

Akun lataaminen

(Koneet, joissa on sähkökäynnistin)

Syöpymis- ja myrkytysvaara

Äärimmäisissä tapauksissa akusta saattaa vuotaa ulos nestettä tai vapautua kaasuja.

Akku on sijoitettu kytkinpaneeliin yläosassa (Kuva 2).

Sähköiskun vaara

Tarkista aina ennen akkulaturin käyttöä, ettei siinä ole näkyviä vaurioita. Älä koskaan käytä vaurioitunutta akkulaturia.

Huom

- Varmista, että sähköverkon tiedot vastaavat akkulaturin tyyppikilven tietoja (220–230 V ja 50 Hz).
- Suojaa akkulaturi kosteudelta, sateelta, lumelta ja pakkaselta.
- Lataa akku vain kuivassa paikassa. Älä ylitä maksimi latausaikaa (12 tuntia).
- Irrota akkulaturi sähköverkosta ja koneesta ennen ruohonleikkurin käyttöönottoa.

Kuva 2

- Lataa akkua vähintään 10 tuntia ennen koneen ensimmäistä käyttöönottoa. Käytä lataamiseen vain koneen mukana toimitettavaa akkulaturia.

Ohje

Akkulaturin irrottaminen päinvas-
taisessa järjestyksessä.

Akkulaturin kierrätysohje

Akkulaturi on hävitettävä sähkölaitteista annettujen jätehuoltomääräysten mukaisesti. Noudata paikallisia määräyksiä.

Säätötyöt aina ennen koneen käyttöä

Loukkaantumisvaara

Ennen kaikkia koneelle tehtäviä huoltotöitä

- sammuta moottori,
- irrota virta-avain (mikäli koneessa),
- odota, että kaikki liikkuvat osat ovat pysähtyneet ja moottori on jäähtynyt,
- estä moottorin tahaton käynnistyminen irrottamalla sytytystulpan hattu moottorista.

Ruohonkokoajan kiinnittäminen

(vain koneet, joissa on ruohonkokoaja)

Kuva 11

- Nosta ulosheittoaukon suoja ylös ja ripusta ruohonkokoaja paikoilleen.

Leikkuukorkeuden säätö

Kuva 3

Säädä leikkuukorkeus ruohonpituuden mukaan.

Säätömahdollisuus (konemallista riippuen) noin 3 cm – maks. 9 cm.

Ohje

Koneet, joissa on pyöräkohtainen säätö, säädä kaikki pyörät samalle korkeudelle.

Malli A

- Kiinnitä pyörät haluamaasi asentoon.

Malli B

- Vedä kiinnikkeestä ja lukitse se sopivaan asentoon.

Malli C

- Siirrä korkeuden keskussäädön vipua eteen- tai taaksepäin ja lukitse haluamaasi asentoon.

Etupyörien lukitus

(vain mallit, joissa on lukittavat etupyörät)

Kuva 4

Lukitse pyörät suoraan ajettaessa – aseta pyörät eteenpäin ja laita kahva isompaan reikään.

Pyörät liikkuvat vapaasti – laita kahva pienempään reikään.

Polttoaineen täyttö ja öljymäärän tarkastus

- Polttoainesuositus lyijytön bensiini.
- Täytä polttoainetta enintään 2 cm päähän täyttöaukon alareunasta.
- Sulje hyvin polttoainesäiliö.
- Tarkista öljymäärä, lisää öljyä tarvittaessa (katso Moottorin käsikirja).

Moottorin käynnisty

Kuva 5



Vaara

Loukkaantumisen välttämiseksi,

- *älä seiso ulosheittoaukon edessä, kun käynnistät moottorin;*
- *pidä jalat ja kädet loitolla leikkuulaitteesta;*
- *pidä aina kädet ja jalat poissa pyörivistä osista. Pysytele aina turvallisen välimatkan päässä ulosheittoaukosta.*

Kytke kaikki leikkuuterät irti voimantosta ennen moottorin käynnistämistä.

Älä kallista konetta käynnistettäessä. Aseta kone tasaiseen paikkaan, jossa ruoho on mahdollisimman lyhyttä.



Moottoria koskevia ohjeita

Noudata moottorin käsikirjassa annettuja ohjeita.

- Joissakin malleissa ei ole kaasuvipua, kierrosnopeus säätyy automaattisesti. Moottori käy aina optimaalisella kierrosnopeudella.

- Vaikka moottori on lämmin, saattaa joskus olla tarpeen käyttää rikastinta tai primer-nuppia.
- Joissakin malleissa ei ole rikastinta eikä primernuppia. Moottori säätyy automaattisesti oikein käynnistystä varten.

Moottorin ollessa kylmä:

- Avaa bensiinihana (mikäli koneessa).
- Koneet, joissa on rikastin
- Aseta rikastinvipu asentoon tai vedä rikastinvipu ulos ja aseta kaasuvipu (mikäli koneessa) asentoon /max – Kuva 5A.

tai

- Aseta kaasuvipu asentoon – Kuva 5B.

Koneet, joissa on primernappi:

- Paina voimakkaasti primer-nappia 1–5 kertaa ja aseta kaasuvipu (mikäli koneessa) asentoon /max – Kuva 5C.

Moottorin ollessa lämmin:

- Avaa bensiinihana (mikäli koneessa).
- Aseta kaasuvipu (mikäli koneessa) asentoon /max.

Koneet, joissa ei ole sähkö-käynnistintä:

Kuva 5E

- Seiso koneen takana – paina turvakahvaa ja pidä se painettuna.
- Vedä hitaasti käynnistysnarun kahvasta, kunnes tuntuu vastusta ja nykäise se sitten ylös nopealla ja rivakalla vedolla. Älä päästä käynnistysnarua kelautumaan nopeasti takaisin, vaan palauta se hitaasti.

Koneet, joissa on sähkö-käynnistin:

Kuva 5D

- Irrota akkulaturi sähköverkosta ja koneesta.
- Seiso koneen takana – paina turvakahvaa ja pidä se painettuna.

- Käänä avainta kytkinpaneelissa myötäpäivään ja pidä avain tässä asennossa, kunnes moottori käynnistyy (käynnistys saa kestää max. 5 sekuntia, odota ennen seuraavaa käynnistysyritystä 10 sekuntia).



Ohje:

Sähkökäynnistimellä varustetuissa koneissa voi moottorin (riippuen mallista) käynnistää myös käsin käynnistysnarun kahvasta.

Kun moottori käy:

- Kun moottori on käynnistynyt (mallista riippuen):
 - aseta rikastin (mikäli koneessa) takaisin,
 - työnnä kaasuvipu (mikäli koneessa) asentojen /max ja /min väliin ja anna moottorin käydä hetken, jotta se lämpenee.
- Kun alat leikata ruohoa, aseta kaasuvipu (mikäli koneessa) asentoon täyskaasu.



Ohje

Moottorin käsikirjassa on lisää moottorin käyttöohjeita.

Moottorin sammutus

Kuva 7

- Aseta kaasuvipu (mikäli koneessa) asentoon /min.
- Päästä turvakahva irti. Moottori ja leikkuulaite pysähtyvät hetken kuluttua.

Koneen käyttö

Pyörävedon päälle-/poiskytkentä

(vain itsevetävät mallit)

Kuva 6A, B, C

Käynnistä pyöräveto

- Vedä vivusta/kahvasta ja pidä kiinni.

Pysäytä pyöräveto

- Päästä vipu/kahva irti.

Vetonopeuden muuttaminen

(riippuen konemallista)

Huom



Konevauriot

Tee säädöt vain moottorin käydessä.

Kuva 6D/E

- Valitse pienemmällä vivulla sopiva nopeusalue.

Kuva 6F

- Valitse vivulla sopiva nopeusalue (välillä /max ja /min).

Ruohonkokoajan irrottaminen ja tyhjentäminen

(koneet, joissa on ruohonkokoaja)

Kuva 11

Kun leikattua ruohoa jää maahan tai ruohomäärän näyttö (lisävaruste, Kuva 12) osoittaa kokoajan olevan täynnä:

- Päästä turvakahva irti ja odota, kunnes moottori pysähtyy.
- Nosta ulosheittoaukon suoja ylös ja irrota ruohonkokoaja.
- Tyhjennä ruohonkokoaja.

Työskentely ilman ruohonkokoajaa

Kun irrotat ruohonkokoajan, ulosheittoaukon suoja kääntyy alaspäin. Leikattaessa ruohoa ilman ruohonkokoajaa, leikattu ruoho poistuu suoraan nurmikolle.

Koneen käyttö allejättävänä

(vain koneet, joissa on tarvittavat lisävarusteet)

Taakseheittävät mallit:

Kuva 8A

- Nosta ulosheittoaukon suoja ylös.
- Irrota ruohonkokoaja..
- Kiinnitä heittoaukon sulkeva kiilamainen osa (riippuen konemallista).
- Laske ulosheittoaukon suoja alas.

Ohje

Malleissa, joissa on integroitu silppuamistoiminto, ei tarvita erillistä osaa uudelleen muotoillun ulosheittoaukon suojan ansiosta (Kuva 8B).

Sivulleheittävät mallit:

Kuva 9

- Asenna ulosheittoaukon suojan tilalle iskusuoja/sulkuläppä (Kuva 9A)

tai

- Irrota ulosheittoaukon suoja – iskusuoja/sulkuläppä sulkeutuu automaattisesti (Kuva 9B).

Muuttaminen sivulleheittäväksi

(riippuen konemallista)

- Mikäli asennettuna: Irrota ruohonkokoaja ja laske takana ulosheittoaukon suoja alas.
- Nosta iskusuojaa/sulkuläppää ja kiinnitä sivulla olevan ulosheittoaukon suoja (Kuva 9C).

Työskentelyn päätyttyä

- Irrota virta-avain (mikäli koneessa).
- Odota, kunnes kaikki liikkuvat osat ovat varmasti pysähtyneet ja moottori on jäähtynyt.
- Sulje bensiinihana (mikäli koneessa katso Moottorin käsikirja).
- Irrota sytytystulpan hattu tulpasta.
- Tyhjennä ruohonkokoaja.

Koneet, joissa on sähkökäynnistin:

- Lataa akkua 10 tuntia.

Ohje

Vie kone suljettuun tilaan vain, kun moottori on jäähtynyt.

Vihjeitä nurmikonhoitoon

Muutamia vihjeitä, jotta nurmikkosi kasvaisi tasaisesti ja terveellä kasvualustalla.

Ruohonleikkuu

Nurmikko koostuu erityyppisistä ruoholajeista. Kun leikkaat nurmikon usein, niin voimakkaasti juurtuvat ja mätästävät ruohokasvit kasvavat nopeammin.

Kun leikkaat nurmikon harvoin, niin nurmikko ei ole enää kauniin tasainen ja siinä on enemmän villikasveja (esim. apilaa).

Nurmikon normaalipituus on noin 4–5 cm. Leikkaa kerralla vain $\frac{1}{3}$ ruohon pituudesta; ts. kun ruohon pituus on 7–8 cm, leikkaa se normaalipituuteen.

Mikäli mahdollista älä leikkaa nurmikkoa lyhyemmäksi kuin 4 cm, muussa tapauksessa nurmikko voi vaurioitua kuivina aikoina.

Jos nurmikko on poikkeuksellisen pitkä (esim. loman jälkeen), leikkaa se muutama kertaan jonkin ajan välein, kunnes nurmikko on normaalipituinen.

Leikkaa nurmikko niin, että leikatavat kaistat menevät vähän päällekkäin.

Silppuleikkuu (lisävarusteilla)

Ruoho leikataan hienoksi silpuksi (n. 1 cm), jolloin se voidaan jättää maatumaan lannoitteeksi.

Kun valitset silppuleikkueen, pääset parhaimpaan tulokseen pitämällä ruohon aina lyhyenä, katso myös kappale »Ruohonleikkuu«.

Noudata seuraavia ohjeita käytettäessä leikkuria allejättävänä:

- Älä leikkaa kosteaa ruohoa.
- Leikkaa kerralla enintään vain 2 cm kokonaispituudesta.
- Aja hitaasti.
- Käytä moottoria maksimi kierrosnopeudella.
- Puhdista leikkuulaite säännöllisin välein.

Kuljetus

Lyhyet matkat käsin

Vaara

Pyörivä leikkuulaite voi tarttua esineisiin ja singota ne ympäristöön ja aiheuttaa vahinkoja.

Sammuta moottori, ennen kuin siirät konetta eteenpäin muualla kuin nurmikolla.

Ajoneuvossa

Vaara

Sammuta moottori ja annan sen jäähtyä aina ennen koneen kuljetamista. Irrota sytytystulpan hattu. Kone ei saa olla kallellaan kuljetuksen aikana.

Huolehdi riittävästä kiinnityksestä ajoneuvossa suoritettavan kuljetuksen aikana, jotta kone ei pysty liikkumaan paikoiltaan.

Kuljeta konetta vain polttoainesäiliö tyhjänä. Varmista, että polttoainesäiliön korkki on kunnolla kiinni.

Koneet, joissa on kokoonä-äntävä ohjausaisa:

Kuva 10

- Taita ohjausaisa kokoon, niin kone vie vähemmän tilaa.

Huolto/Puhdistus

Vaara

Loukkaantumisien välttämiseksi ennen koneelle tehtäviä töitä

- sammuta moottori,
- irrota virta-avain (mikäli koneessa),
- odota, kunnes kaikki liikkuvat osat ovat varmasti pysähtyneet ja moottori on jäähtynyt,
- estä moottorin tahaton käynnistyminen irrottamalla sytytystulpan hattu moottorista,
- noudata lisäksi turvaohjeita moottorin käsikirjassa.

Vaara

Leikkuulaitteen aiheuttamien loukkaantumisien välttämiseksi jätä kaikki huoltotyöt, kuten leikkuuterän vaihto tai teroitus, aina valtuutetun huolto-korjaamon tehtäväksi (töissä tarvitaan erikoistyökaluja).

Huom

Kallista leikkuria aina niin, että sytytystulppa on ylöspäin. Moottori saattaa vaurioitua ulosvaluvan polttoaineen tai öljyn johdosta.

Huolto

Huom

Noudata moottorin käsikirjassa annettuja huolto-ohjeita. Jätä kone käyttökauden lopussa huoltokorjaamoon tarkistettavaksi ja huollettavaksi.

Huom

Moottoriöljy on vaaraksi ympäristölle.

Toimita öljynvaihdon yhteydessä talteenotettu vanha öljy öljynkeräys-pisteeseen tai jätehuoltoyritykselle.

Akut ovat vaaraksi ympäristölle.

Käytöstä poistetut akut eivät kuulu talousjätteisiin. Toimita vanhat akut myyjäliikkeeseen tai jätehuoltoyritykselle. Ota akku pois koneesta ennen leikkurin toimittamista hävitettäväksi.

Ohje

Noudata tarkastus- ja huoltovälejä Moottorin käsikirjassa.

Konemallista riippuen varustuksena on sähköinen huoltonäyttö (Kuva 13). Noudata huoltonäytön viestejä kirjallisten huolto-ohjeiden lisäksi. Katso käyttö- ja lisäohjeet erillisestä huoltonäytön mukana tulevasta käyttöoppaasta.

Aina ennen käyttöä

- Tarkista öljymäärä, lisää tarvittaessa.
- Tarkista ruuviliitosten tiukkuus, kiristä tarvittaessa.
- Tarkista turvalaitteet.

Tarkista kytkimen kytkeytymiskohta:

(vain itsevetävät mallit)

- Moottorin käydessä ja pyörävedon ollessa kytkettyä pois päältä kone ei saa liikkua eteenpäin.
- Moottorin käydessä ja pyörävedon ollessa kytkettyä päälle koneen tulee liikkua eteenpäin.
- Säädä tarvittaessa kytkeytymiskohta pyörävedon kahvan säätönupista/säätömutterista tai vajjerista.

Ensimmäisten 2–5 käyttötunnin jälkeen

- Vaihda öljy, katso oheinen moottorin käsikirja.

Aina ruohonleikkuun jälkeen tai 8 viikon välein

(vain koneet, joissa on sähkökäynnistin)

- Lataa akkua 10 tuntia.

Kerran käyttökauden aikana

- Vaihda öljy, katso oheinen moottorin käsikirja.
- Voitele ulosheittoaukon suojan nivelkohdat ja jouset.
- Jätä kone käyttökauden lopussa huoltokorjaamoon tarkistettavaksi ja huollettavaksi.

Puhdistaminen

Huom

Puhdista kone aina käytön jälkeen. Puhdistamattomaan koneeseen tulee helposti materiaalivaurioita ja toimintahäiriöitä.

Älä käytä puhdistamiseen korkea-painepeuria.

Ruohonkokoajan puhdistaminen

(vain koneet, joissa on ruohonkokoaja)

Puhdistus käy helpoimmin heti ruohon leikkaamisen jälkeen.

- Irrota ruohonkokoaja ja tyhjennä.
- Voit pestä ruohonkokoajan voimakkaalla vesisuihkulla käyttäen puutarhaletkua.
- Anna ruohonkokoajan kuivua hyvin ennen seuraavaa käyttökertaa.

Ruohonleikkurin puhdistaminen

Vaara

Voit loukata itsesi puhdistaessasi leikkuuteriä. Käytä tästä syystä työkasineitä.

Huom

Kallista leikkuria aina niin, että sytytystulppa on ylöspäin. Moottori saattaa vaurioitua ulosvaluvan polttoaineen tai öljyn johdosta.

Puhdista kone aina heti ruohon leikkaamisen jälkeen.

- Puhdista leikkuutila ja ulosheittoaukon suoja harjalla, käsiharjalla tai rievulla.
- Aseta kone lopuksi taas pyörien varaan ja poista kaikki näkyvissä oleva ruoho ja lika.

Varastointitoimenpiteet

Vaara

Räjähdyks- ja tulipalovaara.

Älä säilytä konetta, jonka tankissa on polttoainetta (benssiiniä) tiloissa, joissa polttoainehöyryt voivat päästä kosketuksiin avotulen tai kipinöiden kanssa.

Huom

Koneen materiaalivauriot mahdollisia.

Säilytä konetta puhtaassa ja kuivassa paikassa, moottorin pitää olla jäähtynyt. Jos kone on pitempään käyttämättä, esim. talvella, suojaa se ruostumiselta.

Käyttökauden lopuksi tai jos kone on käyttämättä yli kuukauden:

- Laske polttoaine tarkoitukseen sopivaan astiaan ja varastoi moottori moottorin käsikirjan ohjeiden mukaisesti.

Huom

Laske polttoaine pois vain ulkona.

- Puhdista kone ja ruohonkokoaja.
- Pyyhi kaikki metalliosat ruostumisen estämiseksi öljyyn kastetulla rievulla tai suihkuta ne yleisvoiteluspraylla.
- Lataa akku (mikäli käytössä).

Takuuehdot



Takuu kattaa materiaali – ja valmistevikojen osalta varaosat ja työn. Takuuaika ostopäivästä lukien: 2 vuotta. Takuu ei korvaa, jos vika on aiheutunut virheellisestä käytöstä tai huollosta. Takuutapauksissa on otettava yhteys myyjäliikkeeseen tai valtuutettuun huoltoliikkeeseen.

Moottoriin liittyvää tietoa

Moottorin valmistaja on vastuussa kaikista moottoriin liittyvistä ongelmista, jotka koskevat tehoa, tehonmittausta, teknisiä tietoja, takuuta ja huoltoa. Tarkempia tietoja on annettu koneen mukana toimitettavassa erillisessä moottorin valmistajan käyttöopaskirjassa.

Toimenpiteitä käyttö-häiriöiden varalle

Syyt ruohonleikkurin toimintahäiriöihin ovat usein yksinkertaisia ja voit korjata ne osittain itse. Jos olet epävarma, käänny myyjäliikkeen tai huoltokorjaamon puoleen.

Häiriö	Mahdollinen syy	Toimenpide
Käynnistysnarua ei pysty vetämään.	Turvakahvaa ei ole painettu. Terä juuttunut kiinni. Moottori rikki.	Paina turvakahva yläaisaa vasten. Irrota sytytystulpan hattu ja poista pysähtymisen aiheuttaja. Käänny huoltokorjaamon puoleen.
Moottori ei käynnisty.	Kaasuvipu väärässä asennossa.	Aseta kaasuvipu asentoon  tai CHOKE (moottorin ollessa kylmä). Aseta kaasuvipu asentoon  /max tai START (moottorin ollessa lämmin).
	Ruoho on liian pitkää.	Siirrä leikkuri paikkaan, jossa ruoho on lyhyttä.
	Tankissa ei ole polttoainetta.	Täytä tankki puhtaalla, uudella bensiinillä.
	Sytytystulpan hattu ei ole paikoillaan.	Kiinnitä tulpan hattu paikoilleen.
	Polttoaine on vanhaa tai likaista.	Vaihda tilalle uutta polttoainetta.

Häiriö	Mahdollinen syy	Toimenpide
Moottori ei käynnisty.	Ilmansuodatin liikainen.	Puhdista ilmansuodatin.
	Moottori kastelee tulpan.	Kierrä sytytystulppa irti ja kuivaa, aseta kaasuvipu asentoon minimi ja pyöritä moottoria useamman kerran ilman tulppaa, kierrä tulppa paikoilleen ja käynnistä moottori.
	Rikastinta ei ole käytetty.	Käytä rikastinta.
	Primer-nappia ei ole painettu moottorin ollessa kylmä.	Paina primernappia
– Kone, jossa on sähkökäynnistin:	Akku purkautunut.	Lataa akku koneen mukana toimitettavalla akkulaturilla.
	Johto vaurioitunut.	Tarkista, onko sähköjohto kunnossa.
Tavallisuudesta poikkeavat äänet (räminä, kolina).	Ruuvit, mutterit tai muut kiinnitysosat löystyneet.	Kiinnitä osat. Jos äänet eivät poistu: käänny huoltokorjaamon puoleen.
Voimakasta värinää.	Terä löysällä.	Anna huoltomiehen kiristää terän kiinnitysruuvit.
	Terä vioittunut.	Jätä terä huoltokorjaamoon vaihdettavaksi.
	Terä epätasapainossa.	Jätä terä huoltokorjaamon tasapainotettavaksi tai vaihdettavaksi.
	Moottorinkiinnitys löystynyt.	Anna huoltomiehen kiinnittää moottori.
Leikkuujälki ei ole siisti tai moottorin kierrosnopeus pienenee.	Ruoho liian pitkää.	Säädä suurempi leikkuukorkeus, leikkaa nurmikko tarvittaessa kaksi kertaa.
Ruohoa jää nurmikolle tai ruohonkokooja ei täyty.	Ruoho liian kosteaa.	Odoti, kunnes nurmikko on kuivunut.
	Heittoputki tukossa.	Sammuta moottori, poista tukkeuma.
	Terä tylsä.	Vaihda terä tai jätä se teroitettavaksi (huoltokorjaamo).
	Riittämätön moottorinteho.	Leikkaa nurmikko useammin, valitse suurempi leikkuukorkeus.
	Ruohonkokooja täynnä.	Sammuta moottori, tyhjennä ruohonkokooja.
	Ruohonkokooja liikainen.	Sammuta leikkuri, puhdista ruohonkokoojan ilmankiertoaukot.
Pyörä veto ei toimi.	Kiilalihna tai vaihteisto rikki.	Jätä vialliset osat huoltokorjaamon vaihdettavaksi.
	Vaijeri poikki.	Jätä vialliset osat huoltokorjaamon vaihdettavaksi.

Índice

Para a sua segurança	98
Montagem	100
Manejo	100
Bons conselhos para a conservação da relva	104
Transporte	104
Manutenção/Limpeza	104
Paralisação	105
Garantia	106
Informação sobre o motor	106
Detectar e reparar as avarias	106

Dados indicados na placa do modelo

Estes dados são muito importantes para uma identificação posterior das peças de reposição e para a assistência técnica. A placa de características encontra-se perto do motor. Registe todos os dados indicados na chapa de características do seu corta-relvas no quadro seguinte.

Este e outros dados sobre o aparelho encontram-se na Declaração de Conformidade CE, em separado, e que é parte integrante destas Instruções de Serviço.

Apresentações figurativas



Desdobrar as páginas das figuras no início das Instruções de Serviço.

Para a sua segurança

Usar correctamente o aparelho

Este aparelho foi concebido exclusivamente:

- para utilização em conformidade com as descrições e instruções de segurança referidas nestas Instruções de Serviço;
- para cortar superfícies relvadas do jardim da residência habitual e de tempos livres.

Qualquer outra utilização não está em conformidade com as determinações legais. A utilização que não está em conformidade com as determinações legais tem como consequência a perda da garantia e a recusa de qualquer tipo de responsabilidade por parte do fabricante. O utilizador é responsável por todos os danos causados a terceiros e suas propriedades.

Alterações arbitrárias no aparelho excluem quaisquer responsabilidades do fabricante pelos danos dali resultante.

Só para aparelhos com dispositivo de arranque eléctrico:

O carregador incluído no fornecimento destina-se, exclusivamente, a carregar as baterias utilizadas no aparelho. A bateria só pode ser carregada neste carregador.

Observar as instruções de segurança e de serviço

Como utilizador deste aparelho, leia, atentamente, estas Instruções de Serviço, antes da primeira utilização. Proceda em conformidade e guarde as para posterior utilização. Nunca permita que o aparelho seja utilizado por crianças ou outras pessoas que não conheçam estas Instruções de Serviço.

Na mudança de dono do aparelho, este deve ser acompanhado das Instruções de Serviço.

Instruções gerais de segurança

Neste capítulo encontram-se as instruções gerais de segurança. As instruções de aviso que se referem especialmente às peças individuais do aparelho, ao funcionamento ou às actividades encontram-se na respectiva passagem destas instruções.

Antes de trabalhar com o aparelho

As pessoas que usam o aparelho não podem estar sob a influência de entorpecentes, tais como, p. ex., álcool, drogas ou remédios.

Pessoas com menos de 16 anos não podem utilizar o aparelho – determinações locais podem fixar a idade mínima dos utilizadores.

Este aparelho não está preparado para ser utilizado por pessoas (crianças incluídas) com capacidades físicas, sensoriais ou mentais limitadas ou com falta de experiência e/ou de conhecimentos, a menos que sejam vigiadas por uma pessoa responsável pela sua segurança ou que tenham recebido instruções desta pessoa de como o aparelho deve ser utilizado.

As crianças devem ser vigiadas, para se garantir que elas não brinquem com o aparelho.

Antes de iniciar o trabalho, familiarize-se com todos os dispositivos e elementos de comando, assim como com as suas funções.

Guarde o combustível unicamente nos recipientes expressamente previstos para tal fim e nunca perto de fontes de calor (p. ex. fogões ou reservatórios de água quente). Abasteça o aparelho só ao ar livre.

Nunca abasteça o aparelho com o motor a funcionar ou quente.

Substitua escapes, depósitos de combustível ou tampas danificados.

Antes da utilização verifique,

- se o dispositivo de captação de relva funciona e se a aba de expulsão se fecha correctamente. Substituir imediatamente peças de fecho danificadas ou em falta.

– se as ferramentas de corte, pinos de fixação e a unidade de corte integral estão gastos ou danificados. Peças danificadas, com desgaste ou em falta devem ser imediatamente substituídas. se a ferramenta de corte, os pinos de fixação ou a unidade de corte completa apresentar desgaste ou danos.

Peças de substituição e acessórios têm que corresponder às exigências determinadas pelo fabricante.

Por isso, utilizar somente peças de substituição e acessórios originais ou as peças de substituição e os acessórios homologados pelo fabricante. Reparações devem ser, exclusivamente, executadas por uma oficina especializada.

Durante o trabalho com o aparelho

Ao executar trabalhos com ou no aparelho terá que vestir uma roupa de trabalho correspondente, como p. ex.:

- sapatos de segurança,
- calça comprida,
- roupa justa,
- protecção para os ouvidos,
- óculos de protecção.

Todos os dispositivos de segurança têm que ser aplicados no aparelho completos e em perfeito estado de funcionamento.

Não efectuar quaisquer alterações nos dispositivos de segurança.

O aparelho só deve funcionar no estado técnico fornecido e prescrito pelo fabricante.

Nunca alterar as regulações do motor previamente efectuadas na fábrica.

Evite fogo aberto, formação de faíscas e não fume.

Antes de executar quaisquer trabalhos neste aparelho

Para protecção contra ferimentos, antes de qualquer intervenção (p. ex. trabalhos de manutenção e de afinação) e transporte (ex. levantar ou transportar) neste aparelho – desligue o motor,

- Retirar a chave da ignição (se existente),
- esperar que todos os componentes móveis estejam completamente parados e o motor tenha arrefecido,
- desligar o terminal da vela do motor, para evitar um arranque involuntário do motor,
- Ter em atenção as instruções de segurança adicionais referidas no manual do motor.

Depois do trabalho com o aparelho

Nunca abandonar o aparelho sem desligar o motor – e se existente – retirar a chave da ignição.

Dispositivos de segurança

Fig. 1

Perigo

Nunca utilize um aparelho com dispositivos de segurança danificados ou em falta.

Estribo de segurança (1)

O estribo de segurança serve para a sua segurança para parar o motor e a ferramenta de corte em caso de emergência.

Não é permitido tentar alterar a função do aparelho.

Aba de expulsão (2) ou protecção contra choques (3)

A aba de expulsão/protecção contra choques protege-o contra ferimentos através do dispositivo de corte ou objectos sólidos projectados. O aparelho só pode funcionar com a aba de expulsão ou protecção contra choques instalada.

Símbolos no aparelho

No aparelho encontram-se diversos símbolos autocolantes. Os símbolos têm os seguintes significados:

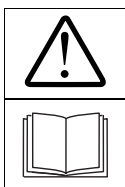

Atenção! Antes da colocação em funcionamento, ler as Instruções de Serviço!

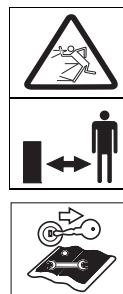

Manter terceiros pessoas afastadas da zona de perigo!

Desligar o motor e retirar a chave da ignição, antes de qualquer intervenção no aparelho e antes deste ser arrumado.

Para mais informações, consulte o capítulo «Para sua segurança».

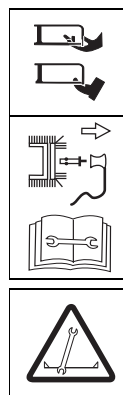

Antes da execução de trabalhos nas ferramentas de corte, desligar o terminal da vela de ignição!

Manter os dedos e os pés afastados das ferramentas de corte!

Antes da afinação ou limpeza do aparelho ou antes de o testar, desligar o aparelho da corrente e desligar o terminal da vela de ignição.



Perigo de ferimentos – trabalhar só com a protecção contra choques instalada.



Perigo de ferimentos – trabalhar só com a haste traseira instalada.

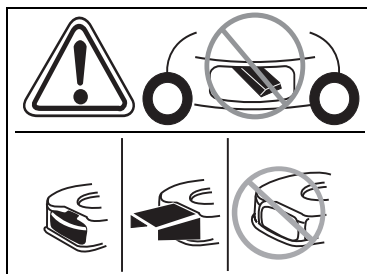

Perigo de ferimentos – trabalhar só com o dispositivo de expulsão instalado.

Mantenha estes símbolos no aparelho sempre em estado legível.

Símbolos nas instruções de serviço

Nestas instruções são utilizados símbolos que indicam perigos ou assinalam notas importantes.

A seguir a explicação dos símbolos:

Perigo

Chama a sua atenção para perigos que estão relacionados com a actividade descrita e na qual existe perigo para pessoas.

Atenção

Chama sua atenção para perigos que estão relacionados com a actividade descrita e que pode causar dano ao aparelho.

Nota

Assinala informações e tipos de utilização importantes.

Montagem

No final das Instruções de Serviço ou na folha anexa é apresentada a montagem do aparelho por meio de imagens.

Indicação sobre reciclagem

Reciclar restos de embalagem existentes, aparelhos velhos, etc., de acordo com as disposições legais em vigor no local.

Manejo

Favor dar atenção às instruções do manual do motor.

Perigo Acidente

– Pessoas, crianças ou animais nunca devem estar nas proximidades do aparelho durante a operação de corte. Perigo de ferimentos, devido a pedras ou outros objectos projectados.

Queda

- Conduza o aparelho só passo a passo.
 - Seja particularmente cuidadoso, quando cortar relva em marcha atrás ou quando puxar o aparelho na sua direcção.
 - Ao cortar relvas nas encostas o aparelho pode tombar e você pode ferir-se. Corte a relva na transversal em relação ao declive e nunca para baixo e para cima. Não corte relvas em encostas com uma inclinação superior a 20 %.
 - Seja particularmente cuidadoso ao mudar a direcção de marcha e procure ter sempre uma posição segura.
 - Existe o perigo de ferimentos ao cortar relva em zonas com limitações. Cortar relva próximo de bordos, cantos, ou inclinações acentuadas é perigoso. Ao cortar relva, mantenha a distância de segurança.
 - Ao cortar relvas molhadas o aparelho pode escorregar devido à reduzida aderência e você pode cair. Corte só quando a relva estiver seca.
 - Trabalhe apenas à luz do dia ou com boa iluminação artificial.
- #### Lesão
- A distância de segurança, dada pela longarina de guia em relação à ferramenta de corte em movimento, deve ser sempre respeitada.
 - O sector de trabalho do operador situa-se, durante o trabalho, por trás da longarina de guia.

- Nunca aproxime as mãos ou pés de peças em rotação.
- Não utilizar o aparelho em condições atmosféricas desfavoráveis, como p. ex., iminência de chuva ou trovoada.
- Pare o motor e espere que o dispositivo de corte tenha parado completamente:
 - antes de tombar o aparelho,
 - para transporte sobre outras zonas que não sejam relvadas.
- Desligar o motor e, para se evitar um arranque inadvertido do mesmo, retirar a chave da ignição (se existente), deixar o motor arrefecer e desligar a vela de ignição do terminal,
 - antes de eliminar entupimentos e bloqueios no escape,
 - antes de controlar, limpar ou regular a cortadora de relva ou, ainda, antes de executar trabalhos no aparelho,
 - se um corpo estranho for encontrado. Verifique se o aparelho ficou danificado e no caso de danos consulte uma oficina especializada,
 - caso o aparelho comece a ter fortes vibrações inusitadas. Controle-o de imediato.
- Nunca levante nem transporte um aparelho com o motor em funcionamento.
- Examine o terreno no qual será empregado o aparelho e retire todos os objectos que possam ser captados e lançados para longe.
- Se a ferramenta de corte encontrar um corpo estranho (p. ex., uma pedra) ou quando o aparelho começa a vibrar de forma invulgar: Desligar imediatamente o motor. Verifique se o aparelho ficou danificado e no caso de danos consulte uma oficina especializada.
- Ao cortar relva com uma foice, nunca se coloque diante das aberturas de expulsão da relva.

Aparelho com dispositivo de captação de relva:

- Ao desmontar o dispositivo de captação de relva, V. ou outra pessoa podem sofrer ferimentos provocados pela relva cortada ou por objectos estranhos. Nunca esvazie o capturador de relvas com o motor a funcionar. Desligue o aparelho.

Perigo de asfixia pelo monóxido de carbono.

O motor de combustão só pode funcionar ao ar livre.

Perigo de explosão e de incêndio

- Os vapores da gasolina são explosivos e a própria gasolina é altamente inflamável.
- Encha o depósito do combustível, antes de arrancar com o motor. Mantenha o tanque fechado durante o funcionamento do motor ou quando do motor ainda quente.
- Abasteça de combustível somente com o motor desligado e arrefecido. Evite fogo aberto, formação de faíscas e não fume. Abasteça o aparelho só ao ar livre.
- Caso tenha havido um derrame de combustível, não ponha o motor em funcionamento. Afaste o aparelho da superfície suja de combustível e espere até que os vapores da gasolina se dissipem.
- Para evitar perigo de incêndio, mantenha os seguintes componentes limpos de relva ou de óleo derramado:
 - Motor
 - Escape
 - Baterias/pilhas
 - Depósito da gasolina.

Perigo de tropeçar

- Conduza o aparelho só passo a passo.

⚠ Atenção

Danos no aparelho

- Pedras, hastes ou objectos semelhantes abandonados podem provocar danos no aparelho ou no seu funcionamento.

Retire os objectos rígidos que se encontram na área de trabalho antes de empregar o aparelho.

- Maneje o aparelho somente em estado perfeito. Faça um controlo visual antes de manejar o aparelho. Controle, principalmente, eventuais danos e o assento correcto de dispositivos de segurança, elementos de comando e uniões roscadas. Substitua as peças danificadas antes de trabalhar com o aparelho.

i Tempos de funcionamento

Siga as regulamentações nacionais/municipais relativamente aos horários de funcionamento (se necessário, informe-se junto dos serviços competentes).

i Indicações de posição

No caso de indicações sobre posicionamento do operador junto do aparelho (p. ex., esquerda, direita), partir, sempre, da longarina de guia no sentido de trabalho do aparelho.

Antes da primeira utilização

Colocar óleo no motor

⚠ Atenção

Por razões de transporte, o aparelho é fornecido sem óleo no motor.

- Por isso, antes da primeira utilização, colocar óleo no motor; Ver Manual do motor.

Carregar a bateria

(Aparelho com arranque eléctrico)

⚠ Perigo de corrosão/envenenamento

Em situações extremas, tem que se contar com a saída de líquidos ou gases.

A bateria localiza-se no painel de instrumentos, na longarina superior (Fig. 2).

⚠ Perigo de choque eléctrico

Antes de qualquer utilização, verificar o carregador relativamente a danos exteriores. Nunca utilizar um carregador danificado.

⚠ Atenção

- Certificar-se de que a rede corresponde às indicações da placa de características do carregador e que pode funcionar com 220–230V e 50 Hz.
- Proteger o carregador de humidade, chuva, neve ou gelo.
- Carregar a bateria só em local seco. Não ultrapassar o tempo máximo de carga de 12 horas para o carregador.
- Desligar o carregador da rede e do aparelho antes da colocação em funcionamento.

Fig. 2

- Antes da primeira utilização do aparelho, deixar a bateria carregar, pelo menos, durante 10 horas. Utilizar somente o carregador incluído no fornecimento.

i Nota

Desligar o carregador pela ordem inversa.

i Indicação sobre reciclagem para o carregador

O carregador obedece às normas sobre reciclagem para aparelhos eléctricos. Observar as normas locais.

Trabalhos de afinação antes de qualquer utilização

⚠ Perigo de ferimentos

- Antes de executar quaisquer trabalhos neste aparelho
- desligar o motor,
 - retirar a chave da ignição (se existente),
 - esperar até que todas as peças móveis estejam completamente paradas; o motor tem que estar frio,
 - desligar o terminal da vela do motor, para evitar um arranque involuntário do motor.

Enganchar o captador de relva

(Só em aparelhos com dispositivo de captação de relva)

Fig. 11

- Levantar a tampa do ejector e enganchar o captador de relvas.

Regular a altura de corte

Fig. 3

Regular a altura de corte da relva a gosto.

Possibilidade de regulação (conforme o modelo) cerca de 3 cm até ao máximo de 9 cm.

i Nota

Nos aparelhos com ajuste independente das rodas, estas têm que ser reguladas para a mesma altura.

Modelo A

- Fixar as rodas na posição desejada.

Modelo B

- Puxar a patilha e encaixá-la na posição pretendida.

Modelo C

- Deslocar a alavanca do ajuste central de altura para a frente e para trás e encaixá-la na posição pretendida.

Bloquear as rodas da frente

(só aparelhos com rodas da frente bloqueáveis)

Fig. 4

Bloquear as rodas para avançar a direito – colocar as rodas para a frente e a haste no furo grande.

Rodas com movimentação livre – haste no furo pequeno.

Verificar o depósito da gasolina e o nível do óleo

- Encher o depósito com gasolina sem chumbo.
- Atestar o depósito de combustível até ao máximo de 2 cm abaixo do bordo inferior da tubuladura de enchimento.

- Fechar de forma estanque o depósito de combustível.
- Verificar o nível do óleo e, se necessário, atestar até ao nível (ver manual do motor).

Ligar o motor

Fig. 5

! Perigo

Para protecção contra ferimentos,

- não colocar o motor em funcionamento, se V. estiver em frente do dispositivo de expulsão;
- Manter as mãos e os pés afastados do dispositivo de corte;
- Nunca ponha as mãos, os pés ou outras partes do corpo próximo de componentes em rotação. Mantenha-se, sempre, afastado do dispositivo de expulsão.

Antes de colocar o motor em funcionamento, desengate todas as ferramentas de corte e a tracção da cortadora de relva.

Não deixe o aparelho tombar ao arrancar. Desligar o aparelho numa superfície plana com pouca relva ou relva curta.

i Indicações sobre o motor

Respeitar as informações no manual do motor.

- Alguns modelos não tem alavanca de acelerador e as rotações são reguladas automaticamente. O motor funciona sempre com as rotações optimizadas.
- Também com um motor quente, pode, eventualmente, ser necessário activar o «Choke» ou o «Primer».
- Alguns modelos não têm «Choke» nem «Primer». O motor ajusta-se automaticamente à operação de arranque respectiva.

Com o motor frio:

- Abrir a torneira da gasolina (se existente).

Aparelhos com «Choke» **|N|**:

- Colocar a alavanca «Choke» na posição **|N|** ou puxar a alavanca de «Choke» para fora e colocar a alavanca do acelerador (se existente) na posição **↻**/max – Fig. 5A.

ou

- colocar a alavanca de acelerador na posição **|N|** – Fig. 5B.

Aparelhos com «Primer»:

- Pressionar fortemente 1–5x o primário e colocar a alavanca do acelerador (se existente) na posição **↻**/max – Fig. 5C.

Com o motor quente:

- Abrir a torneira da gasolina (se existente).
- Colocar a alavanca do acelerador (caso exista) na posição **↻**/max.

Aparelhos sem arranque eléctrico:

Fig. 5E

- Posicionando-se por trás do aparelho, premir e manter premda a haste de segurança.
- Puxar o punho do cabo de arranque, lentamente até sentir resistência, depois puxar com força e rapidez até ao fim do curso do cabo. Não deixar que o cabo do arrancador recolha rapidamente, mas antes, ele deve recolher lentamente.

Aparelhos com arranque eléctrico:



Fig. 5D

- Desligar o carregador da rede e do aparelho.
- Posicionando-se por trás do aparelho, premir e manter premda a haste de segurança.
- Rodar a chave no painel de instrumentos, para a direita e mantê-la nessa posição, até motor arrancar. (Tentativa de arranque com a duração máxima de 5 segundos e esperar 10 segundos até fazer nova tentativa).

i Nota:

Em aparelhos com arranque eléctrico o motor (dependendo do modelo), pode, também, ser manualmente colocado em funcionamento com o cabo de arranque.

Quando o motor estiver a funcionar:

- Depois do arranque do motor (dependendo do modelo):
 - Colocar o «Choke» (caso exista) na posição inicial.
 - Deslocar a alavanca do acelerador (se existente) entre /máx. e /mín., para deixar aquecer o motor por breves instantes.
- Para cortar relva, colocar a alavanca do acelerador (caso exista) na aceleração máxima.

Nota

Mais informações sobre a utilização do motor, podem ser obtidas no Manual do Motor.

Parar o motor

Fig. 7

- Colocar a alavanca do acelerador (caso exista) na posição /mín.
- Libertar a haste de segurança. O motor e o dispositivo de corte param passado pouco tempo.

Trabalhar com o aparelho

Ligar/desligar

o accionamento das rodas

(só nos aparelhos com accionamento das rodas)

Fig. 6A, B, C

Ligar o accionamento das rodas



- Puxar e manter presa a alavanca/barra do acelerador.

Desligar o accionamento das rodas



- Libertar a alavanca/barra do acelerador.

Alterar a velocidade do accionamento de roda

(dependendo do modelo)



Atenção



Danos no aparelho

Efectuar a regulação só com o motor em funcionamento.

Fig. 6D/E

- Com a pequena alavanca seleccionar a velocidade entre as várias possíveis.

Fig. 6F

- Com a alavanca seleccionar a velocidade (entre o /máx. e /mín.).

Tirar e esvaziar o captador de relvas

(no caso de aparelhos com dispositivo de captação de relva)

Fig. 11

Se ficar relva cortada espalhada no solo ou se a indicação de nível de enchimento (opcional, Fig. 12) indicar que o dispositivo de captação de relva está cheio:

- Libertar a barra de segurança e esperar até que o motor pare completamente.
- Levantar a tampa do ejector e desenganchar o captador de relvas.
- Esvaziar o captador de relvas.

Trabalhar sem captador de relvas

Se você retirar o captador de relvas, a tampa do ejector fecha para baixo. Ao trabalhar sem o dispositivo de captação de relva, esta é directamente projectada para baixo.

Preparar o aparelho para a aplicação da mistura para protecção de raízes

(em aparelhos com acessório opcional para aplicação da mistura para protecção de raízes)

Aparelhos com expulsão traseira:

Fig. 8A

- Levantar a aba de expulsão.
- Desmontar o dispositivo de recolha de relva.
- Aplicar o calço para aplicação da mistura para protecção de raízes (conforme o modelo).
- Fechar a aba de expulsão.

Nota

Modelos com função de aplicação da mistura para protecção de raízes integrada não necessitam do calço separado para aplicação da mistura – esta função é assumida por uma aba traseira de formato especial (Fig. 8B).

Aparelhos com expulsão lateral da relva:

Fig. 9

- Montar protecção contra impactos/fecho do acessório para aplicação da mistura para protecção de raízes em vez da expulsão lateral (Fig. 9A)

ou

- Retirar a expulsão lateral – a protecção contra impactos/fecho do acessório para aplicação da mistura fecha automaticamente (Fig. 9B).

Transformar o aparelho para a expulsão lateral da relva

(dependendo do modelo)

- Se estiver disponível: Remover a captação de relva e esvaziar a tampa de expulsão traseira.
- Elevar a protecção contra impactos/fecho do acessório para aplicação da mistura para protecção de raízes e montar a expulsão lateral (Fig. 9C).

Depois de terminar o trabalho

- Fechar a torneira da gasolina (se existente – ver o manual do motor).
- Esperar que todos os componentes móveis estejam completamente parados e o motor tenha arrefecido.
- Fechar a torneira da gasolina (se existente – ver o manual do motor).
- Desligar o terminal da vela de ignição.
- Esvaziar o captador de relvas.

Aparelhos com arranque eléctrico:

- Carregar a bateria durante 10 horas.

i Nota

Guardar aparelhos em locais fechados só depois do motor estar completamente frio.

Bons conselhos para a conservação da relva

Alguns conselhos para a sua relva crescer sadia e uniforme.

Cortar relvas

Relvado compõe-se de vários tipos de gramíneas. Se cortar a relva com frequência então crescem intensivamente gramíneas que enraizam fortemente e formam um tapete de erva firme. Se você corta relvas raramente então desenvolvem-se gramíneas com crescimento intensivamente alto e outras ervas bravas (p.ex., trevo, margaridas).

A altura normal de um relvado é de ca. de 4–5 cm. Só se deve cortar $\frac{1}{3}$ da altura total da relva, portanto, com 7 – 8 cm para a altura normal.

Se possível não cortar a relva mais curta que 4 cm, pois do contrário danifica o tapete de relva no caso de estiagem.

Cortar a relva muito alta (p. ex., depois das férias) por etapas à altura normal.

Ao cortar a relva, fazer sempre uma ligeira sobreposição das pistas de corte.

Cobertura do solo com substâncias orgânicas (com acessórios)

A relva ao ser cortada em pequenos pedaços (ca. de 1 cm), estes ficam no solo, transformando-se, assim, em nutrientes para a própria relva.

Para obter um óptimo resultado, a relva tem de ser mantida sempre curta, veja o parágrafo «Cortar relvas». Ao aplicar a mistura para protecção de raízes, ter em atenção o seguinte:

- Não cortar relva molhada.

- Nunca cortar mais que 2 cm de cada vez, do comprimento total.
- Seleccionar uma velocidade lenta.
- Utilizar a rotação máxima do motor.
- Limpar regularmente o dispositivo de corte.

Transporte

Pequenas distâncias, manualmente

⚠ Perigo

Objectos podem ser captados pelo dispositivo de corte em rotação e projectados com violência, podendo, por isso, provocar danos. Para movimentar o aparelho sobre outras superfícies não relvadas, desligar, primeiro, o motor.

Com um veículo

⚠ Perigo

Antes de qualquer transporte, parar o motor e deixá-lo arrefecer. Desligar o terminal da vela de ignição.

Não transporte o aparelho em posição inclinada.

No caso de transportar o aparelho sobre ou dentro dum veículo, segure-o suficientemente para não deslocar-se involuntariamente.

Transportar o aparelho só com o depósito de combustível vazio.

A tampa do depósito tem que estar bem fechada.

Aparelhos com longarina articulável:

Fig. 10

- Para fácil arrumação, dobrar a longarina da direcção.

Manutenção/Limpeza

⚠ Perigo

Para protecção contra ferimentos antes de todos os trabalhos no aparelho.

- desligar o motor,
- fechar a torneira da gasolina (se existente – ver o manual do motor).
- esperar que todos os componentes móveis estejam completamente parados e o motor tenha arrefecido,
- desligar o terminal da vela do motor, para evitar um arranque involuntário do motor,
- ter em atenção as instruções de segurança adicionais referidas no manual do motor.

⚠ Perigo

Para protecção contra ferimentos através do dispositivo de corte, todas as intervenções, como substituição ou afiar a lâmina de corte, devem ser executadas por uma oficina especializada (são necessárias ferramentas especiais).

⚠ Atenção

Incline, sempre, o aparelho de forma que a vela de ignição fique voltada para cima, para que o motor não sofra danos irreparáveis, provocados pelo combustível ou pelo óleo.

Manutenção

⚠ Atenção

Tome em atenção as Instruções sobre manutenção e o Manual do Motor. No fim da estação mande uma oficina especializada fazer o controlo e a manutenção do aparelho.

⚠ Atenção

Perigo para o ambiente pelo óleo para motores.

Entregue o óleo usado resultante da troca de óleo a um posto colector de óleo usado ou a uma empresa de tratamento de óleo usado.

 **Perigo para o meio ambiente devido às baterias/pilhas.**

Baterias/pilhas usadas não são lixo doméstico. Entregue as baterias/pilhas usadas no seu Agente ou numa estação de reciclagem. Retire as baterias/pilhas, antes de enviar o aparelho para a sucata.

 **Nota**

Respeitar os intervalos de controlo e manutenção indicados no manual do motor.

Conforme o modelo, o seu aparelho está equipado com uma indicação electrónica de manutenção (Fig. 13). Respeitar as indicações de manutenção correspondentes, para além das indicações de manutenção escritas. Utilização, bem como outras informações podem ser obtidas nas Instruções de Serviço separadas, que acompanham a indicação sobre manutenção.

Antes de qualquer utilização

- Controlar o nível do óleo e, em caso de necessidade, repor o nível.
- Controlar, se as uniões aparafusadas estão bem apertadas, se necessário, apertar bem.
- Controlar os dispositivos de segurança.

Controlar o ponto da embraiagem:

(só nos aparelhos com accionamento das rodas)

- Com o motor em funcionamento e o accionamento desligado, o aparelho não pode deslocar-se para a frente.
- Com o motor em funcionamento e o accionamento das rodas ligado, o aparelho deve deslocar-se em frente.
- Em caso de necessidade, afinar o ponto de embraiagem com a ferramenta de serrilha/porca de fixação na alavanca de accionamento das rodas ou no cabo Bowden.

Após as primeiras 2–5 horas de serviço

- Mudar o óleo, ver o Manual do Motor anexo.

Após cada corte de relva ou todas as 8 semanas

(só para aparelhos com arranque eléctrico)

- Carregar a bateria durante 10 horas.

Uma vez por estação

- Para mudar o óleo, ver o Manual do Motor em anexo.
- Lubrificar os pontos de articulação e as molas da aba de expulsão.
- No fim da estação mande uma oficina especializada fazer o controlo e a manutenção do aparelho.

Limpeza

 **Atenção**

Limpe o aparelho depois de cada serviço. A sujeira no aparelho causa danos ao material e ao funcionamento.

Não utilizar qualquer aparelho de alta pressão para limpeza.

Limpar o capturador de relvas

(Só em aparelhos com dispositivo de captura de relva)

O mais simples é a limpeza imediata após cortar a relva.

- Tirar e limpar o capturador de relvas.
- Dispositivo de captura de relva pode ser limpo com um forte jacto de água (mangueira do jardim).
- Deixar o capturador de relva secar completamente antes de reutilizá-lo.

Limpar a cortadora de relva

 **Perigo**

Você pode ferir-se ao trabalhar no mecanismo de corte. Use luvas de trabalho para a sua protecção.

 **Atenção**

Incline, sempre, o aparelho de forma que a vela de ignição fique voltada para cima, para que o motor não sofra danos irreparáveis, provocados pelo combustível ou pelo óleo.

Limpe o aparelho, se possível, sempre imediatamente depois de cortar a relva.

- Limpar o compartimento de corte e a tampa do ejector com uma escova, vassourinha ou trapo.
- Colocar o aparelho sobre as rodas e limpar todos os restos visíveis de relvas e sujeiras.

Paralisação

 **Perigo**

de explosão e de incêndio.

Nunca guarde o aparelho com combustível (gasolina no depósito) em locais onde os vapores do combustível possam ter contacto com chamas livres ou chispas.

 **Atenção**

Danos de material no aparelho.

Armazene o aparelho com o motor frio só num recinto limpo e seco. Em todo o caso, proteja o aparelho contra ferrugem quando for armazenado por longo tempo, p. ex. no inverno.

Depois da estação ou quando o aparelho não for utilizado durante mais de um mês:

- Despejar a gasolina do depósito para um recipiente adequado e colocar o motor fora de serviço tal como descrito no Manual do Motor.

 **Atenção**

Despejar o combustível sempre ao ar livre.

- Limpar o aparelho e o capturador de relvas.
- Limpar com um pano oleado (óleo isento de resina) ou pulverizar óleo em todas as peças metálicas para protegê-las contra ferrugem.
- Carregar o acumulador (se existente).

Garantia



Em cada país regem as condições de garantia dadas pela nossa companhia distribuidora ou importador competente. Eliminamos gratuitamente quaisquer avarias no seu aparelho nos limites de garantia, contanto que a causa seja devido a defeitos de material ou de fabricação. No caso de garantia dirija-se por favor ao seu revendedor ou à próxima sucursal.

Informação sobre o motor

O fabricante do motor é responsável por todos os problemas do mesmo, relativamente a potência, medição da potência, dados técnicos, garantia e assistência técnica. Para mais informações, consulte o manual do proprietário/utilizador, fornecido pelo fabricante do motor.

Detectar e reparar as avarias

Perturbações no funcionamento da sua cortadora de relva têm, muitas vezes, causas muito simples que deveria conhecer e, em parte, poderá eliminar. Em caso de dúvidas, o seu revendedor ou uma oficina especializada lhe ajudará de bom grado.

Problema	Causas possíveis	Ajuda
Não é possível puxar o cabo de arranque.	A haste de segurança não foi activada.	Pressionar a haste de segurança contra a longarina superior.
	Lâmina de corte bloqueada.	Puxar o terminal da vela e eliminar o bloqueio.
O motor não arranca.	O motor está com defeito.	Procure uma oficina especializada.
	A alavanca de acelerador não está bem posicionada.	Colocar a alavanca do acelerador na posição  ou no estrangulador (com o motor frio).
		Colocar a alavanca de acelerador na posição  /máx. ou em START (com o motor quente).
	A cortadora de relva está num local com relva muito alta.	Colocar a cortadora de relva numa superfície com relva mais curta.
	O depósito não tem combustível.	Atestar o depósito com nova gasolina e livre de impurezas.
	O terminal da vela de ignição não está encaixado.	Encaixar o terminal na vela.
O motor não arranca.	O combustível já é muito antigo ou apresenta impurezas.	Substituir o combustível por outro novo e limpo.
	Filtro de ar sujo.	Limpar o filtro de ar.
	O carburador está «afogado».	Desmontar a vela de ignição, limpá-la e arrancar o motor várias vezes com a alavanca do acelerador no mínimo. Voltar a montar a vela e arrancar novamente o motor.
	«Choke» não accionado.	Accionar o «Choke».
	O primário não foi activado com o arranque a frio.	Activar o «Primer».

Problema	Causas possíveis	Ajuda
O motor não arranca. – Em aparelhos com arranque eléctrico:	Carregador descarregado.	Carregar a bateria com o carregador incluído no fornecimento.
	Cabo de ligação danificado.	Verificar, se o cabo eléctrico está em ordem.
Ruído estranho (faz ruído, tilinta, chocalha).	Parafusos, porcas ou outras peças de fixação desapertadas.	Fixar as peças soltas. Se os ruídos se mantiverem: Procurar uma oficina especializada.
Trepidações, vibrações.	Lâmina de corte solta.	Apertar o parafuso de fixação da lâmina de corte numa oficina especializada.
	Lâmina de corte danificada.	Substituir a lâmina de corte numa oficina especializada.
	A lâmina de corte não está devidamente calibrada.	Substituir ou calibrar a lâmina de corte numa oficina especializada.
	Fixação do motor desapertada.	Mandar fixar o motor numa oficina especializada.
Corte irregular ou a rotação baixa.	Relva muito alta.	Regular uma altura de corte mais alta. Se necessário, cortar duas vezes a relva.
A relva não é recolhida ou a captação de relva não enche.	Relva demasiado húmida.	Deixar a relva secar.
	Dispositivo de expulsão está entupido.	Desligar o motor e eliminar o entupimento.
	Lâmina de corte truncada.	Substituir ou afiar a lâmina de corte numa oficina especializada.
	Potência do motor insuficiente.	Cortar a relva com maior frequência ou seleccionar uma altura de corte maior.
	Capturador de relvas cheio.	Desligar o motor. Despejar o dispositivo de captação de relva.
	Capturador de relvas sujo.	Desligar o motor. Limpar as ranhuras de ventilação no dispositivo de captação de relva.
O accionamento das rodas não funciona.	Correia trapezoidal partida ou engrenagem danificada.	Substituir as peças danificadas numa oficina especializada.
	Tensão do cabo/Cabo de Bowden partido.	Substituir as peças danificadas numa oficina especializada.

Πίνακας περιεχομένων

Για την ασφάλειά σας	108
Συναρμολόγηση	110
Χειρισμός	110
Συμβουλές για την περιποίηση της χλόης	114
Μεταφορά	115
Συντήρηση/Καθαρισμός	115
Μακρόχρονη θέση εκτός λειτουργίας	116
Εγγύηση	117
Πληροφορίες σχετικά με τον κινητήρα	117
Αναζήτηση και αντιμετώπιση βλαβών	117

Στοιχεία στην πινακίδα τύπου

Αυτά τα στοιχεία έχουν μεγάλη σημασία για την μετέπειτα αναγνώριση, π. χ. για την παραγγελία ανταλλακτικών του μηχανήματος και για την υπηρεσία εξυπηρέτησης πελατών. Θα βρείτε την πινακίδα του μηχανήματος κοντά στον κινητήρα. Εγγράψτε όλα τα στοιχεία στην πινακίδα του μηχανήματός σας στο πλαίσιο που ακολουθεί.

Αυτά και άλλα στοιχεία σχετικά με το μηχανήμα θα βρείτε στην ξεχωριστή Δήλωση Πιστότητας CE, η οποία αποτελεί μέρος αυτών των οδηγιών χειρισμού.

Παραστάσεις με εικόνες



Ανοίξτε τις σελίδες με τις εικόνες στην αρχή των οδηγιών χειρισμού.

Για την ασφάλειά σας

Σωστή χρησιμοποίηση του μηχανήματος

Αυτό το μηχανήμα είναι εγκεκριμένο μόνο για χρήση – σύμφωνα με περιγραφές και τις υποδείξεις ασφαλείας που δίδονται στο παρόν εγχειρίδιο οδηγιών χρήσης.
– ως κουρευτικό μηχανήμα για το κούρεμα επιφανειών με γκαζόν σε κήπους κατοικιών και χώρων αναψυχής.

Κάθε άλλη χρήση είναι μη αρμόζουσα. Η μη αρμόζουσα χρήση έχει ως συνέπεια την παύση ισχύος της εγγύησης και την άρνηση ανάληψης κάθε ευθύνης από την πλευρά του κατασκευαστή. Ο χρήστης ευθύνεται για όλες τις ζημιές, οι οποίες προξενούνται σε τρίτους και στην περιουσία τους από τη χρήση του μηχανήματος. Αλλαγές στο μηχανήμα, οι οποίες γίνονται με δική σας πρωτοβουλία, αποκλείουν οποιαδήποτε ευθύνη του κατασκευαστή για ζημιές που ενδεχομένως προκύψουν από αυτές.

Μόνο για μηχανήματα με διάταξη ηλεκτρικής εκκίνησης:

Η συσκευή φόρτισης που παραδίδεται μαζί προορίζεται αποκλειστικά για τη φόρτιση της μπαταρίας που χρησιμοποιείται στο μηχανήμα. Η μπαταρία επιτρέπεται να φορτίζεται μόνο με αυτή τη συσκευή φόρτισης.

Τηρείτε τις υποδείξεις ασφαλείας και χειρισμού

Ως χρήστης αυτού του μηχανήματος διαβάστε πριν την πρώτη χρήση προσεκτικά αυτές τις οδηγίες χειρισμού. Τηρήστε τις και φυλάξτε τις για μετέπειτα χρήση. Μην επιτρέψετε ποτέ σε παιδιά ή σε άλλα πρόσωπα, που δεν γνωρίζουν αυτές τις οδηγίες, να χρησιμοποιήσουν το μηχανήμα.

Σε περίπτωση αλλαγής ιδιοκτήτη δίνετε μαζί με το μηχανήμα και τις οδηγίες χειρισμού.

Γενικές υποδείξεις ασφαλείας

Στην ενότητα αυτή θα βρείτε γενικές υποδείξεις ασφαλείας, οι οποίες αναφέρονται ειδικά σε επί μέρους τμήματα του μηχανήματος, λειτουργίες και εργασίες, θα βρίσκετε στο εκάστοτε κεφάλαιο αυτού του εγχειριδίου.

Πριν από την εργασία με το μηχανήμα

Τα άτομα, τα οποία χρησιμοποιούν το μηχανήμα δεν επιτρέπεται να βρίσκονται υπό την επήρεια ναρκωτικών ουσιών, όπως π. χ. αλκοόλ, ναρκωτικά και φάρμακα.

Άτομα ηλικίας κάτω των 16 ετών δεν επιτρέπεται να χειρίζονται το μηχανήμα. Οι τοπικές διατάξεις μπορούν να καθορίζουν την κατώτερη ηλικία του χρήστη.

Το μηχανήμα αυτό δεν προορίζεται για τη χρήση από άτομα (συμπεριλαμβανομένων των παιδιών) με περιορισμένες φυσικές, αισθητήριες ή νοητικές ικανότητες ή με έλλειψη πείρας και/ή με έλλειψη γνώσεων, εκτός αν αυτά επιβλέπονται ή κατατοπίστηκαν σχετικά με τη χρήση του μηχανήματος από το υπεύθυνο για την ασφάλειά τους άτομο.

Τα παιδιά πρέπει να επιβλέπονται, ώστε να διασφαλιστεί, ότι δεν παίζουν με το μηχανήμα.

Προτού αρχίσετε την εργασία με το μηχανήμα, εξοικειωθείτε με όλα τα συστήματα και τα στοιχεία χειρισμού καθώς και με τις λειτουργίες αυτών.

Αποθηκεύετε τα καύσιμα μόνο σε εγκεκριμένα γι' αυτό δοχεία και ποτέ κοντά σε πηγές θερμότητας (π. χ. θερμάστρες ή θερμοσίφωνες). Γεμίζετε το ρεζερβουάρ με καύσιμα μόνο στην ύπαιθρο.

Μη γεμίζετε ποτέ το μηχανήμα με καύσιμα, ενόσω ο κινητήρας βρίσκεται σε λειτουργία ή είναι πολύ ζεστός.

Αλλάζετε τη χαλασμένη εξάτμιση, το ρεζερβουάρ και το καπάκι του ρεζερβουάρ.

Πριν τη χρήση εξετάστε, αν

- λειτουργεί το σύστημα συλλογής χλόης και αν κλείνει το κλαπέτο εξόδου.
- Αντικαθιστάτε αμέσως τα κατεστραμμένα, φθαρμένα ή τα εξαρτήματα που λείπουν.
- ο μηχανισμός κοπής, τα μπουζόνια στερέωσης και ολόκληρη η μονάδα κοπής παρουσιάζουν φθορές ή έχουν χαλάσει. Δώστε να σας αντικαταστήσουν σε εξειδικευμένο συνεργείο τα φθαρμένα ή χαλασμένα μέρη μόνον όλα μαζί, για να αποφύγετε τυχόν ανωμαλίες στη ζυγοστάθμιση.

Τα ανταλλακτικά και τα εξαρτήματα πρέπει να πληρούν τις από τον κατασκευαστή καθορισμένες απαιτήσεις

Γι' αυτό χρησιμοποιείτε μόνον γνήσια ανταλλακτικά και εξαρτήματα ή τα από τον κατασκευαστή συγκεκριμένα ανταλλακτικά και εξαρτήματα.

Οι επισκευές πρέπει να εκτελούνται αποκλειστικά από εξειδικευμένο συνεργείο.

Κατά την εργασία με το μηχάνημα

Όταν γίνονται εργασίες με ή στο μηχάνημα πρέπει να φοράτε ανάλογο ρουχισμό εργασίας, όπως για παράδειγμα:

- υποδήματα ασφαλείας,
- μακριά παντελόνια,
- όχι φαρδιά ρούχα,
- στοασπίδες,
- προστατευτικά ματογυάλια.

Όλα τα συστήματα ασφαλείας πρέπει να είναι πάντοτε πλήρως και σε άριστη κατάσταση τοποθετημένα στο μηχάνημα.

Στα συστήματα ασφαλείας δεν επιτρέπεται να γίνουν μετατροπές.

Λειτουργείτε το μηχάνημα μόνον, όταν αυτό βρίσκεται στην τεχνική κατάσταση που προδιαγράφεται και στην οποία παραδίδεται από τον κατασκευαστή.

Μην αλλάξετε ποτέ τις από το εργοστάσιο προρυθμισμένες ρυθμίσεις του κινητήρα.

Αποφεύγετε ανοιχτή φλόγα, σχηματισμό σπινθήρων και μην καπνίζετε.

Πριν από όλες τις εργασίες σ' αυτό το μηχάνημα

- Για προστασία από τραυματισμούς πριν από όλες τις εργασίες (π. χ. εργασίες συντήρησης και ρύθμισης) και τη μεταφορά (π. χ. ανασήκωμα ή μεταφορά) σ' αυτό το μηχάνημα
- σταματάτε τον κινητήρα,
 - τραβήξτε το κλειδί ανάφλεξης (αν υπάρχει),
 - περιμένετε μέχρι να ακινητοποιηθούν πλήρως όλα τα κινούμενα μέρη και να κρυώσει ο κινητήρας,
 - τραβάτε το μπουζοκαλώδιο από το μπουζί στον κινητήρα, για να εμποδίσετε την αθέλητη εκκίνηση του κινητήρα,
 - προσέξτε τις πρόσθετες υποδείξεις ασφαλείας στο εγχειρίδιο λειτουργίας κινητήρα.

Μετά από την εργασία με το μηχάνημα

Μην εγκαταλείψετε ποτέ το μηχάνημα, χωρίς να σβήσετε προηγουμένως τον κινητήρα και – αν υπάρχει – να τραβήξετε το κλειδί ανάφλεξης.

Συστήματα ασφαλείας

Εικόνα 1

Κίνδυνος

Μην χρησιμοποιήσετε ποτέ το μηχάνημα αν είναι χαλασμένα ή δεν έχουν τοποθετηθεί τα συστήματα ασφαλείας.

Τόξο ασφαλείας (1)

Το τόξο ασφαλείας εξυπηρετεί την ασφάλειά σας για το σταμάτημα του κινητήρα και του μηχανισμού κοπής σε περίπτωση κινδύνου.

Δεν επιτρέπεται η προσπάθεια παραγκώνισης αυτής της λειτουργίας.

Κλαπέτο εξόδου (2) ή προστασία πρόσκρουσης (3)

Το κλαπέτο εξόδου/η προστασία πρόσκρουσης σάς προστατεύει από τραυματισμούς από τον μηχανισμό κοπής ή από σκληρά αντικείμενα που εκτινάσσονται προς τα έξω. Το μηχάνημα επιτρέπεται να λειτουργεί μόνο με τοποθετημένο το κλαπέτο εξόδου ή την προστασία πρόσκρουσης.

Σήματα στο μηχάνημα

Στο μηχάνημα θα βρείτε διάφορα αυτοκόλλητα σήματα. Ακολουθώς δίνεται η εξήγηση της σημασίας των σημάτων:

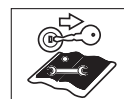
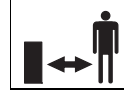

Προσοχή! Πριν τη θέση σε λειτουργία διαβάστε τις οδηγίες χειρισμού!

Κρατάτε τρίτους μακριά από την επικίνδυνη περιοχή!

Πριν από όλες τις εργασίες και προτού εγκαταλείψετε το μηχάνημα σβήστε τον κινητήρα και τραβήξτε το κλειδί ανάφλεξης.

Προσέξτε τις πρόσθετες υποδείξεις στο κεφάλαιο "Για την ασφάλειά σας".

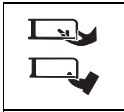

Πριν από εργασίες στον μηχανισμό κοπής τραβάτε το μπουζοκαλώδιο από το μπουζί!

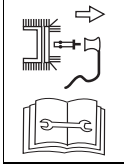

Κρατάτε τα δάχτυλα και τα πόδια σας μακριά από τον μηχανισμό κοπής!



Πριν τη ρύθμιση ή τον καθαρισμό του μηχανήματος ή πριν τον έλεγχο θέτετε το μηχάνημα εκτός λειτουργίας και τραβάτε το μπουζοκαλώδιο από το μπουζί.



Κίνδυνος τραυματισμού – δουλεύετε μόνο με τοποθετημένη την προστασία πρόσκρουσης.

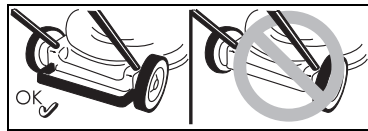

Κίνδυνος τραυματισμού – δουλεύετε μόνο με τοποθετημένο το τόξο στην οπίσθια μεριά.

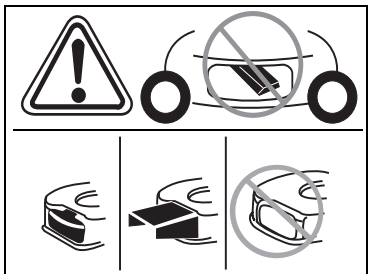

Κίνδυνος τραυματισμού – δουλεύετε μόνο με τοποθετημένη την έξοδο.

Διατηρείτε αυτά τα σήματα στο μηχάνημα πάντοτε σε ευανάγνωστη κατάσταση.

Σήματα στο εγχειρίδιο

Στο παρόν εγχειρίδιο γίνεται χρήση σημάτων, τα οποία εφιστούν την προσοχή σε κινδύνους ή χαρακτηρίζουν σημαντικές υποδείξεις. Στο σημείο αυτό δίδεται η εξήγηση της σημασίας των σημάτων:

⚠ Κίνδυνος

Εφιστάται η προσοχή σας σε κινδύνους, οι οποίοι σχετίζονται με την περιγραφόμενη εργασία, κατά την οποία υπάρχει κίνδυνος για πρόσωπα.

⚠ Προσοχή

Εφιστάται η προσοχή σας σε κινδύνους, που σχετίζονται με την περιγραφόμενη εργασία και οι οποίοι μπορεί να προκαλέσουν ζημιά στο μηχάνημα

i Υπόδειξη

Επισημαίνει σημαντικές πληροφορίες και συμβουλές εφαρμογής.

Συναρμολόγηση

Στο τέλος των οδηγιών χειρισμού ή ως επισυναπτόμενο φύλλο σάς δείχνουμε με εικόνες, πώς θα συναρμολογήσετε το μηχάνημα.

i Υπόδειξη απόσυρσης

Αποσύρετε τα κατάλοιπα της συσκευασίας, τις παλιές συσκευές κτλ. σύμφωνα με τις τοπικές διατάξεις.

Χειρισμός

Προσέξτε επίσης τις υποδείξεις στο εγχειρίδιο λειτουργίας του κινητήρα.

⚠ Κίνδυνος

Ατύχημα

– Πρόσωπα, ιδιαίτερα παιδιά και ζώα, δεν επιτρέπεται να βρίσκονται ποτέ κοντά στο μηχάνημα κατά το κούρεμα. Κίνδυνος τραυματισμού από εκτινασσόμενες πέτρες ή άλλα αντικείμενα.

Πτώση

- Οδηγείτε το μηχάνημα μόνο σε ταχύτητα βηματισμού.
- Να είστε ιδιαίτερα προσεκτικοί, όταν κουρεύετε προς τα πίσω και τραβάτε το μηχάνημα προς το μέρος σας.
- Κατά το κούρεμα σε απότομα πρανή μπορεί το μηχάνημα να ανατραπεί κι εσείς να τραυματιστείτε. Κουρεύετε εγκάρσια στο πρανές, ποτέ προς τα πάνω και προς τα κάτω. Μην κουρεύετε σε απότομα πρανή με κλίση μεγαλύτερη από 20%.
- Να είστε ιδιαίτερα προσεκτικοί, όταν αλλάζετε κατεύθυνση πορείας και προσέχετε πάντοτε να έχετε καλή πρόσφυση στο έδαφος.
- Υπάρχει κίνδυνος τραυματισμού κατά το κούρεμα σε οριακές περιοχές. Το κούρεμα κοντά σε άκρα, φράχτες ή απότομα πρανή είναι επικίνδυνο. Κρατάτε την απόσταση ασφαλείας κατά το κούρεμα.
- Κατά το κούρεμα βρεγμένης χλόης το μηχάνημα ενδέχεται λόγω μειωμένης πρόσφυσης στο έδαφος να γλιστρήσει κι εσείς να πέσετε. Κουρεύετε τη χλόη μόνον, όταν αυτή είναι στεγνή.
- Εργάζεστε μόνον όταν επικρατεί φως ημέρας ή επαρκής τεχνητός φωτισμός.

Τραυματισμός

- Τηρείτε πάντοτε την απόσταση ασφαλείας από τον περιστρεφόμενο μηχανισμό κοπής, η οποία καθορίζεται από τα κοντάρια οδήγησης.
- Η περιοχή εργασίας του χειριστή βρίσκεται κατά τη λειτουργία πίσω από το κοντάρι οδήγησης.
- Μην βάζετε ποτέ τα χέρια ή τα πόδια σας μέσα ή κάτω από περιστρεφόμενα μέρη.

- Μη χρησιμοποιείτε το μηχάνημα σε άσχημες καιρικές συνθήκες, όπως π. χ. κίνδυνος βροχής ή καταιγίδας.
 - Σβήνετε τον κινητήρα και περιμέγετε μέχρι να ακινητοποιηθεί ο μηχανισμός κοπής:
 - προτού γείρετε το μηχάνημα,
 - για τη μεταφορά πάνω σε άλλες επιφάνειες διαφορετικές από χλόη,
 - Σβήστε τον κινητήρα και για να εμποδιστεί η αθέλητη εκκίνηση του κινητήρα: Τραβήξτε το κλειδί ανάφλεξης (αν υπάρχει), αφήστε τον κινητήρα να κρυώσει και τραβήξτε το μπουζοκαλώδιο από το μπουζί,
 - προτού αντιμετωπίσετε μπλοκαρίσματα ή καθαρίσετε τη βουλωμένη έξοδο,
 - πριν τον έλεγχο, τον καθαρισμό, τη ρύθμιση ή την εκτέλεση εργασιών στο μηχάνημα, σε περίπτωση που κάποιο,
 - ξένο σώμα χτυπήσει στο μηχάνημα. Ελέγχετε το κουρευτικό για ζημιές και σε περίπτωση που διαπιστώσετε ζημιές, απευθυνθείτε σε εξειδικευμένο συνεργείο,
 - σε περίπτωση ασυνήθιστων ισχυρών κραδασμών στο μηχάνημα. Ελέγχετε αμέσως το μηχάνημα.
 - Μην ανασηκώνετε και μη μεταφέρετε ποτέ το μηχάνημα με αναμμένον τον κινητήρα.
 - Ελέγξτε το έδαφος στο οποίο πρόκειται να χρησιμοποιηθεί το μηχάνημα και αφαιρέστε όλα τα αντικείμενα, τα οποία θα μπορούσαν να εμπλακούν και να εκτιναχθούν προς κάθε κατεύθυνση.
 - Σε περίπτωση που κάποιο ξένο σώμα (π. χ. πέτρα) χτυπήσει στον μηχανισμό κοπής ή αν το μηχάνημα αρχίσει να κραδάζεται ασυνήθιστα:
 - Σβήνετε αμέσως τον κινητήρα. Ελέγχετε το κουρευτικό για ζημιές και σε περίπτωση που διαπιστώσετε ζημιές, απευθυνθείτε σε εξειδικευμένο συνεργείο.
 - Σε δρεπανοειδή κουρευτικά μην στέκεστε ποτέ μπροστά από τα ανοίγματα εξόδου χλόης.
Μηχανήματα με σύστημα συλλογής χλόης:
 - Κατά την αφαίρεση του συστήματος συλλογής χλόης μπορείτε να τραυματιστείτε εσείς ή άλλοι από εκτινασόμενη χλόη ή ξένα σώματα. Ποτέ μην αδειάζετε το σύστημα συλλογής χλόης όταν ο κινητήρας είναι σε λειτουργία. Θέσατε το μηχάνημα εκτός λειτουργίας.
 - Κίνδυνος ασφυξίας από μονοξείδιο του άνθρακα.**
Αφήνετε τον κινητήρα εσωτερικής καύσης αναμμένο μόνο στην ύπαιθρο.
 - Έκρηξη και κίνδυνος πυρκαϊάς**
 - Οι ατμοί της βενζίνης είναι εκρηκτικοί και η βενζίνη είναι εύφλεκτη σε μεγάλο βαθμό.
 - Γεμίζετε το ρεζερβουάρ με καύσιμα, προτού ανάψετε τον κινητήρα. Κρατάτε το ρεζερβουάρ κλειστό, ενόσω ο κινητήρας είναι αναμμένος ή ακόμα ζεστός.
 - Συμπληρώνετε στο ρεζερβουάρ καύσιμα μόνον, όταν είναι σβησμένος και κρύος ο κινητήρας. Αποφεύγετε ανοιχτή φλόγα, σχηματισμό σπινθήρων και μην καπνίζετε. Γεμίζετε το ρεζερβουάρ με καύσιμα μόνο στην ύπαιθρο.
 - Σε περίπτωση που υπερχειλίσαν τα καύσιμα, μην ανάψετε τον κινητήρα. Απομακρύνετε το μηχάνημα από τη λερωμένη με καύσιμα επιφάνεια και περιμένετε, μέχρι να εξατμιστούν τα καύσιμα.
 - Για να αποφύγετε τον κίνδυνο πυρκαϊάς, κρατήστε τα επόμενα μέρη ελεύθερα από χλόη ή εξερχόμενο λάδι:
 - Κινητήρας
 - Εξάτμιση
 - Μπαταρίες/Συσσωρευτές
 - Ρεζερβουάρ.
- Κίνδυνος παραπατήματος**
- Οδηγείτε το μηχάνημα μόνο σε ταχύτητα βηματισμού.
- ⚠ Προσοχή**
Ζημιές στο μηχάνημα
- Πέτρες, παραπεταμένα κλαδιά ή παρόμοια αντικείμενα μπορεί να οδηγήσουν σε ζημιές στο μηχάνημα και στον τρόπο λειτουργίας. Πριν από κάθε χρήση, απομακρύνετε στερεά αντικείμενα από την περιοχή εργασίας.
 - Χρησιμοποιείτε το μηχάνημα μόνον, όταν αυτό βρίσκεται σε άριστη κατάσταση. Πριν από κάθε λειτουργία κάνετε οπτικό έλεγχο. Ελέγχετε ιδιαίτερα τα συστήματα ασφαλείας, τα στοιχεία χειρισμού και τις κοχλιοσυνδέσεις για ζημιές και σταθερή εφαρμογή. Αντικαθιστάτε τα ελαττωματικά μέρη πριν τη θέση του μηχανήματος σε λειτουργία.
- i Διάρκειες λειτουργίας**
Τηρείτε τους εθνικούς/δημοτικούς κανονισμούς ωρών λειτουργίας (αν χρειάζεται, ρωτήστε σχετικά την αρμόδια υπηρεσία).
- i Ενδειξεις πλευρών**
Κατά την αναφορά σε θέσεις στο μηχάνημα (π. χ. αριστερά, δεξιά) εννοείται πάντοτε η άποψη από το κοντάρι οδήγησης στην κατεύθυνση εργασίας του μηχανήματος.

Πριν την πρώτη θέση σε λειτουργία

Γεμίστε με λάδι κινητήρων

⚠ Προσοχή

Το μηχανήμα παραδίδεται για λόγους μεταφοράς χωρίς λάδι κινητήρα.

- Γι' αυτό συμπληρώνετε λάδι κινητήρα πριν την θέση για πρώτη φορά σε λειτουργία, βλ. εγχειρίδιο λειτουργίας κινητήρα.

Φόρτιση μπαταρίας

(μηχανήματα με ηλεκτρική εκκίνηση)

⚠ Κίνδυνος εγκαυμάτων/δηλητηρίασης

Σε εξαιρετικές περιπτώσεις πρέπει να αναμένετε εκροή υγρών ή έκλυση αερίων.

Η μπαταρία βρίσκεται στο ταμπλό στο επάνω κοντάρι (Εικόνα 2).

⚠ Κίνδυνος ηλεκτροπληξίας

Πριν από κάθε χρήση ελέγχετε τη συσκευή φόρτισης για εξωτερικές ζημιές. Μη χρησιμοποιείτε ποτέ χαλασμένη συσκευή φόρτισης.

⚠ Προσοχή

- Βεβαιωθείτε, ότι το δίκτυο λειτουργεί σύμφωνα με τα στοιχεία στην πινακίδα τύπου της συσκευής φόρτισης με 220–230 V και 50 Hz.
- Προστατεύετε τη συσκευή φόρτισης από υγρασία, βροχή, χιόνι καθώς και παγετό.
- Φορτίζετε την μπαταρία μόνο σε στεγνό χώρο.
- Μη υπερββαίνετε τον μέγιστο χρόνο φόρτισης των 12 ωρών.
- Απομονώνετε τη συσκευή φόρτισης από το δίκτυο και το μηχανήμα πριν τη θέση του κουρευτικού σε λειτουργία.

Εικόνα 2

- Πριν την πρώτη χρήση του μηχανήματος φορτίζετε την μπαταρία επί τουλάχιστον επί 10 ώρες.

Χρησιμοποιείτε μόνο τη συσκευή φόρτισης που παραδίδεται μαζί με το μηχανήμα.

ⓘ Υπόδειξη

Αποσύνδεση της συσκευής φόρτισης στην αντίθετη σειρά.

ⓘ Υπόδειξη απόσυρσης για τη συσκευή φόρτισης

Η συσκευή φόρτισης υπόκειται στις προδιαγραφές απόσυρσης για ηλεκτρικές συσκευές. Προσέξτε τις τοπικές προδιαγραφές.

Εργασίες ρύθμισης πριν από κάθε λειτουργία

⚠ Κίνδυνος τραυματισμού

Πριν από όλες τις εργασίες σ' αυτό το μηχανήμα

- σβήστε τον κινητήρα,
- τραβήξτε το κλειδί ανάφλεξης (αν υπάρχει),
- περιμένετε, μέχρι να ακινητοποιηθούν τελείως όλα τα κινούμενα μέρη, ο κινητήρας πρέπει να έχει κρυώσει,
- τραβήξτε το μπουζοκαλώδιο από το μπουζί στον κινητήρα, για να εμποδιστεί η τυχόν αθέλητη εκκίνηση του κινητήρα.

Τοποθέτηση του συστήματος συλλογής χλόης

(μόνο σε μηχανήματα με σύστημα συλλογής χλόης)

Εικόνα 11

- Σηκώνετε το κλαπέτο εξόδου και κρεμάτε στο σύστημα συλλογής χλόης.

Ρύθμιση του ύψους κοπής

Εικόνα 3

Ρυθμίζετε κατά βούληση το ύψος κοπής της χλόης.

Δυνατότητα ρύθμισης (ανάλογα με το μοντέλο) από περ. 3 cm έως 9 cm το πολύ.

ⓘ Υπόδειξη

Σε μηχανήματα με ξεχωριστή ρύθμιση τροχών ρυθμίστε όλους τους τροχούς στο ίδιο ύψος.

Μοντέλο A

- Στερεώνετε τους τροχούς στην επιθυμητή θέση.

Μοντέλο B

- Τραβάτε το αφτί και το κουμπώνετε στην επιθυμητή θέση.

Μοντέλο C

- Σπρώχνετε τον μοχλό της κεντρικής ρύθμισης ύψους προς τα εμπρός ή προς τα πίσω και τον κουμπώνετε στην επιθυμητή θέση.

Κλειδωμα εμπροσθίων τροχών

(μόνο μηχανήματα με εμπρόσθιους τροχούς που κλειδώνονται)

Εικόνα 4

Κλειδώνετε τους τροχούς για την ευθεία κίνηση προς τα εμπρός – φέρνετε τους τροχούς προς τα εμπρός και ρυθμίζετε το τόξο στη μεγάλη τρύπα.

Τροχοί ελεύθερα κινούμενοι – τόξο στη μικρή τρύπα.

Γεμίστε το ρεζερβουάρ με καύσιμα και ελέγξτε τη στάθμη του λαδιού

- Γεμίζετε το ρεζερβουάρ με αμόλυβδη βενζίνη.
- Γεμίστε το ρεζερβουάρ με καύσιμα το πολύ μέχρι 2 cm κάτω από την κάτω άκρη του στομίου πλήρωσης.
- Κλείστε καλά το ρεζερβουάρ.
- Ελέγξτε τη στάθμη λαδιού, αν χρειάζεται συμπληρώστε λάδι (βλ. εγχειρίδιο λειτουργίας κινητήρα).

Εκκίνηση κινητήρα

Εικόνα 5

Κίνδυνος

Για προστασία από τραυματισμούς,

– μην ανάβετε τον κινητήρα, όταν στέκεστε μπροστά από την έξοδο,

– κρατάτε τα χέρια και τα πόδια σας μακριά από τον μηχανισμό κοπής,

– μη φέρνετε ποτέ τα χέρια, τα πόδια ή μέρη του σώματός σας κοντά σε περιστρεφόμενα μέρη. Κρατάτε πάντοτε απόσταση από την έξοδο.

Προτού ανάψετε τον κινητήρα, κάνετε απόξευση όλων των μηχανισμών κοπής και των κινήσεων.

Μη γέρνετε το μηχανήμα κατά την εκκίνηση. Παρκάρετε το μηχανήμα σε επίπεδη επιφάνεια με κατά το δυνατόν κοντή ή λίγη χλόη.

Υποδείξεις για τον κινητήρα

Προσέξτε τις πληροφορίες στο εγχειρίδιο λειτουργίας κινητήρα.

– Μερικά μοντέλα δεν έχουν σκανδάλη γκαζιού, ο αριθμός στροφών ρυθμίζεται αυτόματα. Ο κινητήρας δουλεύει πάντοτε με κατάλληλο αριθμό στροφών.



– Επίσης σε ζεστό κινητήρα μπορεί να είναι ενδεχομένως απαραίτητο να τραβηχτεί το Choke ή αντίστοιχα να πατηθεί ο διασκορπιστήρας.

– Μερικά μοντέλα δεν έχουν ούτε Choke ούτε διασκορπιστήρα. Ο κινητήρας ρυθμίζεται αυτόματα στην εκάστοτε διαδικασία εκκίνησης.

Σε κρύο κινητήρα:

- Ανοίξτε τον κρουνό βενζίνης (αν χρειάζεται).

Συσκευές με Choke :

- Φέρτε τον μοχλό του Choke στη θέση  ή τραβήξτε τον μοχλό του Choke προς τα έξω και φέρτε τη σκανδάλη γκαζιού (αν υπάρχει) στο  /max – Εικόνα 5A.

ή

- φέρτε τον μοχλό του Choke στη θέση  – Εικόνα 5B.

Μηχανήματα με διασκορπιστήρα:

- Πατήστε 1–5 φορές δυνατά το διασκορπιστήρα και φέρτε την σκανδάλη γκαζιού (αν υπάρχει) στο  /max – Εικόνα 5C.

Σε ζεστό κινητήρα:

- Ανοίξτε τον κρουνό βενζίνης (αν χρειάζεται).
- Φέρνετε την σκανδάλη γκαζιού (αν υπάρχει) στο  /max.

Μηχανήματα χωρίς ηλεκτροεκκινητήρα:

Εικόνα 5E

- Ενώ βρίσκεστε πίσω από το μηχανήμα – πατάτε το τόξο ασφαλείας και το κρατάτε πατημένο.
- Τραβήξτε τη λαβή σχοινού εκκίνησης αργά μέχρι να αντιληφθείτε αντίσταση και μετά τραβήξτε την γρήγορα και με δύναμη. Μην αφήσετε τη λαβή να εισέλθει γρήγορα προς τα μέσα, αλλά οδηγήστε την αργά πίσω στην αρχική θέση της.

Μηχανήματα με ηλεκτροεκκινητήρα:



Εικόνα 5D

- Απομονώστε τη συσκευή φόρτισης από το δίκτυο και το μηχανήμα.
- Ενώ βρίσκεστε πίσω από το μηχανήμα – πατάτε το τόξο ασφαλείας και το κρατάτε πατημένο.
- Γυρίζετε το κλειδί στο ταμπλό προς τα δεξιά και το κρατάτε πατημένο, μέχρι να ανάψει ο κινητήρας (προσπάθεια εκκίνησης το πολύ 5 δευτερόλεπτα, πριν την επόμενη προσπάθεια περιμένετε 10 δευτερόλεπτα).

Υπόδειξη:

Σε μηχανήματα με ηλεκτροεκκινητήρα ο κινητήρας μπορεί να ξεκινήσει (ανάλογα με την παραλλαγή) με το χέρι επίσης με τη λαβή του σχοινού του εκκινητήρα.

Όταν ο κινητήρας λειτουργεί:

- Μετά την εκκίνηση του κινητήρα (ανάλογα με την παραλλαγή):
 - φέρτε το Choke (αν υπάρχει) πίσω στην αρχική θέση,
 - ωθήστε την σκανδάλη γκαζιού (αν υπάρχει) ανάμεσα στο  /max. και  /min., ώστε να αφήσετε τον κινητήρα να ζεσταθεί για λίγο.
- Για το κούρεμα της χλόης ρυθμίζετε την σκανδάλη γκαζιού (αν υπάρχει) μέχρι το τέρμα.

Υπόδειξη

Περαιτέρω πληροφορίες σχετικά με τον χειρισμό του κινητήρα θα βρείτε στο εγχειρίδιο λειτουργίας του κινητήρα.

Σταμάτημα του κινητήρα

Εικόνα 7

- Φέρνετε τη σκανδάλη γκαζιού (αν υπάρχει) στη θέση  /min.
- Αφήνετε το τόξο ασφαλείας ελεύθερο. Ο κινητήρας και ο μηχανισμός κοπής σταματούν μετά από σύντομο χρόνο.

Εργασία με το μηχανήμα

Θέση της τροχο-κίνησης σε και εκτός λειτουργίας

(μόνο σε μηχανήματα με τροχοκίνηση)

Εικόνα 6A, B, C

Θέση της τροχοκίνησης σε λειτουργία :

- Τραβήξτε και κρατήστε τον μοχλό/το τόξο.

Θέση της τροχοκίνησης εκτός λειτουργίας :

- Αφήστε ελεύθερο τον μοχλό/το τόξο.

Αλλαγή της ταχύτητας κίνησης της τροχοκίνησης

(ανάλογα με την παραλλαγή)



Προσοχή Ζημιές στο μηχανήμα

Κάνετε τη ρύθμιση μόνο με αναμμένο τον κινητήρα.

Εικόνα 6D/E

- Επιλέγετε με τον μικρό μοχλό ανάμεσα στις διάφορες βαθμίδες ταχύτητας.

Εικόνα 6F

- Επιλέγετε με τον μοχλό ανάμεσα στις βαθμίδες ταχύτητας ( /max και  /min).

Αφαίρεση και άδειασμα του συστήματος συλλογής χλόης

(σε μηχανήματα με σύστημα συλλογής χλόης)

Εικόνα 11

Όταν παραμένει κομμένη χλόη στο έδαφος ή η ένδειξη της στάθμης πλήρωσης (προαιρετικά, Εικόνα 12), ότι το καλάθι έχει γεμίσει:

- Αφήστε το τόξο ασφαλείας ελεύθερο και περιμένετε, μέχρι να ακινητοποιηθεί ο κινητήρας.
- Σηκώνετε το κλαπέτο εξόδου και ξεκρεμάτε το σύστημα συλλογής χλόης.
- Αδειάζετε το περιεχόμενο.

Εργασία χωρίς σύστημα συλλογής χλόης

Όταν αφαιρείτε το σύστημα συλλογής χλόης, το κλαπέτο εξόδου στρέφεται προς τα κάτω. Κατά την εργασία χωρίς σύστημα συλλογής χλόης η κομμένη χλόη εξέρχεται απευθείας προς τα κάτω.

Μετατροπή για το γύλισμα ή κύλισμα της χλόης

(σε μηχανήματα με προαιρετικά εξαρτήματος κυλίσματος)

Μηχανήματα με έξοδο στο οπίσθιο μέρος:

Εικόνα 8A

- Ανασηκώνετε το κλαπέτο εξόδου.

- Αφαίρεση του συστήματος συλλογής χλόης.
- Τοποθετείτε τη σφήνα γυρίσματος ή κυλίσματος (ανάλογα με το μοντέλο).
- Κατεβάζετε το κλαπέτο εξόδου.

Υπόδειξη

Τα μοντέλα με ενσωματωμένη λειτουργία κύλισης δεν χρειάζονται ξεχωριστό σφηνοειδές εξάρτημα κύλισης – τη λειτουργία αυτή αναλαμβάνει ένα ειδικά μορφωμένο κλαπέτο στο οπίσθιο μέρος (Εικόνα 8B).

Μηχανήματα με πλευρική έξοδο:

Εικόνα 9

- Συναρμολογήστε την προστασία πρόσπτωσης/το κλείθρο κύλισης αντί της πλευρικής εξόδου (Εικόνα 9A)

ή

- Αφαιρέστε την πλευρική έξοδο – η προστασία πρόσπτωσης/το κλείθρο κύλισης κλείνει αυτόματα (Εικόνα 9B).

Μετατροπή μηχανημάτων με πλευρική έξοδο

(ανάλογα με την παραλλαγή)

- Όταν υπάρχει: Αφαιρέστε την περισυλλογή χλόης και κατεβάστε το κλαπέτο της οπίσθιας εξόδου.
- Ανασηκώστε την προστασία πρόσπτωσης/το κλείθρο κύλισης και συναρμολογήστε την πλευρική έξοδο (Εικόνα 9C).

Μετά το τέλος της εργασίας

- Τραβήξτε το κλειδί ανάφλεξης (αν υπάρχει).
- περιμένετε μέχρι να ακινητοποιηθούν πλήρως όλα τα κινούμενα μέρη και να κρυσώσει ο κινητήρας,
- Κλείστε τον κρουνό της βενζίνης (αν υπάρχει – βλ. εγχειρίδιο λειτουργίας του κινητήρα).
- Τραβάτε το μπουζοκαλώδιο από το μπουζί στον κινητήρα.
- Αδειάστε το σύστημα συλλογής χλόης.

Μηχανήματα με ηλεκτρική εκκίνηση:

- Φορτίζετε την μπαταρία επί 10 ώρες.

Υπόδειξη

Αποθέτετε τα μηχανήματα μόνο με κρύο κινητήρα σε κλειστούς χώρους.

Συμβουλές για την περιποίηση της χλόης

Μερικές συμβουλές, για να είναι η χλόη σας υγιής και να αναπτύσσεται ομοιόμορφα.

Κούρεμα

Η χλόη αποτελείται από διάφορα είδη χορταριών. Αν την κουρεύετε συχνά, τότε ευνοείται περισσότερο η ανάπτυξη χορταριών με ισχυρό ρίζωμα, τα οποία σχηματίζουν μία σκληρή κρούστα με το έδαφος. Αν την κουρεύετε σπάνια, τότε αναπτύσσονται καλύτερα χορτάρια με ψηλή καλαμιά και άλλα αγριόχορτα (π. χ. τριφύλλι, αστρολούλουδο).

Το κανονικό ύψος της χλόης κυμαίνεται μεταξύ 4 και 5 cm περίπου. Το ύψος της χλόης που κόβεται κατά το κούρεμα θα πρέπει να αντιστοιχεί περ. στο 1/3 του συνολικού ύψους, δηλαδή σε 7–8 cm κόβετε στο κανονικό ύψος.

Μην κουρεύετε τη χλόη κάτω από ύψος 4 cm, διότι σε περίοδο ξηρασίας καταστρέφεται η κρούστα με το ρίζωμα.

Κουρεύετε τη χλόη, η οποία έχει αναπτυχθεί και ψηλώσει πολύ (π. χ. μετά τις διακοπές), σταδιακά μέχρι το κανονικό ύψος. Κατά το κούρεμα της χλόης δουλεύετε έτσι, ώστε οι λωρίδες κοπής να αλληλοεπικαλύπτονται πάντοτε για λίγο.

Γύρισμα ή "κύλισμα" της χλόης (με το εξάρτημα)

Κατά το κούρεμα η χλόη κόβεται σε μικρά κομμάτια (περ. 1 cm) και παραμένει επάνω στο έδαφος. Έτσι παραμένουν στη χλόη πολλά θρεπτικά συστατικά.

Για ένα καλό αποτέλεσμα η χλόη πρέπει να διατηρείται χαμηλή, βλ. επίσης και στην παράγραφο "Κούρεμα". Για το γύρισμα ή "κύλισμα" της χλόης προσέχετε τις ακόλουθες υποδείξεις:

- Μην κουρεύετε βρεγμένη χλόη.
- Μην κουρεύετε περισσότερο από 2 cm το πολύ του συνολικού μήκους της χλόης.
- Οδηγείτε αργά.
- Χρησιμοποιείτε τον μέγιστο αριθμό στροφών κινητήρα.
- Καθαρίζετε τακτικά τον μηχανισμό κοπής.

Μεταφορά

Μικρές διαδρομές με το χέρι

Κίνδυνος

Στον περιστρεφόμενο μηχανισμό κοπής μπορούν να προσκρούσουν αντικείμενα και να εκσφενδονιστούν από αυτόν και έτσι να προξενήσουν ζημιές.

Για να οδηγήσετε το μηχάνημα πάνω από άλλες επιφάνειες διαφορετικές από χλόη, σβήνετε προηγουμένως τον κινητήρα.

Με όχημα

Κίνδυνος

Πριν από κάθε μεταφορά σβήνετε τον κινητήρα και τον αφήνετε να κρυώσει. Σφίξτε το μπουζοκαλώδιο στο μπουζί.

Μη μεταφέρετε ποτέ το μηχάνημα σε κεκλιμένη θέση.

Σε περίπτωση μεταφοράς του μηχανήματος επάνω ή μέσα σε ένα όχημα ασφαλίστε το επαρκώς από αθέλητη μετατόπιση.

Μεταφέρετε το μηχάνημα μόνο με άδειο ρεζερβουάρ. Το καπάκι του ρεζερβουάρ πρέπει να είναι γερά κλεισμένο.

Μηανάματα με πτυσσόμενο κοντάρι:

Εικόνα 10

- Για την ευκολότερη αποθήκευση αναδιπλώνετε το κοντάρι οδήγησης.

Συντήρηση/Καθαρισμός

Κίνδυνος

Για προστασία από τραυματισμούς πριν από όλες τις εργασίες στο μηχάνημα

- σταματάτε τον κινητήρα,
- τραβήξτε το κλειδί ανάφλεξης (αν υπάρχει),
- περιμένετε μέχρι να ακινητοποιηθούν πλήρως όλα τα κινούμενα μέρη και να κρυώσει ο κινητήρας,
- τραβάτε το μπουζοκαλώδιο από το μπουζί στον κινητήρα, για να εμποδίσετε την αθέλητη εκκίνηση του κινητήρα.
- Προσέξτε τις πρόσθετες υποδείξεις ασφαλείας στο εγχειρίδιο λειτουργίας κινητήρα.

Κίνδυνος

Για προστασία από τραυματισμούς από τον μηχανισμό κοπής απευθύνετε για όλες τις εργασίες, όπως αλλαγή ή τρόχισμα του μαχαιριού κοπής, μόνο σε εξειδικευμένο συνεργείο (απαιτούνται ειδικά εργαλεία).

Προσοχή

Γέρνετε το μηχάνημα πάντοτε έτσι, ώστε το μπουζί να δείχνει προς τα πάνω, για να μην προκύψει ζημιά στον κινητήρα από καύσιμα ή λάδια.

Περιμένετε

Προσοχή

Τηρείτε τις προδιαγραφές συντήρησης στο εγχειρίδιο λειτουργίας κινητήρα. Αναθέσατε στο τέλος της σεζόν τον έλεγχο και τη συντήρηση του μηχανήματος σε ένα εξειδικευμένο συνεργείο.

Προσοχή

Κίνδυνος για το περιβάλλον από λάδια κινητήρων.

Παραδίδετε τα καμμένα λάδια κινητήρων για απόσυρση στα σχετικά κέντρα συλλογής ή σε επιχειρήσεις απόσυρσης.

Κίνδυνος για το περιβάλλον από μπαταρίες/συσσωρευτές.

Οι άδειες μπαταρίες/άδειοι συσσωρευτές δεν αποτελούν οικιακά απορρίματα. Παραδίδετε τις άδειες μπαταρίες/τους άδειους συσσωρευτές στο κατάστημα, απ' όπου αγοράσατε το μηχάνημα ή σε επιχείριση απόσυρσης. Αποσυναρμολογείτε τις μπαταρίες/τους συσσωρευτές προτού αποσύρετε το μηχάνημα.

Υπόδειξη

Προσέξτε τις συχνότητες ελέγχου και συντήρησης στο εγχειρίδιο λειτουργίας του κινητήρα.

Ανάλογα με το μοντέλο το μηχάνημά σας είναι εξοπλισμένο με ηλεκτρονική ένδειξη συντήρησης (Εικόνα 13).

Προσέχετε τις αντίστοιχες ενδείξεις συντήρησης, πρόσθετα στις γραπτές υποδείξεις συντήρησης. Για τον χειρισμό καθώς και περαιτέρω πληροφορίες παρακαλούμε να ανατρέξετε στις ξεχωριστές οδηγίες χειρισμού, οι οποίες παραδίδονται μαζί με την ένδειξη συντήρησης.

Πριν από κάθε λειτουργία

- Ελέγχετε τη στάθμη λαδιού, αν χρειάζεται συμπληρώστε λάδι.
- Ελέγχετε τις κοχλιοσυνδέσεις για σταθερή εφαρμογή, αν χρειάζεται σφίξτε αυτές.
- Ελέγχετε τις διατάξεις ασφαλείας.

Ελέγχετε το σημείο εμπλοκής της ζεύξης:

(μόνο σε μηχανήματα με τροχοκίνηση)

- Με αναμμένον τον κινητήρα και απενεργοποιημένη την τροχοκίνηση το μηχάνημα δεν επιτρέπεται να κινείται προς τα εμπρός.
- Με αναμμένον τον κινητήρα και ενεργοποιημένη την τροχοκίνηση το μηχάνημα πρέπει να κινείται προς τα εμπρός.
- Αν χρειάζεται, ρυθμίζετε το σημείο εμπλοκής με τον τροχίσκο/παξιμάδι ρύθμισης στον μοχλό τροχοκίνησης ή το συρματόσκοινο.

Μετά τις πρώτες 2–5 ώρες λειτουργίας

- Αλλάζετε τα λάδια, βλ. επισυναπτόμενο εγχειρίδιο λειτουργίας κινητήρα.

Μετά από κάθε κούρεμα ή ανά 8 εβδομάδες

(μόνο μηχανήματα με ηλεκτρική εκκίνηση)

- Φορτίζετε την μπαταρία επί 10 ώρες.

Μία φορά κάθε σεζόν

- Αλλάζετε τα λάδια, βλ. επισυναπτόμενο εγχειρίδιο λειτουργίας κινητήρα.
- Λιπαίνετε τα σημεία αρθρώσεων και τα ελατήρια στρέψης στο κλαπέτο εξόδου.
- Αναθέσατε στο τέλος της σεζόν τον έλεγχο και τη συντήρηση του μηχανήματος σε ένα εξειδικευμένο συνεργείο.

Καθαρισμός**⚠ Προσοχή**

Καθαρίζετε το μηχάνημα μετά από κάθε λειτουργία. Ένα μηχάνημα που δεν έχει καθαριστεί οδηγεί σε ζημιές υλικού και λειτουργικές βλάβες. Για τον καθαρισμό μη χρησιμοποιήσετε πλυντικό μηχάνημα υψηλής πίεσης.

Καθάρισμα του συστήματος συλλογής χλόης

(μόνο σε μηχανήματα με σύστημα συλλογής χλόης)

Ευκολότερος είναι ο καθαρισμός αμέσως μετά το κούρεμα.

- Αφαιρείτε και αδειάζετε το σύστημα συλλογής χλόης.
- Το σύστημα συλλογής χλόης μπορεί να καθαριστεί με μια ισχυρή ριπή νερού του λάστιχου νερού του κήπου.
- Αφήνετε το σύστημα συλλογής χλόης να στεγνώσει εντελώς πριν από την επόμενη χρησιμοποίησή του.

Καθαρισμός κουρευτικού**⚠ Κίνδυνος**

Κατά την εργασία στο μηχανισμό κοπής υπάρχει κίνδυνος να τραυματιστείτε. Φοράτε γάντια εργασίας για τη δική σας προστασία.

⚠ Προσοχή

Γέρνετε το μηχάνημα πάντοτε έτσι, ώστε το μπουζί να δείχνει προς τα πάνω, για να μην προκύψει ζημιά στον κινητήρα από καύσιμα ή λάδια.

Καθαρίζετε το μηχάνημα κατά το δυνατόν αμέσως μετά το κούρεμα.

- Καθαρίζετε το θάλαμο κοπής και το κλαπέτο εξόδου με μια βούρτσα, μια σκούπα ή ένα μάκτρο.
- Ετήνετε το μηχάνημα στις ρόδες του και καθαρίζετε όλα τα εμφανή κατάλοιπα χόρτου και βρωμιάς.

Μακρόχρονη θέση εκτός λειτουργίας**⚠ Κίνδυνος**

Έκρηξη και κίνδυνος πυρκαϊάς. Μην αποθηκεύετε ποτέ το μηχάνημα με καύσιμα (βενζίνη) σε χώρους, στους οποίους οι ατμοί των καυσίμων μπορούν να έρθουν σε επαφή με ανοιχτή φλόγα ή σπινθήρες.

⚠ Προσοχή**Ζημιές υλικού στο μηχάνημα.**

Αποθηκεύετε το μηχάνημα με κρύο κινητήρα μόνο σε καθαρούς και στεγνούς χώρους.

Σε περίπτωση μακροχρόνιας αποθήκευσης, π. χ. τον χειμώνα, προστατεύετε το μηχάνημα οπωσδήποτε από τη σκουριά.

Μετά το τέλος της σεζόν ή όταν το μηχάνημα δεν πρόκειται να χρησιμοποιηθεί για διάστημα μεγαλύτερο από ένα μήνα:

- Αδειάζετε τα καύσιμα σε κατάλληλο δοχείο και ακινητοποιείτε τον κινητήρα όπως περιγράφεται στο εγχειρίδιο λειτουργίας κινητήρα.

⚠ Προσοχή

Αδειάζετε τα καύσιμα μόνον στην ύπαιθρο.

- Καθαρίζετε το μηχάνημα και το σύστημα συλλογής χλόης.
- Για προστασία από τη σκουριά σκουπίζετε όλα τα μεταλλικά μέρη με ένα λαδωμένο πανί (λάδι χωρίς ρητίνη) ή ψεκάζετε με λάδι ψεκασμού.
- Φορτίστε την μπαταρία (αν υπάρχει).

Εγγύηση

Σε κάθε χώρα ισχύουν οι όροι εγγύησης που εκδόθηκαν από την εταιρία μας ή από τον εισαγωγέα. Βλάβες επιδιορθώνουμε στο μηχανήμα σας δωρεάν στα πλαίσια της εγγύησης, εφόσον η αιτία θα είναι ελάττωμα υλικού ή σφάλμα κατασκευής. Σε περίπτωση παροχής εγγύησης απευθύνεστε στο κατάστημα, από το οποίο αγοράσατε το μηχανήμα, ή στο πλησιέστερο υποκατάστημά μας.

Πληροφορίες σχετικά με τον κινητήρα

Ο κατασκευαστής του κινητήρα φέρει ευθύνη για όλα τα προβλήματα που αφορούν τον κινητήρα σχετικά με την απόδοση/ισχύ, τη μέτρηση ισχύος, τα τεχνικά χαρακτηριστικά, την εγγύηση και το σέρβις. Πληροφορίες σχετικά θα βρείτε στο ξεχωριστό εγχειρίδιο με τις οδηγίες λειτουργίας του κινητήρα που εκδίδει ο κατασκευαστής για τον ιδιοκτήτη/χειριστή του κινητήρα.

Αναζήτηση και αντιμετώπιση βλαβών

Βλάβες στη λειτουργία του κουρευτικού σας έχουν συχνά απλές αιτίες, τις οποίες θα πρέπει να γνωρίζετε και εν μέρει να μπορείτε να τις αντιμετωπίζετε οι ίδιοι. Σε περίπτωση αμφιβολιών ευχαρίστως θα σας βοηθήσει με συμβουλές και στην πράξη ο προμηθευτής σας ή ένα εξειδικευμένο συνεργείο.

Πρόβλημα	Πιθανή(ές) αιτία(ες)	Αντιμετώπιση
Δεν μπορεί να τραβηχτεί το σκοινί εκκίνησης.	Δεν πιέσατε το τόξο ασφαλείας.	Πιέξτε το τόξο ασφαλείας προς το επάνω κοντάρι.
	Μαχαίρια μπλοκαρισμένα.	Τραβάτε το μπουζοκαλώδιο από το μπουζί και αφαιρείτε ό,τι αποτελεί το φραγμό.
	Χαλασμένος κινητήρας.	Απευθυνθείτε σε εξειδικευμένο συνεργείο.
Ο κινητήρας δεν παίρνει μπρος.	Η σκανδάλη γκαζιού δεν βρίσκεται στη σωστή θέση.	Φέρνετε τη σκανδάλη γκαζιού στη θέση \ ή CHOKE (με κρύο κινητήρα). Φέρνετε τη σκανδάλη γκαζιού στη θέση ↻ / max ή START (με ζεστό κινητήρα).
	Το κουρευτικό βρίσκεται πάνω σε ψηλό χόρτο.	Παρκάρτε το κουρευτικό μηχανήμα σε επιφάνεια με κοντό χόρτο.
	Το ρεζερβουάρ δεν έχει καύσιμα.	Γεμίζετε το ρεζερβουάρ με καθαρά, φρέσκα καύσιμα.
	Το μπουζοκαλώδιο δεν βρίσκεται μέσα στο μπουζί.	Τοποθετήστε το μπουζοκαλώδιο στο μπουζί.
	Παλιά ή λερωμένα καύσιμα.	Αντικαταστήστε τα καύσιμα με φρέσκα.

Πρόβλημα	Πιθανή(ές) αιτία(ες)	Αντιμετώπιση
Ο κινητήρας δεν παίρνει μπρος. – Σε μηχανήματα με ηλεκτροεκκίνηση:	Λερωμένο φίλτρο αέρα. «Μπουκωμένο» καρμπρατέρ.	Καθαρίστε το φίλτρο αέρα. Ξεβιδώνετε το μπουζί, το στεγνώνετε, φέρνετε τη σκανδάλη γκαζιού στο ελάχιστο, κάνετε πολλές φορές προσπάθεια εκκίνησης, βιδώνετε το μπουζί, ανάβετε εκ νέου τον κινητήρα.
	Δεν τραβήχτηκε το Choke.	Τραβήξτε το Choke.
	Δεν πατήθηκε ο διασκορπιστήρας κατά την κρύα εκκίνηση.	Πατήστε τον διασκορπιστήρα.
	Αποφορτισμένη μπαταρία.	Φορτίζετε την μπαταρία με την συμπαραδιδόμενη συσκευή φόρτισης.
	Υπάρχει βλάβη στον αγωγό.	Ελέγχετε, αν είναι εντάξει ο ηλεκτρικός αγωγός.
Ασυνήθιστοι θόρυβοι (θόρυβοι, κρότοι, κροτάλισμα).	Χαλαρές βίδες, παξιμάδια ή άλλα εξαρτήματα στερέωσης.	Στερεώνετε τα μέρη. Αν οι θόρυβοι παραμένουν: Απευθυνθείτε σε εξειδικευμένο συνεργείο.
Κραδασμοί, δονήσεις.	Τα μαχαίρια είναι χαλαρά.	Απευθυνθείτε σε εξειδικευμένο συνεργείο για το σφίξιμο της βίδας στερέωσης των μαχαιριών.
	Τα μαχαίρια είναι χαλασμένα.	Απευθυνθείτε σε εξειδικευμένο συνεργείο για την αλλαγή των μαχαιριών.
	Τα μαχαίρια δεν είναι σωστά ζυγοσταθμισμένα.	Απευθυνθείτε σε εξειδικευμένο συνεργείο για την αλλαγή ή τη ζυγοστάθμιση των μαχαιριών.
	Χαλαρή στερέωση κινητήρα.	Ο κινητήρας να στερεωθεί από ένα εξειδικευμένο συνεργείο.
Η κοπή δεν είναι καθαρή ή ο αριθμός στροφών πέφτει.	Χόρτο πολύ μακρύ.	Ρυθμίζετε μεγαλύτερο ύψος κοπής, στην ανάγκη κουρεύετε δύο φορές.
Η χλόη παραμένει στο έδαφος ή το σύστημα περισυλλογής χλόης δεν γεμίζει.	Η χλόη έχει μεγάλη υγρασία. Βουλωμένη έξοδος.	Αφήνετε τη χλόη να στεγνώσει. Σβήνετε τον κινητήρα, αντιμετωπίζετε το φραγμό.
	Τα μαχαίρια είναι στομωμένα.	Απευθυνθείτε σε εξειδικευμένο συνεργείο για την αντικατάσταση ή το τρόχισμα των μαχαιριών.
	Ανεπαρκής ισχύς κινητήρα.	Κουρεύετε συχνότερα, επιλέγετε μεγαλύτερο ύψος κοπής.
	Γεμάτο καλάθι συλλογής.	Σβήνετε τον κινητήρα, αδειάζετε το σύστημα συλλογής χλόης.
	Ακάθαρτο καλάθι συλλογής.	Σβήνετε τον κινητήρα, καθαρίζετε τις σχισμές αερισμού στο σύστημα συλλογής χλόης.
Η τροχοκίνηση δεν λειτουργεί.	Το σκονί/συρματόσκοινο είναι κομμένο.	Σβήνετε τον κινητήρα, καθαρίζετε τις σχισμές αερισμού στο σύστημα συλλογής χλόης.

Tartalomjegyzék

Az Ön biztonságaért	119
Szerelés	121
Kezelés	121
Hasznos tanácsok a gyep ápolásához	124
Szállítás	124
Karbantartás/ A készülék tisztítása	124
A gép leállítása hosszabb időre	125
Garancia	126
Információ a motorról	126
Üzemzavarok felismerése és javítása	126

A tipustábla adatai

Tartalékalkatrészek rendelésekor valamint a vevőszolgálati hívásokor ezek az adatok nagyon fontosak a későbbi azonosítás szempontjából. A tipustábla a motor közelében található. Minden adatot, amely készüléke tipustábláján szerepel, írjon be a következő mezőbe.

Ezeket, és a készülékre vonatkozó további adatokat megtalálja az e használati utasítás részét képező, különálló CE konformitási nyilatkozatban.

Képi ábrázolás



Hajtsa ki a kezelői útmutató elején található ábrákat tartalmazó oldalt.

Az Ön biztonságaért

A gép helyes használata

Ez a készülék kizárólag arra szolgál – hogy a jelen kezelői útmutatóban leírt módon és biztonsági előírások betartása mellett; – udvarban és szabadidőtölken füvet nyírjon.

Minden más használat nem rendeltetésszerűnek minősül. A nem rendeltetésszerű használat a garancia elvesztését, és mindennemű gyártói felelősségvállalás kizárását vonja maga után. A felhasználó felel minden olyan kárért, amit harmadik személynek, illetve annak tulajdonában okoz. A készüléken a felhasználó által eszközölt változtatások kizárják a gyártó felelősségét azon károkért, amelyek az ilyen változtatásokból származnak.

Csak elektrostarterrel felszerelt készülékekhez:

A mellékelt töltőkészülék kizárólag a készülék akkumulátorának a feltöltésre alkalmas. Az akkumulátort csakis ezzel a töltőkészülékkel lehet feltölteni.

A biztonsági és a kezelői utasításokat figyelembe kell venni

Mint ezen gép kezelője, olvassa át gondosan az első használatbavétel előtt ezt az üzemeltetési leírást. Cselekedjen az előírások szerint, a kezelői útmutatót pedig őrizze meg. Sohase engedje meg, hogy gyerekek, vagy olyan személyek használják a gépet, akik jelen kezelői útmutatót nem ismerik. Tulajdonosváltáskor adja tovább a géppel együtt a kezelői útmutatót.

Általános biztonsági tudnivalók

Ebben a fejezetben általános biztonsági előírások vannak. Azon figyelmeztetések, amelyek a készülék egyes részeire, funkcióira vagy működésére vonatkoznak, jelen útmutató megfelelő részeiben található.

A munka megkezdése előtt

A készüléket használó személy nem állhat kábító hatású anyagok – például alkohol, drog vagy gyógyszer – hatása alatt.

A készüléket nem kezelheti 16 éven aluli személy – helyi rendelkezések módosíthatják a kezelő korhatárát.

Ez a készülék nem alkalmas arra, hogy korlátozott fizikai és érzékszervi vagy szellemi képességekkel, hiányos tapasztalatokkal és vagy ismeretekkel rendelkező személyek (beleértve a gyermekeket is) működtessék, kivéve, ha egy biztonságukért felelős személy felügyelete alatt állnak, vagy betartják a tőle kapott, a készülék használatával kapcsolatos utasításokat.

A gyermekeket felügyelet alatt kell tartani, hogy ne játszhassanak a készülékkel.

A munka megkezdése előtt ismerje meg a készülék teljes felszerelését, valamint azok funkcióit.

Az üzemanyagot csak az arra alkalmas tartályokban tárolja, és ne tartsa hőforrások (például kályha vagy melegvíztároló) közelében. A tartályt csak szabadban töltsen fel.

Soha ne töltsen fel a készülék tartályát járó vagy meleg motornál.

A sérült kipufogót, tartályt vagy tartályfedelelet cserélje ki.

Használat előtt ellenőrizze,

- a fűgyűjtő berendezés működik és a kidobólemez megfelelően zár.
- A megrongálódott, kopott vagy hiányzó elemeket haladéktalanul pótolni kell.
- ha a vágóeszközök, a rögzítő-csavarok vagy a teljes vágó-egység elhasználódott vagy sérült. A kopott vagy sérült egységeket teljes egészében cseréltesse ki a szakmühelyben, hogy megelőzhesse a készülék kiegyensúlyozatlanságát.

A pótalkatrészeknek és tartozékoknak meg kell felelniük a gyártó által előírt követelményeknek.

Ezért használjon eredeti vagy a gyártó által jóváhagyott pótalkatrészeket és tartozékokat.

Javításokat kizárólag szakmühelyben végeztesse.

Munka közben

A készülékkel vagy a készüléken végzendő munkához viseljen megfelelő munkaruhát, mint például:

- védőcipőt,
- hosszú nadrágot,
- zárt ruházatot,
- fülvédő,
- védőszemüveget.

Az összes biztonsági berendezést mindig és kifogástalan állapotban fel kell szerelni a készülékre.

A biztonsági berendezéseken semmilyen módosítást nem szabad végrehajtani.

A készüléket csakis a gyártó által előírt és szállított műszaki állapotában szabad használni.

Tilos megváltoztatni a gyári motorbeállításokat.

Kerülje a nyílt láng használatát és ne dohányozzon.

A gépen végzett minden munkánál

A sérülések megelőzése végett minden, a gépen végzendő munka (pl. karbantartási és beállítási munkálatok) és a gép szállítása előtt (pl. felemelés vagy mozgatás)

- kapcsolja ki a motort.
- Húzza ki az indítókulcsot (ha van ilyen).
- Várjon, amíg minden mozgó alkatrész teljesen leáll, és a motor lehül.
- A gyújtógyertya csatlakozóját a motornál vegye le, hogy a motor véletlen indítását megakadályozza.
- A motor kézikönyvében található kiegészítő biztonsági utasításokat vegye figyelembe.

A munka végeztével

Soha ne hagyja magára a gépet járó motorral, és mindig húzza ki az indítókulcsot (ha van ilyen).

Biztonsági berendezések

1. ábra

Veszély

Soha ne használja a készüléket megrongálódott biztonsági berendezésekkel vagy biztonsági berendezések nélkül.

Biztonsági kengyel (1)

A biztonsági kengyel az Ön biztonságát szolgálja, szükség esetén a motort és a vágókészüléket azonnal leállítja.

Nem szabad megkísérelni a funkciójának a kikapcsolását.

Kidobólemezt (2) vagy terelőlap (3)

A kidobólemez vagy a terelőlap megóvja Önt attól, hogy a vágómű vagy a kidobott szilárd tárgyak sérülést okozzanak.

A készüléket csakis kidobólemezzel vagy terelőlappal szabad üzemeltetni.

Szimbólumok a gépen

A készüléken különböző, ragasztott címkéken feltüntetett szimbólumok láthatók. Az alábbiakban ezek jelentését adjuk meg:



Figyelem! Üzembe helyezés előtt olvassa el a kezelési útmutatót!



Ne engedjen senkit a veszélyzónába!

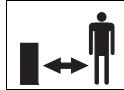

A gépen végzett bármilyen munka megkezdése előtt, valamint akkor, ha magára hagyja a gépet, kapcsolja ki a motort, és húzza ki az indítókulcsot. További tudnivalók „Az Ön biztonságáért” c. fejezetben.

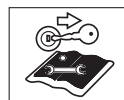

Mielőtt dolgozni kezdene a vágóberendezésekkel, húzza ki a gyújtógyertya csatlakozóját!

Óvja a végéttagjait: tartsa őket távol a vágóberendezésektől! Mielőtt beállítaná vagy ellenőrizné a készüléket, kapcsolja ki azt, és húzza ki a gyújtógyertya csatlakozóját.

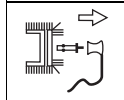

Sérülésveszély – csak a beépített terelőlappal szabad dolgozni.

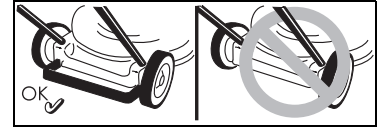

Sérülésveszély – csak a beépített hátsó kengyellel szabad dolgozni.

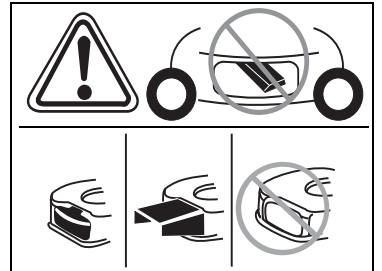

Sérülésveszély – csak a beépített kidobóval szabad dolgozni.

A készüléken a szimbólumok legyenek mindig olvashatóak.

Szimbólumok az útmutatóban

Jelen útmutatóban olyan szimbólumokat használtunk, amelyek a veszélyre figyelmeztetnek vagy fontos tudnivalókra hívják fel a figyelmet. Jelmagyarázat:

Veszély

Olyan veszélyekre figyelmeztet, amelyek a leírt tevékenységgel összefüggésben merülhetnek fel és személyi sérülést okozhatnak.

Figyelem

Olyan veszélyekre figyelmeztet, amelyek a leírt tevékenységgel összefüggésben merülhetnek fel, és a készülék károsodását okozhatják.

Megjegyzés

Fontos információkat és alkalmazási ötleteket jelöl.

Szerelés

A kezelői útmutató végén vagy a mellékelt rajzon a készülék szerelését képeken mutatjuk be.

Hulladékkezelési utasítás

A keletkező csomagolási hulladékokat, a régi gépet stb. a helyi előírásoknak megfelelően kell ártalmatlanítani.

Kezelés

Tartsa be a motor kezelési utasításában található utasításokat is.

Veszély **Baleset**

– Személyek, különösen gyermekek vagy állatok nem tartózkodhatnak a működő fűnyíró közelében. Sérülésveszély a kidobott kövek vagy egyéb tárgyak révén.

Meredek lejtő

– A készüléket csak lépésben vezesse.

– Legyen különösen óvatos ha hátrafelé kaszál a készülékkel és ha a készüléket maga felé húzza.

– Meredek lejtőn történő fűnyírásakor a készülék felborulhat és megsebesítheti Önt. Mindig a lejtőre merőlegesen nyírja a fűvet, sohasem hegy- vagy lejtmenetben. Ne használja a készüléket 20%-nál nagyobb dőlésszögű lejtőn.

– Irányváltoztatáskor legyen különösen óvatos és mindig figyeljen a stabil helyzetre.

– A határterületek közelében fennállhat a sérülés veszélye. A párkányok, kerítések vagy meredek rézsűk közelében dolgozni veszélyes. Fűnyírásakor tartsa meg a biztonságos távolságot ezektől.

– Nedves fű nyírásakor a csökkenő súrlódás miatt a készülék megcsúszhat és Önt feldöntheti. Csak száraz fűnyíróval dolgozzon.

– Csak napvilágnál vagy jó mesterséges megvilágításnál dolgozzon.

Sérülés

– A vezetőkorlát által biztosított biztonsági távolságot a járó szerszámtól mindig tartsa be.

– A kezelőszemély munkaterülete a használat során a vezetőkar mögött található.

– Soha ne dugja a kezét vagy a lábát a forgó elemek alá.

– Ne használja a gépet rossz időjárási körülmények között, például esőben vagy zivatarban.

– Állítsa le a motort és várja meg, amíg a vágóberendezés leáll:

- mielőtt felbillenti a gépet,
- amennyiben nem fűvön, hanem más felületen szállítja,

– Állítsa le a motort, és a véletlenszerű elindítás megakadályozásához húzza ki az indítókulcsot (ha van ilyen), várja meg, míg a motor lehűl és húzza le a gyertyapipát,

- mielőtt a kidobó eltömődéseit és eldugulását megszüntetné,
- mielőtt a fűnyíróát átvizsgálná, tisztítaná, beállítaná vagy a készüléken egyéb munkát végezne,
- ha idegen test került a készülékbe. Vizsgálja meg a pázsitnyírógépet és ha az károsodott, vigye el szerelőhöz,
- ha a készülék szokatlanul erősen vibrál. Ellenőrizze azonnal a készüléket.

– Soha ne emelje vagy húzza a készüléket, ha a motor jár.

– Ellenőrizze a terepet, mielőtt a készülékkel dolgozni kezdene, és távolítson el minden olyan tárgyat, amelyet a készülék befoghat, illetve kidobhat.

– Ha a vágóberendezés idegen tárggyal (pl. kővel) érintkezik vagy ha a készülék furcsán kezd vibrálni: azonnal állítsa le a motort. Vizsgálja meg a pázsitnyírógépet és ha az károsodott, vigye el szerelőhöz,

– Sarlós nyírásakor soha ne álljon a fűkidobó nyílások elé.

Készülékek fűgyűjtővel:

– A fűgyűjtő levelelekor a kicsapódó fűszálak vagy egyéb kidobódó tárgyak megsebesíthetik Önt vagy másokat. Soha ne járó motornál ürítse ki a fűgyűjtőt. Kapcsolja ki a készüléket.

Szénmonoxidos fulladásveszély

A belsőégésű motorokat kizárólag a szabadban szabad üzemeltetni.

Robbanás- és tűzveszély

– A benzingőzők robbanékonyak, és a benzin igen könnyen gyullad.

– Mielőtt a motort elindítja, töltsön be üzemanyagot. Járó vagy még meleg motor esetében az üzemanyagtartályt tartsa zárva.

– Üzemanyagot utántölteni csak álló és hideg motor esetén szabad. Kerülje a nyílt láng használatát és ne dohányozzon. A tartályt csak szabadban töltsse fel.

– Ne indítsa be a motort, ha az üzemanyag túlcsondult. A készülék üzemanyaggal szennyezett felületeit tisztítsa meg, és várja meg, hogy az üzemanyag gőzei elpárologjanak.

– A tűzveszély megelőzése végett az alábbi részegységeket tartsa távol a fűtől vagy a kicsorduló olajtól:

- Motor
- Kipufogó
- Akkumulátor/Akkus
- Benzintartály.

Botlás veszélye

– A készüléket csak lépésben vezesse.

Figyelem

A készülék károsodásai

– Kövek, leesett ágak és hasonló tárgyak a készülékben kárt okozhatnak, és annak működőképességét veszélyeztetik. Minden használat előtt távolítsa el a szilárd hulladékokat a munkaterületről.

- A készüléket csak kifogástalan állapotában szabad üzemeltetni. Minden egyes használat előtt szemrevételezze a készüléket. Ellenőrizze, hogy a biztonsági berendezések, kezelőelemek és a csavarkötések nem károsodtak-e és szilárdan rögzítettek. A károsodott alkatrészeket cserélje ki üzembe helyezés előtt.

i Üzemeltetési idő

Tartsa be a megfelelő nemzeti/helyi előírásokat a használat idejére vonatkozóan (adott esetben érdeklődjön az illetékes hatóságnál).

i Irány megadása

A gépen történő iránymegadáskor (pl.: bal, jobb) a markolat irányát használjuk munkairánynak.

Az első üzembe helyezés előtt

Töltse be a motorolajat

! Figyelem

A készüléket motorolaj nélkül forgalmazzuk, szállítással kapcsolatos megfontolások miatt.

- Ezért az első üzembehelyezés előtt fel kell tölteni motorolajjal, lásd: Motorok kézikönyve.

Az akkumulátort töltse fel

(Készülékek elektromos indítóval)

! Sérülés-/mérgezésveszély

Szélsőséges esetekben folyadékok, illetve gázok kilépésével kell számolni.

Az akkumulátor a műszerfalban, a felső tolókar közelében található (2. ábra).

! Áramütésveszély

Minden használat előtt ellenőrizze a töltőkészüléket külső sérülések tekintetében. Soha ne használjon sérült töltőkészüléket.

! Figyelem

- Győződjön meg róla, hogy a töltőkészülék típus tábláján található adatoknak megfelelően a hálózat 220–230 V-tal és 50 Hz-cel működik.

- Óvja a töltőkészüléket nedvességtől, esőtől, hótól és fagytól.
- Az akkumulátort csak száraz helyiségben töltsen fel. A töltés ne haladjon meg a maximális 12 óra töltési időt.
- A fűnyíró üzembe helyezése előtt válassza le a töltőkészüléket a hálózatról és a gépről.

2. ábra

- A készülék első üzembe helyezése előtt az akkumulátort legalább 10 órán át kell tölteni. Csakis a tartozékként szállított töltőkészüléket használja.

i Megjegyzés

A töltőkészülék lekapcsolása fordított sorrendben történik.

i A töltőkészülékre vonatkozó hulladékkezelési utasítás

A töltőkészülékre az elektromos készülékek hulladékkezelési előírásai érvényesek. Vegye figyelembe a helyi előírásokat.

Használat előtti beállítások

! Sérülésveszély

A gépen végzett minden munkánál

- kapcsolja ki a motort,
- húzza ki az indítókulcsot (ha van ilyen),
- várja meg, amíg minden mozgó alkatrész teljesen leáll;
- a motornak le kell hűlnie,
- a gyújtógyertya csatlakozóját a motornál vegye le, hogy a motor véletlen indítását megakadályozza.

A fűgyűjtőt akassza a helyére

(csak fű-felfogóval rendelkező készülékeknél)

11. ábra

- A kidobólemezt emelje fel, és a fűgyűjtőt akassza be.

A vágási magasság beállítása

3. ábra

A fű vágásának magasságát állítsa be a kívánt értékre.

Lehetséges beállítások (modelltől függően) kb. 3 cm-től max. 9 cm-ig.

i Megjegyzés

Azoknál a gépeknél, amelyeken a kerekeket külön be lehet állítani, állítsa a kerekeket azonos magasságra.

A modell

- A kerekeket rögzítse a kívánt helyzetben.

B modell

- A hevedert húzza meg, és rögzítse a kívánt helyzetben.

C modell

- A központi magasságszabályozás kapcsolókarját tolja előre vagy hátra, a kívánt helyzetében rögzítse.

Reteszelve el az elülső kerekeket

(csak reteszeltető elsőkerekekkel rendelkező gépek esetén)

4. ábra

A kerekeket az egyenes haladáshoz rögzíteni kell – a kerekeket állítsa előre, és a kengyelt illessze a nagy részbe.

A kerekek szabadon mozogjanak – a kengyelt illessze a kis részbe.

Tankolás és az olajsint ellenőrzése

- Ólommentes benzint tankoljon.
- Az üzemanyagtartályt maximum a betöltőcsont alsó szélé alatt 2 cm-ig töltsen.
- Szorosan zárja le az üzemanyag-tartályt.
- Ellenőrizze az olajsintet, szükség esetén töltsen utána (lásd a „Motor kézikönyv” című kiadványt).

Motor indítása

5. ábra

! Veszély

A sérülések megelőzése végett,

- a motort ne indítsa el, ha a kidobó előtt áll;
- tartsa távol a kezét és lábát a vágóműtől;
- keze, lába vagy egyéb testrésze sohase kerüljön a forgó részek közelébe. Tartsa magát mindig távol a kidobótól.

Mielőtt a motort elindítaná, kapcsoljon le minden vágóberendezést és meghajtást.

A készüléket az indításkor nem szabad megdönteni. A készüléket lehetőleg rövid vagy kevés fűvel benőtt sík terepen kell beállítani.

Megjegyzések a motorral kapcsolatban



Vegye figyelembe a motor kézikönyvében található információkat.

- Egyes modelleken nincs gázkar, a fordulatszám beállítása automatikusan történik. A motor mindig optimális fordulatszámon jár.
- Meleg motor esetén is szükség lehet a szivató (Choke) ill. az előadagoló gomb megnyomására.
- Néhány modell nem rendelkezik szivatóval és előadagoló gombbal. A motor automatikusan az adott indítási folyamatra áll rá.

Hidegindításkor:

- Nyissa ki a benzincsapot (ha van ilyen).

Készülék szivatóval :

- Állítsa a szivatókart  állásba, vagy húzza ki a szivatókart, és állítsa a gázkart (amennyiben van)  /max-ra – 5A ábra.

vagy

- Állítsa a gázkart  állásba – 5B ábra.

Előadagoló gombbal rendelkező gépek:

- Nyomja meg 1–5x erősen az előadagoló gombot és állítsa a gázkart (ha van ilyen) a  /max értékre – 5C ábra.

Melegindításkor:

- Nyissa ki a benzincsapot (ha van ilyen).
- Gázkart (ha van)  /max.-ra.

Elektromos indító nélküli készülékek

5E ábra

- A készülék mögött állva – a biztonsági kengyelt lenyomni és lenyomva tartani.
- Az indítókart lassan húzni, míg érzékelhetővé válik az ellenállása, majd hirtelen erőteljesen meghúzni. Az indítókart ne hagyja visszaugrani, hanem lassan engedje vissza.

Készülékek elektromos indítóval:



5D ábra

- Válassza le a töltőkészüléket a hálózatról és a gépről.
- a készülék mögött állva – a biztonsági kengyelt lenyomni és lenyomva tartani.
- A műszerfalon a kulcsot jobbra elfordítani, és megtartani, míg a motor beugrik (az indítási kísérlet legfeljebb 5 másodpercig tarthat, a következő indításig legalább 10 másodpercet kell várni).

Megjegyzés:

Elektromos indítású gépeknél a motor (kivételtől függően) manuálisan is indítható az indítózsínór fogantyújával.

Amikor a motor jár:

- A motor indítása után (kivételtől függően):
 - állítsa vissza a szivatót (amennyiben van),
 - állítsa a gázkart (amennyiben van)  /max és  /min közé, hogy a motor rövid ideig melegedhessen.
- Fűnyíráshoz a gázkart (ha van) teljes gázra kell állítani.

Megjegyzés

A motor kezelésére vonatkozó további információkat a motor kézikönyve tartalmaz.

Motor leállítás

7. ábra

- A gázkart (ha van)  /min. állásba állítani.
- A biztonsági kengyelt elengedni. A motor és a vágómű rövid idő múlva teljesen leáll.

Munkavégzés a géppel

A kerék meghajtás be- és kikapcsolása

(csak a kerék meghajtásos készülékeknél)

6A, B, C ábra

A kerék meghajtás bekapcsolása

:

- Húzza meg a kart/kengyelt és tartsa így.

A kerék meghajtás kikapcsolása

:

- Engedje el a kart/kengyelt.

Kerék meghajtás meghajtási sebességének módosítása (kivételtől függően)

Figyelem



A készülék károsodásai

A beállítást csak járó motor mellett végezze el.

6D/E ábra

- A különböző sebességfokozatok között a kisebbik karral lehet váltani.

6F ábra

- A sebességfokozatok között a karral lehet váltani ( /max. és  /min.).

A fűgyújtót levenni és kiüríteni (fű-felfogóval rendelkező készülékeknél) 11. ábra

Ha a levágott fű a talajon marad vagy a töltési szintjelző (opcionális, 12. ábra) azt jelzi ki, hogy a kosár megtelt:

- Engedje el a biztonsági reteszt és várja meg, amíg a motor leáll.
- A kidobólemezt vegye le és a fűgyújtót akassza ki.
- A tartalmát ürítse ki.

Munkavégzés fűgyújtó nélkül

Amikor leveszi a fűgyújtót, a kidobólemez lecsapódik. Ha fűgyújtó nélkül dolgozik, a kidobólemez a levágott fűvet egyenesen lefelé dobja.

Átszerelés a takaráshoz

(opcionális mulch-tartozékkal rendelkező gépek esetén)

Hátsó kidobós gépek:

8B ábra

- Kidobólemezt megemelni.
- A fűgyújtót levenni.
- Árnyékoló éket betenni (a modelltől függően).
- A kidobólemezt leengedni.

Megjegyzés

Beépített aprító funkcióval rendelkező gépekhez nincs szükség külön mulch-ékre: ezt a funkciót a speciális kialakítású hátsó fedél veszi át (8B ábra).

Oldalkidobós gépek:

9. ábra

- Ütköző/zárórész felszerelése az oldalkidobó helyére (9A ábra)

vagy

- Távolítsa el az oldalkidobót – az ütköző/zárórész automatikusan bezárul (9B ábra).

Gép átszerelése oldalsó kidobásra

(kivételtől függően)

- Ha rendelkezésre áll: Vegye le a fűfelfogót és engedje le a hátsó kidobónyílás fedelét.
- Emelje meg kissé az ütközőt/zárórészt és szerelje fel az oldalkidobót (9C ábra).

A munka végeztével

- Húzza ki az indítókulcsot (ha van ilyen).
- Várjon, amíg minden mozgó alkatrész teljesen leáll, és a motor lehűl.
- Zárja el a benzincsapot (ha rendelkezésre áll- lásd a motorkézikönyvet).
- A motornál a gyújtógyertya csatlakozóját vegye le.
- A fűgyűjtőt ürítse ki.

Készülékek elektromos indítóval:

- Az akkumulátort 10 óra múlva utántölteni.

Megjegyzés

A gépet zárt helyen tárolja, tárolás előtt várja meg, míg a motor lehűl.

Hasznos tanácsok a gypep ápolásához

Néhány tanács, hogy a fű egészségesen és egyenletesen nőjön.

Nyírás

A gypep különféle fűfajtákat tartalmaz. Ha Ön gyakran nyírja a fűvet, a vastagabb, erősebb fűfélék nőnek, amelyeknek erős a gyökerük, és összefüggő gyepszőnyegot alkotnak. Ha Ön ritkán nyírja a fűvet, a hosszú, vékony szállú fűfélék és vad lágyszárúak (például here, százsorszép) kerülnek túlsúlyba.

A gypep normál magassága mintegy 4–5 cm. A fűvet a fű teljes magasságának csak $\frac{1}{3}$ -ra nyírja; vagyis 7–8 cm magas fűvet vágjon normál magasságra.

A gypepet lehetőleg ne vágja 4 cm-nél rövidebbre, mert száraz időben károsodik a gypepföld.

A magasra nőtt fűvet (például pihenőszabadság után) szakaszosan vágja vissza normál magasságúra.

Fűnyírásakor a vágási nyomok mindig fedjék egymást valamelyest.

Aprítás (tartozékokkal)

A fűvet egészen kis (körülbelül 1 cm-es) darabkákban vágja le, és a földön hagyja. Így a gypep számára számos tápanyag helyben marad.

Az optimális eredmény eléréséhez a fűnek állandóan rövidnek kell lennie, lásd még a „Fűnyírás” fejezetet.

Aprításkor vegye figyelembe az alábbi tudnivalókat:

- a levágott fű teljes hossza.
- Nem lehet hosszabb 2 cm-nél.
- Lassan haladjon.
- A motorfordulatszámot állítsa maximálisra.
- A vágóművet rendszeresen tisztítani kell.

Szállítás

Rövid távon kézzel

Veszély

A forgó vágószerszám eltalálhat bizonyos tárgyakat, amelyeket elrephíthet és így károkat okozhat.

Ha a készüléket nem fűvön, hanem más felületen mozgatja, előzőleg állítsa le a motort.

Közlekedési eszközzel

Veszély

Minden szállítás előtt állítsa le a motort és hagyja lehűlni. Húzza ki a gyújtógyertya csatlakozóját.

Ne szállítsa a készüléket megdöntve.

Szállításkor a készüléket rögzítse a járművön vagy járműben, a véletlen megcsúszást megelőzése végett.

A gépet csak üres üzemanyag-tartállyal szállítsa. A tanksapka mindig legyen fixen lezárva.

Készülék lehajtható rúddal:

10. ábra

- A könnyebb elhelyezés végett a készülék kormányrúdja lehajtható.

Karbantartás/A készülék tisztítása

Veszély

A sérülések elkerülése végett, a készüléken végzendő bármilyen munka előtt

- kapcsolja ki a motort,
- húzza ki az indítókulcsot (ha van ilyen),
- várjon, amíg minden mozgó alkatrész teljesen leáll, és a motor lehűl,
- a gyújtógyertya csatlakozóját a motornál vegye le, hogy a motor véletlen indítását megakadályozza,
- a motor kézikönyvében található kiegészítő biztonsági utasításokat vegye figyelembe.

Veszély

A vágómű által okozható sérülések megelőzése végett minden munkálatot, mint például a kések cseréje vagy élezése, csakis szakmühelyben végeztesse el (Speciális szerszámok szükségességek).

Figyelem

A készüléket mindig csak úgy döntse meg, hogy a gyújtógyertya felfelé mutasson; így megelőzhető a motornak az üzemanyag vagy az olaj kifolyása miatti károsodásai.

Karbantartás

Figyelem

Tartsa be a motor kezelési utasításában található karbantartási előírásokat. A szezon végén a készüléket szakmühelyben vizsgáltsassa át és végeztesse el a karbantartást.

Figyelem

A motorolaj veszélyezteteti a környezetet.

Az olajcserekor keletkező fáradtolajat adja le egy fáradtolajgyűjtőtelepen vagy egy hulladék tisztítóban.

Az akkumulátorok veszélyeztetik a környezetet.

A használt akkumulátorok nem tartoznak a háztartási hulladékhoz. A használt akkumulátorokat a kereskedőnél vagy a hulladéktisztító üzemben adja le. Szerelje ki az akkumulátort mielőtt a készüléket ócskavasként kislejtezné.

Megjegyzés

Tartsa be a motor kézikönyvében megadott ellenőrzési és karbantartási időközöket.

Modelltől függően a gép elektronikus karbantartásjelzővel van felszerelve (13. ábra). Vegye figyelembe a megfelelő a karbantartási jelzéseket és az írásos karbantartási utasításokat. A kezelésre vonatkozó leírást és további információkat a karbantartásjelzőhöz mellékelte, különálló kezelési útmutatóban talál.

Az üzemeltetés megkezdése előtti teendők

- Ellenőrizze az olajsintet, szükség esetén töltsse fel.
- Ellenőrizze a csavarkötéseket, szükség esetén húzza meg a csavarokat.
- Ellenőrizze a biztonsági berendezéseket.

A tengelykapcsoló kapcsolódását ellenőrizze:

(csak a kerékmeghajtásos készülékeknél)

- Járó motornál, kikapcsolt kerékmeghajtásnál a készüléknek nem szabad haladó mozgást végeznie.
- Járó motornál és bekapcsolt kerékmeghajtásnál a készüléknek előre kell haladnia.
- Szükség esetén a kerékhajtás karján vagy a bowdenhuzalon levő recézett állítócsavarral / állítóanyával állítsa be a kapcsolódási pontot.

Az első 2–5 üzemóra után

- Olajat cserélni, lásd a motor kézikönyvét.

Minden fűnyírás után vagy nyolchetenként

(csak az elektromos indítóval szerelt készülékeknél)

- Az akkumulátort 10 óra múlva utántölteni.

Szezononként egyszer

- Olajat cserélni, lásd a motor kezelői útmutatóját.
- A kidobólemez csuklópontjait és forgó részeit megolajozni.
- A szezon végén a készüléket szakműhelyben vizsgáltsa át és végeztesse el a karbantartást.

A készülék tisztítása

Figyelem

Tisztítsa meg a készüléket minden használat után. A tisztítatlan készülék anyaga és működése károsodik.

Ne használjon nagynyomású tisztítót.

A fűgyújtó tisztítása

(csak fű-felfogóval rendelkező készülékeknél)

Legegyszerűbb közvetlenül a fűnyírás után tisztítani.

- A fűgyújtót vegye le és őrítse ki.
- A fűgyújtó erős vízszugárral (kerti csap) kitisztítható.
- A fűgyújtót a következő használat előtt alaposan meg kell szárítani.

A vágómű tisztítása

Veszély

A vágóművel történő munkavégzés során megsülhet.

Használjon védőkesztyűt.

Figyelem

A készüléket mindig csak úgy döntse meg, hogy a gyújtógyertya felfelé mutasson; így megelőzhető a motornak az üzemanyag vagy az olaj kifolyása miatti károsodásai.

Tisztítsa meg a készüléket, lehetőleg mindig közvetlenül a használat után.

- A vágóművet és a kidobólemezt tisztítsa kefével, kissőprűvel vagy törölőruhával.
- Állítsa a készüléket a kerekeire, és a látható fűmaradványokat és szennyeződésekét távolítsa el.

A gép leállítása hosszabb időre

Veszély

Robbanás- és tűzveszély.

Ha a készülék tartályában üzemanyag (benzin) van, akkor a készüléket sose tárolja olyan helyiségben, ahol az üzemanyag gőzei nyílt láng vagy szikra hatásának lehetnek kitéve.

Figyelem

Anyagkárosodások a készülékben.

A készüléket (miután lehűlt a motor) kizárólag tiszta és száraz helyen tárolja. Hosszabb tárolás esetén, pl. télen, óvja a készüléket a rozsdásodástól.

Szezon végén, vagy ha a készüléket egy hónapnál hosszabb ideig nem használja:

- Az üzemanyagot megfelelő edénybe leengedni, a motort tárolni, ahogy az a motor kezelői útmutatójában olvasható,

Figyelem

Az üzemanyagot csak szabadban engedje le.

- A készüléket és a fűgyújtót tisztítsa meg.
- Rozsdásodás ellen minden fémmatrészt olajos (gyantamentes olaj) törölőruhával át kell törölni vagy olajpermettel kell bepermetezni.
- Töltsse fel az akkumulátort (ha rendelkezésre áll).

Garancia

Minden országban érvényesek az általunk vagy a forgalmazónk által kiadott szavatossági feltételek. Minden készülék üzemzavarait térítésmentesen, a szavatosság keretein belül elhárítjuk, amennyiben azok anyag- vagy gyártási hibák miatt keletkeztek. Reklamáció esetén kérjük, forduljon az eladóhoz, vagy a legközelebbi képviselőhöz.

Információ a motorról

A motorgyártó felel minden, a motorral kapcsolatos problémáért a teljesítmény, teljesítménymérés, műszaki adatok, szavatosság és a szervíz vonatkozásában. Közelebbi információkat a motorgyártó külön mellékelt üzemmentartói/kezelési kézikönyvében talál.

Üzemzavarok felismerése és javítása

A fűnyíró üzemzavarainak gyakran egészen egyszerű okai vannak, amelyek felismerhetők és egyes esetekben Ön által is elháríthatók. Minden más esetben a forgalmazó szívesen segít Önnek.

Probléma	Lehetséges ok(ok)	Hibaelhárítás
Az indító nem húzható ki.	A biztonsági kengyel nem működik.	A biztonsági kengyelt a felső rúd felé nyomni.
	A kés megakadt.	A gyújtógyertya csatlakozóját levenni, és az elakadást megszüntetni.
	A motor hibás.	A szakműhelyt felkeresni.
A motor nem ugrik be.	A gázkar állása nem megfelelő.	A gázkart [↖] állásba tenni vagy CHOKE (hideg motornál). A gázkart [↗] /max. állásba vagy START-ra állítani (meleg motornál).
	Túl magas a fű.	A fűnyírót olyan területre vinni, ahol alacsonyabb a fű.
	Nincs üzemanyag a tartályban.	A tartályt tiszta, friss üzemanyaggal feltölteni.
	Gyújtógyertya csatlakozó nincs a gyújtógyertyára csatlakoztatva.	A gyújtógyertya csatlakozóját visszatenni.
	Az üzemanyag régi vagy szennyezett.	Az üzemanyagot frissre cserélni.
	A motor nem ugrik be.	Levegőszűrő piszkos.
A porlasztó „teleítta magát”.		A gyújtógyertyát kicsavarni, megszáritani, a gázkart minimumra állítani, többször indítani, a gyújtógyertyát becsavarni, a motort ismét indítani.
Szívató nem működik.		Működtesse szívatót.
Az indító befecskendezőszivattyú nem működik hidegindításkor.		Működtesse az előadagoló gombot.

Probléma	Lehetséges ok(ok)	Hibaelhárítás
A motor nem ugrik be. – Elektromos indítású gépeknél:	Akkumulátor lemerült.	Az akkumulátort a készülékkel együtt szállított töltőkészülékkel feltölteni.
	A vezeték sérült.	Ellenőrizni, hogy az elektromos vezetékek rendben vannak-e.
Szokatlan zörejek (csörömpölés, zörgés, zakatolás).	Csavarok, anyák vagy egyéb rögzítőelemek lazák.	Az alkatrészeket rögzíteni. Ha a zörejek megmaradnak: Keresse fel a szakműhelyt.
Rázkódás, vibráció.	A kések lazák	A késeket rögzítő csavarokat szakműhelyben húzassa meg.
	A kések hibásak.	A késeket szakműhelyben cseréltesse ki.
	A kések kiegyensúlyozása nem megfelelő.	A késeket szakműhelyben cseréltesse ki vagy egyensúlyoztassa ki.
	A motor rögzítse laza.	A motort szakműhelyben rögzíttesse.
A vágás nem tiszta vagy esik a fordulatszám.	A fű túl magas.	Nagyobb vágásmagasságot állítson be, szükség szerint másodszor is nyírja le a fűvet.
Fű marad a talajon, vagy a fűgyűjtő nem telik meg.	A fű túl nedves.	Hagyja a pázsitot megszáradni.
	A kidobó eltömődött.	Állítsa le a motort, az eltömődést szüntesse meg.
	A kés életlen.	A késeket szakműhelyben cseréltesse ki vagy éleztesse meg.
	A motorteljesítmény nem elegendő.	Gyakrabban nyírja a fűvet, nagyobb vágásmagasságot állítson be.
	A fűgyűjtő megtelt.	A motort állítsa le, a fűgyűjtőt ürítse ki.
	A fűgyűjtő elszennyeződött.	Állítsa le a motort, a fűgyűjtő szellőzőréseit tisztítsa meg.
Nem működik a kerékmeghajtó.	Az ékszíj elszakadt vagy a meghajtó hibás.	A hibás alkatrészeket szakműhelyben kicseréltetni.
	Berántókötél/bowdenkábel szakadt.	A hibás alkatrészeket szakműhelyben kicseréltetni.

Spis treści

Dla własnego bezpieczeństwa	128
Montaż urządzenia	130
Obsługa	130
Wskazówki dotyczące pielęgnacji trawy	133
Transport urządzenia	134
Przegląd i konserwacja/czyszczenie	134
Unieruchamianie	135
Gwarancja	135
Informacja o silniku	135
Rozpoznawanie i usuwanie usterek	136

Dane na tabliczce znamionowej

Dane te są bardzo ważne dla późniejszej identyfikacji urządzenia przy zamawianiu części zamiennych i dla serwisu. Tabliczka znamionowa umieszczona jest w pobliżu silnika. Wszystkie dane znajdujące się na tabliczce znamionowej proszę wpisać do poniższej ramki.

Wszystkie dane i szersze informacje dotyczące urządzenia znajdują Państwo w oddzielnej deklaracji zgodności, która stanowi część niniejszej instrukcji użytkownika i obsługi.

Ilustracje graficzne



Proszę rozłożyć strony z ilustracjami umieszczone na początku instrukcji obsługi.

Dla własnego bezpieczeństwa

Prawidłowe użycie urządzenia

Urządzenie przeznaczone jest wyłącznie do

- zastosowania zgodnie z opisem i wskazówkami bezpieczeństwa podanymi w tej instrukcji obsługi;
- koszenia trawy w ogrodzie przydomowym lub w ogródku działkowym.

Każde inne zastosowanie urządzenia jest niezgodne z przeznaczeniem.

Użycie w sposób niezgodny z przeznaczeniem powoduje utratę gwarancji i uchylenie wszelkiego obowiązku odpowiedzialności ze strony producenta. Użytkownik odpowiada za wszystkie szkody wyrządzone osobom trzecim lub ich mieniu.

Samowolne zmiany przeprowadzone przy urządzeniu wykluczają wszelką odpowiedzialność producenta za szkody wynikłe z tych zmian.

Tylko dla urządzeń z rozrusznikiem elektrycznym:

Prostownik należący do zakresu dostawy przeznaczony jest wyłącznie do ładowania akumulatora zastosowanego w kosiarce. Akumulator zastosowany w kosiarce można ładować tylko za pomocą tego właśnie prostownika.

Przestrzegać wskazówek bezpieczeństwa i obsługi

Przed użyciem urządzenia proszę, jako użytkownik, przeczytać uważnie niniejszą instrukcję obsługi. Proszę stosować się do przepisów i wskazówek zawartych w tej instrukcji i przechowywać ją do dalszego zastosowania. Nie zezwalać na obsługę urządzenia dzieciom, ani osobom, które nie zapoznały się z niniejszą instrukcją obsługi. W przypadku zmiany właściciela przekazać instrukcję wraz z urządzeniem.

Ogólne wskazówki bezpieczeństwa

W tym rozdziale podane są ogólne wskazówki bezpieczeństwa. Ostrzeżenia dotyczące pojedynczych części, funkcji lub czynności, zamieszczone są w odpowiednim miejscu tej instrukcji.

Przed rozpoczęciem pracy

Osoby użytkujące to urządzenie nie mogą znajdować się pod wpływem środków odurzających, jak np. alkohol, narkotyki lub lekarstwa.

Osobom, które nie ukończyły 16 roku życia, zabrania się obsługi tego urządzenia – dolną granicę wieku użytkownika określają przepisy danego kraju.

Niniejsze urządzenie nie nadaje się do obsługi przez osoby (również dzieci) o ograniczonych zdolnościach fizycznych, czuciowych lub umysłowych, albo niedostatecznym doświadczeniu i/lub niedostatecznej wiedzy, chyba że będą one nadzorowane przez osoby trzecie odpowiedzialne za ich bezpieczeństwo i będą pouczone w obsłudze tego urządzenia.

Dzieci powinny znajdować się pod ciągłym nadzorem, aby zapewnić, że nie będą używać urządzenia do zabawy.

Przed rozpoczęciem pracy należy zapoznać się zarówno z wyposażeniem i elementami obsługi, jak również z ich działaniem.

Paliwo przechowywać tylko w odpowiednich pojemnikach, które dopuszczone są do takiego zastosowania i nie składować w pobliżu źródeł ciepła (np. piecze, podgrzewacze wody). Paliwo tankować tylko na wolnym powietrzu.

Nie tankować paliwa przy włączonym silniku ani wtedy, gdy silnik jest gorący. Natychmiast wymienić uszkodzony wydech, zbiornik paliwa lub pokrywę zbiornika paliwa.

Przed użyciem sprawdzić, czy,

- zespół zbierający trawę działa prawidłowo, a kłapa wyrzutowa zamyka się. Niezwłocznie wymienić/zastąpić zepsute, zużyte oraz brakujące części.
- narzędzia tnące, śruby mocujące i cały zespół tnący nie są zużyte lub uszkodzone. Proszę zlecić wymianę całych kompletów zużytych lub zepsutych części w autoryzowanym punkcie serwisowym, aby wykluczyć brak wyważenia.

Części zamienne i wyposażenie muszą spełniać warunki podane przez producenta urządzenia.

Dlatego proszę stosować tylko oryginalne części zamienne i oryginalne wyposażenie, albo części zamienne i wyposażenie, które dopuszczone są przez producenta urządzenia do takiego zastosowania.

Wszelkie naprawy urządzenia proszę zlecić do wykonania tylko w autoryzowanym punkcie serwisowym.

Podczas pracy urządzeniem

Podczas pracy urządzeniem lub przy urządzeniu należy stosować odpowiednią odzież roboczą, jak np.:

- bezpieczne obuwie robocze,
- długie spodnie,
- wąską, przylegającą odzież,
- ochronniki słuchu,
- okulary ochronne.

Wszystkie elementy wyposażenia bezpieczeństwa muszą być zawsze kompletnie zamontowane na urządzeniu i nie mogą być uszkodzone. Nie wolno dokonywać żadnych zmian w wyposażeniu bezpieczeństwa.

Urządzenie używać tylko w stanie wyznaczonym przez producenta i dostarczonym stanie technicznym.

Nigdy nie zmieniać wstępnych ustawień fabrycznych silnika.

Unikać otwartego ognia, iskrzenia i nie palić.

Przed pracą przy urządzeniu

W celu ochrony przed zranieniem, przed przystąpieniem do jakichkolwiek prac przy urządzeniu (np. przegląd, konserwacja, nastawianie) i przed transportem urządzenia (np. podnoszenie lub przenoszenie) należy

- wyłączyć silnik,
- wyciągnąć kluczyk ze stacyjki (o ile jest),
- odczekać, aż wszystkie ruchome części całkowicie się zatrzymają, a silnik się ochłodzi,
- wyjąć wtyczkę świec zapłonowych przy silniku, aby uniemożliwić przypadkowe włączenie silnika,
- przestrzegać dodatkowych wskazówek bezpieczeństwa, które podane są w instrukcji obsługi silnika.

Po zakończeniu pracy urządzeniem

Nie opuszczać urządzenia bez wyłączenia silnika i – ile jest – wyciągnąć kluczyk ze stacyjki.

Wyposażenie zabezpieczające

Rysunek 1

Niebezpieczeństwo

Nie wolno nigdy używać urządzenia, jeżeli wyposażenie bezpieczeństwa jest uszkodzone lub nie jest zamontowane.

Dźwignia bezpieczeństwa (1)

Dźwignia bezpieczeństwa służy do natychmiastowego zatrzymania silnika i zespołu tnącego w przypadku wystąpienia zagrożenia.

Nie wolno przeprowadzać prób wyłączenia działania dźwigni bezpieczeństwa.

Kłapa otworu wyrzutowego (2) lub osłona odbojowa (3)

Kłapa otworu wyrzutowego/osłona odbojowa chroni użytkownika przed zranieniem przez zespół tnący, albo wyrzucone twarde części lub przedmioty. Urządzenie wolno eksploatować tylko z kłapą otworu wyrzutowego lub osłoną odbojową.

Symbole na urządzeniu

Na urządzeniu znajdują się naklejki z różnymi symbolami. Poniżej podane są znaczenia tych symboli:



Uwaga! Przed uruchomieniem przeczytać instrukcję obsługi!



Usunąć z obszaru zagrożenia osoby trzecie!

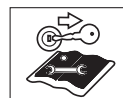

Przed przystąpieniem do jakichkolwiek prac przy urządzeniu i przed jego opuszczeniem wyłączyć silnik i wyciągnąć kluczyk ze stacyjki.

Przestrzegać dodatkowych wskazówek z rozdziału „Dla własnego bezpieczeństwa”.

Przed przystąpieniem do jakichkolwiek prac przy narzędziach tnących należy wyjąć wtyczkę świec zapłonowych! Palce i stopy trzymać z dala od narzędzi tnących! Przed przystąpieniem do nastawiania lub czyszczenia urządzenia, albo do sprawdzania należy wyłączyć urządzenie i wyjąć wtyczkę świec zapłonowych.

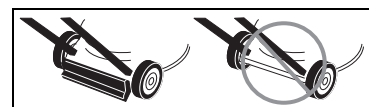
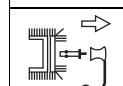

Niebezpieczeństwo zranienia – pracować tylko z zamontowaną osłoną odbojową.

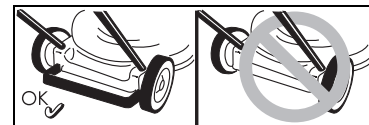

Niebezpieczeństwo zranienia – pracować tylko z zamontowanym tylnym kabłąkiem ochronnym.



Niebezpieczeństwo zranienia – pracować tylko z zamontowanym zespołem wyrzutowym. Powyższe symbole umieszczone na urządzeniu należy utrzymywać w takim stanie, aby były zawsze czytelne.

Symbole użyte w instrukcji obsługi

W tej instrukcji obsługi zastosowano symbole do oznaczenia występujących niebezpieczeństw lub zaznaczenia ważnych wskazówek. Oto znaczenie tych symboli:

Niebezpieczeństwo

Zwraca uwagę na niebezpieczeństwo związane z opisywaną czynnością i zagrażające osobom.

Uwaga

Zwraca uwagę na niebezpieczeństwo związane z opisywaną czynnością i zagrażające uszkodzeniem rzeczy.

Wskazówka

Oznacza ważne informacje i wskazówki dotyczące użytkowania.

Montaż urządzenia

Na końcu instrukcji obsługi lub na załączonym arkuszu przedstawiono w formie rysunków sposób przeprowadzenia montażu urządzenia.

Zasady utylizacji

Występujące resztki opakowań, stare urządzenie itp. utylizować zgodnie z lokalnie obowiązującymi przepisami.

Obsługa

Proszę przestrzegać również wskazówek podanych w instrukcji obsługi silnika.

Niebezpieczeństwo

Wypadek

- Osobom, dzieciom lub zwierzętom nie wolno przybywać w pobliżu urządzenia podczas koszenia. Niebezpieczeństwo zranienia wyrzucenymi kamieniami lub innymi przedmiotami.

Upadek

- Urządzenie prowadzić tylko z prędkością chodzenia.

- Zachować szczególną ostrożność podczas koszenia do tyłu i ciągnięcia urządzenia do siebie.
 - Przy koszeniu na stromych zboczach urządzenie może się przewrócić i zranić użytkownika. Urządzenie prowadzić tylko w poprzek zbocza, nigdy pod górę, ani z góry na dół. Tym urządzeniem nie kosić trawy na zboczach o nachyleniu większym niż 20%.
 - Zachować szczególną ostrożność przy zmianie kierunku i zawsze zwracać uwagę na pewną postawę podczas pracy.
 - Podczas koszenia w obszarach granicznych grozi niebezpieczeństwo zranienia. Koszenie przy krawężnikach, krzakach i na stromych zboczach jest niebezpieczne. Zachować odstęp bezpieczeństwa.
 - Przy koszeniu mokrej trawy przyczepność do podłoża jest mniejsza, dlatego urządzenie może wpaść w poślizg i przewrócić użytkownika. Kosiarkę stosować tylko wtedy, gdy trawa jest sucha.
 - Pracować tylko przy świetle dziennym lub bardzo dobrym oświetleniu sztucznym.
- ### Zranienie
- Zachować zawsze odstęp bezpieczeństwa do obracającego się narzędzia wyznaczony długością uchwytów prowadzących urządzenia.
 - Obszar obsługi podczas eksploatacji urządzenia znajduje się z tyłu za uchwytem prowadzącym.
 - Nie wolno zbliżać dłoni ani stóp do obracających się części.
 - Nie używać urządzenia przy złych warunkach pogodowych, np. przy możliwości wystąpienia deszczu lub burzy.
 - Wyłączyć silnik i zaczekać, aż zespół tnący całkowicie się zatrzyma:
 - zanim urządzenie się przechyli,
 - przed transportem po powierzchniach innych niż trawnik,
 - Wyłączyć silnik i w celu wykluczenia przypadkowego startowania silnika: wyciągnąć kluczyk ze stacyjki (o ile jest) i poczekać aż silnik ulegnie ochłodzeniu; ściągnąć wtyczkę świecy zapłonowej,
 - przed przystąpieniem do usuwania blokady lub usuwania przyczyny zatkania kanału wyrzutowego,
 - przed przystąpieniem do sprawdzenia, czyszczenia, nastawiania lub naprawy kosiarki,
 - po natrąceniu kosiarki na ciało obce. Sprawdzić, czy kosiarka nie jest uszkodzona i w razie uszkodzenia zwrócić się do uprawnionego warsztatu specjalistycznego,
 - jeżeli urządzenie zaczyna nagle niespokojnie drgać. W takim przypadku należy natychmiast sprawdzić urządzenie.
 - Nie podnosić ani nie przenosić urządzenia z pracującym silnikiem.
 - Przed przystąpieniem do pracy sprawdzić teren, na którym będzie użyte urządzenie i usunąć wszystkie przedmioty, które mogą zostać zabrane i wyrzucone przez kosiarkę.
 - Jeżeli zespół tnący natrafi na ciało obce (np. kamień), lub urządzenie zacznie nagle niezwykle drgać: natychmiast wyłączyć silnik. Sprawdzić, czy kosiarka nie jest uszkodzona i w razie uszkodzenia zwrócić się do uprawnionego warsztatu specjalistycznego.
 - Nie stawać przed otworami wyrzutowymi trawy.
- ### Urządzenia z koszem:
- Przy zdejmowaniu kosza może nastąpić zranienie wyrzucenymi przedmiotami lub trawą. Dlatego nie wolno opróżniać kosza przy pracującym silniku. Najpierw należy wyłączyć urządzenie.

Niebezpieczeństwo uduszenia się tlenkiem węgla (czadem)

Silnik spalinowy włączać tylko na wolnym powietrzu.

Wybuch lub pożar

- Pary benzyny są wybuchowe, a sama benzyna jest wysoce łatwopalna.
- Paliwo napełniać przed włączeniem silnika. Nie otwierać zbiornika benzyny, jeżeli silnik pracuje lub jest jeszcze gorący.
- Dolewać paliwo tylko przy wyłączonym i chłodnym silniku. Unikać otwartego ognia, iskrzenia i nie palić. Paliwo tankować tylko na wolnym powietrzu.
- W przypadku przelania się paliwa nie wolno włączać silnika. Usunąć urządzenie z obszaru zanieczyszczonego paliwem i zaczekać, aż pary benzyny się ulotnią.
- W celu uniknięcia niebezpieczeństwa wybuchu pożaru należy dbać o to, aby niżej wymienione części urządzenia nie były zanieczyszczone trawą ani olejem:
 - silnik
 - wydech
 - baterie/akumulator
 - zbiornik benzyny.

Niebezpieczeństwo potknięcia się

- Urządzenie prowadzić tylko z prędkością chodzenia.

Uwaga

Uszkodzenie urządzenia

- Kamienie, gałęzie lub podobne przedmioty mogą spowodować uszkodzenie urządzenia i zakłócić jego działanie. Przed uruchomieniem urządzenia należy usunąć z obszaru pracy wszystkie twarde przedmioty.
- Urządzenie wolno eksploatować tylko wtedy, jeżeli nie jest uszkodzone i działa prawidłowo. Przed włączeniem urządzenia należy przeprowadzić kontrolę wzrokową.

Sprawdzić wyposażenie bezpieczeństwa, elementy obsługi i połączenia śrubowe, czy nie są uszkodzone i czy są prawidłowo zamocowane. Uszkodzone części wymienić przed uruchomieniem urządzenia.

i Dopuszczalny czas pracy urządzeniem

Proszę przestrzegać krajowych/komunalnych przepisów dotyczących dopuszczalnego czasu pracy urządzeniem (w razie wątpliwości zasięgnąć informacji w rejonowym urzędzie administracji).

i Dane dotyczące kierunków

Przy podawaniu pozycji przy urządzeniu (np. lewo, prawo) przyjmowany jest zawsze kierunek roboczy urządzenia patrząc od uchwytu kierującego.

Przed pierwszym uruchomieniem

Wlać olej silnikowy

Uwaga

Ze względu na warunki transportowe, urządzenie dostarczane jest bez oleju silnikowego.

- Dlatego przed pierwszym uruchomieniem napełnić olej silnikowy, patrz „Instrukcja obsługi silnika”.

Naładować akumulator

(Urządzenia z zapłonem elektrycznym)

Uwaga Niebezpieczeństwo poparzenia chemicznego/zatrucia

W skrajnych przypadkach należy liczyć się z wyciekem płynów lub wystąpieniem gazów. Akumulator znajduje się w pulpicie sterowniczym na uchwycie górnym (Rysunek 2).

Uwaga Niebezpieczeństwo porażenia prądem elektrycznym

Przed każdym użyciem sprawdzić prostownik, czy nie wykazuje uszkodzeń zewnętrznych. Nie wolno nigdy używać uszkodzonego prostownika.

Uwaga

- Upewnić się, że parametry sieci wynoszą 220–230 V i 50 Hz zgodnie z danymi na tabliczce znamionowej urządzenia do ładowania akumulatorów.
- Urządzenie do ładowania akumulatorów chronić przed wilgocią, deszczem, śniegiem, a także mrozem.
- Akumulator ładować tylko w suchym pomieszczeniu. Nie przekraczać maksymalnego czasu ładowania wynoszącego 12 godzin.
- Przed uruchomieniem kosiarki do trawy odłączyć urządzenie do ładowania akumulatorów od sieci i kosiarki.

Rysunek 2

- Przed pierwszym użyciem urządzenia naładować akumulator co najmniej 10 godzin. Zastosować do tego tylko prostownik należący do zakresu dostawy.

i Wskazówka

Odłączyć prostownik w kolejności odwrotnej do podłączenia.

i Wskazówki dotyczące usuwania prostownika

Prostownik podlega przepisom dotyczącym utylizacji urządzeń elektrycznych. Przestrzegać obowiązujących przepisów terenowych.

Czynności regulacyjne przed każdym użyciem

Niebezpieczeństwo zranienia

Przed wszystkimi pracami przy urządzeniu

- wyłączyć silnik,
- wyciągnąć kluczyk ze stacyjki (o ile jest),
- poczekać, aż wszystkie ruchome części ulegną całkowitemu zatrzymaniu; silnik musi być ochłodzony,
- wyjąć wtyczkę świec zapłonowych przy silniku, aby uniemożliwić przypadkowe włączenie silnika.

Zawieszanie kosza

(tylko dla urządzeń z koszem)

Rysunek 11

- Odchylić klapę otworu wyrzutowego i zawiesić kosz.

Nastawianie wysokości cięcia

Rysunek 3

Wysokość cięcia trawy można nastawić według życzenia.

Możliwość nastawienia (zależnie od modelu) od ok. 3 cm do maksymalnie 9 cm.

Wskazówka

W przypadku kosiarek z pojedynczą regulacją kół, ustawić wszystkie koła na tej samej wysokości.

Model A:

- Kółka zamocować w odpowiedniej pozycji.

Model B

- Dźwignię regulacji wysokości pociągnąć i zatrzasnąć w odpowiedniej pozycji.

Model C

- Dźwignię centralnego regulatora wysokości przesunąć do przodu lub do tyłu i zablokować w odpowiedniej pozycji.

Blokada przednich kół

(tylko dla urządzeń z możliwością blokady przednich kół)

Rysunek 4

Blokada przednich kół do jazdy na wprost: koła ustawić na wprost, a kabłąk włożyć do dużego otworu.

Koła ruchome do jazdy w dowolnym kierunku: kabłąk włożyć do małego otworu.

Zatankować i sprawdzić poziom oleju

- Zatankować benzynę bezołowiową.
- Zbiornik paliwa napełnić maksymalnie do wysokości 2 cm poniżej dolnej krawędzi króćca wlewu.
- Mocno zamknąć zbiornik paliwa.
- Sprawdzić poziom oleju, w razie potrzeby uzupełnić niedobór (patrz „Instrukcja obsługi silnika”).

Uruchamianie silnika

Rysunek 5

Niebezpieczeństwo

W celu ochrony przed zranieniem

- nie włączać silnika, jeżeli osoba obsługująca stoi przed otworem wyrzutowym,
- dłonie i stopy trzymać z dala od zespołu tnącego,
- nie zbliżać nigdy dłoni, stóp, ani innych części ciała do obracających się części urządzenia. Nie zbliżać się do otworu wyrzutowego.

Przed włączeniem silnika wyłączyć sprzęgło zespołu tnącego i napędu.

Przy włączaniu silnika nie wolno przechylać urządzenia. Urządzenie odstawiać na płaskiej powierzchni, gdzie trawa jest możliwie krótka lub jest jej mało.

Wskazówki dotyczące silnika

Przestrzegać informacji zawartych w instrukcji obsługi silnika.

- Niektóre modele nie są wyposażone w dźwignię gazu; liczba obrotów ustawiana jest automatycznie.
- Także przy ciepłym silniku może ewentualnie zająć konieczność włączenia ssania wzgl. naciśnięcia przycisku startera.
- Niektóre modele nie posiadają ssania ani przycisku startera. Silnik ustawia się automatycznie na odpowiedni proces startowania.

Przy zimnym silniku:

- Otworzyć zawór dopływu paliwa (jeżeli jest).
- Urządzenia z ssaniem $\backslash \backslash$:
- Dźwignię ssania (choke) nastawić w pozycji $\backslash \backslash$ lub wyciągnąć, a dźwignię gazu (jeżeli jest) nastawić na \curvearrowright /max – Rysunek 5A.
- albo
- Dźwignię gazu nastawić w pozycji $\backslash \backslash$ – Rysunek 5B.
- Kosiarki z przyciskiem startera:
- Mocno nacisnąć rozrusznik 1–5 razy, a dźwignię gazu (jeżeli jest) nastawić na \curvearrowright /max – Rysunek 5C.

Przy ciepłym silniku:

- Otworzyć zawór dopływu paliwa (jeżeli jest).
- Dźwignię gazu (jeżeli jest) nastawić na \curvearrowright /max.

Kosiarki bez rozrusznika elektrycznego:

Rysunek 5E

- Stanąć z tyłu za urządzeniem – nacisnąć dźwignię bezpieczeństwa i przytrzymać.
- Uchwyt rozrusznika linkowego ciągnąć powoli, aż do wyczuwalnego oporu a następnie szybko i mocno pociągnąć. Nie puszczać gwałtownie uchwytu rozrusznika linkowego, lecz powoli poprowadzić z powrotem.

Kosiarki z rozrusznikiem elektrycznym:



Rysunek 5D

- Odłączyć urządzenie do ładowania akumulatorów od sieci i kosiarki.
- Stanąć z tyłu za urządzeniem – nacisnąć dźwignię bezpieczeństwa i przytrzymać.
- Przekręcić kluczyk na pulpicie obsługi w prawo i przytrzymać, aż silnik zaskoczy (próba zapłonu maksymalnie 5 sekund; odczekać 10 sekund przed następną próbą).

Wskazówka:

W przypadku kosiarek z rozrusznikiem elektrycznym (w zależności od wersji wykonania) silnik może być także wystartowany ręcznie poprzez pociągnięcie za rozrusznik linkowy.

Gdy silnik pracuje:

- Po włączeniu silnika (zależnie od modelu):
 - ssanie (jeżeli jest) cofnąć z powrotem,
 - dźwignię gazu (jeżeli jest) przesunąć do pozycji pomiędzy  /max i  /min, a silnik pozostawić włączony, aby krótko się rozgrzał.
- Do koszenia trawy nastawić dźwignię gazu (jeżeli jest) na pełny gaz.

 Wskazówka

Dalsze informacje dotyczące obsługi silnika można znaleźć w instrukcji obsługi silnika.

Zatrzymanie silnika



Rysunek 7

- Nastawić dźwignię gazu (jeżeli jest) na  /min.
- Zwolnić dźwignię bezpieczeństwa. Silnik i zespół tnący zatrzymują się po krótkim czasie.

Praca urządzeniem**Włączanie/wyłączanie napędu kół**

(tylko dla urządzeń z napędem kół)

Rysunek 6A, B, C

Włączanie napędu kół  :

- Pociągnąć i przytrzymać dźwignię/uchwyt.

Wyłączanie napędu kół  :

- Puścić dźwignię/uchwyt.

Zmiana prędkości napędu kół jednych

(w zależności od wersji wykonania)

 Uwaga**Uszkodzenie urządzenia**

Regulację przeprowadzać tylko przy pracującym silniku.

Rysunek 6D/E

- Małą dźwignią wybrać zakres prędkości.

Rysunek 6F

- Dźwignią wybrać zakres prędkości ( /max. I  /min.).

Wymowianie i opróżnianie kosza

(dla urządzeń z koszem)

Rysunek 11

Gdy ścięta trawa pozostaje na podłożu lub wskaźnik stanu napełnienia (opcja, Rysunek 12) wskazuje, że kosz jest pełny:

- Puścić uchwyt bezpieczeństwa i poczekać, aż silnik się zatrzyma.
- Odchylić klapę otworu wyrzutowego i wyjąć kosz.
- Kosz opróżnić.

Praca bez kosza

Po wyjęciu kosza kłapa otworu wyrzutowego opada na dół. Przy pracy bez kosza ścięta trawa wyrzucana jest bezpośrednio na dół.

Przebudowa do koszenia na ściółkę

(przy urządzeniach z opcjonalnym sprzętem do koszenia na ściółkę)

Kosiarki z wyrzutem do tyłu:

Rysunek 8A

- Unieść klapę otworu wyrzutowego.
- Wyjąć kosz.
- Założyć klin do ściółki (zależnie od modelu).
- Opuścić klapę otworu wyrzutowego.

 Wskazówka

Kosiarki ze zintegrowaną funkcją do koszenia na ściółkę nie potrzebują dodatkowego klina do ściółki - tę funkcję spełnia specjalnie ukształtowana kłapa otworu wyrzutowego (Rysunek 8B).

Kosiarki z wyrzutem bocznym:

Rysunek 9

- Odbojnicę/zamknięcie dla ściółki zamontować w miejscu wyrzutu bocznego (Rysunek 9A) albo
- Usunąć wyrzut boczny – odbojnicę/zamknięcie dla ściółki zamyka się automatycznie (Rysunek 9B).

Przebudowa do koszenia z bocznym wyrzutem

(w zależności od wersji wykonania)

- Jeżeli jest: Zdjąć zbiornik trawy i spuścić klapę otworu wyrzutowego do tyłu.
- Podnieść odbojnicę/zamknięcie dla ściółki i zamontować wyrzut boczny (Rysunek 9C).

Po zakończeniu pracy

- Wyciągnąć kluczyk ze stacyjki (o ile jest).
- Odczekać, aż wszystkie ruchome części całkowicie się zatrzymają, a silnik się ochłodzi.
- Zamknąć kurek paliwa (o ile jest – patrz „Instrukcja obsługi silnika”).
- Wyjąć wtyczkę świec zapłonowych.
- Opróżnić kosz.

Urządzenia z zapłonem elektrycznym:

- Naładować akumulator ok. 10 godzin.

 Wskazówka

Odstawiać urządzenie w zamkniętych pomieszczeniach tylko z ochłodzonym silnikiem.

Wskazówki dotyczące pielęgnacji trawy

Kilka wskazówek, aby trawa była mocna i rosła równomiernie.

Koszenie

Trawa to wiele różnych gatunków roślin trawiastych. Częste koszenie sprzyja wzrostowi tych gatunków traw, które rozwijają mocne korzenie i tworzą twardą darni. Przy rzadkim koszeniu rozwijają się szczególnie trawy wysoko rosnące i dzikie ziele (np. koniczyna, stokrotki).

Normalna wysokość trawy wynosi ok. 4–5 cm. Kosić należy tylko $\frac{1}{3}$ wysokości całkowitej, a więc przy 7–8 cm kosić na normalną wysokość. Nie kosić trawy niżej niż 4 cm, w przeciwnym przypadku, jeżeli jest sucho, darni ulegnie zniszczeniu.

Trawę, która urosła wysoko (np. po urlopie) kosić etapami, aż do normalnej wysokości.

Przy koszeniu prowadzić urządzenie nakładającymi się pasami.

Koszenie na ściółkę (z wyposażeniem)

Podczas koszenia trawa zostaje pocięta na małe kawałki (ok. 1 cm) i pozostaje na trawniku. W ten sposób zatrzymywanych jest wiele składników odżywczych. Optymalny wynik jest zagwarantowany, jeżeli zawsze będzie utrzymywana krótka trawa, patrz również rozdział „Koszenie”. Przy koszeniu na ściółkę przestrzegaj następujących wskazówek:

- Nie kosić mokrej trawy.
- Nie kosić więcej niż 2 cm z całkowitej długości trawy.
- Jechać powoli.
- Wykorzystywać maksymalną liczbę obrotów silnika.
- Zespół tnący czyścić regularnie.

Transport urządzenia

Krótkie odcinki ręcznie

Niebezpieczeństwo

Obracający się zespół tnący może pochwycić przedmioty i odrzucić je, wyrządzając w ten sposób szkody. W celu przeprowadzenia urządzenia przez inne powierzchnie niż trawniki, należy najpierw wyłączyć silnik.

Na pojeździe

Niebezpieczeństwo

Przed każdym transportem zatrzymać silnik i pozostawić do ochłodzenia. Wyjąć wtyczkę świec zapłonowych.

Nie wolno transportować urządzenia w przechylonej pozycji.

Podczas transportu na lub w pojeździe transportowym należy zabezpieczyć urządzenie przed przypadkowym przesunięciem się. Urządzenie transportować tylko z pustym zbiornikiem paliwa. Pokrywa zbiornika paliwa musi być dobrze dokręcona.

Urządzenia ze składanym uchwytem prowadzącym:

Rysunek 10

- Uchwyt prowadzący można złożyć, co ułatwi przechowywanie urządzenia.

Przegląd i konserwacja/ czyszczenie

Niebezpieczeństwo

W celu ochrony przed zranieniem, przed przystąpieniem do jakichkolwiek prac przy urządzeniu należy:

- wyłączyć silnik,
- wyciągnąć kluczyczek ze stacyjki (o ile jest),
- odczekać, aż wszystkie ruchome części całkowicie się zatrzymają, a silnik się ochłodzi,
- wyjąć wtyczkę świec zapłonowych przy silniku, aby uniemożliwić przypadkowe włączenie silnika,
- przestrzegać dodatkowych wskazówek bezpieczeństwa, które podane są w instrukcji obsługi silnika.

Niebezpieczeństwo

W celu ochrony przed zranieniem zespołem tnącym, wszelkie prace, jak wymiana lub ostrzenie noży, zlecić do wykonania w uprawnionym warsztacie specjalistycznym (konieczne są specjalne narzędzia).

Uwaga

Urządzenie przechylać tylko w taki sposób, aby świece zapłonowe skierowane były zawsze do góry, ponieważ w ten sposób unika się uszkodzenia silnika paliwem lub olejem silnikowym.

Przegląd i konserwacja

Uwaga

Przestrzegać wskazówek dotyczących przeglądu i konserwacji, które podane są w instrukcji obsługi silnika. Pod koniec sezonu zlecić wykonanie przeglądu i konserwacji urządzenia w autoryzowanym punkcie serwisowym.

Uwaga

Zagrożenie środowiska olejem silnikowym.

Stary, zużyty olej pozostały po wymianie oleju silnikowego oddać w odpowiednim punkcie zbioru oleju lub w przedsiębiorstwie oczyszczania miasta.

Zagrożenie środowiska bateriami/akumulatorami.

Zużytych akumulatorów/baterii nie wolno wyrzucać do domowych śmieci. Proszę je oddać w punkcie zakupu, albo w przedsiębiorstwie oczyszczania miasta. Przed oddaniem urządzenia na złom, należy usunąć z niego zużyte baterie/akumulatory.

Wskazówka

Przestrzegać okresów przeglądów i serwisu podanych w instrukcji obsługi silnika.

Zależnie od modelu urządzenie wyposażone jest w elektroniczny wskaźnik przeglądów i konserwacji (Rysunek 13). Proszę zwracać uwagę na odpowiednie meldunki na wskaźniku przeglądów i konserwacji dodatkowo do pisemnych wskazówek dotyczących przeglądów i konserwacji. Sposób obsługi i dodatkowe informacje podane są w oddzielnej instrukcji obsługi, która dołączona jest do wskaźnika przeglądów i konserwacji.

Przed każdym uruchomieniem

- Sprawdzić poziom oleju, w razie potrzeby dolać olej.
- Sprawdzić, czy połączenia śrubowe są odpowiednio dokręcone, a w razie potrzeby dokręcić.
- Sprawdzić elementy wyposażenia bezpieczeństwa.

Sprawdzić punkt włączenia sprzęgła:

- (tylko dla urządzeń z napędem kół)
- Urządzenie nie może posiadać się do przodu przy pracującym silniku i wyłączonym napędzie kół.
 - Urządzenie powinno jechać do przodu przy pracującym silniku i włączonym napędzie kół.

- W razie potrzeby nastawić punkt włączenia sprzęgła za pomocą nakrętki radełkowej/śruby nastawczej dźwigni napędu kół lub za pomocą cięgła Bowdena.

Po pierwszych 2–5 godzinach pracy

- Wymienić olej, patrz instrukcja obsługi silnika.

Po każdym koszeniu lub co 8 tygodni

(tylko dla urządzeń z zapłonem elektrycznym)

- Naładować akumulator ok. 10 godzin.

Jeden raz na sezon

- Wymienić olej, patrz instrukcja obsługi silnika.
- Nasmarować przeguby i sprężyny skrzętowe przy klapie wyrzutowej.
- Pod koniec sezonu zlecić wykonanie przeglądu i konserwacji urządzenia w autoryzowanym punkcie serwisowym.

Czyszczenie



Uwaga

Urządzenie wyczyścić po każdym użyciu. Urządzenie, które nie jest regularnie czyszczone łatwiej ulega awariom.

Do czyszczenia nie używać myjki wysokociśnieniowej.

Czyszczenie kosza

(tylko dla urządzeń z koszem)

Najłatwiej czyści się kosz zaraz po użyciu urządzenia.

- Wyjąć i opróżnić kosz.
- Kosz można wymyć silnym strumieniem wody (wężem ogrodowym).
- Kosz należy dokładnie wysuszyć przed następnym użyciem urządzenia.

Czyszczenie kosiarki



Niebezpieczeństwo

Podczas pracy przy zespole tnącym można łatwo się zranić. Dlatego należy stosować ochronne rękawice robocze.



Uwaga

Urządzenie przechylać tylko w taki sposób, aby świece zapłonowe skierowane były zawsze do góry, ponieważ w ten sposób unika się uszkodzenia silnika paliwem lub olejem silnikowym.

Urządzenie należy czyścić możliwie natychmiast po użyciu.

- Komorę zespołu tnącego i klapę otworu wyrzutowego wyczyścić szczotką, miotłą lub ścierką.
- Urządzenie postawić na kółkach i usunąć widoczne resztki trawy i ziemi.

Unieruchamianie



Niebezpieczeństwo wybuchu i pożaru.

Nie przechowywać urządzenia z paliwem w zbiorniku (benzyna) w pomieszczeniach, w których opary paliwa mogłyby mieć kontakt z otwartym ogniem lub iskrami.



Uwaga

Możliwość uszkodzenia urządzenia.

Urządzenie (z zimnym silnikiem) przechowywać tylko w czystym i suchym pomieszczeniu.

Na dłuższy okres przechowywania, np. w okresie zimy, należy zabezpieczyć urządzenie przed rdzą.

Po sezonie, albo na okres nieużywania urządzenia dłużej niż 1 miesiąc, należy:

- Spuścić paliwo do odpowiedniego pojemnika i przygotować silnik do przechowywania w sposób opisany w instrukcji obsługi silnika.



Uwaga

Paliwo spuszczać tylko na wolnym powietrzu.

- Wyczyścić urządzenie i kosz.
- W celu ochrony przed rdzą przetrzeć wszystkie metalowe części naoliwioną ścierką (olej bez żywicy) lub spryskać olejem z rozpylacza.
- Naładować akumulator (jeśli jest).

Gwarancja

W każdym kraju obowiązują warunki gwarancji wydanej przez nasze przedstawicielstwo handlowe w tym kraju lub przez importera. Ewentualne usterki urządzenia usuwane są w okresie gwarancji bezpłatnie, o ile spowodowane są błędem materiałowym lub produkcyjnym. W przypadku roszczenia gwarancyjnego proszę zwrócić się do sprzedawcy lub najbliższego oddziału naszej firmy.

Informacja o silniku

Producent silnika odpowiada za wszystkie problemy związane z silnikiem w odniesieniu do mocy i wydajności, pomiaru mocy i wydajności, danych technicznych, warunków gwarancji i serwisu. Dokładniejsze informacje podane są w oddzielnej instrukcji użytkowania i obsługi wydanej przez producenta silnika, która należy do zakresu dostawy.

Rozpoznawanie i usuwanie usterek

Zakłócenia w działaniu urządzenia spowodowane są często błahymi przyczynami, które powinni Państwo poznać i częściowo sami usunąć. W wątpliwych przypadkach można uzyskać pomoc w sklepie specjalistycznym.

Problem	Możliwa(-e) przyczyna(-y)	Środki zaradcze
Linka startowa nie daje się wyciągnąć.	Dźwignia bezpieczeństwa nie jest naciśnięta.	Przycisnąć dźwignię bezpieczeństwa do uchwytu prowadzącego.
	Nóż jest zablokowany.	Wyjąć wtyczkę świec zapłonowych i usunąć przyczynę zablokowania.
	Silnik jest uszkodzony.	Zlecić naprawę w autoryzowanym punkcie serwisowym.
Silnik nie włącza się.	Dźwignia gazu jest w nieprawidłowej pozycji.	Dźwignię gazu ustawić w pozycji lub ssanie – CHOKE (jeżeli silnik jest zimny). Dźwignię gazu ustawić w pozycji / max. lub START (jeżeli silnik jest ciepły).
	Kosiarka stoi w wysokiej trawie.	Kosiarkę ustawić w niskiej trawie.
	Brak paliwa w zbiorniku.	Do zbiornika wlać czyste, świeże paliwo.
	Nasadka świecy zapłonowej nie jest nałożona na świecę.	Włożyć wtyczkę.
	Paliwo jest stare lub zanieczyszczone.	Wymienić na świeże paliwo.
	Silnik nie włącza się.	Filtr powietrza jest zanieczyszczony.
Gaźnik „zalany“.		Wykręcić świece zapłonowe i wysuszyć; nastawić dźwignię gazu na minimum; kilkakrotnie wystartować; wkręcić świece zapłonowe; ponownie wystartować silnik.
Choke (ssanie) nie jest włączone.		Włączyć choke.
Przycisk startera (przy zimnym starcie) nie został naciśnięty.		Nacisnąć przycisk startera.
– W przypadku kosiarki z rozrusznikiem elektrycznym:		Rozładowany akumulator.
	Przewód jest uszkodzony.	Sprawdzić, czy przewód elektryczny jest w porządku.
Niezwykłe odgłosy (klekotanie, szczękanie, stukanie).	Śruby, nakrętki lub inne elementy mocujące są luźne.	Prawidłowo zamocować części; jeżeli odgłosy pozostaną: zwrócić się do autoryzowanego punktu serwisowego.

Problem	Możliwa(-e) przyczyna(-y)	Środki zaradcze
Urządzenie trzęsie; występują drgania.	Nóż jest luźny.	Zlecić dokręcenie śruby mocującej nóż w autoryzowanym punkcie serwisowym.
	Nóż jest uszkodzony.	Zlecić wymianę noża w autoryzowanym punkcie serwisowym.
	Nóż jest nieprawidłowo wyważony.	Zlecić wymianę lub wyważenie noża w autoryzowanym punkcie serwisowym.
	Elementy mocujące silnik są luźne.	Zlecić prawidłowe zamocowanie silnika w autoryzowanym punkcie serwisowym.
Nieczyste cięcie lub spadek liczby obrotów.	Trawa jest zbyt wysoka.	Nastawić większą wysokość cięcia; w razie konieczności kosić dwa razy.
Trawa pozostaje na ziemi lub zbiornik trawy nie napelnia się.	Trawa za mokra.	Zaczeekać, aż trawa obeschnie.
	Otwór wyrzutowy jest zatkany.	Wyłączyć silnik; usunąć przyczynę zatkania.
	Nóż jest tępy.	Zlecić wymianę lub naostrzenie noża w autoryzowanym punkcie serwisowym.
	Za mała moc silnika.	Trawnik kosić częściej; nastawić większą wysokość cięcia.
	Kosz jest pełny.	Wyłączyć silnik; opróżnić kosz.
	Kosz jest zanieczyszczony.	Wyłączyć silnik; wyczyścić otwory powietrza w koszu.
Napęd kół nie działa.	Pasek klinowy jest zerwany, albo sprzęgło uszkodzone.	Zlecić wymianę uszkodzonych części w autoryzowanym punkcie serwisowym.
	Linka ciągną/cięgło Bowdena jest zerwane.	Zlecić wymianę uszkodzonych części w autoryzowanym punkcie serwisowym.

Obsah

Pro Vaši bezpečnost	138
Montáž	139
Obsluha	140
Typy k ošetřování trávy	143
Převarování	143
Údržba/Čistění	143
Odstavení	144
Záruka	145
Informace k motoru	144
Zjištění a odstranění poruch	144

Údaje na typovém štítku

Tyto údaje jsou velmi důležité pro pozdější identifikaci k objednávce náhradních dílů nářadí a pro zákaznický servis. Typový štítek najdete v blízkosti motoru. Zapište všechny údaje na typovém štítku Vašeho nářadí do následujícího pole.

Tyto a další údaje k nářadí najdete na samostatném CE prohlášení o shodě, které je součástí tohoto provozního návodu.

Grafická znázornění



Odklopte obrázkové strany na začátku návodu k obsluze.

Pro Vaši bezpečnost

Správné používání nářadí

- Toto nářadí je výhradně určeno
- k použití odpovídajícím popisům a bezpečnostním upozorněním uvedeným v tomto návodu na obsluhu;
 - k sečení travnatých ploch domovních a rekreačních zahrad.

Každé jiné použití neodpovídá určenému účelu. Použití neodpovídající určenému účelu má za následek zánik záruky a odmítnutí jakékoliv odpovědnosti ze strany výrobce.

Uživatel ručí za všechny škody způsobené třetím osobám a jejich vlastnictví. Svévolně provedené změny na nářadí vylučují ručení výrobce za škody, které z toho vyplývají.

Pouze pro nářadí s elektrickým startérem:

Dodávaná nabíječka je výhradně určena k nabíjení akumulátorů použitých v nářadí. Akumulátor se smí nabíjet pouze s touto nabíječkou.

Dodržování bezpečnostních pokynů a pokynů pro obsluhu

Před prvním použitím si, jako uživatel tohoto nářadí, pečlivě přečtěte tento provozní návod. Postupujte podle návodu a uschovejte jej pro pozdější použití. Nedovoľte nikdy dětem nebo jiným osobám, které neznají tento návod k obsluze, aby nářadí používaly. Při změně majitele předejte s nářadím návod k obsluze.

Všeobecná bezpečnostní upozornění

V tomto odstavci najdete všeobecné bezpečnostní pokyny. Výstražné pokyny, které se speciálně vztahují na jednotlivé díly nářadí, funkce nebo činnosti, najdete na příslušném místě tohoto návodu.

Před prací s nářadím

Osoby, které nářadí používají, nesmí být pod vlivem omamných prostředků jako je např. alkohol, drogy nebo medikamenty.

Osoby, které jsou mladší než 16 let, nesmí nářadí obsluhovat – místní předpisy mohou stanovit minimální stáří uživatele.

Nářadí není určeno k používání osobami (včetně dětí) s omezenými fyzickými, senzorickými nebo psychickými schopnostmi nebo nedostatečnými zkušenostmi a/nebo znalostmi, ledaže jsou při používání nářadí pod dohledem nebo byly poučeny osobou, která je zodpovědná za jejich bezpečnost.

Na děti se má dohlížet, aby se zajistilo, že si s nářadím nehrají.

Před začátkem práce se seznamte se všemi seřizenými a ovládacími prvky a rovněž s jejich funkcemi.

Uskladňujte palivo pouze v nádobách schválených k tomuto účelu a ne v blízkosti tepelných zdrojů (např. kamen nebo zásobníků teplé vody). Tankování nářadí provádějte pouze venku.

Neprovádějte tankování paliva za chodu motoru nebo při horkém motoru.

Vyměňte poškozený výfuk, nádrž nebo víčko uzáveřeru palivové nádrže.

Před použitím zkontrolujte,

- zda funguje lapač trávy a správně se uzavírá deflektor odhazovací koncovky. Poškozené, opotřebované nebo chybějící součásti okamžitě nahraďte.

- zda nejsou opotřebované nebo poškozené sekací nástroje, upevňovací čepy a celá sekací jednotka. Opotřebované nebo poškozené součásti nechejte vyměnit v odborné dílně pouze v sadách, aby se zabránilo nevyváženosti.

Náhradní díly a příslušenství musí odpovídat požadavkům stanoveným výrobcem.

Používejte proto pouze originální náhradní díly a originální příslušenství nebo výrobcem schválené náhradní díly a díly příslušenství.

Opravy nechejte provádět výhradně v odborné dílně.

Během práce s nářadím

Při práci s nářadím nebo na nářadí musíte nosit odpovídající pracovní oděv, jako např.:

- ochrannou pracovní obuv,
- dlouhé kalhoty,
- přiléhající oděv,
- ochranu sluchu,
- ochranné brýle.

Všechna bezpečnostní zařízení musí být vždy namontována na nářadí kompletně a v bezvadném stavu.

Neprovádějte žádné změny na bezpečnostních zařízeních. Provozujte nářadí pouze v technickém stavu, předepsaném a dodaném výrobcem.

Nikdy neměňte přednastavení motoru ze závodu.

Zabraňte používání otevřeného ohně, tvorbě jisker a nekuřte.

Před všemi pracemi na tomto nářadí

K ochraně před poraněním před veškerými pracemi na tomto nářadí (např. údržbářské a seřizovací práce) a při přepravě (např. zvednutí nebo přenášení)

- zastavit motor,
- vytáhnout klíček zapalování (je-li k dispozici),
- počkat, až dojde k úplnému klidovému stavu všech pohyblivých dílů a vychladnutí motoru,
- aby se zabránilo neúmyslnému nastartování motoru, vytáhnout na motoru koncovku zapalovacího kabelu,
- dodržovat dodatečná bezpečnostní upozornění v příručce motoru.

Po práci s nářadím

Nikdy neopouštějte nářadí, aniž byste zastavili motor a nevytáhli klíček zapalování – je-li k dispozici.

Bezpečnostní zařízení

Obrázek 1

Nebezpečí

Nikdy nepoužívejte nářadí s poškozenými nebo demontovanými ochrannými bezpečnostními zařízeními.

Bezpečnostní třmen (1)

Bezpečnostní třmen slouží Vaší bezpečnosti, aby v nouzovém případě bylo možno okamžitě zastavit motor a sekací ústrojí.

Nesmíte se pokoušet obejít jeho funkci.

Deflektor odhazovací koncovky (2) nebo protinázarová ochrana (3)

Deflektor odhazovací koncovky/ protinázarová ochrana Vás chrání před poraněním způsobeným sekacím ústrojím nebo vymrštěnými pevnými předměty. Nářadí se smí provozovat pouze s deflektorem odhazovací koncovky nebo protinázarovou ochranou.

Symbols na stroji

Na nářadí najdete různé symboly jako nálepky. Dále následuje vysvětlení symbolů:



Pozor! Před uvedením do provozu si přečtěte návod k obsluze!

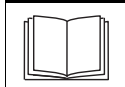

Udržte třetí osoby v dostatečné vzdálenosti od oblasti ohrožení!

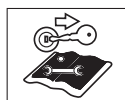

Před veškerými pracemi na nářadí a než nářadí opustíte, zastavte motor a vytáhněte klíček zapalování. Dodržujte dodatečné pokyny v kapitole "Pro Vaši bezpečnost".



Před pracemi na sekacím ústrojí stáhněte koncovku zapalovacího kabelu!

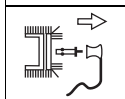

Mějte prsty a nohy v dostatečné vzdálenosti od sekacího ústrojí! Před seřizováním nebo čistěním nářadí nebo před jeho zkoušením nářadí vypněte a stáhněte koncovku zapalovacího kabelu.



Nebezpečí poranění – pracujte pouze s namontovanou protinázarovou ochranou.

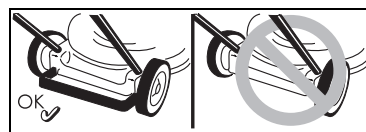

Nebezpečí poranění – pracujte pouze s namontovaným zadním třmenem.

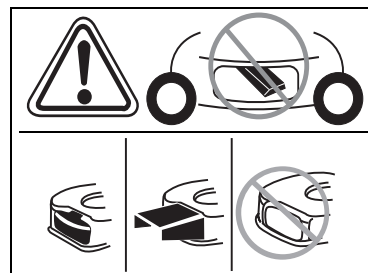

Nebezpečí poranění – pracujte pouze s namontovanou vyhazovací koncovkou.

Udržte tyto symboly na nářadí stále v čitelném stavu.

Symbols v návodu

V tomto návodu byly použity symboly, které zobrazují nebezpečí nebo charakterizují důležitá upozornění. Zde je vysvětlení symbolů:

Nebezpečí

Budete upozorněni na nebezpečí, která souvisejí s popsanou činností a při které vzniká ohrožení osob.

Pozor!

Budete upozorněni na nebezpečí, která souvisejí s popsanou činností, která může způsobit poškození nářadí.

Upozornění

Označuje důležité informace a tipy k použití.

Montáž

Na konci Provozního návodu nebo jako příložený list je na obrázcích vyobrazena montáž nářadí.

Pokyn k likvidaci

Příslušné zbytky obalu, použité nářadí atd. zlikvidujte podle místních předpisů.

Obsluha

Dodržujte také upozornění v příručce motoru

Nebezpečí

Úraz

- Při sečení nesmí být nikdy v blízkosti náradí osoby, děti nebo zvířata. Nebezpečí poranění prostřednictvím vymrštěných kamenů nebo jiných předmětů.

Upadnutí

- Ved'te náradí pouze krokovou rychlostí.
- Bud'te zejména opatrní, když sečete pozpátku a náradí táhnete k sobě.
- Při sečení na příkrých svazích se může náradí převrátit a Vy se můžete poranit. Sečte napříč ke svahu, nikdy směrem nahoru a dolů. Sečení neprovádějte na svazích se sklonem větším než 20%.
- Bud'te zejména opatrní při změně směru jízdy a dbejte vždy na dobrý postoj.
- Při sečení v mezních oblastech hrozí nebezpečí poranění. Sečení v blízkosti okrajů, živých plotů nebo příkrých úbočí je nebezpečné. Při sečení dodržujte bezpečnou vzdálenost.
- Při sečení vlhké trávy může náradí vlivem snížené přilnavosti půdy sklouznout a vy můžete upadnout. Sečte pouze tehdy, je-li tráva suchá.
- Pracujte pouze za denního světla nebo při dobrém umělém osvětlení.

Poranění

- Dodržujte vždy bezpečnostní odstup k rotujícímu náradí, daný prostřednictvím vodicích madel.
- Pracovní oblast obsluhy se během provozu nachází za vodicím madlem.
- Nikdy nedávejte ruce nebo nohy na rotující díly nebo pod ně.
- Nepoužívejte náradí při špatných povětrnostních podmínkách, jako např. nebezpečí deště nebo bouřky.

- Zastavte motor a počkejte, až se sekací nástroj zastaví:
 - předtím než náradí sklopíte,
 - k přepravě přes jiné plochy než je tráva,
- Zastavte motor a zabraňte nastartování motoru nedopatřením: Vytáhněte klíček zapalování (je-li k dispozici), nechejte motor vychladnout a stáhněte koncovku zapalovací svíčky,
 - dříve než odstraníte ucpání a blokování odhazovací koncovky,
 - dříve než sekačku trávy přezkoušíte, vyčistíte, nastavíte nebo provedete práce na náradí,
 - bylo-li zasaženo cizí těleso. Zkontrolujte sekačku trávy zda není poškozená a při poškození vyhledejte odbornou dílnu,
 - začne-li náradí neobvykle silně vibrovat. Okamžitě náradí přezkoušejte.
- Nikdy nezvedejte a nenoste náradí za chodu motoru.
- Zkontrolujte terén, na kterém má být náradí nasazeno a odstraňte všechny předměty, které mohou být zachycené a odmrštěné.
- Bude-li cizí těleso (např. kámen) zasaženo sekacím nástrojem nebo začne-li náradí neobvykle vibrovat: Okamžitě zastavte motor. Zkontrolujte řezačku trávy zda není poškozená a při poškození vyhledejte odbornou dílnu.
- Při sečení srpem se nikdy nestavějte před vyhazovací otvory trávy.

Náradí s lapačem trávy:

- Při sundání lapače trávy můžete být Vy nebo jiné osoby poraněny vymrštěným posekaným materiálem nebo cizími předměty. Nevyprazdňujte lapač trávy za chodu motoru. Náradí vypněte.

Nebezpečí udušení vlivem oxidu uhelnatého

Nechejte běžet spalovací motor pouze venku.

Nebezpečí výbuchu a požáru

- Benzínové páry jsou výbušné a benzín je velmi hořlavý.

- Dříve než motor nastartujete, naplňte palivo. Za chodu motoru nebo při ještě horkém motoru mějte uzavřenou palivovou nádrž.
- Palivo doplňujte pouze při vypnutém a studeném motoru. Zabraňte používání otevřeného ohně, tvorbě jisker a nekuřte. Tankování náradí provádějte pouze venku.
- Dojde-li k přetečení paliva motor nestartujte. Odveďte náradí z plochy znečištěné palivem a počkejte, až vyprchají palivové páry.
- Abyste zabránili nebezpečí požáru, udržujte prosím následující díly čisté od trávy a unikajícího oleje:
 - motor,
 - výfuk,
 - baterie/akumulátory,
 - benzínovou nádrž.

Nebezpečí zakopnutí

- Ved'te náradí pouze krokovou rychlostí.

Pozor!

Poškození náradí

- Kameny, pavalující se větve nebo podobné předměty mohou vést k poškození náradí a jeho funkčnosti. Před každým nasazením odstraňte z pracovní oblasti pevné předměty.
- Provozujte náradí pouze tehdy, je-li v bezvadném stavu. Před každým provozováním proveďte optickou kontrolu. Zejména zkontrolujte z hlediska poškození a dotažení bezpečnostní zařízení, ovládací prvky a šroubová spojení. Před provozováním poškozené díly vyměňte.

Provozní doby

Dodržujte národní/komunální předpisy týkající se dob používání (event. se dotazte u Vašeho příslušného úřadu).

Údaje polohy

Při pozičních údajích na náradí (např. vlevo, vpravo) vycházíme vždy z pohledu od vodicího madla ve směru práce náradí.

Před prvním uvedením do provozu

Naplnění motorového oleje



Pozor!

Z přepravních důvodů bude nářadí dodáno bez motorového oleje.

- Z tohoto důvodu naplňte před prvním uvedením do provozu motorový olej, viz Příručka motoru.

Nabíjení akumulátoru

(Nářadí s elektrickým startérem)



Nebezpečí poleptání/otravy

V extrémních případech se musí počítat s únikem kapalin nebo plynů. Akumulátor se nachází v přístrojové desce na horním madle (Obrázek 2).



Nebezpečí úrazu elektrickým proudem

Před každým použitím zkontrolujte nabíječku na vnější poškození. Poškozenou nabíječku nikdy nepoužívejte.



Pozor!

- Přesvědčte se, že je síť provozována s 220–230 V a 50 Hz podle údajů na typovém štítku nabíječky.
- Chraňte nabíječku před vlhkostí, deštěm, sněhem jakož i mrazem.
- Nabíjejte akumulátory pouze v suchých prostorech. Nepřekročte maximální dobu nabíjení 12 hodin.
- Před uvedením sekačky trávy do provozu odpojte nabíječku z elektrické sítě a od nářadí.

Obrázek 2

- Před prvním použitím nářadí nabíjejte akumulátor nejméně 10 hodin. Používejte pouze nabíječku obsaženou v rozsahu dodávky.



Upozornění

Odpojení nabíječky proveďte v opačném pořadí.



Pokyn pro likvidaci nabíječky

Nabíječka podléhá předpisům pro likvidaci elektrických přístrojů.

Dodržujte místní předpisy.

Seřizovací práce před každým provozováním



Nebezpečí poranění!

Před všemi pracemi na tomto stroji

- zastavit motor,
- vytáhnout klíček zapalování (je-li k dispozici),
- počkat, až se všechny pohyblivé díly úplně zastaví; motor musí být vychladnutý,
- stáhnout koncovku zapalovací svíčky na motoru, aby se zabránilo nastartování motoru nedopatřením.

Zavěšení lapače trávy

(pouze u nářadí s lapačem trávy)

Obrázek 11

- Nadzvedněte deflektor odhazovací koncovky a zavěste lapač trávy.

Nastavení výšky strniště

Obrázek 3

Nastavení výšky strniště trávy podle požadavku.

Možnost nastavení (podle modelu) cca 3 cm až maximálně 9 cm.



Upozornění

U nářadí s nezávislým přestavením kol nastavte všechna kola na stejnou výšku.

Model A

- Upevněte kola v požadované poloze.

Model B

- Táhněte za příložku a v požadované poloze ji nechejte zaskočit.

Model C

- Posuňte páku centrálního přestavení výšky směrem dopředu nebo dozadu a v požadované poloze ji nechejte zaskočit.

Zablokování předních kol

(pouze u nářadí s blokovatelnými předními koly)

Obrázek 4

Zablokování kol k jízdě v přímém směru – nastavte kola směrem dopředu a dejte třmen do velkého otvoru.

Kola volně pohyblivá – třmen v malém otvoru.

Naplnění nádrže palivem a kontrola hladiny oleje

- Natankujte bezolovnatý benzin.
- Naplňte palivovou nádrž nejvýše 2 cm pod spodní hranu plnicího hrdla.
- Palivovou nádrž pevně uzavřete.
- Zkontrolujte výšku hladiny oleje, v případě potřeby doplňte (viz příručka motoru).

Nastartování motoru

Obrázek 5



Nebezpečí

K ochraně před poraněním,

- nestartujte motor, jestliže stojíte před odhazovací koncovkou;
- mějte ruce a nohy v dostatečné vzdálenosti od sekacího ústrojí;
- nikdy nedávejte ruce, nohy nebo jiné části těla do blízkosti otáčejících se dílů. Zdržujte se vždy v dostatečné vzdálenosti od odhazovací koncovky.

Dříve než motor nastartujete, vypněte spojku všechny sekací nástroje a pohony.

Při startování nářadí nepřevraťte. Nářadí odstavte na rovné ploše s pokud možno krátkou trávou nebo téměř bez trávy.



Pokyny k motoru

Dodržujte informace v příručce motoru.

- Některé modely nemají páčku akcelérátoru, otáčky budou nastavovány automaticky. Motor vždy běží v optimálních otáčkách.
- Také u teplého motoru může být eventuálně nutné, stisknout Choke (sytič) případně Primer.
- Některé modely nemají Choke (sytič) a Primer. Motor se nastaví automaticky na příslušný startovací postup.

U studeného motoru:

- Otevřete benzinový kohoutek (je-li k dispozici).

Nářadí se sytičem (Choke) \N/:

- Nastavte páčku sytiče do polohy \N/ nebo páčku sytiče vytáhněte a páčku akcelérátoru (je-li k dispozici) nastavte na ↻ /max. – Obrázek 5A.

nebo

- Nastavte páčku akcelérátoru do polohy I – Obrázek 5B.

Nářadí s Primerem:

- 1–5x silně stiskněte Primer a páčku akcelérátoru (je-li k dispozici) nastavte na  /max. – Obrázek 5C.

U teplého motoru:

- Otevřete benzinový kohoutek (je-li k dispozici).
- Páčku akcelérátoru (je-li k dispozici) na  /max.

Nářadí bez elektrického startéru:

Obrázek 5E

- Stůjíte za nářadím – stiskněte bezpečnostní třmen a držte jej stisknutý.
- Táhněte pomalu za tažnou startovací rukojeť, až je cítelný odpor, potom ji rychle a silně protáhněte. Nepouštějte tažnou startovací rukojeť rychle zpátky, nýbrž ji vraťte pomalu.

Nářadí s elektrickým startérem:



Obrázek 5D

- Odpojte nabíječku z elektrické sítě a od nářadí.
- Stůjíte za nářadím – stiskněte bezpečnostní třmen a držte jej stisknutý.
- Otočte klíčkem na palubní desce směrem doprava a držte jej, až motor naskočí (startovací pokus max. 5 sekund, před dalším pokusem počkejte 10 sekund).

Upozornění:

U nářadí s elektrickým startérem lze motor (podle provedení) manuálně nastartovat také s rukojetí lankového startéru.

Když motor běží:

- Po nastartování motoru (podle provedení):
 - nastavte sytič (Choker) (je-li k dispozici) do původního stavu,
 - posuňte páčku akcelérátoru (je-li k dispozici) mezi  /max. a  /min., abyste motor nechali krátce za chodu zahřát.

- K sečení trávy nastavte páčku akcelérátoru (je-li k dispozici) na plný plyn.

Upozornění

Další informace týkající se obsluhy motoru si můžete převzít z příručky motoru.

Zastavení motoru

Obrázek 7

- Páčka akcelérátoru (je-li k dispozici) v poloze  /min.
- Uvolněte bezpečnostní třmen. Motor a sekací nástroj se po krátké době zastaví.

Práce s nářadím

Zapnutí/vypnutí pohonu kol

(pouze u nářadí s pohonem kol)

Obrázek 6A, B, C

Zapnutí pohonu kol :

- Táhněte a držte páku/třmen.

Vypnutí pohonu kol :

- Uvolněte páku/třmen.

Změna hncí rychlosti pohonu kol

(podle provedení)

Pozor!



Poškození nářadí

Provádějte nastavení pouze za chodu motoru.

Obrázek 6D/E

- Pomocí malé páčky volte mezi různými rychlostními stupni.

Obrázek 6F

- Pomocí páky volte mezi rychlostními stupni ( /max. a  /min.).

Sejmutí a vyprázdnění lapače trávy

(u nářadí s lapačem trávy)

Obrázek 11

Když zůstává posečený materiál ležet na zemi nebo svítí-li ukazatel stavu naplnění (doplňkové vybavení, Obrázek 12), je plný koš:

- Uvolněte bezpečnostní třmen a počkejte, až se zastaví motor.
- Nadzvedněte deflektor odhazovací koncovky a lapač trávy vyvěste.
- Vyprázdňte jeho obsah.

Práce bez lapače trávy

Když sundáte lapač trávy, sklopí se deflektor odhazovací koncovky dolů. Při práci bez lapače trávy bude posečená hmota vyhazována přímo směrem dolů.

Přestavení na mulčování

(u nářadí s doplňkovým příslušenstvím k mulčování)

Nářadí se zadním vyhazováním:

Obrázek 8A

- Nadzvedněte deflektor odhazovací koncovky.
- Sundejte lapač trávy.
- Nasadte mulčovací klín (vždy podle modelu).
- Spusťte deflektor odhazovací koncovky.

Upozornění

Modely s integrovanou funkcí mulčování nepotřebují žádný samostatný mulčovací klín – tuto funkci přebírá speciálně formovaný deflektor odhazovací koncovky (Obrázek 8B).

Nářadí s bočním vyhazováním:

Obrázek 9

- Na místě bočního vyhazování namontujte odrazový kryt/ mulčovací uzávěr (Obrázek 9A) nebo
- odstraňte boční vyhazování – odrazový kryt/ mulčovací uzávěr se automaticky uzavře (Obrázek 9B).

Přestavení nářadí na boční vyhazování

(podle provedení)

- Je-li k dispozici: Sundejte lapač trávy a spusťte deflektor odhazovací koncovky.
- Nadzvedněte odrazový kryt/ mulčovací uzávěr a namontujte boční vyhazování (Obrázek 9C).

Po ukončení práce

- Vytáhněte klíček zapalování (je-li k dispozici).
- Počkejte, až dojde k úplnému klidovému stavu všech pohyblivých dílů a vychladnutí motoru.

- Uzavřete benzinový kohoutek (je-li k dispozici – viz příručka motoru).
 - Stáhněte koncovku zapalovacího kabelu na motoru.
 - Vyprázdněte lapač trávy.
- Náradí s elektrickým startérem:
- Dobijte akumulátory 10 hodin.

Upozornění

Odstavte náradí do uzavřených místností pouze s vychladnutým motorem.

Tipy k ošetřování trávy

Několik tipů, aby Váš trávník rostl zdravě a rovnoměrně.

Sečení

Trávník je tvořen různými druhy travin. Jestliže jej často sečete, rostou více traviny, které se silně zakořeňují a tvoří pevné drny. Sečete-li jej zřídka, vyvíjejí se více traviny rostoucí do výšky a jiné divoké byliny (např. jetel, sedmi-krásky).

Normální výška trávníku se pohybuje kolem cca 4–5 cm. Posekat se má pouze $\frac{1}{3}$ celkové výšky; tedy při 7–8 cm posečte na normální výšku. Trávník se pokud možno nemá sekat kratší než 4 cm, jinak se při suchém počasí poškozuji drny.

Vysoce narostlou trávu (např. po dovolené) sekejte na normální výšku po etapách.

Při sečení nechte sečené pruhy vždy trochu překrývat.

Mulčování (s příslušenstvím)

Při sečení je tráva posekaná na malé kousky (cca 1 cm) a zůstává ležet. Tím zůstane trávníku zachováno mnoho živých látek.

K dosažení optimálního výsledku se musí trávník udržovat stále krátký, viz také odstavec “Sečení”.

Při mulčování dodržujte následující upozornění:

- Nesečte mokrou trávu.
- Nesekejte nikdy více než 2 cm celkové délky trávy.
- Jedťte pomalu.
- Využívejte maximální otáčky motoru.
- Pravidelně čistěte sekací ústrojí.

Přeprava

Krátké vzdálenosti manuálně

Nebezpečí

Rotujícím sekacím ústrojím mohou být zachyceny a odmrštěny předměty a tím způsobit škody.

Aby se s náradím mohlo pohybovat i přes jiné plochy než je tráva, zastavte předtím motor.

S vozidlem

Nebezpečí

Před každou přepravou zastavte motor a nechte jej vychladnout. Stáhněte koncovku zapalovací svíčky.

Nepřepravujte náradí v překlopené poloze.

Při přepravě náradí na vozidle nebo ve vozidle jej dostatečně zajistěte proti nechtěnému sklouznutí.

Přepravujte náradí pouze s prázdnou palivovou nádrží. Uzávěr palivové nádrže musí být pevně uzavřen.

Náradí se sklopnou rukojetí:

Obrázek 10

- K lepšímu uložení můžete řídicí rukojeť sklopit dohromady.

Údržba/Čistění

Nebezpečí

K ochraně před poraněním je nutno před veškerými pracemi na tomto náradí

- zastavte motor,
- vytáhněte klíček zapalování (je-li k dispozici),
- počkejte, až dojde k úplnému klidovému stavu všech pohyblivých dílů a vychladnutí motoru,
- aby se zabránilo neúmyslnému nastartování motoru, vytáhněte na motoru koncovku zapalovacího kabelu,
- dodržujte dodatečná bezpečnostní upozornění v příručce motoru.

Nebezpečí

K ochraně před poraněním způsobným sekacím ústrojím je nutno nechat provést všechny práce, jako je výměna nebo přebroušení sekacího nože, pouze v odborné dílně (je potřebné speciální náradí).

Pozor!

Naklánějte náradí pouze tak, aby zapalovací svíčka směřovala nahoru, čímž nedojde k žádnému poškození motoru vlivem paliva nebo oleje.

Údržba

Pozor!

Dodržujte předpisy pro údržbu v příručce motoru. Na konci sezony nechte náradí v odborné dílně přezkoušet a provést jeho údržbu.

Pozor

Ohrožení životního prostředí vlivem motorového oleje.

Při výměně oleje odevzdejte příslušný použitý olej ve sběrně použitého oleje nebo u firmy provádějící zneškodňování odpadu.

Ohrožení životního prostředí způsobené bateriemi/akumulátory.

Použité baterie/akumulátory nepatří do domovního odpadu. Použité baterie/akumulátory odevzdejte u Vašeho obchodníka nebo firmy provádějící zneškodňování odpadu. Dříve než bude náradí sešrotováno, vymontujte baterie/akumulátory.

Upozornění

Dodržujte kontrolní intervaly a intervaly údržby v příručce motoru.

Podle modelu je Vaše náradí vybaveno elektronickou indikací údržby (Obrázek 13). K písemným pokynům pro údržbu navíc dodržujte příslušné indikace údržby. Obsluhu jakož i další informace si prosím zjistěte v samostatném návodu k obsluze, který je přiložen k indikaci údržby.

Před každým provozem

- Zkontrolujte hladinu oleje; v případě potřeby doplňte.
- Zkontrolujte pevné usazení šroubových spojení, v případě potřeby pevně utáhněte.
- Zkontrolujte bezpečnostní zařízení.

Kontrola záběrového bodu spojky:

(pouze u nářadí s pohonem kol)

- Za chodu motoru a vypnutém pohonu kol se nářadí nesmí pohybovat směrem dopředu.
- Za chodu motoru a zapnutém pohonu kol se nářadí má pohybovat směrem dopředu.
- V případě potřeby nastavte záběrový bod pomocí rýhovaného kolečka/seřizovací matice na páce pohonu kol nebo seřídte bovden.

Po prvních 2–5 provozních hodinách

- Vyměňte olej, viz příložená příručka motoru.

Po každém sečení nebo každých 8 týdnů

(pouze u nářadí s elektrickým startérem)

- Dobijte akumulátory 10 hodin.

Jednou za sezonu

- Vyměňte olej, viz příložená příručka motoru.
- Namažte kloubové body a zkroucené pružiny na deflektoru odhazovací koncovky.
- Na konci sezony nechejte nářadí v odborné dílně přezkoušet a provést jeho údržbu.

Čištění

Pozor!

Po každém provozu nářadí očistěte. Nečistění nářadí vede k poškození materiálů a funkčním poruchám. K čištění nepoužívejte vysokotlaký čistič.

Čištění lapače trávy

(pouze u nářadí s lapačem trávy)

Nejjednodušší je čištění prováděné přímo po sečení.

- Sundejte a vyprázdněte lapač trávy.
- Lapač trávy je možno vyčistit silným proudem vody (zahradní hadicí).
- Před dalším používáním nechejte lapač trávy důkladně vyschnout.

Čištění sekačky trávy

Nebezpečí

Při práci na sekačím ústrojí se můžete poranit. Používejte pro svou ochranu pracovní rukavice.

Pozor!

Naklánějte nářadí pouze tak, aby zapalovací svíčka směřovala nahoru, čímž nedojde k žádnému poškození motoru vlivem paliva nebo oleje.

Čistěte nářadí pokud možno vždy přímo po sečení.

- Sekací prostor a deflektor odhazovací koncovky vyčistěte pomocí kartáče, smetáčku nebo hadru.
- Postavte nářadí na kola a odstraňte všechny viditelné zbytky trávy a nečistot.

Odstavení

Nebezpečí

Nebezpečí výbuchu a požáru.

Nikdy neuskładňujte nářadí s palivem (benzinem) v nádrži v prostorech, ve kterých páry paliva mohou přijít do kontaktu s otevřeným ohněm nebo jiskrami.

Pozor

Poškození materiálů na nářadí.

Nářadí uskladňujte (s vychladlým motorem) pouze v čistých a suchých prostorech. Při delším uskladnění, např. v zimě chraňte nářadí proti rzi.

Po sezoně nebo není-li nářadí používáno déle než jeden měsíc:

- Vypusťte palivo do vhodné nádoby a motor odstavte, podle popisu v příručce motoru.

Pozor!

Vypouštějte palivo pouze venku.

- Vyčistěte nářadí a lapač trávy.
- K ochraně před korozi potřete všechny kovové díly naolejovaným hadrem (olej neobsahující pryskyřice) nebo je nastříkejte sprejovým olejem.
- Nabijte akumulátor (je-li k dispozici).

Záruka



V každé zemi platí záruční ustanovení vydané naší společností nebo dovozcem. Poruchy na Vašem nářadí odstraníme v rámci záruky bezplatně, pokud je příčinou chyba materiálu nebo výrobní chyba. V případě záruky se prosím obraťte na Vašeho prodáváče nebo na nejbližší pobočku.

Informace k motoru

Výrobce motoru ručí za všechny problémy týkající se motoru, s ohledem na výkon, měření výkonu, technické údaje, záruky a servis. Bližší informace najdete v samostatné příložené příručce majitele/obsluhy výrobce motoru.

Zjištění a odstranění poruch

Poruchy v provozu Vaší sekačky trávy mají často jednoduché příčiny, které byste měli znát a částečně je mohli odstranit sami. V případě pochybností Vám Váš odborný prodejce rád dále pomůže.

Problém	Možná(é) příčina(y)	Odstranění
Startovací táhlo se nedá vytáhnout.	Není stisknutý bezpečnostní třmen.	Stiskněte bezpečnostní třmen proti horní rukojeti.
	Zablokovaný nůž.	Stáhněte koncovku zapalovacího kabelu a odstraňte blokování.
	Porucha motoru.	Vyhledejte odbornou dílnu.
Motor nenaskočí.	Není správně nastavená páčka akceleratoru.	Nastavte páčku akceleratoru na  nebo CHOKE (SYTIČ) (při studeném motoru).
		Nastavte páčku akceleratoru na  / max. nebo START (při teplém motoru).
	Sekačka stojí ve vysoké trávě.	Postavte sekačku na plochu s nízkou trávou.
	V palivové nádrži není žádné palivo.	Napiňte nádrž čistým, čerstvým palivem.
	Není nastrčena koncovka zapalovacího kabelu.	Nasaďte koncovku zapalovacího kabelu.
	Staré nebo znečistěné palivo.	Nahradte palivo za nové.
Motor nenaskočí.	Znečistěný vzduchový filtr.	Vyčistěte vzduchový filtr.
	“Přesycený” karburátor.	Vyšroubujte, usušte zapalovací svíčku, páčku akceleratoru nastavte na minimum, několikrát nastartujte, zašroubujte zapalovací svíčku, motor znovu nastartujte.
	Není nastavený sytič (Choke).	Nastavte sytič.
	Při startování za studena nebyl stisknutý Primer.	Stiskněte Primer.
– U náradí s elektrickým startérem:	Vybitý akumulátor.	Nabijte akumulátor pomocí dodávané nabíječky.
	Poškozené el. vedení.	Zkontrolujte, zda je elektrické vedení v pořádku.
Neobvyklé hluky (chrastění, rachocení, klepání).	Uvolnění šroubů, matic nebo jiných upevňovacích míst.	Díly upevněte. Jestliže se hluky neodstraní: vyhledejte odbornou dílnu.

Problém	Možná(é) příčina(y)	Odstranění
Otřesy, vibrace	Volný nůž.	Upevňovací šroub nože nechejte dotáhnout v odborné dílně.
	Poškozený nůž.	Nechejte nůž vyměnit v odborné dílně.
	Nůž není správně vyvážený.	Nechejte nůž vyměnit nebo vyvážit v odborné dílně.
	Uvolněné uchycení motoru.	Nechejte motor upevnit v odborné dílně.
Nečistá řezná plocha nebo pokles otáček.	Tráva je příliš vysoká.	Nastavte větší výšku strniště, v nouzovém případě posekejte dvakrát.
Tráva zůstává ležet nebo lapač trávy není plný.	Tráva je příliš vlhká.	Nechejte trávník oschnout.
	Ucpaná odhazovací koncovka.	Zastavte motor, odstraňte ucpaní.
	Tupý nůž.	Nechejte nůž vyměnit nebo přebrousit v odborné dílně.
	Nedostatečný výkon motoru.	Provádějte sečení častěji, zvolte větší výšku strniště.
	Lapač trávy je plný.	Zastavte motor, vyprázdněte lapač trávy.
	Lapač trávy je znečištěn.	Zastavte motor, vyčistěte větrací štěrbinu v lapači trávy.
Nefunguje pohon kol.	Přetržený klínový řemen nebo porucha převodovky.	Poškozené díly nechejte vyměnit v odborné dílně.
	Přetržený lankovod/bovden.	Poškozené díly nechejte vyměnit v odborné dílně.

Obsah

Pre Vašu bezpečnosť	147
Montáž	148
Obsluha	149
Tipy na ošetrovanie trávy	152
Prepravovanie	152
Údržba/Čistenie	152
Odstavenie	153
Záruka	154
Informácie k motoru	154
Zistenie a odstránenie porúch	154

Údaje na typovom štítku

Tieto údaje sú veľmi dôležité pre neskoršiu identifikáciu a na objednanie náhradných dielov náradia a pre servisnú službu. Typový štítok nájdete v blízkosti motora. Zapište všetky údaje na typovom štítku Vášho náradia do nasledujúceho poľa.

Tieto a ďalšie údaje k náradiu nájdete na samostatnom Prehlásení o konformite CE, ktoré je súčasťou návodu na obsluhu.

Grafické zobrazenia



Odklopte obrázkové strany na začiatku návodu na obsluhu.

Pre Vašu bezpečnosť

Správne použitie náradia

Toto náradie je výhradne určené

- na použitie zodpovedajúce popisom a bezpečnostným upozoreniam uvedeným v tomto návode na obsluhu;
- na sekanie trávnatých plôch domových a rekreačných záhrad.

Každé iné použitie platí ako použitie nezodpovedajúce stanovenému účelu. Použitie nezodpovedajúce stanovenému účelu má za následok zánik záruky a odmietnutie akejkoľvek zodpovednosti zo strany výrobcu.

Užívateľ kosačky ručí za všetky škody spôsobené iným osobám alebo za poškodenie ich vlastníctva.

Svojevoľne vykonané zmeny na náradí vylučujú ručenie výrobcu za škody, ktoré z toho vyplývajú.

Len pre náradie s elektrickým štartérom:

Dodávaná nabíjačka je určená výhradne na nabíjanie akumulátorov použitých v náradí. Akumulátor sa smie nabíjať iba s touto nabíjačkou.

Dodržiavanie bezpečnostných pokynov a pokynov pre obsluhu

Ako užívateľ tohto náradia si pred prvým použitím starostlivo prečítajte tento prevádzkový návod. Postupujte podľa návodu a uschovajte ho pre neskoršie použitie. Nedovoľte nikdy deťom alebo iným osobám, ktoré nepoznajú tento prevádzkový návod, aby náradie používali.

Pri zmene majiteľa postúpte spolu s náradím aj návod na obsluhu.

Všeobecné bezpečnostné pokyny

V tomto odstavci nájdete všeobecné bezpečnostné pokyny. Výstražné pokyny, ktoré sa špeciálne vzťahujú na jednotlivé diely náradia, funkcie alebo činnosti, nájdete na príslušnom mieste tohto návodu.

Pred prácou s náradím

Osoby, ktoré náradie používajú, nesmú byť pod vplyvom omamných prostriedkov, ako je napr. alkohol, drogy alebo medikamenty.

Osoby, ktoré sú mladšie ako 16 rokov, nesmú náradie obsluhovať – najnižší vek užívateľov môžu stanoviť miestne ustanovenia.

Toto náradie nie je určené pre používanie osobami (vrátane detí) s obmedzenými fyzickými, sensorickými alebo mentálnymi schopnosťami, prípadne s nedostatkom skúseností a/alebo znalostí, pokiaľ nebudú pod dozorom alebo nedostanú pokyny týkajúce sa používania náradia osobou, ktorá je zodpovedná za ich bezpečnosť.

Deti musia byť pod dozorom, aby sa zaručilo, že sa s náradím nebudú hrať. Pred začiatkom práce sa zoznámte so všetkými nastaveniami a ovládacími prvkami a takisto s ich funkciami. Uskladňujte palivo iba v nádobách schválených na tento účel a nie v blízkosti tepelných zdrojov (napr. pec alebo zásobník teplej vody). Tankovanie náradia vykonávajte iba vonku.

Nevykonávajte tankovanie paliva počas chodu motora alebo pri horúcom motore.

Vymeňte poškodený výfuk, nádrž alebo veko uzáveru palivovej nádrže.

Pred použitím skontrolujte,

- či funguje lapač trávy a správne sa uzatvára deflektor odhadzovacej koncovky. Poškodené, opotrebované alebo chýbajúce dielce okamžite nahradte.
- či nie sú opotrebované alebo poškodené sekacie nástroje, upevňovacie čapy a celá sekacia jednotka. Opotrebované alebo poškodené dielce nechajte vymeniť v odbornej dielni iba v celých súpravách, aby sa zamedzilo nevyváženosti.

Náhradné diely a príslušenstvo musia zodpovedať požiadavkám, ktoré stanovil výrobca.

Používajte preto len originálne náhradné diely a originálne príslušenstvo alebo náhradné diely a diely príslušenstva schválené výrobcom.

Opravy nechajte vykonávať výhradne v odbornej dielni.

V priebehu práce s náradím

Pri práci s náradím alebo na náradí musíte nosiť zodpovedajúci pracovný odev, ako napr.:

- ochrannú pracovnú obuv,
- dlhé nohavice,
- priliehajúci odev,
- ochranu sluchu,
- ochranné okuliare.

Všetky bezpečnostné zariadenia musia byť vždy namontované na náradie kompletne a v bezchybnom stave.

Nevykonávajte žiadne zmeny na bezpečnostných zariadeniach.

Prevádzkujte náradie iba v technickom stave, predpísanom a dodanom výrobcom.

Nikdy nemeňte prednastavenia motora z výrobného závodu.

Zabráňte používaniu otvoreného ohňa, tvorbe iskier a nefajčíte.

Pred všetkými prácami s týmto náradím

Na ochranu pred poraneniami pred všetkými prácami na tomto náradí (napr. údržbárske a nastavovacie práce) a pri preprave (napr. zdvíhanie alebo prenášanie)

- zastaviť motor,
- vytriahnuť kľúčik zapalovania (ak je k dispozícii),
- počkať, až dôjde k úplnému kľudovému stavu všetkých pohyblivých dielov a vychladnutiu motora,
- aby nebolo možné nechcené naštartovanie motora, stiahnuť koncovku zapalovacieho kábla na motore,
- dodržiavať dodatočné bezpečnostné upozornenie v príručke motora.

Po práci s náradím

Neopúšťajte nikdy náradie, bez toho aby ste nezastavili motor a nevytriahli kľúčik zapalovania – ak je k dispozícii.

Bezpečnostné zariadenia

Obrázok 1

Nebezpečenstvo

Nikdy nepoužívajte náradie s poškodenými alebo demontovanými bezpečnostnými zariadeniami.

Bezpečnostný strmeň (1)

Bezpečnostný strmeň slúži k Vašej bezpečnosti, aby v núdzovom prípade bolo možné okamžite zastaviť motor a sekacie ústrojenstvo.

Nesmiete sa pokúšať obísť jeho funkciu.

Deflektor odhadzovacej koncovky (2) alebo protinárázová ochrana (3)

Deflektor odhadzovacej koncovky/protinárázová ochrana Vás chráni pred poraneniami spôsobenými sekacím ústrojenstvom alebo vyvrstvenými pevnými predmetmi. Náradie sa smie prevádzkovať iba s deflektorom odhadzovacej koncovky alebo protinárázovou ochranou.

Symbols na náradí

Na náradí nájdete rôzne symboly ako nálepky. Ďalej nasleduje vysvetlenie symbolov:



Pozor! Pred uvedením do prevádzky si prečítajte návod na obsluhu!



Udržiavajte tretie osoby v dostatočnej vzdialenosti od oblasti ohrozenia!

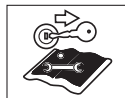

Pred všetkými prácami na náradí a skôr ako náradie opustíte, zastavte motor a vytriahnite kľúčik zapalovania. Dodržiavajte dodatočné pokyny v kapitole „Pre Vašu bezpečnosť“.



Pred prácami na sekacom ústrojenstve stiahnite koncovku zapalovacieho kábla! Majte prsty a nohy v dostatočnej vzdialenosti od sekacích nástrojov!

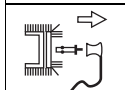

Pred nastavovaním alebo čistením náradia alebo pred jeho skúšaním náradie vypnite a stiahnite koncovku zapalovacieho kábla.



Nebezpečenstvo poranenia – pracujte iba s namontovanou protinárázovou ochranou.

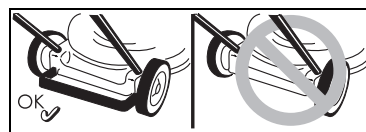

Nebezpečenstvo poranenia – pracujte iba s namontovaným zadným strmeňom.

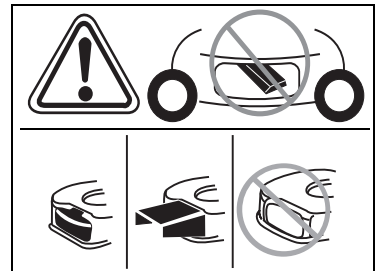

Nebezpečenstvo poranenia – pracujte iba s namontovanou odhadzovacou koncovkou.

Udržiavajte tieto symboly na náradí stále v čitateľnom stave.

Symbols v návode

V tomto návode boli použité symboly, ktoré zobrazujú nebezpečenstvo alebo charakterizujú dôležité upozornenia. Tu je vysvetlenie symbolov:

Nebezpečenstvo

Budete upozornení na nebezpečenstvá, ktoré súvisia s popísanou činnosťou a pri ktorej vzniká ohrozenie osôb.

Pozor

Budete upozornení na nebezpečenstvá, ktoré súvisia s popísanou činnosťou, ktorá môže spôsobiť poškodenie náradia.

Upozornenie

Označuje dôležité informácie a typy na používanie.

Montáž

Na konci prevádzkového návodu alebo ako priložený list je na obrázkoch vyobrazená montáž náradia.

Pokyn k likvidácii

Príslušné zvyšky obalu, použité náradie atď. zlikvidujte podľa miestnych predpisov.

Obsluha

Dodržiavajte tiež upozornenia v príručke motora.



Nebezpečenstvo

Úraz

- Pri sekaní nesmú byť nikdy v blízkosti náradia osoby, deti alebo zvieratá. Nebezpečenstvo poranenia vymrštenými kameňmi alebo inými predmetmi.
- Spadnutie**
- Ved'te náradie iba krokovou rýchlosťou.
- Buďte hlavne opatrní, keď sekáte smerom dozadu a náradie ťaháte k sebe.
- Pri sekaní na strmých svahoch sa môže náradie prevrátiť a Vy sa môžete poraniť. Ved'te náradie iba priečne ku svahu, nikdy smerom nahor a nadol. Sekanie nevykonávajte na svahoch so sklonom väčším ako 20%.
- Buďte najmä opatrní pri zmene smeru jazdy a vždy dbajte na bezpečný postoj.
- Pri sekaní v oblastiach medzi hrozí nebezpečenstvo poranenia. Sekanie v blízkosti okrajov, živých plotov alebo strmých úbočí je nebezpečné. Pri sekaní dodržiavajte bezpečnú vzdialenosť.
- Pri sekaní vlhkej trávy môže náradie vplyvom zníženej prínavosti pôdy sklúzať a Vy môžete spadnúť. Sekajte iba vtedy, ak je tráva suchá.
- Pracujte iba za denného svetla alebo pri dobrom umelom osvetlení.

Poranenie

- Stále dodržiavajte bezpečnú vzdialenosť k rotujúcemu nástroju, ktorá je daná vodiacim madlom.
- Pracovná oblasť obsluhy sa počas prevádzky nachádza za vodiacim madlom.
- Nikdy nedávajte ruky alebo nohy na rotujúce dielce alebo pod ne.

- Nepoužívajte náradie pri nepriaznivých poveternostných podmienkach, ako napr. pri riziku výskytu dažďa alebo búrky.
 - Zastavte motor a počkajte, až sa sekací nástroj zastaví:
 - skôr ako náradie sklopíte,
 - pri preprave cez iné plochy než tráva,
 - zastavte motor a zabráňte neúmyselnému naštartovaniu motora: vyťahnite kľúčik zapalovania (ak je k dispozícii), nechajte motor vychladnúť a stiahnite koncovku zapaľovacej sviečky,
 - skôr ako odstránite upchatie a blokovanie odhadzovacej koncovky,
 - skôr ako kosačku trávy preskúšate, vyčistíte, nastavíte alebo vykonáte práce na náradí,
 - ak bolo zasiahnuté cudzie teleso. Preskúšajte kosačku trávy z hľadiska poškodenia a pri poškodení vyhľadajte odbornú dielňu,
 - ak začne náradie neobvykle silne vibrovať. Okamžite náradie preskúšajte.
 - Nikdy nedvíhajte alebo neprenášajte náradie s bežiacim motorom.
 - Skontrolujte terén, na ktorom má byť náradie nasadené a odstráňte všetky predmety, ktoré môžu byť zachytené a odmrštené.
 - Ak bolo cudzie teleso (napr. kameň) zasiahnuté sekacím nástrojom alebo začne náradie neobvykle silne vibrovať: okamžite zastavte motor. Preskúšajte kosačku trávy z hľadiska poškodenia a pri poškodení vyhľadajte odbornú dielňu.
 - Ak žnete trávu kosákom, nestavte sa nikdy pred vyhadzovacie otvory trávy.
- Náradie s lapačom trávy:
- Pri zloženom lapači trávy môžete byť Vy alebo iné osoby poranené vymršteným posekaným materiálom alebo cudzími predmetmi. Nevyprázdňujte lapač trávy počas chodu motora. Náradie vypnite.

Nebezpečenstvo zadusenía vplyvom oxidu uhoľnatého

Nechajte bežať spaľovací motor iba vonku.

Nebezpečenstvo výbuchu a požiaru

- Benzínové pary sú výbušné a benzín je veľmi horľavý.
 - Skôr ako motor naštartujete, naplňte palivo. Počas chodu motora alebo pri ešte teplom motore majte uzavretú palivovú nádrž.
 - Palivo doplňujte iba pri vypnutom a studenom motore. Zabráňte používaniu otvoreného ohňa, tvorbe iskier a nefajčite. Tankovanie náradia vykonávajte iba vonku.
 - Ak dôjde k pretečeniu paliva, motor neštartujte. Odveďte náradie z plochy znečistenej palivom a počkajte, až vyprchajú palivové pary.
 - Aby ste zabránili nebezpečenstvu požiaru, udržiavajte, prosím, nasledujúce diely čisté od trávy a unikajúceho oleja:
 - motor,
 - výfuk,
 - batérie/akumulátory,
 - benzínovú nádrž.
- #### Nebezpečenstvo zakopnutia
- Ved'te náradie iba krokovou rýchlosťou.



Pozor

Poškodenie náradia

- Kamene, povalujúce sa vetvy alebo podobné predmety môžu spôsobiť poškodenie náradia a jeho funkčnosti. Pred každým nasadením odstráňte z pracovnej oblasti pevné predmety.
- Prevádzkujte náradie iba vtedy, ak je v bezchybnom stave. Pred každým prevádzkovaním vykonajte optickú kontrolu. Hlavne skontrolujte z hľadiska poškodenia a dotiahnutia bezpečnostného zariadenia, ovládacie prvky a skrutkové spojenia. Pred prevádzkovaním poškodené diely vymeňte.

Prevádzkové doby

Dodržiavajte národné/komunálne predpisy, ktoré sa týkajú dob používania (popr. sa informujte u Vášho príslušného úradu).

Údaje polohy

Pri údajoch polohy na náradí (napr. vľavo, vpravo) vychádzame vždy z pohľadu od vodiaceho madla v pracovnom smere náradia.

Pred prvým uvedením do prevádzky

Naplnenie motorového oleja

Pozor

Z prepravných dôvodov bude náradie dodané bez motorového oleja.

- Z tohto dôvodu naplňte pred prvým uvedením do prevádzky motorový olej, pozri Príručka motora.

Nabite akumulátora

(Náradie s elektrickým štartovaním)

Nebezpečenstvo poleptania/otravy

V extrémnych prípadoch sa musí počítať s únikom kvapalín alebo plynov.

Akumulátor sa nachádza v prístrojovej doske na hornom madle (Obrázok 2).

Nebezpečenstvo úrazu elektrickým prúdom

Pred každým použitím skontrolujte nabíjačku z hľadiska vonkajších poškodení. Poškodenú nabíjačku nikdy nepoužívajte.

Pozor

- Presvedčte sa, že je sieť prevádzkovaná s 220–230 V a 50 Hz podľa údajov na typovom štítku nabíjačky.
- Chráňte nabíjačku pred vlhkosťou, dažďom, snehom, ako aj mrazom.
- Nabíjajte akumulátory iba v suchých priestoroch. Neprekročte maximálnu dobu nabíjania 12 hodín.

- Pred uvedením kosačky na trávu do prevádzky odpojte nabíjačku od elektrickej siete a náradia.

Obrázok 2

- Pred prvým použitím náradia nabíjajte akumulátor najmenej 10 hodín. Používajte iba nabíjačku obsiahnutú v rozsahu dodávky.

Upozornenie

Odpojenie nabíjačky vykonajte v opačnom poradí.

Pokyn k likvidácii nabíjačky

Nabíjačka podlieha predpisom pre likvidáciu elektrických prístrojov. Dodržiavajte miestne predpisy.

Nastavovacie práce pred každou prevádzkou

Nebezpečenstvo poranenia

Pred všetkými prácami s týmto náradím

- zastaviť motor,
- vytriahnuť kľúčik zapalovania (ak je k dispozícii),
- počkať, až sa všetky pohyblivé diely úplne zastavia; motor musí vychladnúť,
- aby nebolo možné nechcené naštartovanie motora, stiahnuť koncovku zapalovacieho kábla na motore.

Zavesenie lapača trávy

(iba náradie s lapačom trávy)

Obrázok 11

- Nadvihnite deflektor odhadzovacej koncovky a zaveste lapač trávy.

Nastavenie výšky strniska

Obrázok 3

Nastavenie výšky strniska trávy podľa požiadaviek.

Možnosť nastavenia (podľa modelu) cca 3 cm až maximálne 9 cm.

Upozornenie

Na náradí s nezávislým prestavením kolies nastavte všetky kolesá na rovnakú výšku.

Model A

- Upevnite kolesá v požadovanej polohe.

Model B

- Potiahnite za prílošku a v požadovanej polohe ju nechajte zaskočiť.

Model C

- Posuňte páku centrálného prestavenia výšky smerom dopredu alebo dozadu a v požadovanej polohe ju nechajte zaskočiť.

Zablokovanie predných kolies

(iba náradie s blokovačnými prednými kolesami)

Obrázok 4

Zablokovanie kolies na jazdu v priamom smere – nastavte kolesá smerom dopredu a dajte strmeň do veľkého otvoru.

Kolesá sú voľne pohyblivé – strmeň v malom otvore.

Naplnenie nádrže palivom a kontrola hladiny oleja

- Natankujte bezolovnatý benzín.
- Naplňte palivovú nádrž nanajvýš 2 cm pod spodnú hranu plniaceho hrdla.
- Palivovú nádrž pevne uzatvorte.
- Skontrolujte stav hladiny oleja, v prípade potreby doplňte (pozri príručka motora).

Naštartovanie motora

Obrázok 5

Nebezpečenstvo

- Na ochranu pred poraneniami,
- neštartujte motor, ak stojíte pred odhadzovacou koncovkou;
 - majte ruky a nohy v dostatočnej vzdialenosti od sekacieho ústrojenstva;
 - nikdy nedávajte ruky, nohy alebo iné časti tela do blízkosti rotujúcich dielov. Zdržujte sa vždy v dostatočnej vzdialenosti od odhadzovacej koncovky.
- Skôr ako motor naštartujete, vypnite spojku všetky sekacie nástroje a pohony.
- Pri štartovaní náradie neprevráťte. Náradie odstavte na rovnej ploche s pokiaľ možno krátkou trávou alebo skoro bez trávy.

i **Upozornenia k motoru**



Dodržiavajte informácie v príručke motora.

- Niektoré modely nemajú páčku akceleračtoru, otáčky budú nastavené automaticky. Motor vždy beží s optimálnymi otáčkami.
- Aj u teplého motora môže byť eventuálne potrebné, stlačiť Choke (sytič) prípadne Primer.
- Niektoré modely nemajú ani Choke (sytič), ani Primer. Motor sa automaticky nastaví na príslušný štartovací postup.

Pri studenom motore:

- Otvorte benzínový kohútik (ak je k dispozícii).

Náradie so sytičom (Choke) :

- Nastavte páčku sytiča do polohy  alebo páčku sytiča vytiahnite a páčku akceleračtoru (ak je k dispozícii) nastavte na /max – Obrázok 5A. alebo
- nastavte páčku akceleračtoru do polohy  – Obrázok 5B.

Náradie s Primerom:

- 1–5x silne stlačte Primer a páčku akceleračtoru (ak je k dispozícii) nastavte na /max – Obrázok 5C.

Pri teplom motore:

- Otvorte benzínový kohútik (ak je k dispozícii).
- Páčku akceleračtoru (ak je k dispozícii) na /max.

Náradie bez elektrického štartéra:

Obrázok 5E

- Stojte za náradím – stlačte bezpečnostný strmeň a držte ho stlačený.
- Potiahnite pomaly za ťažnú štartovaciu rukoväť, až kým neucítite odpor, potom ju rýchlo a silno pretiahnite. Nepúšťajte ťažnú štartovaciu rukoväť rýchlo naspäť, ale vracajte ju pomaly.

Náradie s elektrickým štartérom:

Obrázok 5D



- Odpojte nabíjačku od elektrickej siete a náradia.

- Stojte za náradím – stlačte bezpečnostný strmeň a držte ho stlačený.
- Otočte kľúčikom na palubnej doske smerom doprava a držte ho, až kým motor nenaskočí (štartovací pokus max. 5 sekúnd, pred ďalším pokusom počkajte 10 sekúnd).

i **Upozornenie:**

Pri náradí s elektrickým štartérom je možné motor (podľa vyhotovenia) manuálne naštartovať aj s rukoväťou štartovacieho tiahla.

Ak motor beží:

- Po naštartovaní motora (podľa vyhotovenia):
 - Nastavte sytič (Choker) (ak je k dispozícii) do pôvodného stavu,
 - posuňte páčku akceleračtoru (ak je k dispozícii) medzi /max. a /min., aby ste motor nechali krátko počas chodu zahriať.
- Na sekacie trávy nastavte páčku akceleračtoru (ak je k dispozícii) na plný plyn.

i **Upozornenie**

Ďalšie informácie týkajúce sa obsluhy motora môžete prevziať z príručky motora.

Zastavenie motora

Obrázok 7

- Páčka akceleračtoru (ak je k dispozícii) v polohe /min.
- Uvoľnite bezpečnostný strmeň. Motor a sekací nástroj sa po krátkej dobe zastavia.

Práca s náradím**Zapnutie/vypnutie pohonu kolies**

(iba náradie s pohonom kolies)

Obrázok 6A, B, C

Zapnutie pohonu kolies   :

- Tiahnite a držte páku/strmeň.

Vypnutie pohonu kolies   :

- Pustite páku/strmeň.

Zmena hnacej rýchlosti pohonu kolies

(podľa vyhotovenia)



Pozor



Poškodenie náradia

Vykonávajte nastavenie len za chodu motora.

Obrázok 6D/E

- Pomocou malej páčky voľte medzi rôznymi rýchlostnými stupňami.

Obrázok 6F

- Pomocou páčky voľte medzi rôznymi rýchlostnými stupňami (/max. a /min.).

Zloženie a vyprázdnenie lapača trávy

(náradie s lapačom trávy)

Obrázok 11

Keď ostáva pokosený materiál ležať na zemi alebo ak svieti ukazateľ stavu naplnenia (voliteľné vybavenie, Obrázok 12), je plný kôš:

- Uvoľnite bezpečnostný strmeň a počkajte, až sa zastaví motor.
- Nadvihnite deflektor odhadzovacej koncovky a lapač trávy vyveste.
- Vyprázdňte jeho obsah.

Práca bez lapača trávy

Keď zložíte lapač trávy, sklopí sa deflektor odhadzovacej koncovky nadol. Pri práci bez lapača trávy bude posekaná hmota vyhadzovaná priamo smerom nadol.

Prestavenie na mulčovanie

(náradie s voliteľným príslušenstvom na mulčovanie)

Náradie so zadným vyhadzovaním:

Obrázok 8A

- Nadvihnite deflektor odhadzovacej koncovky.
- Zložte lapač trávy.
- Nasadte mulčovací klín (vždy podľa modelu).
- Spustite deflektor odhadzovacej koncovky.

Upozornenie

Modely s integrovanou funkciou mulčovania nepotrebujú žiaden samostatný mulčovací klin – túto funkciu preberá špeciálne formovaný deflektor odhadzovacej koncovky (Obrázok 8B).

Náradie s bočným vyhadzovaním: Obrázok 9

- Na miesto bočného vyhadzovania namontujte protinárazovú ochranu/ mulčovací uzáver (Obrázok 9A) alebo
- Odstráňte bočné vyhadzovanie – protinárazová ochrana/ mulčovací uzáver sa automaticky uzatvoria (Obrázok 9B).

Prestavenie náradia na bočné vyhadzovanie

(podľa vyhotovenia)

- Ak je k dispozícii: Zložte lapač trávy a spustite deflektor odhadzovacej koncovky.
- Nadvihnite protinárazovú ochranu/ mulčovací uzáver a namontujte bočné vyhadzovanie (Obrázok 9C).

Po ukončení práce

- Vytiahnite kľúčik zapalovania (ak je k dispozícii).
- Počkajte, až dôjde k úplnému klúdo-vému stavu všetkých pohyblivých dielov a vychladnutiu motora.
- Zatvorte benzínový kohútik (ak je k dispozícii – pozri príručka motora).
- Stiahnite koncovku zapalovacieho kábla na motore.
- Vyprázdňte lapač trávy.

Náradie s elektrickým štartérom:

- Dobíjajte akumulátory 10 hodín.

Upozornenie

Odstavte náradie v zatvorených priestoroch iba s vychladnutým motorom.

Tipy na ošetrovanie trávy

Niekoľko tipov, aby Váš trávnik rástol zdravo a rovnomerne.

Sekanie

Trávnik je tvorený rôznymi druhmi tráv. Ak ho často sekáte, rastie viac tráv, ktoré sa silne zakoreňujú a tvoria pevné trsy. Ak ho sekáte zriedka, vyvíja sa viac tráv rastúcich do výšky a iné divé byliny (napr. ďatelina, sedmokrásky).

Normálna výška trávniká sa pohybuje okolo cca 4–5 cm. Pokosiť by sa mala len $\frac{1}{3}$ celkovej výšky; teda pri 7–8 cm pokoste na normálnu výšku. Trávnik sa pokiaľ možno nemá sekať kratší ako 4 cm, inak sa pri suchom počasí poškodzujú trsy.

Vysoko narastenú trávu (napr. po dovolenke) sekajte na normálnu výšku po etapách.

Pri kosení nechať pokosené pruhy vždy trochu prekryvať.

Mulčovanie (s príslušenstvom)

Pri sekani je tráva posekaná na malé kúsiky (cca 1 cm) a zostáva ležať. Tým zostane trávniku zachované veľké množstvo výživných látok.

Na dosiahnutie optimálneho výsledku sa musí trávnik udržiavať stále krátky, pozri tiež odstavec „Sekanie”.

Pri mulčovaní dodržiavajte nasledujúce upozornenia:

- Nežňte mokrú trávu.
- Nežňte nikdy viac ako 2 cm celkovej dĺžky trávy.
- Chodte pomaly.
- Využívajte maximálne otáčky motora.
- Pravidelne čistite sekacie ústrojenstvo.

Preprava

Krátke vzdialenosti manuálne

Nebezpečenstvo

Rotujúcim kosacím ústrojenstvom môžu byť zachytené a odmrštené predmety a tak spôsobiť škody.

Aby sa s náradím mohlo pohybovať i cez iné plochy než je tráva, zastavte predtým motor.

Vo vozidle

Nebezpečenstvo

Pred každou prepravou zastavte motor a nechať ho vychladnúť. Stiahnite koncovku zapalovacej sviečky.

Neprepravujte náradie v preklopennej polohe.

Pri preprave náradia na vozidle alebo vo vozidle ho dostatočne zaistíte proti nechcenému pošmyknutiu.

Prepravujte náradie len s prázdnu palivovou nádržou. Uzáver palivovej nádrže musí byť pevne zatvorený.

Náradie so sklopnou rukoväťou:

Obrázok 10

- Na lepšie uloženie môžete riadiacu rukoväť sklopiť dokopy.

Údržba/Čistenie

Nebezpečenstvo

Na ochranu pred poraneniami je nutné pred všetkými prácami na tomto náradí

- zastaviť motor,
- vyťahnite kľúčik zapalovania (ak je k dispozícii),
- počkať, až dôjde k úplnému klúdo-vému stavu všetkých pohyblivých dielov a vychladnutiu motora,
- aby nebolo možné nechcené naštartovanie motora, stiahnite koncovku zapalovacieho kábla na motore,
- dodržiavajte dodatočné bezpečnostné upozornenie v príručke motora.

Nebezpečenstvo

Na ochranu pred poraneniami spôsobenými sekacím ústrojenstvom je nutné nechať vykonať všetky práce, ako je výmena alebo prebrúsenie sekacieho noža, iba v odbornej dielni (je potrebné špeciálne náradie).

⚠ Pozor

Nakláňajte náradie iba tak, aby zapalovacia sviečka smerovala nahor, čím nedôjde k žiadnemu poškodeniu motora vplyvom paliva alebo oleja.

Údržba**⚠ Pozor**

Dodržiavajte predpisy pre údržbu v príručke motora. Na konci sezóny nechajte náradie v odbornej dielni preskúšať a vykonať jeho údržbu.

⚠ Pozor

Ohrozenie životného prostredia vplyvom motorového oleja.

Pri výmene oleja odovzdajte príslušný použitý olej v zberni použitého oleja alebo u firmy vykonávajúcej zneškodňovanie odpadu.

⚠

Ohrozenie životného prostredia spôsobené batériami/akumulátormi.

Použitie batérie/akumulátory nepatria do domového odpadu. Použitie batérie/akumulátory odovzdajte u Vášho obchodníka alebo firmy vykonávajúcej zneškodňovanie odpadu. Skôr ako bude náradie zošrotované, vymontujte batérie/akumulátory

i Upozornenie

Dodržiavajte kontrolné intervaly a intervaly pre údržbu v príručke motora.

Podľa modelu je Vaše náradie vybavené elektronickou indikáciou údržby (Obrázok 13).

Okrem písomných pokynov pre údržbu dodržiavajte navyiac príslušné indikácie údržby. Obsluhu ako aj ďalšie informácie nájdete v samostatnom návode na obsluhu, ktorý je priložený k indikácii údržby.

Pred každou prevádzkou

- Skontrolujte hladinu oleja, v prípade potreby doplňte.
- Skontrolujte pevné dosadenie skrutkových spojení, v prípade potreby pevne utiahnite.
- Skontrolujte bezpečnostné zariadenia.

Kontrola záberového bodu spojky:

(iba náradie s pohonom kolies)
 – Počas chodu motora a pri vypnutom pohone kolies sa náradie nesmie pohybovať smerom dopredu.
 – Počas chodu motora a pri zapnutom pohone kolies sa náradie má pohybovať smerom dopredu.

- V prípade potreby nastavte záberový bod pomocou ryhovaného kolieska/nastavovacej matky na páke pohonu kolies alebo nastavte bodven.

Po prvých 2–5 prevádzkových hodinách

- Vymeňte olej, pozri priložená príručka motora.

Po každom sekaní alebo každých 8 týždňoch

(iba náradie s elektrickým štartérom)

- Dobíjajte akumulátory 10 hodín.

Raz za sezónu

- Vymeňte olej, pozri priložená príručka motora.
- Namažte kĺbové body a stočené pružiny na deflektore odhadzovacej koncovky.
- Na konci sezóny nechajte náradie v odbornej dielni preskúšať a vykonať jeho údržbu.

Čistenie**⚠ Pozor**

Po každej prevádzke náradie očistite. Nečistenie náradia vedie k poškodeniu materiálov a funkčným poruchám.

Nepoužívajte na čistenie vysoko-tlakový čistič.

Čistenie lapača trávy

(iba náradie s lapačom trávy)

Najjednoduchšie je čistenie vykonávané priamo po sekaní.

- Zložte a vyprázdňte lapač trávy.
- Lapač trávy je možné vyčistiť silným prúdom vody (záhradnou hadicou).
- Pred ďalším používaním nechajte lapač trávy dôkladne vyschnúť.

Čistenie kosačky trávy**⚠ Nebezpečenstvo**

Pri prácach na sekacom ústrojenstve sa môžete poraniť.

Používajte pre svoju ochranu pracovné rukavice.

⚠ Pozor

Nakláňajte náradie iba tak, aby zapalovacia sviečka smerovala nahor, čím nedôjde k žiadnemu poškodeniu motora vplyvom paliva alebo oleja.

Čistite náradie pokiaľ možno vždy priamo po sekaní.

- Sekací priestor a deflektor odhadzovacej koncovky vyčistite pomocou kefy, zmetáka alebo handry.
- Postavte náradie na kolesá a odstráňte všetky viditeľné zvyšky trávy a nečistoty.

Odstavenie**⚠ Nebezpečenstvo Výbuchu a požiaru.**

Nikdy neuskladňujte náradie s palivom (benzínom) v nádrži v priestoroch, v ktorých pary paliva môžu prísť do kontaktu s otvoreným ohňom alebo iskrami.

⚠ Pozor

Poškodenie materiálov na náradí.

Náradie uskladňujte (s vychladnutým motorom) iba v čistých a suchých priestoroch.

Pri dlhšom skladovaní, napr. v zime chráňte náradie pred hrdzou.

Po sezóne, alebo ak nie je náradie používané dlhšie ako jeden mesiac:

- Vypustite palivo do vhodnej nádoby a motor odstavte podľa popisu v príručke motora.

⚠ Pozor

Palivo vypúšťajte iba vonku.

- Vyčistite náradie a lapač trávy.
- Na ochranu proti korózii potrite všetky kovové diely naolejovanou handrou (olej neobsahujúci živicu) alebo ho nastriekajte sprejovým olejom.
- Nabite akumulátor (ak je k dispozícii).

Záruka

V každej krajine platia záručné ustanovenia vydané našou spoločnosťou alebo dovozcom. Eventuálne poruchy vzniknuté na Vašom náradí, odstránime v priebehu záručnej doby bezplatne, v prípade, ak je príčinou poruchy chyba materiálu alebo výrobcu. V prípade záruky sa, prosím, obráťte na Vášho obchodníka alebo najbližšiu pobočku.

Informácie k motoru

Výrobca motora ručí za všetky problémy, ktoré sa týkajú motora, s ohľadom na výkon, meranie výkonu, technické údaje, záruky a servis. Bližšie informácie nájdete v samostatnej priloženej príručke majiteľa/obsluhy výrobcu motora.

Zistenie a odstránenie porúch

Poruchy v prevádzke Vašej kosačky trávy majú často jednoduché príčiny, ktoré by ste mali znáť a čiastočne ich mohli odstrániť sami.

V prípade pochybností Vám Váš odborný obchodník rád pomôže ďalej.

Problém	Možná(é) príčina(y)	Odstránenie
Štartovacie tiahlo sa nedá vytiahnuť.	Nie je stlačený bezpečnostný strmeň.	Stlačte bezpečnostný strmeň proti hornej rukoväti.
	Zablokovaný nôž.	Stiahnite koncovku zapaľovacieho kábla a odstráňte blokovanie.
	Porucha motora.	Vyhľadajte odbornú dielňu.
Motor nenaskočí.	Nie je správne nastavená páčka akcelerátora.	Nastavte páčku akcelerátora na \ alebo CHOKE (SÝTIČ) (pri studenom motore).
		Nastavte páčku akcelerátora na ↺ / max. alebo ŠTART (pri teplom motore).
	Kosačka stojí vo vysokej tráve.	Postavte kosačku na plochu s nízkou trávou.
	V palivovej nádrži nie je žiadne palivo.	Naplňte nádrž čistým, čerstvým palivom.
	Nie je nasrčená koncovka zapaľovacieho kábla.	Nasadzte koncovku zapaľovacieho kábla.
	Staré alebo znečistené palivo.	Nahradte palivo novým.
Motor nenaskočí.	Znečistený vzduchový filter.	Vyčistite vzduchový filter.
	„Presýtený“ karburátor.	Vyskrutkujte, usušte zapaľovaciu sviečku, páčku akcelerátora nastavte na minimum, niekoľkokrát naštartujte, zaskrutkujte zapaľovaciu sviečku, motor znovu naštartujte.
	Nie je nastavený sýtič (Choke).	Nastavte sýtič.
	Pri štartovaní za studena nebol stlačený Primer.	Stlačte Primer.

Problém	Možná(é) príčina(y)	Odstránenie
Motor nenaskočí. – Nádrie s elektrickým štartérom:	Vybitý akumulátor.	Nabite akumulátor pomocou dodávanej nabíjačky.
	Poškodené el. vedenie.	Skontrolujte, či je elektrické vedenie v poriadku.
Nezvyklé hluky (chrčanie, rachotanie, klepanie).	Uvoľnenie skrutiek, matíc alebo iných upevňovacích miest.	Diely upevnite. Ak sa hluky neodstránia: Vyhľadajte odbornú dielňu.
Otrasy, vibrácie.	Voľný nôž.	Upevňovaciu skrutku noža nechajte dotiahnuť v odbornej dielni.
	Poškodený nôž.	Nechajte nôž vymeniť v odbornej dielni.
	Nôž nie je správne vyvážený.	Nechajte nôž vymeniť alebo vyvážiť v odbornej dielni.
	Uvoľnené uchytenie motora.	Nechajte motor upevniť v odbornej dielni.
Nečistá rezná plocha alebo pokles otáčok.	Tráva je príliš vlhká.	Nastavte väčšiu výšku strniska, v núdzovom prípade posekajte dvakrát.
Tráva ostáva ležať alebo lapač trávy nie je plný.	Tráva je príliš suchá.	Nechajte trávnik oschnúť.
	Upchatá odhadzovacia koncovka.	Zastavte motor, odstráňte upchatie.
	Tupý nôž.	Nechajte nôž vymeniť alebo prebrúsiť v odbornej dielni.
	Nedostatočný výkon motora.	Vykonávajte sekanie častejšie, zvolte väčšiu výšku strniska.
	Lapač trávy je plný.	Zastavte motor, vyprázdňte lapač trávy.
	Lapač trávy je znečistený.	Zastavte motor, vyčistite vetracie štrbiny v lapači trávy.
Nefunguje pohon kolies.	Pretrhnutý klinový remeň alebo porucha prevodovky.	Poškodené diely nechajte vymeniť v odbornej dielni.
	Pretrhnutý lankovod/bovden.	Poškodené diely nechajte vymeniť v odbornej dielni.

Cuprins

Pentru siguranța dumneavoastră	156
Montarea aparatului	158
Mănuirea aparatului	158
Sfaturi practice pentru tratarea gazonului	161
Transportul aparatului	162
Lucrări de întreținere/ Curățarea aparatului	162
Depozitarea aparatului	163
Condiții de garanție	163
Informații referitoare la motor	163
Îndrumar de depanare	164

Informații de pe plăcuța indicatoare

Aceste informații sunt foarte importante pentru o identificare ulterioară a aparatului în vederea comandării unor piese de rezervă sau a lucrărilor Service-ului.

Plăcuța indicatoare se găsește în apropierea motorului. Notați toate datele de pe plăcuța indicatoare în tabela următoare.

Aceste date și altele referitoare la utilaj le găsiți în declarația de conformitate separată, care constituie parte integrantă a acestei instrucțiuni de utilizare.

Reprezentări ilustrate



Deschideți paginile cu ilustrații de la începutul instrucțiunilor de utilizare.

Pentru siguranța dumneavoastră

Utilizarea corectă a mașinii de cosit

Mașina de cosit este destinată exclusiv utilizării

- în conformitate cu domeniile și cu respectarea strictă a măsurilor de protecția muncii descrise în aceste instrucțiuni;
- la cosirea gazonului în curtea sau în grădina gospodăriei dumneavoastră.

Orice altă utilizare nu este conformă cu destinația. Utilizarea neconformă cu destinația are ca urmare anularea garanției și refuzul oricărei răspunderi din partea producătorului.

Beneficiarul este răspunzător pentru toate daunele provocate terților și proprietății acestora.

Producătorul nu-și asumă răspunderea pentru daune produse datorită unor modificări neautorizate la mașina de cosit.

Numai pentru aparate cu dispozitiv electric de pornire:

Aparatul de încărcat din dotare se va folosi numai pentru încărcarea acumulatorului utilizat în mașina de cosit. Încărcarea acumulatorului este permisă numai cu acest aparat.

Respectați instrucțiunile de protecție și de utilizare

În calitate de beneficiar, citiți cu atenție aceste instrucțiuni de utilizare înainte de luarea în exploatare a aparatului. Respectați instrucțiunile și păstrați-le pentru o eventuală lectură ulterioară. Nu permiteți niciodată copiilor sau persoanelor care nu au citit aceste instrucțiuni de utilizare să folosească acest aparat.

În cazul schimbării deținătorului aparatului, dați aceste instrucțiuni de utilizare mai departe împreună cu aparatul.

Instrucțiuni generale de protecție

În acest paragraf găsiți instrucțiuni generale de protecție. Instrucțiuni speciale, care se referă la componentele și funcțiile individuale ale mașinii sau la domeniile de utilizare ale acestora se găsesc în paragrafele corespunzătoare din aceste instrucțiuni de utilizare.

Înainte de începerea lucrului cu mașina de cosit

Persoanelor aflate sub influența unor substanțe narcotice, ca de ex. alcool, droguri sau medicamente, le este interzisă utilizarea mașinii de cosit.

Lucrul cu mașina de cosit este interzis persoanelor în vârstă sub 16 ani – legislația cu caracter local poate stabili vârsta minimă care permite utilizarea aparatului.

Acest aparat nu este destinat a fi folosit de către persoane (inclusiv copii) cu capacități fizice, senzoriale sau psihice limitate sau fără experiență și/sau fără cunoștințe, în afară de cazul în care acestea sunt supravegheate de o persoană care răspunde de securitatea lor sau au primit de la aceasta indicații privind modul de folosire a aparatului.

Copiii trebuie supravegheați, pentru a ne asigura, că nu se joacă cu aparatul.

Înainte de începerea lucrului, familiarizați-vă cu dotările și elementele de comandă ca și cu funcțiile mașinii de cosit.

Depozitați combustibilul numai în recipient special destinate pentru aceasta și nu-l depozitați în apropierea unor surse de căldură (de ex. sobe sau cazane de apă caldă). Alimentați aparatul numai în aer liber.

Nu alimentați mașina cu motorul pornit sau fierbite.

Dacă țevă de eșapament, rezervorul sau bușonul rezervorului sunt deteriorate, înlocuiți-le.

Înainte de a utiliza mașina de cosit, verificați,

- dacă suportul de retenție pentru iarbă funcționează și clapeta de evacuare se închide corect. Piesele deteriorate, uzate sau care lipsesc trebuie înlocuite, respectiv completate fără întârziere.
- dacă lamele coasei, bolțurile de fixare și întregul dispozitiv de tăiere este uzat sau deteriorat. Pentru a evita dezechilibrarea ansamblului piesele uzate sau deteriorate se vor înlocui de către ateliere de specialitate numai în set complet.

Piesele de schimb și accesoriile trebuie să corespundă cerințelor stabilite de producător.

Din această cauză folosiți numai piese de schimb originale și accesorii originale sau piesele de schimb și accesoriile admise de producător.

Reparațiile se vor efectua numai de către unități specializate.

În timpul lucrului cu aparatul

În timpul utilizării sau a efectuării unor lucrări la mașina de cosit, trebuie să purtați îmbrăcăminte adecvată, ca de exemplu:

- mănuși,
- pantaloni lungi,
- haine strânse pe corp,
- dopuri pentru urechi,
- ochelari de protecție.

Toate dispozitivele de siguranță trebuie să fie complet montate pe aparat și în bună stare de funcționare.

Nu modificați dispozitivele de protecție.

Utilizați aparatul numai în starea tehnică recomandată și livrată de către producătorul mașinii de cosit.

Nu modificați niciodată reglările motorului instalate de fabrică.

Evitați focul deschis, scântele și nu fumați.

Înainte de efectuarea oricăror lucrări la acest aparat

În scopul evitării accidentelor înainte de efectuarea oricăror lucrări (de ex. lucrări de întreținere sau efectuarea de reglaje) sau a transportului aparatului (de ex. ridicarea sau deplasarea acestuia), respectați următoarele

- opriți motorul,
- se scoate cheia de aprindere (dacă există),
- așteptați până când toate componentele aflate în mișcare se opresc și motorul s-a răcit,
- trageți fișa bujiei de pe bujie pentru a evita o pornire accidentală,
- respectați indicațiile suplimentare de protecție din cartea tehnică a motorului.

După terminarea lucrului

Nu părăsiți niciodată aparatul fără să opriți motorul și - dacă există - fără să scoateți cheia de aprindere.

Instalații de siguranță

Figura 1

Pericol

Nu utilizați niciodată aparate cu dispozitive de protecție deteriorate sau dacă acestea nu sunt montate.

Mâner de protecție (1)

Mânerul de protecție este destinat siguranței dumneavoastră; el oprește imediat motorul și dispozitivul de tăiere în caz de urgență.

Scoaterea din funcție a acestui dispozitiv este interzisă.

Clapeta de evacuare (2) sau tampon de ricoșeu (3)

Clapeta de evacuare/tamponul de ricoșeu vă feresc de accidentare prin dispozitivul de tăiere sau a obiectelor solide antrenate de acesta. Mașina de cosit se va folosi numai cu clapeta de evacuare sau cu tamponul de ricoșeu montate.

Simboluri pe aparat

Pe aparat se află diverse simboluri. În continuare găsiți explicațiile pentru aceste simboluri:



Atenție! Înainte de punerea în funcțiune citiți instrucțiunile de utilizare!

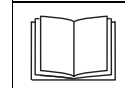

Ferțiți terțe persoane din raza de acțiune a aparatului!



Se oprește motorul și se scoate cheia de aprindere înaintea tuturor lucrărilor la aparat și înainte de a părăsi aparatul.

Respectați indicațiile suplimentare din capitolul „Pentru siguranța dumneavoastră”.



Înainte de a efectua lucrări la dispozitivul de tăiere trageți fișa bujiei de pe bujie!

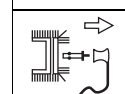

Ferțiți-vă mâinile și picioarele din raza de acțiune a dispozitivului de tăiere! Înainte de a efectua reglaje, de a curăța sau de a verifica aparatul opriți motorul și



trageți fișa bujiei de pe bujie.



Pericol de accidentare – lucrați numai cu tamponul de ricoșeu montat.

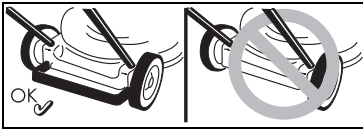

Pericol de accidentare – lucrați numai cu bara de protecție din spate montată.

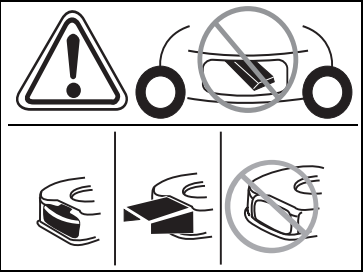

Pericol de accidentare – lucrați numai cu paravanul de ejectare montat.

Conservați aceste simboluri de pe aparat lizibile.

Simboluri în instrucțiunile de utilizare

În aceste instrucțiuni găsiți simboluri de avertizare sau care se referă la informații importante.

În continuare explicațiile pentru aceste simboluri:

Pericol

Vă avertizează asupra unor pericole corelate cu lucrarea efectuată și care prezintă risc de accidentare.

Atenție!

Vă avertizează asupra unor pericole corelate cu lucrarea efectuată și care pot avea ca urmare deteriorarea aparatului.

Indicație

Marchează informații importante și sfaturi practice de utilizare.

Montarea aparatului

La sfârșitul acestor instrucțiuni sau într-un pliant suplimentar este descrisă sub forma unor schițe montarea aparatului.

Indicație de salubritate

Resturile de ambalaj aferente, aparatele vechi etc. se salubritatează în conformitate cu prescripțiile locale.

Mănuirea aparatului

Respectați și indicațiile din cartea tehnică a motorului.

Pericol de accidentare

– *Terțe persoane, copii sau animale mici se vor feri din raza de acțiune a aparatului. Pericol de accidentare prin pietre sau alte obiecte antrenate de dispozitivul de tăiere.*

Pericol de cădere

– *Lucrați cu aparatul numai la pas.*
 – *Fiți foarte precauți când cosiți mergând înapoi și trageți aparatul spre dumneavoastră.*
 – *La cositul unor pante abrupte aparatul se poate răsturna iar dumneavoastră vă puteți accidenta. Cosiți oblic pe pantă; nu lucrați niciodată pe pantă direct în sus sau în jos. Nu cosiți terenuri cu panta mai mare de 20%.*

– *Aveți multă grijă la schimbarea direcției de mers; trebuie să fiți bine sprijiniți pe picioare.*

– *Există pericol de accidentare la cositul marginilor terenurilor. Cositul la marginea unor garduri vii sau unor pante abrupte este periculos. În timpul cositului păstrați o distanță corespunzătoare.*

– *La cositul ierbii ude aparatul poate alunca iar dumneavoastră puteți cădea. Cosiți numai dacă iarba este uscată.*

– *Lucrați numai la lumina zilei sau dacă dispuneți de o iluminare artificială suficientă.*

Pericol de rănire

– *Distanța de protecție față de componentele aflate în rotație definită de lonjeroanele de direcție trebuie respectată permanent.*

– *În timpul funcționării zona de lucru a operatorului se găsește în spatele tijei de conducere.*

– *Nu vă apropiați din nici o direcție cu mâinile sau picioarele de piesele aflate în rotație.*

- *Nu folosiți aparatul în condiții climatice nefavorabile, ca de ex. pericol de ploaie sau furtună.*
 - *Opriiți motorul și așteptați până ce dispozitivul de tăiere aflat în mișcare se oprește înainte de:*
 - *a înclina aparatul,*
 - *a deplasa aparatul peste alte suprafețe decât iarbă,*
 - *Se oprește motorul și pentru a evita o pornire neintenționată a motorului, se scoate cheia de aprindere (dacă există), se lasă motorul să se răcească și se scoate fișa bujiilor.*
 - *Înainte de a desfunda sau debloca fanta de evacuare,*
 - *Înainte de a controla, de a curăța, de a efectua reglaje sau lucrări de întreținere la cositoare,*
 - *dacă ați lovit un corp străin. Verificați aparatul, în caz că prezintă deteriorări, apelați la serviciile unui atelier specializat,*
 - *dacă aparatul începe să vibreze în mod neobișnuit. Verificați imediat starea aparatului.*
 - *Nu ridicați și nu transportați niciodată aparatul cu motorul pornit.*
 - *Controlați terenul care urmează a fi cosit și îndepărtați toate obiectele care ar putea fi antrenate și aruncate de aparat.*
 - *În cazul lovirii unui corp străin cu dispozitivul de tăiere (de ex. o piatră) sau dacă aparatul începe să vibreze în mod neobișnuit, opriți imediat motorul. Verificați aparatul, în caz că prezintă deteriorări, apelați la serviciile unui atelier specializat.*
 - *Nu vă plasați niciodată în fața aparatelor cu secerătoare.*
- Aparate cu suport de retenție pentru iarbă:**
- *La demontarea suportului de retenție vă puteți accidenta sau se pot accidenta terțe persoane datorită ierbii sau a unor corpuri solide antrenate. Nu goliți suportul niciodată cu motorul pornit. Opriți în prealabil aparatul.*

Există pericol de sufocare datorită monoxidului de carbon.

Lăsați motorul să funcționeze numai în aer liber.

Pericol de explozie și de incendiu

- Vaporii de benzină sunt explozivi iar benzina este extrem inflamabilă.
- Alimentați aparatul cu combustibil înainte de a porni motorul. Nu deschideți bușonul rezervorului de benzină cu motorul pornit sau dacă acesta mai este fierbinte.
- Completați benzina din rezervor numai cu motorul oprit și după ce acesta s-a răcit. Evitați focul deschis, scânteile și nu fumați. Alimentați aparatul numai în aer liber.
- Dacă s-a revărsat benzină, nu porniți motorul. Îndepărtați aparatul de pe suprafața pe care s-a vărsat benzină și așteptați până ce vaporii de benzină se împrăștie.
- Pentru a evita un pericolul de incendiu, ferii următoarele componente de iarbă sau de revărsarea de ulei:
 - motorul
 - țeava de eșapament
 - bateriile/acumulatorii
 - rezervorul de benzină.

Pericol de împiedicare

- Lucrați cu aparatul numai la pas.

⚠ Atenție!**Deteriorări ale aparatului**

- Pietre, crengi sau alte obiecte asemănătoare risipite pe jos pot deteriora aparatul sau pot influența negativ funcționarea acestuia. Îndepărtați din zona de lucru toate obiectele solide.
- Lucrați cu aparatul numai dacă se află în stare tehnică ireproșabilă. Înainte de fiecare utilizare efectuați un control vizual. Controlați în special integritatea dispozitivelor de protecție, a elementelor de comandă și stabilitatea elementelor de legătură. Înainte de a începe lucrul, înlocuiți eventualele piese defecte.

i Perioada de utilizare

Respectați orele de liniște stabilite pe plan național/local (dacă este cazul, informați-vă la administrația locală).

i Orientarea

La datele privind pozițiile pe aparat (de ex. stânga, dreapta), se pleacă întotdeauna de la ghidon în direcția de lucru a aparatului.

Înainte de prima punere în funcțiune**Se toarnă ulei de motor****⚠ Atenție!**

Din motive legate de transportul aparatului, acesta se livrează fără ulei de motor.

- Din această cauză, înainte de prima utilizare, alimentați aparatul cu ulei; vezi îndrumarul pentru motor.

Încărcați acumulatorul

(Aparate cu demaror electric)

⚠ Pericol de corodare/întoxicare

În cazuri extreme trebuie luate în calcul scurgeri de lichide sau emisii de gaze.

Acumulatorul se găsește în tabloul de bord pe tija superioară (Figura 2).

⚠ Pericol de electrocutare

Verificați aparatul de încărcare înainte de fiecare folosire, dacă prezintă defecțiuni exterioare. Nu folosiți niciodată un aparat de încărcare deteriorat.

⚠ Atenție!

- Asigurați-vă că rețeaua funcționează corespunzător datelor de pe plăcuța de tip a aparatului de încărcare cu 220–230 V și 50 Hz.
- Protejați aparatul de încărcare de umezeală, ploaie, zăpadă precum și de ger.
- Încărcați acumulatorul numai în spații uscate. Nu depășiți timpul de încărcare maxim de 12 ore.
- Separați aparatul de încărcare de rețea și de aparat înainte de a pune în funcțiune cositoarea de iarbă.

Figura 2

- Înainte de prima utilizare, încărcați acumulatorul cel puțin timp de 10 de ore. Utilizați în acest scop numai aparatul de încărcat din dotare.

i Indicație

Decuplați aparatul de încărcat în ordine inversă.

i Indicații de salubritate pentru aparatul de încărcare

Pentru aparatul de încărcare se aplică prescripțiile de salubritate pentru aparate electrice. Respectați prescripțiile locale.

Lucrări de reglare înaintea fiecărei utilizări**⚠ Pericol de rănire**

Înainte de efectuarea oricăror lucrări la acest aparat

- opriți motorul,
- se scoate cheia de aprindere (dacă există),
- se așteaptă până când toate părțile mobile ale aparatului s-au oprit; motorul trebuie să fie răcit,
- trageți fișa bujiei de pe bujie pentru a evita o pornire accidentală.

Montarea suportului de retenție

(numai la aparate cu coș pentru colectarea ierbii)

Figura 11

- Ridicați clapeta de evacuare și fixați suportul de retenție pentru iarbă.

Reglarea înălțimii de tăiere

Figura 3

Reglați înălțimea de tăiere a ierbii după dorință.

Posibilitate de reglare (în funcție de model) de la cca. 3 cm până la maximum 9 cm.

i Indicație

La aparatele cu reglarea individuală a roților toate roțile vor fi reglate la aceeași înălțime.

Model A

- Fixați roțile în poziția dorită.

Model B

- Trageți de eclisă și zăvorâți-o în poziția dorită.

Model C

- Mișcați maneta centrală pentru reglarea înălțimii înainte respectiv înapoi și zăvăți-o.

Fixarea direcției roților din față

(numai aparate cu roți din față blocabile)

Figura 4

Fixarea roților pentru deplasarea drept înainte – orientați roțile înainte și introduceți etrierul în orificiul mare.

Roțile se pot roti liber – introduceți etrierul în orificiul mic.

Umplerea rezervorului și verificarea nivelului uleiului

- Alimentați rezervorul cu benzină fără plumb.
- Rezervorul de carburant se umple până la 2 cm sub cantul inferior al ștuțului de umplere.
- Rezervorul de carburant se închide bine.
- Se verifică nivelul uleiului și se completează în caz de nevoie (vezi manualul motorului).

Pornirea motorului

Figura 5

⚠ Pericol

Pentru a evita accidentele,

- *nu porniți motorul dacă stați în fața fantei de evacuare;*
- *feriți-vă mâinile și picioarele din raza de acțiune a dispozitivului de tăiere;*
- *nu vă apropiați cu mâinile, picioarele sau alte părți ale corpului de componente aflate în rotație. Nu stați niciodată în fața fantei de evacuare.*

Înainte de a porni motorul decuplați toate dispozitivele de tăiere și antrenare.

Nu răsturnați aparatul la pornire. Plasăți aparatul pe o suprafață netedă cu puțină sau fără iarbă.

i Indicații referitoare la motor



Acordați atenție informațiilor din manualul motorului.

- Unele modele nu au manetă de accelerație, turația se reglează automat. Motorul funcționează permanent cu turația optimă.
- Și la un motor cald poate fi eventual necesară acționarea șocului sau a primerului.
- Unele modele nu au șoc și nu au primer. Motorul se reglează automat la respectivul proces de pornire.

La motorul rece:

- Se deschide robinetul de benzină (dacă există).

Motoare cu șoc :

- Treceți maneta de șoc pe poziția  sau trageți-o afară și treceți maneta de accelerație (dacă se află în dotare) pe poziția  /max – Figura 5A.

sau

- treceți maneta de accelerație pe poziția  – Figura 5B.

Aparate cu primer:

- Apăsăți puternic primerul de 1–5 ori și treceți maneta de accelerație (dacă se află în dotare) pe poziția  /max. – Figura 5C.

La motorul cald:

- Se deschide robinetul de benzină (dacă există).
- Treceți maneta de accelerație (dacă este în dotare) pe poziția  /max.

Aparate fără demaror electric:

Figura 5E

- Treceți în spatele aparatului – apăsați ghidonul de siguranță și mențineți-l apăsat.
- Trageți cablul starterului încet până ce opune rezistență, apoi trageți de el cu o mișcare bruscă. Nu eliberați brusc cablul; lăsați-l să se ruleze la loc încet.

Aparate cu demaror electric:

Figura 5D



- Se separă aparatul de încărcare de rețea și de aparat.
- Treceți în spatele aparatului – apăsați ghidonul de siguranță și mențineți-l apăsat.

- Suciți cheia de contact de pe panoul de comandă spre dreapta și mențineți-o așa până ce motorul pornește (durata startului maximum 5 secunde; înainte de o nouă tentativă așteptați 10 secunde).

i Indicație:

La aparatele cu pornire electrică motorul poate fi pornit (în funcție de execuție) și manual cu mânerul de pornire prin tracțiune.

Când motorul funcționează:

- După pornirea motorului (în funcție de dotare):
 - împingeți șocul înapoi (dacă se află în dotare),
 - treceți maneta de accelerație (dacă se află în dotare) pe o poziție între  /max. și  /min. și lăsați motorul să se încălzească scurt timp.
- Pentru a cosi iarba, treceți maneta de accelerație (dacă este în dotare) pe poziția maximă.

i Indicație

Informații suplimentare legate de funcționarea motorului se găsesc în cartea tehnică a motorului.

Oprirea motorului

Figura 7

- Treceți maneta de accelerație (dacă este în dotare) pe poziția  /min.
- Eliberați ghidonul. Motorul și dispozitivul de tăiere se opresc după scurt timp.

Lucrul cu aparatul**Cuplarea/decuplarea mecanismului de antrenare**

(numai la aparatele cu roți motrice)

Figura 6A, B, C

Cuplarea mecanismului de antrenare :

- Se trage maneta /etrierul și se ține.

Decuplarea mecanismului de antrenare :

- Se eliberează maneta /etrierul.

Modificarea vitezei de acționare a acționării cu roată

(în funcție de execuție)



Atenție!



Deteriorări ale aparatului

Reglarea se face numai când motorul funcționează.

Figura 6D/E

- Selecționați treapta de viteză cu maneta mică.

Figura 6F

- Reglați viteza de deplasare cu maneta de reglaj (între  /max. și  /min.).

Demontați și goliți suportului de retenție

(la aparate cu suport de retenție)

Figura 11

Dacă pe jos rămâne iarbă cosită sau indicatorul de umplere arată că s-a umplut coșul:

- Se dă drumul la etrierul de siguranță și se așteaptă până când motorul s-a oprit.
- Ridicați clapeta de evacuare și demontați suportul de retenție.
- Goliți-l de conținut.

Lucrul fără suport de retenție pentru iarbă

Dacă demontați suportul de retenție, clapeta de evacuare coboară în jos. În cazul lucrului fără suport de retenție, iarba cosită este aruncată direct în jos.

Montarea accesoriilor pentru mărunțit

(la aparatele cu accesorii opționale de împrăștiere a ierbii cosite)

Aparate cu aruncare în spate:

Figura 8A

- Ridicați clapeta de evacuare.
- Demontați suportul de retenție pentru iarbă.
- Montați până de împrăștiere (în funcție de model).
- Lăsați clapeta de evacuare în jos.

Indicație

Modele cu funcție de împrăștiere integrată nu necesită o pană de împrăștiere separată – această funcție este preluată de o clapetă din spate special formată (Figura 8B).

Aparate cu aruncare laterală:

Figura 9

- Montarea protecției de lovire/închiderii împrăștierei în locul aruncării laterale (Figura. 9A)

sau

- Se îndepărtează aruncarea laterală - protecția de lovire/închiderea împrăștierei se închide automat (Figura 9B).

Echiparea aparatelor pentru aruncare laterală

(în funcție de execuție)

- Dacă există: scoateți colectorul de iarbă și lăsați în jos clapeta de aruncare din spate.
- Se ridică protecția de lovire/închiderea împrăștierei și se montează evacuarea laterală (Figura 9C).

După terminarea lucrului

- Se scoate cheia de aprindere (dacă există).
- Așteptați până când toate componentele aflate în mișcare se opresc și motorul s-a răcit.
- Se închide robinetul de benzină (dacă există – Vezi manualul motorului).
- Trageți fișa bujiei.
- Goliți suportul de retenție.

Aparate cu demaror electric:

- Încărcați bateria timp de 10 ore.

Indicație

Aparatele se depozitează în spații închise numai cu motorul răcit.

Sfaturi practice pentru tratarea gazonului

Câteva sfaturi practice pentru ca gazonul dumneavoastră să crească sănătos și uniform.

Cositul

Gazonul constă din diferite soiuri de iarbă. Dacă cosiți des, crește iarbă cu rădăcini puternice care formează un gazon dens. Dacă cosiți mai rar, cresc ierburi mai înalte și alte herbagee (ca de ex. trifoi, sau diverse flori).

Înălțimea normală a unui gazon este de 4–5 cm. Cosirea ar trebui să se facă numai $\frac{1}{3}$ din înălțimea totală; deci se va tăia la 7–8 cm la înălțimea normală.

Se recomandă să nu tăiați iarba mai scurtă de 4 cm; în caz contrar gazonul se poate deteriora în timpul perioadelor de uscăciune.

Harba înaltă (de ex. crescută în timpul concediului) se va cosi în etape până ajungeți la înălțimea normală.

La cosirea ierbii suprapuneți puțin benzile de tăiere.

Tocatul ierbii (cu accesoriile)

Iarba cosită se mărunțește în bucăți mici (de ca. 1 cm) și rămâne pe gazon. Astfel gazonul poate refolosi substanțele nutritive.

Pentru un rezultat optim, gazonul trebuie ținut permanent scurt; vezi paragraful „Cositul”. La tocata ierbii respectați următoarele:

- Nu cosiți iarbă udă.
- Nu cosiți niciodată mai mult de 2 cm din lungimea totală a firelor de iarbă.
- Deplasați-vă cu viteză redusă.
- Utilizați turația maximă a motorului.
- Curățați dispozitivul de tăiere la intervale regulate.

Transportul aparatului

Distanțe scurte manual

Pericol

Obiectele pot fi prinse de mecanismul de tăiere rotativ și aruncate și prin aceasta pot provoca pagube.

Înainte de a deplasa aparatul peste alte suprafețe decât iarbă opriți motorul.

Cu un mijloc de transport

Pericol

Înainte de fiecare transport opriți motorul și lăsați-l să se răcească. Scoateți ștecherul bujiei.

Nu transportați aparatul răsturnat.

În cazul transportului aparatului pe, sau într-un vehicol, asigurați-l ca să nu alunece.

Transportați aparatul numai cu rezervorul de combustibil gol.

Capacul rezervorului de combustibil trebuie să fie bine închis.

Aparate cu ghidon rabatabil:

Figura 10

- Pentru a ocupa mai puțin loc, puteți să rabatați ghidonul.

Lucrări de întreținere/ Curățarea aparatului

Pericol

Pentru evitarea unor accidente, înainte de efectuarea tuturor lucrărilor la acest aparat

- opriți motorul,
- se scoate cheia de aprindere (dacă există),
- așteptați până când toate componentele aflate în mișcare se opresc și motorul s-a răcit,
- trageți fișa bujiei de pe bujie pentru a evita o pornire accidentală,
- respectați indicațiile suplimentare de protecție din cartea tehnică a motorului.

Pericol

Pentru a evita accidentele datorită dispozitivului de tăiere, toate lucrările la acesta, cum ar fi înlocuirea sau ascuțirea cuțitelor, se vor efectua numai de către unități autorizate (sunt necesare scule speciale).

Atenție!

Pentru a evita defectarea motorului prin scurgeri de ulei sau de combustibil, înclinați aparatul întotdeauna astfel încât bujia să fie îndreptată în sus.

Lucrări de întreținere

Atenție!

Respectați instrucțiunile de întreținere din cartea tehnică a motorului. La sfârșitul sezonului prezentați aparatul la o unitate autorizată spre a fi verificat și a se efectua lucrările de întreținere.

Atenție

Pericol de poluare datorită uleiului de motor.

După efectuarea schimbului de ulei, predați uleiul uzat la un centru de colectare sau unei firme specializate pentru reciclarea acestuia.

Pericol de poluare datorită bateriilor/acumulatoarelor.

Nu aruncați baterii/acumulatoare la resturi menajere. Predați bateriile/acumulatoarele uzate la centrul de desfacere sau unei firme specializate pentru acestea. Demontați bateriile/acumulatoarele înainte de predarea mașinii la fier vechi.

Indicație

Aveți în vedere intervalele de control și de întreținere din manualul motorului. În funcție de model aparatul dvs. este dotat cu un indicator electronic de întreținere (Figura 13). Acordați atenție indicatorului de întreținere, suplimentar față de instrucțiunile de întreținere scrise. Deservirea precum și alte informații le găsiți în instrucțiunea separată de deservire, care este anexată indicatorului de întreținere.

Înainte de fiecare utilizare

- Verificați nivelul uleiului, iar în caz de nevoie adăugați ulei.
- Verificați dacă legăturile prin înșurubare sunt fixe, în caz de nevoie strângeți-le.
- Verificați dispozitivele de siguranță.

Controlați punctul de angrenare al ambreiajului:

(numai la aparatele cu roți motrice)

- Aparatul cu motorul pomit și dispozitivul de angrenare decuplat, nu are voie să se deplaseze înainte.
- Aparatul cu motorul pomit și dispozitivul de angrenare cuplat, trebuie să se deplaseze înainte.
- În caz de nevoie se reglează punctul de intervenție cu moleta/piulița de reglare de pe maneta acționării pe roată sau de pe cablul de tracțiune Bowden.

După primele 2–5 ore de funcționare

- Schimbați uleiul, vezi "Instrucțiunile de utilizare pentru motor".

După fiecare cosit sau la interval de 8 săptămâni

(numai aparate cu starter electric)

- Încărcați bateria timp de 10 ore.

O dată pe sezon

- Schimbați uleiul, vezi „Instrucțiunile de utilizare pentru motor”.
- Ungeți articulațiile și arcul de torsiune al clapetei de evacuare.
- La sfârșitul sezonului prezentați aparatul la o unitate autorizată spre a fi verificat și a se efectua lucrările de întreținere.

Curățarea aparatului

Atenție!

Curățați aparatul după fiecare utilizare. Un aparat necurățat poate avea ca urmare defecte de material sau de funcționare.

Nu folosiți curățitoare de înaltă presiune pentru curățare.

Curățarea suportului de retenție

(numai la aparate cu suport de retenție)

Cel mai simplu este să curățați aparatul imediat după ce ați cosit

- Demontați suportul de retenție pentru iarbă și goliți-l.
- Suportul de retenție se poate spăla sub un jet puternic de apă (cu furtunul de apă pentru grădină).
- Înainte de o nouă utilizare lăsați suportul de retenție să se usuce bine.

Curățarea cositoarei

Pericol

În timpul efectuării de lucrări la dispozitivul de tăiere vă puteți accidenta. Pentru a vă proteja, purtați mănuși de protecție.

Atenție!

Pentru a evita defectarea motorului prin scurgeri de ulei sau de combustibil, înclinați aparatul întotdeauna astfel încât bujia să fie îndreptată în sus.

Pe cât posibil, curățați aparatul imediat după ce ați cosit.

- Curățați incinta de tăiere și clapeta de evacuare cu o perie, o măturice sau o cârpă.
- Așezați aparatul pe roți și îndepărtați toate resturile de iarbă și murdărie vizibile.

Depozitarea aparatului

Pericol

de explozie și de incendiu.

Nu depozitați niciodată aparatul cu rezervorul alimentat cu combustibil (benzină) în încăperi unde vaporii de combustibil pot veni în contact cu foc deschis sau scânteii.

Atenție

Defecțiuni de material la aparat.

Depozitați aparatul (cu motorul răcit) numai în încăperi curate și uscate. În cazul unei depozitări mai îndelungate, de ex. pe timpul iernii, feriți aparatul de îngheț.

După sezonul de vară sau în cazul depozitării pe mai mult de o lună:

- Goliți rezervorul de benzină într-un recipient adecvat și urmați instrucțiunile din „Instrucțiunile de utilizare pentru motor”.

Atenție!

Nu goliți rezervorul de combustibil în încăperi închise.

- Curățați aparatul și suportul de retenție pentru iarbă.
- Pentru a proteja aparatul contra ruginei, ștergeți piesele metalice cu o cârpă muiată în ulei (fără conținut de rășini) sau utilizați un spray cu ulei.
- Încărcați bateria (dacă există).

Condiții de garanție



În fiecare țară sunt valabile condițiile de garanție editate de societatea noastră sau de importator. În timpul perioadei de garanție defecțiunile datorate unui defect de material sau de fabricație se vor repara în mod gratuit. În cazul producerii unei defecțiuni care se încadrează în garanție, vă rugăm să vă adresați centrului de desfacere sau celei mai apropiate unități autorizate.

Informații referitoare la motor

Producătorul motorului este răspunzător pentru toate problemele legate de motor referitoare la putere, măsurarea puterii, datele tehnice, garanție și întreținere. În cartea tehnică a producătorului motorului aflată în dotare găsiți informații suplimentare.

Îndrumar de depanare

Deseori defecțiunile cositoarei au cauze minore, pe care se recomandă să le cunoașteți și care parțial pot fi remediate de dumneavoastră. Dacă nu sunteți siguri, solicitați sprijinul centrului de desfacere.

Problema	Cauza posibilă/cauzele posibile	Ajutor
Cablul demarorului nu se poate trage.	Nu ați acționat ghidonul de siguranță.	Trageți de ghidonul de siguranță spre ghidonul principal.
	Sunt blocate.	Trageți fișa bujiei și înlăturați obiectul care blochează cuțitele.
	Motorul este defect.	Solicitați intervenția unei unități specializate.
Motorul nu pornește.	Maneta de accelerație nu este în poziție corectă.	Treceți maneta de accelerație pe poziția  sau CHOKE (dacă motorul este rece). Treceți maneta de accelerație pe poziția  /max. sau START (dacă motorul este cald).
	Cositoarea se află în iarbă înaltă.	Deplasați cositoarea pe o suprafață cu iarbă scurtă.
	Rezervorul de combustibil este gol.	Umpleți rezervorul cu combustibil proaspăt și curat.
	Fișa bujiei nu este fixată la loc.	Montați fișa bujiei.
	Combustibilul este învechit sau impurificat.	Goliți rezervorul și umpleți-l cu combustibil nou.
	Motorul nu pornește.	Filtrul de aer este îmbâcsit.
Carburatorul este „înecat”.		Demontați bujia, uscați-o, treceți maneta de accelerație pe minimum, acționați demarorul de mai multe ori, montați bujia la loc și porniți motorul.
Șocul nu a fost acționat acționați șocul.		Acționați șocul.
N-ați acționat primerul la startul la rece.		Se activează primerul.
– La aparatul cu pornire electrică:	Bateria descărcată.	Încărcați acumulatorul cu aparatul din dotare.
	Cablul este defect.	Verificați integritatea cablului electric.
Zgomote neobișnuite (cloncânit, zdrăngănit, clămpănit).	Șuruburi, piulițe sau alte elemente de fixare nu sunt bine strânse.	Fixați componentele în cauză. Dacă zgomotele continuă, adresați-vă unei unități specializate.

Problema	Cauza posibilă/cauzele posibile	Ajutor
Cutremurături, vibrații.	Cuțitele nu sunt bine fixate.	Solicitați strângerea șurubului cuțitelor la o unitate specializată.
	Cuțitele sunt deteriorate.	Solicitați schimbarea cuțitelor la o unitate specializată.
	Cuțitele nu sunt bine echilibrate.	Solicitați echilibrarea sau schimbarea cuțitelor la o unitate specializată.
	Motorul nu este bine fixat.	Solicitați fixarea motorului la o unitate specializată.
Tăietură necurată sau turația scade.	Iarba este prea înaltă.	Reglați o înălțime de tăiere mai mare; eventual cosiți de două ori.
Rămâne iarbă pe jos sau colectorul de iarbă nu se umple.	Iarba este prea umedă.	Lăsați gazonul să se usuce.
	Sistemul de evacuare este înfundat.	Oprii motorul, desfundați sistemul de evacuare.
	Cuțitele sunt tocite.	Solicitați schimbarea sau ascuțirea cuțitelor la o unitate specializată.
	Puterea motorului este prea mică.	Cosiți mai des, reglați înălțimea de tăiere mai mare.
	Suportul de retenție este plin.	Oprii motorul, goliți suportul de retenție.
	Suportul de retenție este înfundat.	Oprii motorul, desfundați fantele suportului de retenție.
Sistemul de antrenare a roților nu funcționează.	Cureaua trapezoidală este ruptă sau angrenajul de transmisie este defect.	Solicitați înlocuirea pieselor deteriorate la o unitate specializată.
	Cablul de tracțiune/cablul Bowden este rupt.	Solicitați înlocuirea pieselor deteriorate la o unitate specializată.

Pregled vsebine

Z vašo varnost	166
Sestavljanje	168
Upravljanje	168
Nasveti za nego trave	171
Prenašanje	171
Vzdrževanje/Čiščenje	171
Priprava na daljšo zaustavitev delovanja	172
Garancija	172
Informacije o motorju	172
Spoznavanje in odprava motenj	173

Podatki na tipski tablici

Ti podatki so zelo pomembni za kasnejše razpoznavanje naprave pri naročanju nadomestnih delov in za servisno službo. Tipsko tablico lahko najdete v bližini motorja. Vnesite vse podatke svoje naprave s tipske tablice v sledeča polja.

Te in druge podatke o stroju, boste našli v posebni CE-Izjavi o soglasju, ki je sestavni del tega navodila za uporabo.

Slikovni prikazi



Odprite strani s slikami na začetku navodila za strežbo.

Z vašo varnost

Pravilna uporaba naprave

Ta naprava je namenjena izključno:

- uporabi skladno z opisi in varnostnimi navodili, ki so podana v tem navodilu za strežbo;
- za košenje travnatih površin v okolici hiš in na vrtovih.

Vsaka druga uporaba ni namenska.

Nenamenska uporaba stroja ima kot posledico neveljavnost garancije in zavračanje vsake odgovornosti s strani proizvajalca za nastalo škodo.

Uporabnik je odgovoren za vso škodo, ki nastane pri tretjih osebah ali njihovi lastnini.

Če uporabnik samovoljno spremeni napravo, proizvajalec naprave za nastalo škodo ne odgovarja.

Nosilec odgovornosti v takem primeru je samo uporabnik.

Samo za naprave z električnim zagonom:

Skupaj z napravo ste dobili tudi polnilnik, ki je namenjen izključno za polnjenje v napravo vgrajenega akumulatorja.

Ta akumulator smete polniti samo z dobavljenim polnilnikom.

Upoštevajte varnostna določila in navodila za uporabo

Kot uporabnik te naprave preberite skrbno ta navodila za uporabo, preden jo prvič zaženete. Med uporabo naprave jih tudi upoštevajte in jih shranite tudi za kasnejši vpogled. Nikoli ne dovolite otrokom in drugim osebam, ki teh navodil niso prebrali, da to napravo uporabljajo.

V primeru spremembe lastnika, pošljite skupaj s strojem tudi to navodilo za strežbo.

Splošni varnostni napotki

V tem razdelku najdete splošne varnostne napotke. Opozorila, ki se nanašajo na posamičen sestavni del, funkcijo ali dejavnost, so pridana opisom teh posamičnih delov.

Pred in po delu

Osebe, ki napravo uporabljajo, ne smejo biti pod vplivom omamnih snovi, kot so alkohol, mamila ali določena zdravila.

Osebe, ki so mlajše od 16 let, te naprave ne smejo upravljati – najnižjo starost uporabnika lahko določajo lokalna določila.

Ta aparat ni namenjen uporabi oseb (vključno z otroci) z zmanjšanimi fizičnimi, čutilnimi ali umskimi zmoglostmi ali osebam s pomanjkanjem izkušeni in/ali znanja, razen v primeru nadzora s strani osebe, ki je odgovorna za njihovo varnost ali od katere so dobili navodila, kako je treba uporabljati aparat.

Otroci morajo biti pod nadzorstvom, da bi se zagotovilo, da se ne bodo igrali z aparatom.

Pred delom se spoznajte z vsemi pripravami, upravljalnimi elementi in njihovimi funkcijami na napravi.

Gorivo shranjujte samo v za to namenjenih posodah in nikoli v bližini grelnih teles (npr. peči ali bojlerjev). Gorivo natakajte samo na prostem.

Nikoli ne nalivajte goriva, če motor teče ali pa je vroč.

Če so izpušna cev, tank za gorivo ali pokrov nalivne odprtine poškodovani, jih zamenjajte.

Pred uporabo preverite,

- če priprava za zajemanje trave pravilno deluje in če loputa izmeta pravilno zapira. Poškodovane, obrabljene dele ali manjkajoče dele dajte nemudoma zamenjati.
- če je rezalno orodje, pritrdilni zatič ali celotna rezalna enota obrabljena ali poškodovana. Poškodovane ali obrabljene dele dajte v strokovni delavnici zamenjati samo kot garnituro, da s tem izključite nastanek neuravnoteženosti.

Nadomestni deli in pribor morajo ustrezati kvalitativnim zahtevam, ki jih določa proizvajalec naprave.

Zato uporabite samo originalne nadomestne dele in originalni pribor ali pa nadomestne dele in pribor, ki ga dovoljuje izdelovalec naprave.

Popravila naj izvede zmeraj samo ena strokovna delavnica.

Med delom z napravo

Pri delih z napravo oziroma na napravi nosite ustrezno obleko, kot so npr.:

- varnostni škornji,
- dolge hlače,
- tesno se prilagajoče oblačilo,
- zaščita sluha,
- varnostna očala.

Vse varnostne priprave na napravi morajo biti neoporečne in jih ne smete odstraniti.

Varnostnih priprav se na napravi ne sme spreminjati.

Napravo poganjajte samo, če ustreza tehničnem stanju, ki ga predpisuje proizvajalec in kakšno je bilo ob dostavi. Nikoli ne spreminjajte nastavitvev motorja, ki je bil tovarniško nastavljen. Ob delu se izogibajte odprtemu ognju, iskrenju in ne kadite.

Pred vsakim vzdrževalnim delom na napravi

Za preprečitev nastanka poškodb pred vsemi deli na napravi (npr. pred vzdrževalnimi, nastavitvenimi deli) in pred prevažanjem naprave (npr. dviganjem in nošenjem)

- ugasnite motor,
- izvlecite vžigalni ključ (če obstaja),
- počakajte, da se vsi gibljivi deli naprave ustavijo in se je motor pohladi,
- izvlecite vtič z vžigalne svečke, da s tem preprečite nehoten zagon motorja,
- upoštevajte tudi dodatna navodila iz priročnika za motor.

Po delih na napravi

Nikoli ne zapustite stroja, preden izklopite motor in – če obstaja – izvlecete vžigalni ključ.

Varnostne naprave

Slika 1

Nevarnost

Nikoli ne uporabljajte naprave, če so varnostne priprave na napravi poškodovane ali pa so odstranjene.

Varnostna ročica (1)

Varnostna ročica je namenjena za varovanje oseb, če je potrebno v sili motor in rezalnik takoj zaustaviti.

Te funkcije ne smete poizkusiti zaobiti.

Loputa za izmet (2) ali odbojna zaščita (3)

Loputa za izmet in odbojna zaščita vas varujeta pred poškodbami zaradi rezalnika ali pred izmetom trdih predmetov iz rezalnika. Napravo se sme poganjati samo, če sta ti dve pripravi montirani.

Simboli na napravi

Na napravi najdete več simbolov v obliki nalepk. Sledi razlaga posamičnih znakov:



Pozor! Pred zagonom preberite navodilo za strežbo!

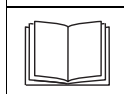

Tretje osebe naj se območju nevarnosti ne približujejo!

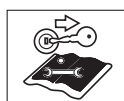
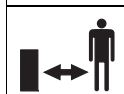

Izklopite motor in izvlecite vžigalni ključ pred začetkom vseh del na stroju in preden zapustite stroj. Upoštevajte dodatna navodila v poglavju «Za vašo varnost».



Pred deli na rezalnem orodju izvlecite vtič na vžigalni svečki! Rok in nog ne približujte rezalnemu orodju!

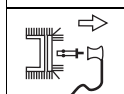

Pred nastavitvenimi deli, čiščenjem naprave ali pred preverjanjem napravo izključite in izvlecite omrežni vtič iz vtičnice.

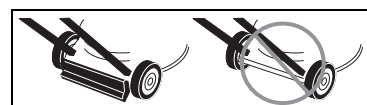

Nevarnost nastanka poškodb – delajte samo, če je pritrjena odbojna zaščita.

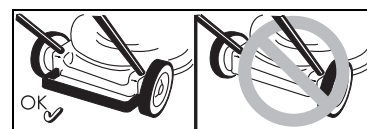

Nevarnost nastanka poškodb – kosite samo s pritrjenim držajem.

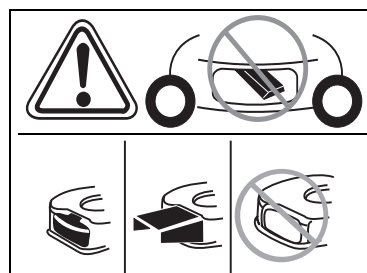

Nevarnost nastanka poškodb – kosite samo s pritrjeno izmetno zaščito. Znaki na napravi naj bodo vedno dobro vidni in razberljivi.

Simboli v navodilih

V teh navodilih so s simboli označena mesta z opisom nevarnosti ali pa označujejo pomembne napotke. Sledi razlaga teh simbolov:

Nevarnost

Opozarja na nevarnost, ki izhaja iz opisane dejavnosti in ogroža zdravje oseb.

Pozor

Opozarja na nevarnost, ki izhaja iz opisane dejavnosti in lahko povzroči škodo na napravi.

Navodila

Označuje pomembne informacije in nasvete za uporabo.

Sestavljanje

Sestavljanje naprave je ponazorjeno v obliki slik na koncu teh navodil ali kot priložen list.

Navodilo glede spravljanja na odpad

Obstoječe ostanke embalaže, stare stroje itd. odložite na odpad skladno z lokalnimi predpisi.

Upravljanje

Upoštevajte tudi dodatna navodila iz priročnika za motor.

Nevarnost

Možnost nesreče

- Odrasle osebe, otroci in živali se pri košenju nikoli ne smejo zadrževati v bližini naprave. Nevarnost nastanka poškodb zaradi izletavanja kamnov ali drugih predmetov.

Padec

- Napravo vozite le korakoma.
- Bodite posebej pozorni, ko kosite vzvratno in napravo vlečete za sabo.
- Ob košenju na strmih pobočjih se lahko naprava prevrne in vas pri tem poškoduje. Kosite prečno po strmini, nikoli ne poskusite v smeri navzgor in navzdol. Ne kosite na pobočjih, ki so strmejša od 20%.
- Bodite posebej pozorni pri menjavi smeri delovanja in poskrbite zmeraj za to, da na površini stabilno stojite.
- V mejnih področjih je košenje nevarno. Posebna nevarnost poškodb grozi v bližini robov, živih meja ali ob prepadih. Ob košenju se držite določene oddaljenosti od nevarnih meja.
- Pri košenju vlažne trave lahko naprava zaradi zmanjšanega stika s tlemi spodrsava in lahko padete. Kosite le, ko je trava suha.
- Delajte le ob dnevni svetlobi ali dobri umetni osvetlitvi.

Poškodbe

- *Stalno se držite varnostnega odmika do vrtečega se orodja, ki je podan s prečnimi vodili.*
- *Delovno območje upravljalca se med obratovanjem nahaja za upravljalnim ročajem.*
- *Nikoli ne molite nog ali rok pod vrteče se dele.*
- *Naprave ne uporabljajte ob slabem vremenu, kot npr. ob dežju ali ob nevarnosti nevihte.*
- *Izključite motor in počakajte, da se rezilo popolnoma zaustavi:*
 - *preden želite napravo prevrniti,*
 - *ali jo prenesti preko drugih površin razen travnatih,*
- *Izključite motor, ter da bi preprečili naključni zagon motorja: izvlecite vžigalni ključ (če obstaja), pustite, da se motor ohladi in izvlecite vtič vžigalne svečke,*
 - *pred odstranitvijo zamašitev in blokad v napravi za izmetavanje,*
 - *preden kosilnico pregledate, očistite, nastavite, ali izvajate druga dela na napravi,*
 - *če ste zadeli ob trd predmet. Preverite kosilnico, če je poškodovana in v primeru poškodb poiščite pomoč v strokovni delavnici,*
 - *če se začne naprava nenavadno močno tresti. Napravo takoj preglejte.*
- *Naprave ne dvigajte in je ne prenašajte, če motor teče.*
- *Pred košenjem preverite zemljišče, na katerem nameravate kositi in odstranite vse predmete, ki bi jih kosilnica lahko zajela in izvrgla.*
- *Če tujek (npr. kamen) zaide v rezalnik ali če začne naprava nenavadno vibrirati, takoj izključite motor. Preverite kosilnico, če je poškodovana in v primeru poškodb poiščite pomoč v strokovni delavnici.*
- *Pri kosilnicah s srpastimi rezili se nikoli ne postavljajte pred izmetno odprtino.*

Naprave z zbiralnikom za travo:

- *Pri snetju zbiralnika za travo lahko sebe ali druge poškodujete zaradi izmeta trave ali drugih predmetov. Nikoli ne snemajte zbiralnika za travo pri tekočem motorju. Za vsak primer napravo izključite.*

Obstaja možnost zadušitve z ogljikovim monoksidom.

Motor sme teči samo na prostem.

Nevarnost eksplozije in požara

- *Bencinske pare so eksplozivne in bencin je zelo vnetljiv.*
- *Gorivo natočite, preden motor zaženete. Če motor teče ali pa je še vroč, naj bo odprtina tanka za gorivo zaprta.*
- *Gorivo se sme natakati samo, če je motor ugasnjen in ohlajen. Ob delu se izogibajte odprtemu ognju, iskrenju in ne kadite. Gorivo natakajte samo na prostem.*
- *Če se gorivo prelije, motorja ne vključite. Napravo odstranite s površine z razlitim gorivom in počakajte, da gorivo z naprave izpuhti.*
- *Če želite preprečiti požar, morate poskrbeti, da na sledeče dele naprave ne sme priti trava ali iztekajoče olje:*
 - *motor*
 - *izpušna cev*
 - *baterije/akumulator*
 - *tank za gorivo.*

Nevarnost spotikanja

- *Napravo vozite le korakoma.*

Pozor

Poškodovanje naprave

- *Kamenje, veje ali podobni predmeti lahko poškodujejo napravo ali spremenijo njeno delovanje. Pred vsakim košenjem odstranite trde predmete s kosišča.*
- *Napravo smete uporabljati samo, če je brezhibna. Pred vsako uporabo jo preglejte, če je vidno poškodovana. Posebej natančno preverite varnostne priprave, elemente za vodenje in vijačne spoje, če dobro držijo. Preden napravo uporabite, zamenjajte poškodovane dele.*

i Delovni čas

Upoštevajte državne/komunalne predpise glede časa uporabe (Če je potrebno se pozanimajte pri vašem pristojnem organu).

i Pozicijski podatki

Pri pozicijskih podatkih na stroju (npr. levo, desno) izhajamo vedno gledano od vodilnega vzvoda v smeri obratovanja stroja.

Pred prvo uporabo**Nalijte motorno olje****⚠ Pozor**

Napravo dostavimo zaradi transportnih vzrokov samo brez olja.

- Zaradi tega je nujno potrebno, da pri prvi pripravi naprave nalijete motorno olje, k temu glej Navodila za uporabo motorja.

Napolnite akumulator

(Naprave z električnim zagonom)

⚠ Nevarnost zaradi razjedkanja/zastrupitve

V skrajnem primeru je treba pričakovati izhajanje tekočin ali plinov.

Akumulator se nahaja pod armaturno ploščo pri držalu (Slika 2).

⚠ Nevarnost električnega udara

Polnilnik pred vsako uporabo preglejte, če je videti kakšne zunanje poškodbe. Nikoli ne uporabite poškodovane naprave.

⚠ Pozor

- *Prepričajte se, da je omrežje 220–230 V in 50 Hz v skladu s podatki na tipski ploščici polnilnika.*
- *Polnilnik zaščitite pred vlago, dežjem, snegom, ter mrazom.*
- *Akumulator polnite samo v suhem prostoru. Ne presežite maksimalnega časa polnjenja 12 ur.*
- *Pred zagonom kosilnice za travo, ločite polnilnik od omrežja in stroja.*

Slika 2

- Pred prvo uporabo naprave polnite akumulator najmanj 10 ur. Za polnjenje uporabite samo z napravo dobavljen polnilnik.

i Navodila

Polnilnik odklopite z akumulatorja v obratnem vrstnem redu.

i Opomba za reciklažo polnilnika

Polnilnik je potrebno reciklirati po predpisih za reciklažo električnih naprav. Upoštevajte tudi lokalne predpise.

Nastavitvena dela pred vsako uporabo**⚠ Nevarnost nastanka poškodb**
Pred vsakim vzdrževalnim delom na napravi

- *ugasnite motor,*
- *Izvalcite vžigalni ključ (če obstaja),*
- *Počakajte, da se vsi premični deli popolnoma ustavijo, motor mora biti ohlajen,*
- *izvalcite vtič z vžigalne svečke, da s tem preprečite nehoten zagon motorja.*

Pripetite zbiralnika za travo

(samo pri napravah z zbiralnikom trave)

Slika 11

- Loputo za izmet privzdignite in pripnite zbiralnik za travo.

Nastavitev višine košenja

Slika 3

Višino košenja nastavite po želji.

Nastavitvena možnost (glede na izvedbo) je od približno 3 cm do največ 9 cm.

i Navodila

Pri strojih z ločeno nastavitvijo koles, nastavite vsa kolesa na isto višino.

Model A

- Kolesa pričvrstite v zelenem položaju.

Model B

- Povlecite trak in ga pripnite v zelenem položaju.

Model C

- Potegnite ročico osrednje nastavitve višine vnaprej ali vzvratno in jo zapnite v zelenem položaju.

Blokiranje sprednjih koles

(Ile stroji s sprednjimi kolesi, ki se jih lahko blokira)

Slika 4

Zapetje koles za vožnjo naravnost – sprednja kolesa potisnite vnaprej in vtaknite zatič v večjo odprtino.

Sprednja kolesa so prosta – zatič vtaknite v manjšo odprtino.

Polnjenje rezervoarja in kontrola nivoja olja

- Natočite neosvinčen bencin.
- Rezervoar za gorivo polnite največ do 2 cm pod spodnjim robom priključka za polnjenje.
- Rezervoar z gorivom močno zaprite.
- Preverite nivo olja, po potrebi dopolnite (glej priročnik za motorje).

Zagon motorja

Slika 5

⚠ Nevarnost

- Za varstvo pred poškodbami,*
- *ne zaganjajte motorja, če stojite pred odprtino za izmetavanje;*
 - *Rok in nog ne približujte rezalnemu orodju;*
 - *nikoli ne približujte delov teles v bližino vrtečih se delov naprave. Zmeraj se zadržujte stran od izmeta,*
- Preden motor zaženete, ločite rezalnik od pogona.*
- Naprave pri zagonu ne nagibajte. Potegnite jo na ravno površino s čim manj trave.*

i Navodila glede motorja



Obrnite pozornost na informacije v priročniku za motorje.

- Nekateri modeli nimajo ročice ga plin, pri teh se število vrtljajev nastavlja avtomatsko. Motor se zmeraj vrti z najprimernejšim številom vrtljajev.
- Tudi s toplim motorjem bo lahko morebiti potrebno aktivirati zračni dušilec, ozn. ročno črpalko.
- Nekateri modeli nimajo zračnega dušilca niti ročne črpalke. Motor se samodejno nastavi na zadani postopek zagona.

Pri hladnem motorju:

- Odprite pipico za dovod goriva (če obstaja).

Stroji z zračnim dušilcem :

- Postavite vzvod zračnega dušilca v položaj  ali izvlecite napenjalno vrv zračnega dušilca in postavite vzvod za plin (če obstaja) v položaj  /maks. – Slika 5A.

ali

- postavite vzvod za plin v položaj  – Slika 5B.

Stroji s ročno črpalko:

- Ročno črpalko močno pritisnite 1–5x in postavite vzvod za plin (če obstaja) v položaj  /maks. – Slika 5C.

S toplim motorjem:

- Odprite pipico za dovod goriva (če obstaja).
- Ročico za plin (če obstaja) postavite na  /max.

Naprave brez električnega zagona:

Slika 5E

- Stopite za napravo, pritisnite na varnostno ročico in jo držite pritisnjeno.
- Držaj poteznega vžigala počasi potegnite, dokler ne čutite odpora, nato pa hitro in močno potegnite do konca. Poteznega vžigala nato ne spustite, temveč ga počasi vodite do izhodišča.

Naprave z električnim zagonom:



Slika 5D

- Polnilnik ločite od omrežja in stroja.
- Stopite za napravo, pritisnite na varnostno ročico in jo držite pritisnjeno.
- Ključ na armaturni plošči zavrtite na desno in ga zadržite, dokler motor ne steče (poizkus zagona sme trajati največ 5 sekund, pred naslednjim počakajte 10 sekund).

 Navodila:

Pri strojih z električnim zagonom, lahko motor (odvisno od izvedbe) tudi ročno zaženete z ročajem za zagon zaganjalnika.

Kadar motor deluje:

- Po zagonu motorja (glede na izvedbo):
 - čok (če obstaja) postavite v izhodiščni položaj,
 - plinsko ročico (če obstaja) potisnite med točki  /max. in  /min., tako da pustite motor, da se ob teku ogreje.
- Za košenje nastavite ročico za plin (če obstaja) na polno moč.

 Navodila

Nadaljnje informacije o upravljanju motorja lahko preberete v navodilih za uporabo motorja.

Izključitev motorja

Slika 7

- Ročico za plin (če obstaja) potisnite v položaj  /min.
- Izpustite varnostno ročico. Po kratkem času se motor in rezalnik zaustavita.



Delo z strojem**Vklop/izklop pogona koles**

(samo pri napravah s kolesnim pogonom)

Slika 6A, B, C

Vklop pogona koles  :

- Potegnite vzvod/ročaj in zadržite.

Izklop pogona koles  :

- Sprostite vzvod/ročaj.

Sprememba pogonske hitrosti pogona koles

(odvisno od izvedbe)



 Pozor**Poškodovanje naprave**

Nastavitve opravite le kadar motor obratuje.

Slika 6D/E

- Z majhnim vzvodom izberite eno od različnih stopenj hitrosti.

Slika 6F

- Z ročico izberite eno od stopenj hitrosti (med  /max. in  /min).

Snetje in izpraznitev zbiralnika za travo

(pri napravah z zbiralnikom trave)

Slika 11

Če ostane pokošeni material na tleh ali kaže kazalec nivoja polnjenja (opcija, Slika 12), da je košara polna:

- Sprostite varnostno prečko in počakajte, da se motor ustavi.
- Loputo izmeta privzdignite in snemite zbiralnik za travo.
- Izpraznite vsebino zbiralnika.

Delo brez zbiralnika za travo

Ko snamete zbiralnik za travo, se loputa izmeta povezne navzdol. Pri delu brez zbiralnika za travo leti pokošena trava neposredno na tla.

Preureditev za zastiranje

(pri strojih z opcijskim priborom za zastiranje)

Stroji z izmetavanjem zadaj:

Slika 8A

- Privzdignite loputo izmeta.
- Snemite zbiralnik za travo.
- Vstavite klin za zastiranje (glede na model).
- Spustite pokrov na odprtini za izmetavanje.

 Navodila

Pri modelih z integrirano funkcijo zastiranja ni potreben poseben klin za zastiranje – to funkcijo prevzame posebno oblikovan pokrov na zadnji strani (Slika 8B).

Stroji z bočnim izmetavanjem:

Slika 9

- Na mestu bočnega izmetavanja montirajte odbojnik/zapiralo naprave za zastiranje (Slika 9A) ali
- Odstranite napravo za bočno izmetavanje – odbojnik/zapiralo naprave za zastiranje se samodejno zapre (Slika 9B).

Preureditev stroja za bočno izmetavanje

(odvisno od izvedbe)

- Če obstaja: snemite košaro za travo in spustite loputo odprtine za izmet trave na zadku.
- Dvignite odbojnik/zapiralo naprave za zastiranje in montirajte napravo za bočno izmetavanje (Slika 9C).

Po končanem delu

- Izvlecite vžigalni ključ (če obstaja).
- Počakajte, da se vsi gibljivi deli naprave ustavijo in se je motor pohladil.
- Zaprite pipo za bencin (če obstaja – glej priložnik za motorje).
- Snemite kontaktni vtič s svečke na motorju.
- Izpraznite zbiralnik za travo.

Naprave z električnim zagonom:

- Akumulator dodatno polnite 10 ur.

Navodila

V zaprtem prostoru, odložite stroj le z ohlajenim motorjem.

Nasveti za nego trave

Nekaj nasvetov, s katerimi bo vaša trava zdravo in enakomerno rasla.

Košnja

Travišče je sestavljeno iz več različnih vrst trav. Če pogosteje kosite, bolje rastejo vrste trave, ki poganjajo več korenin in tvorijo gostejšo rušo. Če redkeje kosite, se bolje razvijejo trave, ki so višje rastejo, in drug plevel (npr. detelja, marjetice).

Normalna višina trave dosega 4–5 cm. Treba je kositi le $\frac{1}{3}$ skupne višine, torej s 7–8 cm kositi na normalno višino.

Če je le mogoče, ne kosite na manj kot do 4 cm, ker ob sušnih obdobjih manj kot toliko ruši škoduje.

Če je trava zrasla previsoko (npr. po dopustu), jo pokosite v etapah na normalno višino.

Pri košnji naj se sledi vedno nekoliko prekrivajo.

Zastiranje (s priborom)

Travo se pri zastiranju reže v krajše koščke (približno 1 cm) in ostane na travišču. V ruši se ohrani veliko hranilnih snovi.

Za doseganje najboljših rezultatov je potrebno višino trave stalno ohranjati na normalni višini (glej tudi odstavek «Košnja»). Pri zastiranju se držite naslednjih pravil:

- Ne kosite mokre trave.
- Nikoli ne pokosite več kot 2 cm celotne višine trave.
- Kosilnico vozite počasi.
- Izkoristite najvišje število vrtljajev motorja.
- Rezilo redno očistite.

Prenašanje

Krajše poti ročno

Nevarnost

Rezalni mehanizem, ki se vrti, lahko zajame in odvrže različne predmete in na ta način prizadene škodo.

Preden želite napravo prenesti preko drugih površin razen travnatih, izključite motor.

S kakšnim vozilom

Nevarnost

Pred vsakim prevažanjem zaustavite motor in ga pustite, da se pohladi. Izvlecite vžigalno svečko.

Naprave ne transportirajte v nag-njenem položaju.

Pri prevažanju naprave na kakem vozilu ali v njem naj bo ta dobro pritrjena, da ne zdrsne.

Napravo prevažajte samo s praznim tankom za gorivo. Pokrov tanka za gorivo morate tesno priviti.

Naprave z zložljivim ročajem:

Slika 10

- Za lažje shranjevanje naprave lahko upravljalni ročaj zložite.

Vzdrževanje/Čiščenje

Nevarnost

Za zaščito pred poškodbami pred vsemi deli na napravi:

- ugasnite motor,
- izvlecite vžigalni ključ (če obstaja),
- počakajte, da se vsi gibljivi deli naprave ustavijo in se je motor pohladil,

- izvlecite vtič z vžigalne svečke, da s tem preprečite nehoten zagon motorja,
- upoštevajte tudi dodatna navodila iz priložnika za motor.

Nevarnost

Za preprečitev poškodb z rezalnikom naj vsa dela, kot so zamenjava ali brušenje rezalnika, opravi strokovnjak (potrebno je posebno orodje).

Pozor

Če je potrebno, prekucnite napravo zmeraj tako, da svečka ostane zgoraj; tako zaradi olja ali goriva ne nastane nobena škoda na motorju.

Vzdrževanje

Pozor

Upoštevajte vzdrževalna navodila iz priložnika za motor. Na koncu sezone dajte napravo pregledati in opraviti vzdrževanje v strokovni delavnici.

Pozor

Nevarnost onesnaženja okolja z motornim oljem.

Staro olje zaostalo pri zamenjavi olja, oddajte na zbiralnem mestu za staro olje ali podjetju za odstranjevanje odpadkov.

Nevarnost onesnaženja okolja z akumulatorsko kislino.

Odpadni akumulatorji ne spadajo v smeti. Odslužene akumulatorje oddajte pri vašem prodajalcu ali pa pri podjetju za recikliranje komunalnih odpadkov. Preden odsluženo napravo oddate v odpadke, iz naprave izgradite akumulator.

Navodila

Upoštevajte presledke kontrole in vzdrževanja v priložniku za motorje. Glede na model je vaša naprava opremljena z elektronskim prikazom za vzdrževanje (Slika 13). Upoštevajte ustrezne vzdrževalne opombe, kakor tudi pisna navodila za vzdrževanje. Informacije o upravljanju in nadaljnje informacije lahko preberete v ločenih Navodilih za uporabo, ki so priložena Navodilom za vzdrževanju.

Pred vsakim delovanjem

- Preverite nivo olja in ga po potrebi dolijte.
- Preverite vijačne spoje in jih po potrebi zatisnite.
- Preverite varnostne priprave.

Preverite prijemalno točko sklopke:

(samo pri napravah s kolesnim pogonom)

- Pri tekočem motorju in izključenem pogonu koles se naprava ne sme premikati.
- Pri tekočem motorju in vključenem pogonu koles se mora naprava premikati naprej.
- Po potrebi, nastavite stičišče profila zob z narebričenim koleščkom/nastavitveno matico na vzvodu pogona koles ali Bowdenovi vrvi.

Po prvih 2 do 5 obratovalnih urah

- Zamenjajte olje, glej priložen priročnik motorja.

Po vsakem košenju ali vsakih 8 tednov

(samo naprave z električnim zagonom)

- Akumulator dodatno polnite 10 ur.

Enkrat na sezono

- Zamenjajte olje, glej priložen priročnik motorja.
- Namažite zgibne točke in vrtilne vzmeti na izmetnem pokrovu z mastjo.
- Na koncu sezone dajte napravo pregledati in opraviti vzdrževanje v strokovni delavnici.

Čiščenje



Pozor

Napravo očistite po vsaki košnji. Neočiščena naprava lahko povzroči poškodbe materiala ali omejitev funkcioniranja.

Za čiščenje ne uporabljajte visokotlačnih čistilnih naprav.

Čiščenje zbiralnika za travo

(samo pri napravah z zbiralnikom trave)

Najlažje je napravo očistiti takoj po košnji.

- Snemite zbiralnik za travo in ga izpraznite.
- Zbiralnik za travo lahko očistite z brizganjem vode (z vrtno cevjo).
- Pred naslednjo uporabo naj se zbiralnik popolnoma posuši.

Čiščenje kosilnice



Nevarnost

Pri čiščenju rezalnika se lahko porežete. Zaradi vaše zaščite nosite delovne rokavice.



Pozor

Če je potrebno, prekucnite napravo zmeraj tako, da svečka ostane zgoraj; tako zaradi olja ali goriva ne nastane nobena škoda na motorju.

Kosilnico po možnosti očistite takoj po košnji.

- Notranjost ohišja rezalnika in izmetno loputo očistite s ščetko, metlico ali krpo.
- Napravo postavite na kolesa in odstranite vse ostanke trave in umazanije.

Priprava na daljšo zaustavitev delovanja



Nevarnost eksplozije ali požara.

Naprave nikoli ne shranjujte z bencinom v tanku v prostorih, kjer lahko bencinske pare pridejo v stik z odprtim ognjem ali iskrami.



Pozor

Materialne škode na stroju.

Napravo (z ohlajenim motorjem) shranite samo v suhih in čistih prostorih. Napravo ob daljših prekinitvah dela zavarujte npr. pozimi v vsakem primeru pred zmrzovanjem in rjavenjem.

Po sezoni, ali ko naprave ne uporabljate več kot en mesec:

- Odljite gorivo v primerno posodo in konzervirajte motor, kot je opisano v priročniku za motor.



Pozor

Gorivo izpusite iz naprave samo na prostem.

- Očistite napravo in zbiralnik za travo.
- Vse kovinske dele za zaščito pred rjo obrišite s krpo, namočeno v olje (brez vsebovanja smol), ali pa poškopite z oljnim razpršilom.
- Napolnite baterijo (če obstaja).

Garancija



V vsaki državi veljajo garancijski pogoji, ki jih določa naše podjetje ali uvoznik. Motnje na napravi nadomestimo v okviru garancijskih pogojev brezplačno, če je vzrok napaka v materialu ali v proizvodnem procesu. V primeru, da se naprava pokvari, se oglasite pri prodajalcu oziroma pri najbližji avtorizirani servisni službi.

Informacije o motorju

Tzdelovalec motorja je odgovoren za vse probleme v zvezi z motorjem, glede moči, merjenja moči, tehnične podatke, garancije in servisiranja motorja. Natančnejše podatke o tem najdete v posebej dostavljenem priročniku in uporabniških navodilih izdelovalca motorja.

Spoznavanje in odprava motenj

Motnje pri delovanju vaše kosilnice nastanejo v večini primerov zaradi enostavnih vzrokov, ki jih morate spoznati in jih lahko delno sami odpravite. V dvomljivem primeru vam rad pomaga naš strokovnjak.

Motnja	Možen vzrok	Pomoč
Trak za zagon se ne da izvleči.	Varnostne ročice niste pritisnili.	Pritisnite varnostno ročico v smeri proti potisnega ročaja.
	Rezalnik je blokiran.	Izvalcite vžigalni kontakt na svečki in odstranite oviro.
	Motor je poškodovan.	Poiščite pomoč pri servisni službi.
Motor ne steče.	Ročica za plin ni v pravilnem položaju.	Ročico za plin postavite v položaj  ali CHOKE (pri hladnem motorju). Ročico za plin postavite v položaj  / max. ali START (pri toplen motorju).
	Kosilnica leži v visoki travi.	Kosilnico potegnite na prostor z nizko travo.
	V tanku ni goriva.	V tank natočite čisto in sveže gorivo.
	Vtič za vžigalno svečko ni nataknen nanjo.	Natakните kontakt na svečko.
	Gorivo je umazano ali zastarelo.	Gorivo zamenjajte z novim.
	Motor ne steče.	Zračni filter je umazan.
Uplinjač se je "presesal".		Odvijte svečke, jih posušite, plinsko ročico na minimum, večkrat vžgite motor, privijte svečke in motor ponovno vžgite.
Čok ni aktiven.		Čok aktivirajte.
Primer pri vžigu niste pritisnili.		Aktivirajte ročno črpalko.
- Pri napravah z električnim zagonom:		Akumulator je prazen.
	Električni vod je poškodovan.	Preverite, če je električni vod je poškodovan.
Nenavaden hrup (ropotanje, rožljanje, klopotanje).	Vijaki, matice ali druge pritrditve so se razrahljale.	Dele pritrdite. Če hrup ne poneha, se oglasite v strokovni delavnici.
Tresenje, vibracije.	Rezalnik je ohlapen.	Dajte vijak za pritrditev rezalnika priviti v strokovni delavnici.
	Rezalnik je poškodovan.	Dajte rezalnik zamenjati v strokovni delavnici.
	Rezalnik ni pravilno uravnotežen.	Dajte rezalnik uravnotežiti ali zamenjati v strokovni delavnici.
	Pritrditev motorja se je razrahljala.	Motor pustite pritrditi v strokovni delavnici.
Površen rez ali hitrost vrtljajev upada.	Trava je previsoka.	Nastavite višji odmik rezanja ali po potrebi dvakrat kosite.

Motnja	Možen vzrok	Pomoč
Trava ostaja na kosišču ali zbiralnik se ne napolni.	Trava je premokra.	Pustite, da se trava posuši.
	Izmet je zamašen.	Izključite motor in odpravite zamašitev.
	Rezalnik je top.	Rezalnik dajte nabrusiti ali zamenjati v strokovni delavnici.
	Nezadovoljiva moč motorja.	Večkrat kosite, izberite višjo rezalno višino.
	Zbiralnik za travo je poln.	Izključite motor in izpraznite zbiralnik za travo.
	Zbiralnik za travo je umazan.	Izključite motor, očistite zračne reže v zbiralniku.
Kolesni pogon ne deluje.	Klinasti jermen je pretrgan ali prenos je defekten.	Poškodovane dele dajte nadomestiti v strokovni delavnici.
	Žica na žicovodu se je utrgala.	Poškodovane dele dajte nadomestiti v strokovni delavnici.

Pregled sadržaja

Za Vašu sigurnost	175
Montaža	176
Opsluživanje	177
Savjeti za njegu travnjaka	180
Prenošenje	180
Održavanje/Čišćenje	180
Stavljanje van uporabe	181
Garancija	181
Obavijest u vezi sa motorom	181
Prepoznavanje i otklanjanje smetnji	182

Podaci na pločici s oznakom tipa

Ovi podaci su veoma važni za kasniju identifikaciju radi narudžbe pričuvnih dijelova za strojeve te za servisnu službu. Pločicu s oznakom tipa ćete naći u blizini motora. Sve podatke sa tipske tablice vašeg stroja unesite u sljedeće polje.

Ove i ostale podatke u vezi sa aparatom naći ćete na posebnoj Izjavi o suglasnosti sa EU, koja je sastavni dio ove upute za rad.

Slikovni prikazi



Rasklopiti stranice sa slikama na početku upute za opsluživanje.

Za Vašu sigurnost

Aparat koristite pravilno

Ovaj aparat je namijenjen isključivo – za uporabu sukladno opisima i sigurnosnim uputama navedenim u ovoj uputi za opsluživanje; – za košnju travnih površina u vrtu uz kuću ili u vrtu u kojem se provodi slobodno vrijeme.

Svaka druga uporaba nepropisna je. Nepropisna uporaba imat će za posljedicu neuvažavanje jamstva kao i odricanje svake odgovornosti od strane proizvođača. Korisnik garantira za sve štete na trećim osobama i njihovom vlasništvu.

Svojevoljne izmjene na ovom aparatu isključuju garanciju proizvođača glede štete koje bi otuda proizašle.

Samo za aparate s električnim uređajem za pokretanje:

Takodjer dopremljeni punjač namijenjen je isključivo punjenju baterija koje se koriste u aparatu. Bateriju se smije puniti samo ovim punjačem.

Pridržavanje sigurnosnih uputa i uputa za opsluživanje

Kao korisnik ovog aparata pažljivo pročitajte ovu uputu za rad prije prve uporabe. Postupajte po njoj te je sačuvajte za kasniju uporabu. Ne dozvolite nikada djeci ili drugim osobama, koje ne poznaju ovu uputu za opsluživanje, da koriste aparat. U slučaju promjene vlasnika, zajedno sa aparatom prosljedite i ovu uputu za opsluživanje.

Opće sigurnosne upute

U ovom odjeljku ćete naći opće sigurnosne upute. Upozorenja, koja se odnose posebice na pojedine dijelove aparata, funkcije ili djelatnosti, naći ćete na odgovarajućem mjestu u ovoj uputi.

Prije rada sa aparatom

Osobe koje koriste stroj ne smiju stajati pod utjecajem opojnih sredstava, kao što su primjerice alkohol, droge ili lijekovi.

Osobe ispod 16 godina ne smiju upravljati aparatom – minimalnu starost korisnika mogu određivati mjesne odredbe.

Ovaj aparat nije namijenjen za to da ga rabe osobe (uljučujući djecu) s ograničenim tjelesnim, čulnim ili duhovnim sposobnostima ili s nedostatnim iskustvom i/ili znanjem, osim ako su pod nadzorom osobe zadužene za njihovu sigurnost ili su od nje dobile upute kako valja rabiti aparat.

Djeca trebaju biti pod nadzorom da bi se osiguralo da se neće igrati s aparatom. Prije početka rada upoznajte se sa svim uređajima i upravljačkim elementima kao i sa njihovim funkcijama.

Gorivo čuvajte samo u posudama koje su za to namijenjene te nikada u blizini toplinskog izvora (npr. peći ili spremnici vruće vode). Aparat punitite gorivom samo vani.

Aparat nikada ne punitite gorivom s upaljenim ili vrućim motorom.

Zamijenite oštećenu ispušnu cijev, rezervoar ili poklopac rezervoara.

Prije uporabe provjerite

- je li funkcionira uređaj za prikupljanje trave i je li se poklopac na otvoru za izbacivanje dobro zatvara. Oštećene, istrošene ili nedostajuće dijelove hitno zamijeniti.
- jesu li alati za rezanje, osovinica za pričvršćivanje te cijela rezna jedinica istrošeni ili oštećeni. Istrošene ili oštećene dijelove dati u specijaliziranu radionicu da se u cijelosti zamijene kako bi se izbjegla neuravnoteženost.

Rezervni dijelovi i pribor moraju odgovorati strogo definiranim standardima proizvođača.

Stoga rabite isključivo originalne rezervne dijelove i originalan pribor ili pak rezervne dijelove i pribor koje je proizvođač odobrio.

Dati da se popravke provode isključivo u specijaliziranoj radionici.

Za vrijeme rada sa aparatom

Tijekom rada sa aparatom ili na njemu morate nositi odgovarajuću radnu odjeću, kao na primjer:

- sigurnosne cipele,
- duge hlače,
- odjeću usko pripijenu uz tijelo,
- Zaštita za uši,
- zaštitne naočale.

Svi zaštitni uređaji moraju uvijek biti postavljeni na aparatu u cijelosti i u besprijeжном stanju.

Ne provoditi nikakve izmjene na sigurnosnim uređajima.

Koristite aparat samo u takvom tehničkom stanju koje je proizvođač propisao i kako je dopremljen.

Ne mijenjajte nikada podešavanje motora koje je u tvornici namješteno.

Izbjegavajte otvorenu vatru, iskrenje i ne pušite.

Prije svih radova na ovom aparatu

Radi zaštite od povreda prije svih radova na ovom stroju (na pr. održavanje i podešavanje) i transporta (na pr. podizanje ili nošenje)

- zaustaviti motor,
- izvući ključ za paljenje (ako postoji),
- sačekati dok se svi pokretni dijelovi posve ne umire i dok se motor ne ohladi,
- izvući utikač svječiće za paljenje na motoru, kako bi se spriječilo nenamjerno pokretanje motora,
- pridržavati se dodatnih sigurnosnih uputa u priručniku za motore.

Nakon rada sa aparatom

Nikada ne napuštajte aparat a da niste isključili motor i – ako postoji – izvukli ključ za paljenje.

Sigurnosni uređaji

Slika 1

Opasnost

Nikada ne koristite aparat sa oštećenim ili nepostavljenim sigurnosnim uređajima.

Osigurač (1)

Osigurač služi za vašu sigurnost da bi se motor i mehanizam za rezanje u slučaju nužde odmah zaustavili.

Ne smije se pokušavati zaobići njegovu funkciju.

Poklopac na uređaju za izbacivanje (2) ili odbojnik (3)

Poklopac na otvoru za izbacivanje/ odbojnik vas štiti od ozljeda od mehanizma za rezanje ili zakovitanih čvrstih predmeta. Aparat se smije koristiti samo sa poklopcem na otvoru za izbacivanje ili odbojnikom.

Simboli na aparatu

Na aparatu se nalaze razni simboli kao naljepnice. U slijedećem objašnjenju simbola:



Pozor! Prije puštanja u rad pročitati uputu za opsluživanje!

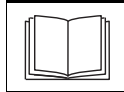

Treće osobe udaljiti iz područja opasnosti!

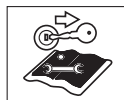

Isključiti motor i izvući ključ za paljenje prije svih radova na aparatu i prije nego što napustite aparat.

Pridržavati se dodatnih uputa u poglavlju "Za vašu sigurnost".



Prije radova na alatima za rezanje izvući utikač svječiće za paljenje!

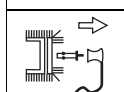

Prste i noge držati podalje od alata za rezanje! Prije namještanja ili čišćenja aparata ili prije provjere isključiti aparat te izvući utikač svječiće za paljenje.

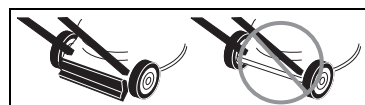

Opasnost od ozljede – raditi samo sa ugrađenim odbojnikom.

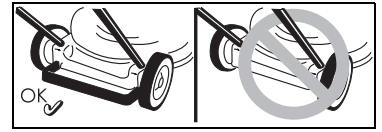

Opasnost od ozljede – raditi samo sa ugrađenim osiguračem.

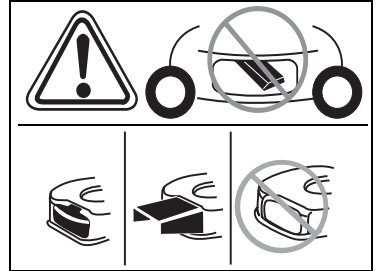

Opasnost od ozljede – raditi samo sa ugrađenim uređajem za izbacivanje. Održavajte ove simbole na aparatu uvijek u besprijeжном stanju.

Simboli u uputi za rad

U ovoj uputi za rad koriste se simboli koji ukazuju na opasnost ili označavaju važne napomene. Evo objašnjenja simbola:

Opasnost

Ukazuje vam se na opasnosti koje su u vezi sa opisanom djelatnošću i kod kojih postoji opasnost po ljude.

Pozor

Ukazuje vam se na opasnosti koje su u vezi sa opisanom djelatnošću i koje mogu dovesti do oštećenja na aparatu.

Uputa

Označava važne obavijesti i savjete za uporabu.

Montaža

Na kraju upute za rad ili na priloženom listu prikazana je montaža aparata u slikama.

Uputa za otklanjanje na otpad

Postojeće ostatke ambalaže, stare aparate itd. otkloniti na otpad sukladno mjesnim propisima.

Opsluživanje

Pridržavajte se također i uputa u priručniku za motore.

Opasnost **Nezgodna**

- Osobe, osobito djeca ili životinje ne smiju prilikom košnje nikada biti u blizini aparata. Opasnost od ozljede zakovitlanim kamenjem ili drugim predmetima.

Pad

- Vodite aparat samo tempom koraka.
- Budite osobito oprezni kada kosite unatrag te vučete aparat k sebi.
- Pri košnji na strmim padinama aparat se može prevrnuti te se možete ozlijediti. Kosite popreko u odnosu na padinu, nikada uzbrdo i nizbrdo. Ne kosite na padinama s nagibom većim od 20 %.
- Budite osobito oprezni kod promjene smjera vožnje te pazite da uvijek dobro stojite.
- Postoji opasnost od ozljede kod košnje u rubnim područjima. Košnja u blizini rubova, živica ili strmih obronaka je opasna. Pri košnji održavajte sigurnosno odstojanje.
- Pri košnji vlažne trave aparat može kliziti uslijed smanjenog prljanja za tlo te možete pasti. Kosite samo kada je trava suha.
- Radite samo pri dnevnoj svjetlosti ili uz dobru umjetnu rasvjetu.

Ozljeda

- Uvijek se valja pridržavati sigurnosnog odstojanja od rotirajućeg alata, koje određuju vodeće poluge.
- Radno područje opsluživača se tijekom rada nalazi iza šipke za vodjenje.
- Ne stavljajte nikada ruke ili noge na ili ispod rotirajućih dijelova.
- Ne rabite aparat pri lošim vremenskim uvjetima, kao npr. u slučaju opasnosti od kiše ili nevremena.

- Zaustavite motor i sačekajte da se alat za rezanje umiri:
 - prije nego što nakrenete aparat,
 - radi prenošenja preko površina koje nisu prekrivene travom,
- Isključite motor i, da biste spriječili nehotimično pokretanje motora: izvući ključ za paljenje (ako postoji), ostaviti da se motor ohladi i izvući utikač svjeće za paljenje,
 - prije uklanjanja začepljenja i blokada u uređaju za izbacivanje,
 - prije provjere, čišćenja, namještanja kosilice za travu ili provodjenja radova na aparatu,
 - ako se naišlo na neko strano tijelo. Pregledati ima li na kosilici za travu oštećenja te u slučaju oštećenja potražiti specijaliziranu radionu,
 - ako aparat počne neobično jako vibrirati. Odmah pregledajte aparat.
- Nikada ne podižite niti nosite aparat sa upaljenim motorom.
- Provjerite zemljište na kojem ćete koristiti aparat te uklonite sve predmete koji mogu biti zahvaćeni i zakovitlani.
- Ako alat za rezanje naiđe na neko strano tijelo ili ako stroj počne neobično vibrirati: odmah zaustaviti motor. Pregledati ima li na kosilici za travu oštećenja i u slučaju oštećenja potražiti specijaliziranu radionu.
- Pri košnji srpom nikada ne stajati ispred otvora za izbacivanje trave. Aparati sa posudom za prikupljanje trave:
 - Pri skidanju posude za prikupljanje trave može vas ili nekog drugog ozlijediti uskovitlani pokošeni materijal ili strana tijela. Posudu za prikupljanje trave nikada ne prazniti sa upaljenim motorom. Isključite aparat.

Opasnost od gušenja ugljičnim monoksidom.

Pustite motor s nutarnjim izgaranjem da radi samo vani.

Opasnost od eksplozije i požara

- Benzinske pare su eksplozivne, a benzin je u visokom stupnju zapaljiv.
- Napunite gorivo prije nego što pokrenete motor. Držite rezervoar zatvoren dok motor radi ili je još vruć.
- Dopunjavajte gorivo samo sa isključenim i ohladjenim motorom. Izbjegavajte otvorenu vatru, iskrenje i ne pušite. Aparat punite gorivom samo vani.
- Ako se gorivo proliło, ne pokretati motor. Udaljiti aparat od površine s prolivenim gorivom i sačekati dok benzinske pare ne ishlape.
- Da bi se izbjegla opasnost od požara, slijedeće dijelove čistite od trave ili prolivenog ulja:
 - motor
 - ispuh
 - baterije/akumulatore
 - rezervoar za benzin.

Opasnost od saplitanja

- Vodite stroj samo u tempu hoda.

Pozor

Štete na aparatu

- Kamenje, razbacane grane ili slični predmeti mogu dovesti do štete na aparatu i u načinu funkcioniranja. Prije svake uporabe uklonite čvrste predmete iz radnog područja.
- Koristite aparat samo u besprijekornom stanju. Prije svakog korištenja poduzmite vizualnu provjeru. Provjerite osobito sigurnosne uređaje, upravljačke elemente i spojeve vijcima jesu li oštećeni i dobro učvršćeni. Prije korištenja zamijenite oštećene dijelove.

Radno vrijeme

Pridržavajte se nacionalnih/komunalnih propisa u odnosu na vrijeme korištenja (po potrebi se raspitajte kod mjerodavnih službi).

Pozicioni podaci

Kod pozicionih podataka na aparatu (na pr. lijevo, desno) polazimo uvijek gledajući od vodeće poluge u smjeru rada aparata.

Prije prvog stavljanja u rad Naputi motorno ulje

Pozor

Aparat se iz razloga prijenosa doprema bez motornog ulja.

- Stoga prije prvog stavljanja u rad puniti motorno ulje, vidjeti priručnik za motore.

Napuniti akumulator

(Aparati sa električnim pokretanjem)

Opasnost od ozljede kiselinom/otrovanja

U krajnjim se slučajevima mora računati s istjecanjem tekućina ili plinova.

Baterija se nalazi u ploči s instrumentima na gornjoj prečki (Slika 2).

Opasnost od strujnog udara

Prije svake uporabe provjerite punjač glede vanjskih oštećenja. Nikada ne rabite oštećeni punjač.

Pozor

- Uvjerite se da mreža radi sa 220–230 V i 50 Hz sukladno podacima na pločici s oznakom tipa punjača.
- Punjač zaštititi od vlage, kiše, snijega kao i smrzavice.
- Akumulator puniti samo u suhoj prostoriji. Ne prekoračivati maksimalno vrijeme punjenja od 12 sati.
- Prije stavljanja u rad kosilice za travu punjač odvojiti od mreže i aparata.

Slika 2

- Prije prve uporabe aparata bateriju puniti najmanje 10 sati. Koristiti samo punjač koji se nalazi u obujmu dopreme.

Uputa

Odvajanje punjača od stezaljki obrnutim redoslijedom.

Naputak za zbrinjavanje punjača na otpad

Punjač podliježe propisima za zbrinjavanje na otpad električnih aparata. Poštujte mjesne propise.

Radovi na namještanju prije svakog korištenja

Opasnost od ozljede

Prije svih radova na ovom aparatu

- Zaustaviti motor,
- Izvući ključ za paljenje (ako postoji),
- Sačekati dok se svi pokretni dijelovi posve ne umire, motor mora biti ohladjen,
- izvući utikač svjećice za paljenje na motoru da bi se spriječilo nehotimično pokretanje motora.

Kačenje posude za prikupljanje trave

(samo kod aparata sa posudom za prikupljanje trave)

Slika 11

- Podići poklopac na otvoru za izbacivanje i zakačiti posudu za prikupljanje trave.

Podešavanje visine rezanja

Slika 3

Namjestiti po želji visinu rezanja trave. Mogućnost namještanja (ovisno o modelu) od oko 3 cm do maksimalno 9 cm.

Uputa

Kod aparata sa pojedinačnim namještanjem kotača sve kotače namjestiti na istu visinu.

Model A

- Učvrstiti kotače u željenom položaju.

Model B

- Izvući spojnicu i učvrstiti u željenom položaju.

Model C

- Polugu za središnje namještanje visine gurnuti prema naprijed ili prema natrag te učvrstiti u željenom položaju.

Blokada prednjih kotača

(samo aparati s prednjim kotačima koji se mogu blokirati)

Slika 4

Blokada kotača za pravo kretanje – Kotače postaviti prema naprijed, te osigurač u velikom rupu.

Kotači slobodno gibljivi – Osigurač u malu rupu.

Punjenje rezervoara i provjera razine ulja

- Puniti bezolovni benzin.
- Rezervoar sa gorivom puniti najviše 2 cm ispod donjeg ruba priključne cijevi za punjenje.
- Rezervoar s gorivom čvrsto zatvoriti.
- Provjeriti razinu ulja, po potrebi dopuniti (vidjeti priručnik za motore).

Pokretanje motora

Slika 5

Opasnost

Radi zaštite od ozljeda,

- ne pokretati motor ako stojite ispred uređaja za izbacivanje;
- ruke i noge držati dalje od mehanizma za rezanje;
- ruke, noge ili druge dijelove tijela nikada ne dovoditi u blizinu dijelova koji se obrću. Držite se uvijek na odstojanju od otvora za izbacivanje;

Prije nego što pokrenete motor, isključite sve alate za rezanje i zagonske mehanizme.

Aparat ne nakretati pri pokretanju. Aparat odložiti na ravnoj površini sa što je moguće kratkom ili sa malo trave.

Upute u vezi sa motorom



Obratite pozornost na obavijesti u priručniku za motore.

- Neki modeli nemaju polugu za plin, broj okretaja se automatski namješta. Motor uvijek radi s najpovoljnijim brojem okretaja.
- Također i sa ručnim motorom može katkada biti potrebno aktivirati prigušivač zraka odn. ručnu pumpu.
- Neki modeli nemaju prigušivač zraka niti ručnu pumpu. Motor se automatski namješta za dani način pokretanja.

Sa hladnim motorom:

- Otvoriti pipac za benzin (ako postoji).

Aparati sa prigušivačem zraka :

- Polugu prigušivača zraka postaviti u položaj  ili izvući zatezno uže prigušivača zraka te polugu za plin (ako postoji) postaviti na  /maks. – Slika 5A.

ili

- polugu za gas postaviti u položaj  – Slika 5B.

Aparati s ručnom pumpom:

- Ručnu pumpu snažno pritisnuti 1–5x te polugu za plin (ako postoji) postaviti na  /maks. – Slika 5C.

S vrućim motorom:

- Otvoriti pipac za benzin (ako postoji).
- Poluga za plin (ako postoji) na  /maks.

Aparati bez elektrostartera:

Slika 5E

- Stojeći iza stroja – pritisnuti osigurač i zadržati ga.
- Ručku za pokretanje startera polako izvlačiti dokle god se osjeća otpor, te potom brzo i snažno izvući do kraja. Ne dozvoliti da ručka za pokretanje startera odskoči prema natrag, već je polako vraćati natrag.

Aparati sa elektrostarterom:



Slika 5D

- Punjač odvojiti od mreže i aparata.
- Stojeći iza aparata – Pritisnuti i zadržati osigurač.
- Ključ na instrumentalnoj tabli okrenuti udesno i zadržati ga dok se motor ne pokrene (pokušaj pokretanja maksimalno 5 sekundi, prije sljedećeg pokušaja sačekati 10 sekundi).

 Uputa:

Kod aparata sa električnim pokretanjem motor se (ovisno o izvedbi) može također i ručno pokrenuti ručkom za pokretanje startera.

Kada motor radi:

- Nakon pokretanja motora (ovisno o izvedbi):
 - vratiti prigušivač zraka (ako postoji),
 - Polugu za plin (ako postoji) gurnuti između  /maks. i  /min. kako bi se omogućilo kratko zagrijavanje motora.
- Za košnju trave polugu za plin (ako postoji) postaviti na puni plin.

 Uputa

Ostale obavijesti u vezi sa opsluživanjem motora možete naći u priručniku za motore.

Zaustavljanje motora

Slika 7

- Poluga za plin (ako postoji) u položaju  /min.
- Otpustiti osigurač. Motor i alat za rezanje se nakon kratkog vremena zaustavljaju.

Rad sa aparatom**Uključenje / isključenje pogona kotača**

(samo kod strojeva sa pogonom kotača)

Slika 6A, B, C

Uključivanje zagona kotača  

- Polugu/ručku povući i zadržati.

Isključivanje pogona kotača  

- Polugu/ručku otpustiti.



Promjena zagonske brzine zagona kotača

(ovisno o izvedbi)

 Pozor**Štete na aparatu**

Namještanje provoditi samo kada motor radi.

Slika 6D/E

- Malom polugom birati neki od različitih stupnjeva brzine.
- Slika 6F
- Polugom birati neki od stupnjeva brzine ( /maks. und  /min.).

Skidanje i pražnjenje posude za prikupljanje trave

(kod aparata sa posudom za prikupljanje trave)

Slika 11

Ako pokošeni materijal ostaje ležati na tlu ili pokazivač razine punjenja (opcija, Slika 12) pokazuje da je košara puna:

- Popustiti osigurač i sačekati dok se motor ne zaustavi.
- Podići poklopac na otvoru za izbacivanje te otkaçiti posudu za prikupljanje trave.
- Isprazniti sadržinu.

Rad bez posude za prikupljanje trave

Kada skinete posudu za prikupljanje trave, poklopac na otvoru za izbacivanje se spušta. Tijekom rada bez posude za prikupljanje trave pokošeni materijal se izbacuje izravno dolje.

Preuredjenje za sjeckanje trave radi prekrivanja

(kod aparata sa priborom za sjeckanje trave kao opcijom)

Aparati sa izbacivanjem otraga:

Slika 8A

- Podići poklopac na otvoru za izbacivanje.
- Skinuti posudu za prikupljanje trave.
- Umetnuti klin za sjeckanje trave (ovisno o modelu).
- Spustiti poklopac na otvoru za izbacivanje.

 Uputa

Kod modela sa integriranom funkcijom sjeckanja trave nije potreban zasebni klin za sjeckanje – ovu funkciju preuzima specijalno oblikovani poklopac sa zadnje strane (Slika 8B).

Aparati sa bočnim izbacivanjem:

Slika 9

- Na mjestu bočnog uređaja za izbacivanje ugraditi odbojnik/zatvarač uređaja za sjeckanje (Slika 9A)

ili

- ukloniti bočni uređaj za izbacivanje – odbojnik/zatvarač uređaja za sjeckanje se automatski zatvara (Slika 9B).

Preuredjivanje aparata na bočno izbacivanje

(ovisno o izvedbi)

- Ako postoji: Skinuti posudu za prikupljanje trave te spustiti poklopac uređaja za izbacivanje otraga.
- Podići odbojnik/zatvarač uređaja za sjeckanje trave te ugraditi uređaj za bočno izbacivanje (Slika 9C).

Nakon završetka rada

- Izvući ključ za paljenje (ako postoji).
- Sačekati dok se svi pokretni dijelovi posve ne umire i dok se motor ne ohladi.
- Zatvoriti pipac za benzin (ako postoji – vidjeti priručnik za motore).
- Izvući utikač svječice za paljenje na motoru.
- Isprazniti posudu za prikupljanje trave.

Aparat sa električnim pokretanjem:

- Akumulator puniti 10 časova.



Uputa

U zatvorenim prostorijama aparat odlagati samo sa ohladjenim motorom.

Savjeti za njegu travnjaka

Nekoliko savjeta da bi vaš travnjak zdravo i ravnomjerno rastao.

Košnja

Travnjak se sastoji od različitih vrsti trava. Kada često kosite, bolje rastu trave koje imaju jači korenov sustav i stvaraju čvrst busen. Ako rijetko kosite, jače se razvijaju trave koje visoko rastu i ostale divlje korovne biljke (primjerice djetelina, krasuljak).

Normalna visina travnjaka iznosi ca. 4–5 cm. Treba kositi samo $\frac{1}{3}$ od ukupne visine, dakle sa 7–8 cm rezati na normalnu visinu.

Travnjak, ako je moguće, ne treba rezati kraće od 4 cm, inače se u slučaju suše oštećuje travnati pokrivač.

Visoko izraslu travu (npr. nakon dopusta) postupno kositi na normalnu visinu.

Pri košnji se putanje rezanja trebaju uvijek malo preklapati.

Sjeckanje trave radi prekrivanja (sa priborom)

Trava se prilikom kosidbe reže na male komadiće (ca. 1 cm) i ostaje ležati.

Travnjak zadržava mnogo hranljivih tvari.

Za optimalan rezultat travnjak se uvijek kratko reže, vidjeti također i odjeljak “Košnja”. Kod sjeckanja trave radi prekrivanja pridržavati se slijedećih uputa:

- Ne kositi mokru travu.
- Ne kositi više od 2 cm od ukupne duljine trave.
- Polako voziti.
- Koristiti maksimalan broj okretaja motora.
- Mezanizam za rezanje redovito čistiti.

Prenošenje

Kratke putanje ručno

Opasnost

Mehanizam za rezanje koji se obrće može zahvatiti i zakovitlati predmete te na taj način prouzročiti štete.

Da bi se aparat kretao preko površina koje nisu prekrivene travom, prije toga zaustaviti motor.

Vozilom

Opasnost

Prije svakoga prijenosa zaustaviti motor te ostaviti da se ohladi. Izvući utikač svječice za paljenje.

Aparat ne prenosite u nakrenutom položaju.

Tijekom prenošenja na ili u nekom prometalu dobro osigurajte aparat od nenamjernog klizanja.

Aparat prenositi samo sa praznim spremnikom za gorivo. Poklopac spremnika mora biti čvrsto zatvoren.

Aparati s polugom na rasklapanje:

Slika 10

- Radi lakšeg smještaja sklopiti polugu upravljača.

Održavanje/Čišćenje

Opasnost

Radi zaštite od ozljeda prije svih radova na aparatu

- zaustaviti motor,
- izvući ključ za paljenje (ako postoji),
- sačekati dok se svi pokretni dijelovi posve ne umire i dok se motor ne ohladi,
- izvući utikač svječice za paljenje na motoru, kako bi se spriječilo nenamjerno pokretanje motora,
- pridržavati se dodatnih sigurnosnih uputa u priručniku za motore.

Opasnost

Radi zaštite od ozljeda mehanizmom za rezanje dati da se svi radovi, kao što je zamjena i naknadno oštrenje noža za rezanje, provode u specijaliziranoj radionici (potrebni specijalni alati).

Pozor

Aparat naginjati uvijek tako da svječica za paljenje pokazuje na gore kako gorivo ili ulje ne bi načinili štetu na motoru.

Održavanje

Pozor

Pridržavajte se propisa o održavanju u priručniku za motore. Na kraju sezone dajte aparat u neku specijaliziranu radionu radi provjere i održavanja.

Pozor

Opasnost po okoliš od motornih ulja.

Staro ulje zaostalo pri zamjeni ulja odnesite na sabirno mjesto za staro ulje ili u poduzeće za zbrinjavanje otpada.

Opasnost po okoliš od baterija/akumulatora.

Istrošene baterije/akumulatori ne spadaju u kućno smeće. Istrošene baterije/akumulatore predajte vašem prodavaču ili poduzeću za zbrinjavanje otpada. Izvadite baterije/akumulatore prije nego što aparat zbrinete na otpad.

Uputa

Pridržavajte se intervala za provjeru i održavanje u priručniku za motore.

Ovisno o modelu vaš je aparat opremljen elektroničnim prikazom održavanja (Slika 13). Poštivajte odgovarajuće prikaze održavanja, dodatno uz pismene naputke za održavanje. Oposluživanje kao i ostale obavijesti naći ćete u zasebnoj uputi za opsluživanje koja je priložena uz prikaz održavanja.

Prije svakog rada

- Provjeriti razinu ulja, po potrebi dopuniti.
- Vijčane spojeve provjeriti jesu li dobro učvršćeni, po potrebi zategnuti.
- Provjeriti sigurnosne uredjaje.

Provjeriti tačku sprezanja zubaca spojnice:

(samo kod strojeva sa pogonom kotača)

- Sa upaljenim motorom i isključenim zagonom kotača aparat se ne smije kretati naprijed.
- Sa upaljenim motorom i uključenim zagonom kotača aparat se treba kretati naprijed.
- Po potrebi tačku sprezanja namjestiti sjeckalom/navrtkom za namještanje na poluzi za pogon kotača ili Bowdenovim užetom za pokretanje.

Nakon prvih 2–5 radnih sati

- Zamijeniti ulje, vidjeti priloženi priručnik za motore.

Nakon svake kosidbe ili svakih 8 nedelja

(samo strojevi sa električnim pokretanjem)

- Akumulator puniti 10 časova.

Jedanput u sezoni

- Zamijeniti ulje, vidjeti priloženi priručnik za motore.
- Podmazati zglobne točke i okretna pera na poklopcu uredjaja za izbacivanje.
- Na kraju sezone dajte aparat u neku specijaliziranu radionu radi kontrole i održavanja.

Čišćenje

Pozor

Čistite aparat nakon svakog rada. Neočišćeni aparat dovodi do materijalnih i funkcionalnih oštećenja.

Za čišćenje ne upotrebljavajte uredjaj za čišćenje pod visokim tlakom.

Čišćenje posude za prikupljanje trave

(samo kod aparata sa posudom za prikupljanje trave)

Najjednostavnije je čišćenje izravno nakon košnje.

- Skinuti posudu za prikupljanje trave i isprazniti je.
- Posuda za prikupljanje trave se može očistiti snažnim mlazom vode (vrtna gipka cijev).
- Ostaviti posudu za prikupljanje trave da se prije slijedeće uporabe temeljito osuši.

Čišćenje kosilice za travu

Opasnost

Tijekom radova na mehanizmu za rezanje se možete ozlijediti. Da biste se zaštitili, nosite radne rukavice.

Pozor

Stroj prevrnite uvijek tako da svjećica za paljenje pokazuje nagore kako gorivo ili ulje ne bi naškodili motoru.

Čistite aparat ako je moguće uvijek izravno nakon košnje.

- Prostor uredjaja za rezanje i poklopac na uredjaju za rezanje očistiti četkom, ručnom metlicom ili krpom.
- Aparat postaviti na kotače i ukloniti sve vidljive ostatke trave i nečistoće.

Stavljanje van uporabe

Opasnost

od eksplozije i požara.

Aparat sa gorivom (benzinom) u rezervoaru nikada ne odlažite u prostorijama u kojima benzinske pare mogu doći u dodir s otvorenom vatrom ili iskrama.

Pozor

Materijalne štete na aparatu.

Odlažite aparat (s ohladjenim motorom) samo u čistim i suhim prostorijama. Kod dužeg čuvanja, primjerice zimi, stroj u svakom slučaju zaštitite od rdje.

Nakon sezone ili ako se aparat neće koristiti dulje od mjesec dana:

- Ispustiti gorivo u prikladnu posudu i staviti motor van uporabe kao što je opisano u priručniku za motore.

Pozor

Gorivo ispuštati samo vani.

- Očistiti aparat i posudu za prikupljanje trave.
- Radi zaštite od rdje sve metalne dijelove obrisati krpom namočenom u ulje (ulje koje ne sadrži smole) ili poprskati uljem iz boce s raspršivačem.
- Napuniti bateriju (ako postoji).

Garancija



U svakoj zemlji vrijede garantne odredbe koje je objavila naša tvrtka ili uvoznik. Smetnje na vašem aparatu u okviru garantne obveze otklanjamo besplatno, ukoliko je njihov uzrok greška u materijalu ili proizvodna greška. U slučaju koji podliježe garanciji obratite se vašem prodavaču ili najbližem zastupstvu.

Obavijest u vezi sa motorom

Proizvođač motora jemči za sve probleme koji se tiču motora glede snage, mjerenja snage, tehničkih podataka, garantne obveze i održavanja. Bliže obavijesti ćete naći u zasebno poslatom priručniku o održavanju i opsluživanju proizvođača motora.

Prepoznavanje i otklanjanje smetnji

Smetnje u radu vaše kosilice za travu često imaju jednostavne uzroke, koje valja prepoznati i koje djelomično možete sami otkloniti. U slučaju nedoumice rado će vam pomoći vaš specijalizirani prodavač.

Problem	Mogući uzrok (uzroci)	Pomoć
Uže za pokretanje startera se ne da izvući.	Osigurač nije aktiviran.	Osigurač pritisnuti prema gornjoj poluzi.
	Zaglavljjen nož.	Izvući utikač svjeće za paljenje i otkloniti zaglavu.
	Motor neispravan.	Potražiti specijaliziranu radionicu.
Motor se ne pokreće.	Poluga za plin ne stoji u točnom položaju.	Poluga za plin u položaju  ili prigušivač zraka (CHOKE) (s hladnim motorom).
		Poluga za plin u položaju  /maks. ili START (s vrućim motorom).
	Kosilica stoji u visokoj travi.	Postaviti kosilicu na površinu s niskom travom.
	Nema goriva u rezervoaru.	Napuniti rezervoar čistim, svježim gorivom.
	Utikač svjeće za paljenje nije namješten.	Namjestiti utikač svjeće za paljenje.
	Gorivo staro ili prljavo.	Zamijeniti svježim gorivom.
Motor se ne pokreće.	Zračni filter zaprljan.	Očistiti zračni filter.
	Karburator se "presisao".	Odvrti svjećicu za paljenje, osušiti, polugu za plin na minimum, više puta pokrenuti, uvijčati svjećicu za paljenje, motor ponovno pokrenuti.
	Prigušivač zraka nije aktiviran.	Aktivirati prigušivač zraka.
	Ručna pumpa pri pokretanju na hladno nije aktivirana.	Aktivirati ručnu pumpu.
– Kod aparata sa električnim pokretanjem:	Isprazniti bateriju.	Napuniti bateriju dopremljenim punjačem.
	Oštećen vod.	Provjeriti da li je električni vod u redu.
Neobični šumovi (zveckanje, kloparanje, lupkanje).	Vijci, navrtke ili drugi dijelovi za pričvršćivanje su labavi.	Pričvrstite dijelove. Ako šumovi ostanu: potražiti specijaliziranu radionu.
Potresi, vibracije.	Neučvršćen nož.	Dati u specijaliziranu radionu da se pritegne vijak za učvršćivanje noža.
	Oštećen nož.	Dati u specijaliziranu radionu da se nož zamijeni.
	Nož nije dobro uravnotežen.	Dati u specijaliziranu radionu da se nož zamijeni ili uravnoteži.
	Motor labavo pričvršćen.	Dati u specijaliziranu radionu da se motor učvrsti.

Problem	Mogući uzrok (uzroci)	Pomoć
Nečist rez ili opada broj okretaja.	Trava previsoka.	Namjestiti veću visinu rezanja, po potrebi dva puta kositi.
Trava ostaje ležati ili se posuda za prikupljanje trave ne puni	Trava prevlažna.	Pustiti da se travnjak prosuši.
	Uredjaj za izbacivanje začepljen.	Zaustaviti motor, odstraniti začepljenje.
	Nož tup.	Dati u specijaliziranu radionu da se nož zamijeni ili naknadno naoštiri.
	Nedovoljna snaga motora.	Češće kositi, izabrati veću visinu rezanja.
	Posuda za prikupljanje trave puna.	Zaustaviti motor, isprazniti posudu za prikupljanje trave.
Zagon kotača ne funkcionira.	Posuda za prikupljanje trave zaprljana.	Zaustaviti motor, očistiti proreze za zrak u posudi za prikupljanje trave.
	Klinasti remen pokidan ili prijenosnik u kvaru.	Dati u specijaliziranu radionu da se oštećeni dijelovi zamijene.
	Vlačno uže/Boudenovo uže pokidano.	Dati u specijaliziranu radionu da se oštećeni dijelovi zamijene.

Pregled sadržaja

Za vašu sigurnost	184
Montaža	186
Opsluživanje	186
Saveti za negu travnjaka	189
Transportovanje	189
Održavanje/čišćenje	189
Stavljanje van upotrebe	191
Garancija	191
Informacija u vezi s motorom	191
Prepoznavanje i otklanjanje smetnji	191

Podaci na pločici s oznakom tipa

Ovi podaci su veoma važni za kasniju identifikaciju radi porudžbine rezervnih delova za aparate i za servisnu službu. Tipsku tablicu ćete naći u blizini motora. Sve podatke sa tipske tablice vašeg aparata unesite u sledeće polje.

Ove i druge podatke o aparatu naći ćete u posebnoj CE-Izjavi o saglasnosti, koja je sastavni deo ovog uputstva za upotrebu.

Slikovni prikazi



Otklopiti stranice sa slikama na početku uputstva za opsluživanje.

Za vašu sigurnost

Aparat pravilno koristiti

Ovaj aparat je isključivo namenjen

- za upotrebu u skladu sa opisima i sigurnosnim napomenama datim u ovom uputstvu za rad;
- za kosidbu travnatih površina u kućnoj bašti i vikendici.

Svaka drugačija upotreba je nenamenska. Posledica nenamenske upotrebe je prestanak važnosti garancije i odbijanje svake odgovornosti od strane proizvođača. Korisnik garantuje za sve štete trećim licima i njihovoj svojini.

Svojevoljne izmene na aparatu isključuju garanciju proizvođača u odnosu na štete koje bi iz toga proizašle.

Samo za aparate sa električnim uređajem za pokretanje:

Isporučeni punjač namenjen je isključivo za punjenje akumulatora koji se koristi u aparatu. Akumulator se sme puniti samo pomoću ovog punjača.

Pridržavati se sigurnosnih uputstava i uputstava za rad

Kao korisnik ovog aparata pre prve upotrebe brižljivo pročitajte ovo uputstvo za rad. Postupajte po njemu i sačuvajte ga za kasniju upotrebu. Deci i ostalim osobama koje ne poznaju ovo uputstvo za rad nemojte nikada da dozvolite da koriste aparat.

Uputstvo za opsluživanje u slučaju promene vlasnika prosledite zajedno sa aparatom.

Opšta sigurnosna uputstva

U ovom odeljku naći ćete opšta sigurnosna uputstva. Upozorenja koja se odnose specijalno na pojedine delove aparata, funkcije ili aktivnosti naći ćete na odgovarajućem mestu u ovom uputstvu.

Pre rada sa aparatom

Osobe koje koriste aparat ne smeju biti pod uticajem opojnih sredstava, kao što su na pr. alkohol, droge ili lekovi.

Osobe ispod 16 godina ne smeju raditi sa aparatom – minimalnu starost korisnika mogu da određuju lokalni propisi.

Ovaj aparat nije namenjen da ga koriste lica (uključujući decu) s ograničenim fizičkim, čulnim ili duhovnim sposobnostima ili s nedostatkom iskustva i/ili znanja, osim ako su pod nadzorom osobe zadužene za njihovu sigurnost ili su od nje dobila uputstva kako treba koristiti aparat.

Deca treba da budu pod nadzorom da bi se obezbedilo da se ne igraju sa aparatom.

Pre početka rada upoznajte se sa svim uređajima i komandnim elementima kao i sa njihovom funkcijom.

Gorivo čuvajte samo u za to dozvoljenim posudama i nikada u blizini grejnih izvora (na pr. peći ili bojleri za toplu vodu). Sipajte gorivo u aparat samo na otvorenom prostoru.

Nikada nemojte sipati gorivo u aparat dok radi ili dok je motor vreo.

Zamenite oštećenu izduvnu cev, rezervoar ili poklopac na rezervoaru.

Pre upotrebe proverite,

- da li funkcioniše uređaj za sakupljanje trave i da li se poklopac izbacivača pravilno zatvara.
- Oštećene, izluzane delove ili delove koji nedostaju hitno zameniti.
- da li su alat za rezanje, zavrtnj za pričvršćivanje i kompletna jedinica za rezanje istrošeni ili oštećeni. Istrošeni ili oštećeni delovi treba da se zamene samo u kompletu i to u specijalizovanoj radionici, da bi se izbegao poremećaj ravnoteže.

Rezervni delovi i pribor moraju odgovarati zahtevima koje je postavio proizvođač.

Stoga upotrebljavajte samo originalne rezervne delove i originalan pribor ili one rezervne delove i pribor koje je proizvođač odobrio.

Popravke vršiti isključivo u specijalizovanoj radionici.

Za vreme rada sa aparatom

Prilikom rada sa aparatom ili na njemu mora se nositi odgovarajuća radna odeća, kao na primer:

- sigurnosne cipele,
- duge pantalone,
- odeća usko pripijena uz telo,
- štitnik za uši,
- zaštitne naočari.

Svi sigurnosni uređaji moraju biti uvek kompletni i u besprekornom stanju postavljeni na aparat.

Na sigurnosnim uređajima nemojte vršiti nikakve izmene.

Radite sa aparatom samo u tehničkom stanju kako je to proizvođač propisao i isporučio.

Nemojte nikada menjati regulisanje motora koje je fabrički podešeno.

Izbegavajte otvorenu vatru, varničenje i nemojte pušiti.

Pre svih radova na ovom aparatu

Radi zaštite od povreda pre svih radova na ovom aparatu (na pr. održavanje i podešavanje) i transporta (na pr. podizanje ili nošenje)

- zaustaviti motor,
- izvući ključ za paljenje (ako postoji),
- sačekati dok se svi pokretni delovi potpuno ne umire i dok se motor ne ohladi,
- izvući utikač svećica za paljenje na motoru da bi se sprečilo nehotično pokretanje motora,
- pridržavati se dodatnih sigurnosnih uputstava u priručniku za motore.

Posle rada sa aparatom

Nemojte nikada napustiti aparat a da niste isključili motor i – ako postoji – izvukli ključ za paljenje.

Sigurnosni uređaji

Slika 1

Opasnost

Nemojte nikada koristiti aparat s oštećenim sigurnosnim uređajima ili aparat bez sigurnosnih uređaja.

Osigurač (1)

Osigurač služi za vašu bezbednost, da se motor i mehanizam za rezanje u slučaju nezgode odmah zaustave.

Ne sme se pokušati da se njegova funkcija zaobidje.

Poklopac na izbacivaču (2) ili odbojnik (3)

Poklopac na izbacivaču/odbojnik štiti vas od povreda koje vam mogu naneti mehanizam za rezanje ili izbačeni čvrsti predmeti. Aparat sme raditi samo sa poklopcem na izbacivaču ili odbojnikom.

Simboli na aparatu

Na aparatu se nalaze razni simboli kao nalepnice. Evo objašnjenja simbola:



Pažnja! Pre puštanja u rad pročitati uputstvo za opsluživanje!

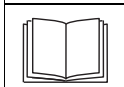

Treća lica udaljiti iz područja opasnosti!

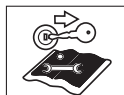

Isključiti motor i izvući ključ za paljenje pre svih radova na aparatu i pre nego što napustite aparat.

Pridržavati se dodatnih uputstava u poglavlju "Za vašu sigurnost".

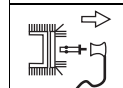

Pre radova na alatima za rezanje izvući utikač svećica za paljenje!

Prste i noge odmaknuti od alata za rezanje!

Pre podešavanja ili čišćenja aparata ili pre kontrole isključiti aparat i izvući utikač svećica za paljenje.



Opasnost od povrede – raditi samo sa montiranim odbojnikom.



Opasnost od povrede – raditi samo s montiranim zadnjim branikom.

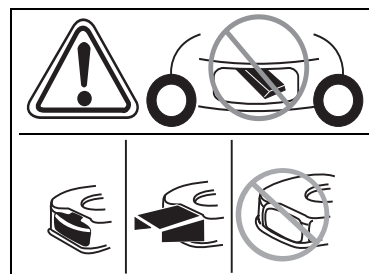

Opasnost od povrede – raditi samo s montiranim izbacivačem.

Ove simbole na aparatu uvek održavajte u stanju da se mogu čitati.

Simboli u uputstvu za rad

U ovom uputstvu za rad koriste se simboli koji ukazuju na opasnost ili označavaju važne napomene. Evo objašnjenja simbola:

Opasnost

Ukazuje vam se na opasnosti koje su u vezi sa opisanom aktivnošću i kod kojih postoji opasnost po ljude.

Pažnja

Ukazuje vam se na opasnosti koje su u vezi sa opisanom aktivnošću i koje mogu imati za posledicu štetu na aparatu.

Napomena

Označava važne informacije i savete u vezi s primenom.

Montaža

Na kraju uputstva za rad ili kao prilog prikazana je montaža aparata u slikama.

Uputstvo u vezi sa uklanjanjem na otpad

Postojeće ostatke ambalaže, stare aparate itd. ukloniti na otpad u skladu sa lokalnim propisima.

Opsluživanje

Pridržavajte se takođe i uputstava u priručniku za motore.

Opasnost

Udes

- Osobe, pogotovu deca ili životinje ne smeju prilikom kosidbe nikada biti u blizini aparata. Opasnost od povrede od izbačenog kamenja ili drugih predmeta.

Pad

- Vodite aparat samo u tempu hoda.
- Budite naročito oprezni ako kosite unazad i vučete aparat prema sebi.
- Prilikom kosidbe na strmim padinama aparat se može prevrnuti, pa se možete povrediti. Kosite uvek poprečno u odnosu na padinu, nikada uz ili niz padinu. Nemojte nikada kositi na padinama sa nagibom većim od 20%.

- Budite naročito oprezni kod promene smera vožnje i vodite računa da uvek dobro stojite.
- Postoji opasnost od povrede kod kosidbe u graničnim područjima. Kosidba u blizini ivica, živih ograda ili strmih obronaka je opasna. Prilikom kosidbe držite sigurnosno odstojanje.
- Prilikom kosidbe vlažne trave aparat može klizati usled smanjenog prijanjanja za tlo, pa vi možete pasti. Kosite samo kada je trava suva.
- Radite samo po dnevnom svetlu ili uz dobro veštačko osvetljenje.

Povreda

- Pridržavati se uvek sigurnosnog rastojanja u odnosu na alat koji rotira, koje određuje vodeća poluga.
- Radno područje operatera nalazi se za vreme rada iza vodeće poluge.
- Ruke ili noge nemojte nikada stavljati na ili ispod delova koji rotiraju.
- Nemojte koristiti aparat u lošim vremenskim uslovima, kao na primer u slučaju opasnosti od kiše ili nepogode.
- Zaustavite motor i sačekajte da se alat za rezanje umiri:
 - pre iskretanja aparata,
 - radi prenosa preko površina koje nisu obrasle travom,
- Isključite motor i, da biste sprečili nehotično pokretanje motora: izvuci ključ za paljenje (ako postoji), ostaviti da se motor ohladi i izvuci utikač svećice za paljenje,
 - pre uklanjanja začepljenja i blokada u uređaju za izbacivanje,
 - pre nego što pristupite kontroli, čišćenju, podešavanju kosačice za travnjake i izvođenju radova na aparatu,

- ako ste naišli na neko strano telo. Pregledati da li na kosačici za travu ima oštećenja i u slučaju oštećenja potražiti specijalizovanu radionicu,
- ako aparat počne neobično jako da vibrira. Odmah pregledajte aparat.
- Nemojte nikada podizati ili nositi aparat kada motor radi.
- Proverite zemljište na kome ćete koristiti aparat i uklonite sve predmete koji mogu biti zahvaćeni i zavrtlani.
- Ako alat za rezanje naiđe na neko strano telo ili ako aparat počne neobično da vibrira: odmah zaustaviti motor. Kosačicu za travu proveriti na oštećenje i u slučaju oštećenja potražiti specijalizovanu radionicu.
- Prilikom kosidbe srpom nemojte nikada stati ispred otvora za izbacivanje trave.

Aparati sa skupljačem trave:

- Kada je skinut skupljač trave pokošeni materijal ili strana tela koji se izbacuju mogu povrediti vas ili nekog drugog. Nemojte nikada prazniti skupljač trave dok motor radi. Isključite aparat.

Opasnost od gušenja ugljenmonoksidom.

Pustite da motor radi samo napolju.

Opasnost od eksplozije i požara

- Benzinske pare su eksplozivne, a benzin je u visokom stepenu zapaljiv.
- Naspite gorivo pre nego što pokrenete motor. Dok motor radi ili je još vreo, držite rezervoar zatvoren.
- Dosipajte gorivo samo kada je motor isključen i ohlađen. Izbegavajte otvorenu vatru, varničenje i nemojte pušiti. Sipajte gorivo u aparat samo na otvorenom prostoru.
- Ako se gorivo prelilo, nemojte startovati motor. Aparat skloniti sa površine koja je zaprljana gorivom i sačekati dok benzinske pare ne ispare.

- *Da bi se izbegla opasnost od požara, sledeći delovi treba da budu očišćeni od trave ili ulja koje curi:*
 - motor
 - izduvna cev
 - baterije/akumulatori
 - rezervoar za benzin.

Opasnost od posrtanja

- *Vodite aparat samo u tempu hoda.*

Pažnja

Štete na aparatu

- *Kamenje, grane koje leže unaokolo ili slični predmeti mogu dovesti do šteta na aparatu i njegovom načinu funkcionisanja. Uklonite čvrste predmete iz radnog područja pre svake upotrebe.*
- *Radite samo sa aparatom u besprekornom stanju. Pre svakog rada izvršite vizuelnu kontrolu. Posebno proverite sigurnosne uređaje, komandne elemente i spojeve pomoću zavrtnja, da li su oštećeni i dobro učvršćeni u svom ležištu. Pre rada zamenite oštećene delove.*

Radno vreme

U vezi s radnim vremenom pridržavajte se nacionalnih/komunalnih propisa (po potrebi raspitajte se kod vaših nadležnih organa).

Pozicioni podaci

Kod pozicionih podataka na aparatu (na pr. levo, desno) polazimo uvek gledano od vodeće poluge u smeru rada aparata.

Pre prvog korišćenja

Usuti motorno ulje

Pažnja

Aparat se iz transportnih razloga isporučuje bez motornog ulja.

- *Stoga pre prvog puštanja u rad usuti motorno ulje, vidi priručnik za motore.*

Napuniti akumulator

(Aparati sa električnim pokretanjem)

Opasnost od povrede kiselinom/trovanja

U ekstremnim slučajevima mora se računati sa curenjem tečnosti ili gasova.

Akumulator se nalazi u ploči s instrumentima na gornjoj poluzi (Slika 2).

Opasnost od strujnog udara

Pre svake upotrebe proverite punjač u odnosu na spoljna oštećenja. Nemojte nikada koristiti oštećen punjač.

Pažnja

- *Uverite se da mreža radi sa 220–230 V i 50 Hz u skladu sa podacima na pločici s oznakom tipa punjača.*
- *Punjač zaštititi od vlage, kiše, snega kao i mraza.*
- *Akumulator puniti samo u suvoj prostoriji. Ne prekoračivati maksimalno vreme punjenja od 12 sati.*
- *Pre puštanja u rad kosačice za travu punjač odvojiti od mreže i aparata.*

Slika 2

- *Pre prve upotrebe aparata akumulator puniti najmanje 10 časova. Koristiti samo punjač koji se nalazi u obimu isporuke.*

Napomena

Odvajanje punjača od stezaljki obrnutim redosledom.

Uputstvo za otklanjanje punjača na otpad

Punjač podleže propisima za otklanjanje na otpad električnih aparata. Pridržavajte se lokalnih propisa.

Radovi na podešavanju pre svakog korišćenja

Opasnost od povrede

Pre svih radova na ovom aparatu

- *zaustavite motor,*
- *izvući ključ za paljenje (ako postoji),*
- *sačekati dok se svi pokretni delovi potpuno ne umire, motor mora biti ohladjen,*
- *izvući utikač svećice za paljenje na motoru da bi se sprečilo nehotično pokretanje motora.*

Kačenje posude za prikupljanje trave

(samo kod aparata sa posudom za prikupljanje trave)

Slika 1 1

- *Podići poklopac na otvoru za izbacivanje i okačiti posudu za prikupljanje trave.*

Podešavanje visine rezanja

Slika 3

Visinu rezanja trave podesiti po želji. Mogućnost podešavanja (zavisno od modela) od oko 3 cm do maksimalno 9 cm.

Napomena

Kod aparata sa pojedinačnim podešavanjem točkova sve točkove podesiti na istu visinu.

Model A

- *Pričvrstiti točkove u željenom položaju.*

Model B

- *Izvući spojnicu i fiksirati u željenom položaju.*

Model C

- *Polugu za centralno podešavanje visine gurnuti unapred ili unazad i fiksirati u željenom položaju.*

Blokada prednjih točkova

(samo kod aparata s prednjim točkovima koji se mogu blokirati)

Slika 4

Za vožnju pravo točkove blokirati – točkove namestiti unapred, a lučnu sponu u veliki otvor.

Točkovi slobodno pokretljivi – lučnu sponu u mali otvor.

Punjenje gorivom i provera nivoa ulja

- Puniti bezolovni benzin.
- Rezervoar za gorivo puniti najviše do 2 cm ispod donje ivice priključka za punjenje.
- Rezervoar s gorivom čvrsto zatvoriti.
- Proveriti nivo ulja, po potrebi dopuniti (vidi priručnik za motore).

Pokretanje motora

Slika 5

Opasnost

Radi zaštite od povreda,

- ne pokretati motor kada stojite ispred otvora za izbacivanje;
- ruke i noge držati podalje od mehanizma za rezanje;
- ruke, noge ili druge delove tela nikada ne dovoditi u blizinu delova koji se obrću. Držite se uvek na udaljenosti od otvora za izbacivanje.

Pre nego što startujete motor, isključite sav alat za rezanje i pogonske mehanizme.

Aparat ne prevrtati prilikom startovanja. Aparat parkirati na ravnoj površini sa što kraćom i sa što manje trave.

Uputstva u vezi sa motorom

Obratite pažnju na informacije u priručniku za motore.



- Neki modeli nemaju polugu za gas, broj obrtaja se automatski podešava. Motor uvek radi s optimalnim brojem obrtaja.
- I sa toplim motorom može eventualno biti potrebno da se aktivira prigušivač vazduha odn. ručna pumpa.

– Neki modeli nemaju prigušivač vazduha ni ručnu pumpu. Motor se automatski podešava za dati postupak pokretanja.

Sa hladnim motorom:

- Otvoriti slavinu za benzin (ako postoji).

Aparati sa prigušivačem vazduha :

- Polugu prigušivača vazduha postaviti u položaj  ili izvući zatezno uže prigušivača vazduha pa polugu za gas (ako postoji) postaviti na  /maks. – Slika 5A.

ili

- polugu za gas postaviti u položaj  – Slika 5B.

Aparati s ručnom pumpom:

- Ručnu pumpu snažno pritisnuti 1–5x i polugu za gas (ako postoji) postaviti na  /maks. – Slika 5C.

Sa toplim motorom:

- Otvoriti slavinu za benzin (ako postoji).
- Polugu za gas (ako postoji) namestiti na  /max.

Aparati bez elektrostartera:

Slika 5E

- Stojeći iza aparata – Pritisnuti i zadržati osigurač.
- Dršku startera sa zateznim dejstvom polako povlačiti dok se ne oseti otpor, a onda brzo i snažno izvući. Ne dozvoliti da ručka za pokretanje startera odskoči unazad, već je polako vraćati nazad.

Aparati sa elektrostarterom:



Slika 5D

- Punjač odvojiti od mreže i aparata.
- Stojeći iza aparata – Pritisnuti i zadržati osigurač.
- Ključ na instrumentalnoj tabli okrenuti na desno i zadržati dok se motor ne pokrene (pokušaj pokretanja maks. 5 sekundi, pre sledećeg pokušaja sačekati 10 sekundi).

Napomena:

Kod aparata sa električnim pokretanjem motor se (zavisno od izvedbe) može i ručno pokrenuti ručkom za pokretanje startera.

Kada motor radi:

- Nakon pokretanja motora (zavisno od izvedbe):
 - vratiti prigušivač vazduha (ako postoji),
 - Polugu za gas (ako postoji) gurnuti izmedju  /maks. i  /min. da bi se motoru omogućilo kratko zagrevanje.
- Kod kosidbe travnjaka polugu za gas (ako postoji) podesiti na pun gas.

Napomena

Ostale informacije u vezi sa radom motora možete naći u priručniku o motoru.

Zaustavljanje motora

Slika 7

- Polugu za gas (ako postoji) dovesti u položaj  /min.
- Otpustiti osigurač. Motor i alat za rezanje se nakon kratkog vremena zaustavljaju.

Rad sa aparatom

Uključivanje/isključivanje pogona točkova

(samo kod aparata sa pogonom točkova)

Slika 6A, B, C

Uključenje pogona točkova

- Polugu/ručku povući i zadržati.

Isključivanje pogona točkova

- Polugu/ručku otpustiti.

Promena pogonske brzine pogona točkova

(zavisno od izvedbe)

Pažnja



Štete na aparatu

Podešavanje sprovesti samo kada motor radi.

Slika 6D/E

- Malom polugom birati neki od različitih stepena brzine.

Slika 6F

- Polugom birati neki od stepena brzine ( /maks. i  /min.).

Skidanje i pražnjenje posude za prikupljanje trave

(kod aparata sa skupljačem trave)

Slika 11

Ako pokošeni materijal ostaje da leži na tlu ili pokazivač nivoa punjenja (opcija, Slika 12) pokazuje da je korpa puna:

- Otpustiti osigurač i sačekati dok se motor ne zaustavi.
- Podići poklopac na izbacivaču i otkaćiti skupljač trave.
- Isprazniti sadržaj.

Rad bez skupljača trave

Kada izvadite skupljač trave, poklopac na izbacivaču će se spustiti. Kod rada bez skupljača trave pokošeni materijal se izbacuje direktno dole.

Ugradnja pribora za seckanje

(kod aparata sa opcionalnim priborom za seckanje trave)

Aparati sa izbacivanjem pozadi:

Slika 8A

- Podići poklopac na izbacivaču.
- Skinuti skupljač trave.
- Umetnuti klin za seckanje (u zavisnosti od modela).
- Spustiti poklopac na izbacivaču.

Napomena

Kod modela sa integrisanom funkcijom seckanja trave nije potreban poseban klin za seckanje – ovu funkciju preuzima specijalno oblikovan poklopac sa stražnje strane (Slika 8B).

Aparati sa bočnim izbacivanjem:

Slika 9

- Na mestu bočnog izbacivača montirati odbojnik/zatvarač uredjaja za seckanje (Slika 9A)

ili

- ukloniti bočni izbacivač – odbojnik/zatvarač uredjaja za seckanje se automatski zatvara (Slika 9B).

Preuredjenje aparata na bočno izbacivanje

(zavisno od izvedbe)

- Ako postoji: Skinuti posudu za prikupljanje trave i spustiti poklopac uredjaja za izbacivanje pozadi.
- Podići odbojnik/zatvarač uredjaja za seckanje trave i montirati uredjaj za bočno izbacivanje (Slika 9C).

Po završetku rada

- Izvući ključ za paljenje (ako postoji).
- Sačekati dok se svi pokretni delovi potpuno ne umire i dok se motor ne ohladi,
- Zatvoriti slavinu za benzin (ako postoji – vidi priručnik za motore).
- Izvući utikač svećice za paljenje na motoru.
- Isprazniti skupljač trave.

Aparati sa električnim startovanjem

- Akumulator puniti 10 sati.

Napomena

U zatvorenim prostorijama aparat odlagati samo sa ohladjenim motorom.

Saveti za negu travnjaka

Nekoliko saveta da bi vaš travnjak rastao zdravo i ravnomerno.

Kosidba

Vaš travnjak se sastoji od različitih vrsta trave. Ako često kosite, pospešuje se rast trave koje formiraju jak korenov sistem i čvrst travnati pokrivač. Ako retko kosite, jače se razvijaju trave koje visoko rastu i ostale divlje korovske biljke (na pr. detelina, krasuljak).

Normalna visina travnjaka iznosi ca. 4–5 cm. Treba kositi samo $\frac{1}{3}$ od ukupne visine, dakle sa 7–8 cm rezati na normalnu visinu.

Travnjak po mogućstvu ne treba rezati kraće od 4 cm, inače se u slučaju suše oštećuje travnati pokrivač.

Visoko izraslu travu (na pr. posle godišnjeg odmora) etapno kositi na normalnu visinu.

Prilikom kosidbe putanje rezanja treba uvek malo da se preklapaju.

Prekrivanje (s priborom)

Trava se prilikom kosidbe reže na male komadiće (ca. 1 cm) i ostaje da leži. U travnjaku se zadržava mnogo hranljivih materija.

Za optimalan rezultat travnjak se uvek kratko reže, vidi takodje i odeljak "Kosidba". Kod seckanja trave radi prekrivanja pridržavati se sledećih uputstava:

- Ne kositi mokru travu.
- Nikada ne pokositi više od 2 cm od ukupne dužine trave.
- Polako voziti.

- Koristiti maksimalni broj obrtaja motora.
- Mehanizam za rezanje redovno čistiti.

Transportovanje

Kratke putanje ručno

Opasnost

Mehanizam za rezanje koji se obrće može zahvatiti i zakovitlati predmete i na taj način prouzrokovati štete.

Da bi se aparat kretao preko površina koje nisu obrasle travom, prethodno zaustaviti motor.

Vozilom

Opasnost

Pre svakog transporta zaustaviti motor i ostaviti da se ohladi. Izvući utikač svećice za paljenje.

Aparat nemojte prenositi u nakrivljenom položaju.

Prilikom transporta na ili u nekom vozilu dobro osigurajte aparat od nenamernog klizanja.

Aparat transportovati samo sa praznim rezervoarom za gorivo. Poklopac rezervoara mora biti čvrsto zatvoren.

Aparati s polugom na rasklapanje:

Slika 10

- Radi lakšeg smeštaja sklopiti polugu upravljača.

Održavanje/čišćenje

Opasnost

Radi zaštite od povreda pre svih radova na ovom aparatu

- zaustaviti motor,
- izvući ključ za paljenje (ako postoji),
- sačekati dok se svi pokretni delovi potpuno ne umire i dok se motor ne ohladi,
- izvući utikač svećica za paljenje na motoru da bi se sprečilo nehotično pokretanje motora,
- pridržavati se dodatnih sigurnosnih uputstava u priručniku za motore.

Opasnost

Radi zaštite od povreda mehanizmom za rezanje izvršenje svih radova, kao što su zamena ili oštrenje noža za rezanje, prepustiti specijalizovanoj radionici (potreban specijalni alat).

Pažnja

Aparat nakrenuti uvek tako da svećica za paljenje pokazuje na gore da usled goriva ili ulja ne bi nastala šteta na motoru.

Održavanje

Pažnja

Pridržavajte se propisa o održavanju u priručniku motora. Na kraju sezone dajte aparat u specijalizovanu radionicu na kontrolu i održavanje.

Pažnja

Ugrožavanje okoline motornim uljem.

Staro ulje zaostalo prilikom zamene ulja predajte na sabirnom mestu za staro ulje ili preduzeću za uklanjanje otpada.

Ugrožavanje okoline

baterijama/akumulatorima.

Istrošene baterije/akumulatori ne spadaju u kućno smeće. Istrošene baterije/akumulatore predajte vašem trgovcu ili preduzeću za uklanjanje otpada. Izvadite baterije/akumulatore pre nego što aparat odnesete na otpad.

Napomena

Pridržavajte se intervala za kontrolu i održavanje u priručniku za motore.

Zavisno od modela vaš aparat je opremljen elektronskim prikazom održavanja na displeju (Slika 13). Pridržavajte se odgovarajućih prikaza održavanja na displeju, dodatno uz pismena uputstva za održavanje. Opsluživanje kao i ostale informacije naći ćete na posebnom uputstvu za opsluživanje, koje je priloženo uz prikaz održavanja na displeju.

Pre svakog rada

- Proveriti nivo ulja, po potrebi dopuniti.
- Proverite spojeve zavrtnjima da li su dobro učvršćeni, po potrebi pritegnite.
- Proveriti sigurnosne uređaje.

Proveriti tačku uključivanja spojnice:

(samo kod aparata sa pogonom točkova)

- Sa upaljenim motorom i isključenim pogonom točkova aparat se ne sme kretati unapred.
- Sa upaljenim motorom i uključenim pogonom točkova aparat treba da se kreće unapred.
- Po potrebi tačku sprezanja podesiti rekastim točkicom/navrtkom za podešavanje na poluzi za pogon točkova ili Boudenovim užetom za pokretanje.

Posle prvih 2–5 radnih časova

- Zameniti ulje, vidi priloženi priručnik o motoru.

Nakon svake kosidbe ili svakih 8 nedelja

(samo aparati sa električnim startovanjem)

- Akumulator puniti 10 sati.

Jedanput u toku sezone

- Zameniti ulje, vidi priloženi priručnik o motoru.
- Podmazati zglobne centre i torzione opruge na poklopcu izbacivača.
- Na kraju sezone dajte aparat u specijalizovanu radionicu na kontrolu i održavanje.

Čišćenje

Pažnja

Čistite aparat nakon svakog rada.

Neočišćen aparat dovodi do oštećenja materijala i funkcije.

Za čišćenje nemojte upotrebljavati uređaj za čišćenje pod visokim pritiskom.

Čišćenje posude za prikupljanje trave

(samo kod aparata sa posudom za prikupljanje trave)

Najjednostavnije je čišćenje odmah nakon kosidbe.

- Skinuti i isprazniti skupljač trave.
- Skupljač trave se može očistiti snažnim mlazom vode (baštensko crevo).
- Pre sledeće upotrebe skupljač trave temeljito osušiti.

Čišćenje kosačice za travu

Opasnost

Prilikom rada sa mehanizmom za rezanje možete se povrediti.

Da biste se zaštitili, nosite radne rukavice.

Pažnja

Aparat nakrenuti uvek tako da svećica za paljenje pokazuje na gore da usled goriva ili ulja ne bi nastala šteta na motoru.

čistite aparat po mogućstvu uvek direktno nakon kosidbe.

- Prostor uređaja za rezanje i poklopac na uređaju za rezanje očistiti četkom, ručnom metlicom ili krpom.
- Aparat postaviti na točkove i ukloniti sve vidljive ostatke trave i nečistoće.

Stavljanje van upotrebe



Opasnost od eksplozije i požara.

Aparat sa gorivom (benzinom) u rezervoaru nemojte nikada čuvati u prostorijama u kojima benzinske pare mogu doći u dodir sa otvorenom vatrom ili varnicama.



Pažnja Materijalne štete na aparatu.

Skladištite aparat (sa ohladjenim motorom) samo u čistim i suvim prostorijama. Kod dužeg skladištenja, na pr. zimi, aparat zaštitite od rđe.

Po završetku sezone ili ako se aparat ne koristi duže od mesec dana:

- Ispustiti gorivo u odgovarajuću posudu i staviti motor van upotrebe kao što je opisano u priručniku za motore.



Pažnja

Gorivo ispuštati samo na otvorenom prostoru.

- Očistiti aparat i posudu za prikupljanje trave.
- Radi zaštite od rđe sve metalne delove obrisati nauljenom krpom (ulje koje ne sadrži smole) ili poprskati uljem u spreju.
- Napuniti bateriju (ako postoji).

Garancija



U svakoj zemlji važe garantne odredbe koje je izdala naša kompanija ili uvoznik. Smetnje na vašem aparatu u okviru garantne obaveze otklanjamo besplatno, ukoliko je njihov uzrok greška u materijalu ili proizvodna greška. U slučaju koji podleže garanciji obratite se vašem trgovcu ili najbližem predstavništvu.

Informacija u vezi s motorom

Proizvođač motora jamči za sve probleme koji se tiču motora u odnosu na snagu, merenje snage, tehničke podatke, garantne obaveze i servis. Bliže informacije naći ćete u posebno isporučenom priručniku o održavanju i opsluživanju proizvođača motora.

Prepoznavanje i otklanjanje smetnji

Smetnje u radu vaše kosačice za travu često imaju jednostavne uzroke, koje treba da prepoznate i da delimično umete sami da ih otklonite. U slučaju nedoumice rado će vam pomoći vaš specijalizovani trgovac.

Problem	Mogući uzrok (uzroci)	Pomoć
Uže za pokretanje startera ne može da se izvuče.	Osigurač nije aktiviran.	Pritisnuti osigurač ka gornjoj poluzi upravljača.
	Blokiran nož.	izvući utikač za svećice za paljenje i ukloniti blokadu.
	Motor defektan.	Potražiti specijalizovanu radionicu.
Motor se ne pokreće.	Poluga za gas ne stoji ispravno.	Polugu za gas u položaj  ili prigušivač vazduha (CHOKE) (kod hladnog motora). Polugu za gas u položaj  /max. ili START (kod toplog motora).
	Kosačica stoji u visokoj travi.	Postaviti kosačicu na površinu sa nižom travom.
	Nema goriva u rezervoaru.	Napuniti rezervoar čistim, svežim gorivom.
	Nije utaknut utikač za svećice za paljenje.	Utaknuti utikač za svećice za paljenje.
	Gorivo staro ili prljavo.	Zameniti za sveže gorivo.

Problem	Mogući uzrok (uzroci)	Pomoć
Motor se ne pokreće. – Kod aparata sa električnim startovanjem:	Vazdušni filter zaprljan.	Očistiti vazdušni filter.
	Karburator se "presisao".	Odvnuti svećicu za paljenje, osušiti, polugu za gas na minimum, više puta startovati, zavnuti svećicu za paljenje, ponovo startovati motor.
	Prigušivač vazduha nije aktiviran.	Aktivirati prigušivač vazduha.
	Kod hladnog startovanja nije aktivirana ručna pumpa.	Aktivirati ručnu pumpu.
	Isprazniti bateriju.	Napuniti bateriju isporučenim punjačem.
	Oštećen vod.	Proveriti da li je električni vod u redu.
Neobični šumovi (zveckanje, kloparanje, lupkanje).	Zavrtnji, navrtke ili drugi elementi za učvršćenje neučvršćeni.	Učvrstite elemente. Ako šumovi ostanu: potražiti specijalizovanu radionicu.
Potresi, vibracije.	Noževi neučvršćeni.	Dati u specijalizovanu radionicu da se pritegnu zavrtnji za fiksiranje noževa.
	Noževi oštećeni.	Dati u specijalizovanu radionicu da se zamene noževi.
	Noževi nisu pravilno izbalansirani.	Dati u specijalizovanu radionicu da se noževi zamene ili izbalansiraju.
	Motor nije dobro učvršćen.	Dati u specijalizovanu radionicu da se motor učvrsti.
Nečist rez ili opada broj obrtaja.	Trava suviše visoka.	Podesiti na veću visinu rezanja, po potrebi dva puta pokositi.
Trava ostaje da leži ili se posuda za prikupljanje trave ne puni.	Trava suviše vlažna.	Pustiti da se travnjak osuši.
	Uredjaj za izbacivanje začepljen.	Zaustaviti motor, odstraniti začepljenje.
	Nož tup.	Dati u specijalizovanu radionicu da se nož zameni ili naknadno naoštiri.
	Nedovoljna snaga motora.	Češće kositi, izabrati veću visinu rezanja.
	Posuda za prikupljanje trave puna.	Zaustaviti motor, isprazniti posudu za prikupljanje trave.
	Posuda za prikupljanje trave zaprljana.	Zaustaviti motor, očistiti proreze za vazduh u posudi za prikupljanje trave.
Pogon točkova ne funkcioniše.	Klinasti kaiš pokidan ili prenosnik u kvaru.	Dati u specijalizovanu radionicu da se oštećeni delovi zamene.
	Vučno uže/Boudenovo uže pokidano.	Dati u specijalizovanu radionicu da se oštećeni delovi zamene.

Pregled sadržaja

Za vašu sigurnost	193
Montaža	194
Opsluživanje	195
Savjeti za njegu travnjaka	198
Prenošenje	198
Održavanje/čišćenje	198
Stavljanje van upotrebe	199
Garancija	199
Informacija u vezi sa motorom	199
Prepoznavanje i otklanjanje smetnji	200

Podaci na pločici s naznakom tipa

Ovi podaci su veoma važni za kasniju identifikaciju radi narudžbe rezervnih dijelova za aparat i za servisnu službu. Pločicu s naznakom tipa ćete naći u blizini motora. Sve podatke na pločici s naznakom tipa vašeg aparata unesite u slijedeće polje.

Ove i ostale podatke u vezi sa aparatom naći ćete na posebnoj Izjavi o saglasnosti sa EU, koja je sastavni dio ove upute za rad.

Slikovni prikazi



Rasklopiti stranice sa slikama na početku upute za opsluživanje.

Za vašu sigurnost

Ispravna upotreba aparata

Ovaj aparat je namijenjen isključivo

- za upotrebu prema opisima i sigurnosnim uputama datim u ovoj uputi za opsluživanje;
- za košenje travnih površina u okućnici i hobi bašti.

Svaka druga upotreba smatra se nanamjenskom. Posljedica nenamjenske upotrebe je neuvažavanje garancije i odbijanje odgovornosti od strane proizvođača. Korisnik garantira za sve štete na trećim osobama i njihovom vlasništvu.

Svojevoljne izmjene na ovom aparatu isključuju garanciju proizvođača u odnosu na štete koje bi otuda proizašle.

Samo za aparate s električnim uređajem za pokretanje:

Zajedno isporučeni punjač namijenjen je isključivo za punjenje baterija koje se koriste u aparatu. Baterija se smije puniti samo ovim punjačem.

Pridržavanje sigurnosnih uputa i uputa za opsluživanje

Kao korisnik ovog aparata pažljivo pročitajte ovu uputu za rad prije prve upotrebe. Postupajte po njoj i sačuvajte je za kasniju upotrebu.

Ne dozvolite nikada djeci ili drugim osobama, koje ne poznaju ovu uputu za opsluživanje, da koriste aparat.

U slučaju promjene vlasnika, zajedno sa aparatom proslijedite i ovu uputu za opsluživanje.

Opće sigurnosne upute

U ovom odjeljku ćete naći opće sigurnosne upute. Upozorenja, koja se odnose posebice na pojedine dijelove aparata, funkcije ili djelatnosti, naći ćete na odgovarajućem mjestu u ovoj uputi.

Prije rada sa aparatom

Osobe koje koriste aparat ne smiju biti pod utjecajem opojnih sredstava, kao što su na pr. alkohol, droge ili lijekovi.

Osobe ispod 16 godina ne smiju upravljati aparatom – minimalnu starost korisnika mogu određivati mjesne odredbe.

Ovaj aparat nije namijenjen da ga koriste osobe (uključujući djecu) s ograničenim fizičkim, čulnim ili duhovnim sposobnostima ili s nedostatkom iskustva i/ili znanja, osim ako su pod nadzorom osobe zadužene za njihovu sigurnost ili su od nje dobile uputstva kako treba koristiti aparat.

Djeca treba da su pod nadzorom da bi bilo sigurno da se ne igraju s aparatom.

Prije početka rada upoznajte se sa svim uređajima i upravljačkim elementima kao i sa njihovim funkcijama.

Gorivo čuvajte samo u posudama koje su za to određene i nikada u blizini izvora toplote (napr. peći ili bojleri sa toplom vodom). Aparat punitite gorivom samo vani.

Aparat nikada ne punitite gorivom s upaljenim ili vrućim motorom.

Zamijenite oštećenu ispušnu cijev, rezervoar ili poklopac rezervoara.

Prije upotrebe provjerite,

- da li funkcioniра uređaj za prikupljanje trave i da li se poklopac na otvoru za izbacivanje dobro zatvara. Oštećene, istrošene ili nedostajuće dijelove hitno zamijeniti.
- da li su alati za rezanje, osovinica za pričvršćivanje i cijela rezna jedinica istrošene ili oštećene. Istrošene ili oštećene dijelove dati u specijaliziranu radionicu da se u cijelosti zamijene kako bi se izbjegla neuravnoteženost.

Rezervni dijelovi i pribor moraju odgovarati zahtjevima koje je postavio proizvođač.

Koristite stoga samo originalne rezervne dijelove i originalni pribor ili rezervne dijelove koje je proizvođač odobrio.

Dati da se popravke vrše isključivo u specijaliziranoj radionici.

Za vrijeme rada sa aparatom

Prilikom rada sa aparatom ili na njemu morate nositi odgovarajuću radnu odjeću, kao na primjer:

- sigurnosne cipele,
- dugačke hlače,
- usko pripijenu odjeću,
- zaštita za uši,
- zaštitne naočale.

Svi zaštitni uređaji moraju uvijek biti postavljeni na aparatu u cijelosti i u besprijekornom stanju.

Ne vršiti nikakve izmjene na sigurnosnim uređajima.

Koristite aparat samo u onom tehničkom stanju koje je proizvođač propisao i kako je isporučen.

Ne mijenjajte nikada podešavanje motora koje je u tvornici namješteno.

Izbjegavajte otvorenu vatru, iskrenje i nemojte pušiti.

Prije svih radova na ovom aparatu

Radi zaštite od ozljeda prije svih radova (napr. radovi na održavanju i podešavanju) i prenošenja (napr. podizanje ili nošenje) na ovom aparatu

- zaustaviti motor,
- izvući ključ za paljenje (ako postoji),
- sačekati dok se svi pokretni dijelovi potpuno ne umire i dok se motor ne ohladi,
- izvući ključ svjeće za paljenje na motoru, da bi se spriječilo nehotimično pokretanje motora,
- pridržavati se sigurnosnih uputa u priručniku za motore.

Nakon rada sa aparatom

Nikada ne napuštajte aparat a da niste isključili motor i – ako postoji – izvukli ključ za paljenje.

Sigurnosni uređaji

Slika 1

Opasnost

Nikada ne koristite aparat sa oštećenim ili nepostavljenim sigurnosnim uređajima.

Osigurač (1)

Osigurač služi za vašu sigurnost da bi se motor i mehanizam za rezanje u slučaju nužde odmah zaustavili.

Ne smije se pokušavati da se njegova funkcija zaobidje.

Poklopac na otvoru za izbacivanje (2) ili odbojnik (3)

Poklopac na otvoru za izbacivanje/ odbojnik vas štiti od ozljeda od mehanizma za rezanje ili zakovitlanih čvrstih predmeta. Aparat se smije koristiti samo sa poklopcem na otvoru za izbacivanje ili odbojnikom.

Simboli na aparatu

Na aparatu se nalaze razni simboli kao naljepnice. U slijedećem objašnjenju simbola:

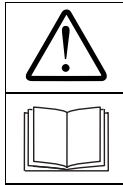

Pozor! Prije puštanja u rad pročitati uputu za opsluživanje!



Treće osobe udaljiti iz područja opasnosti!



Isključiti motor i izvući ključ za paljenje prije svih radova na aparatu i prije nego što napustite aparat. Pridržavati se dodatnih uputa u poglavlju „Za vašu sigurnost“.



Prije radova na alatima za rezanje izvući utikač svjeće za paljenje!

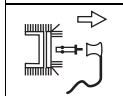

Prste i noge držati dalje od alata za rezanje!



Prije podešavanja ili čišćenja aparata ili prije kontrole isključiti aparat i izvući utikač svjeće za paljenje.



Opasnost od ozljede – raditi samo sa montiranim odbojnikom.

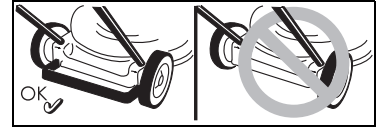

Opasnost od ozljede – raditi samo sa montiranim osiguračem.

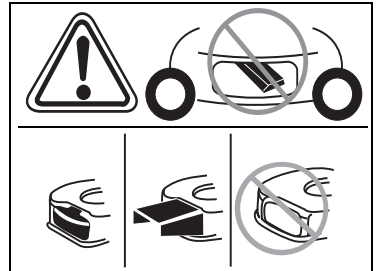

Opasnost od ozljede – raditi samo sa montiranim uređajem za izbacivanje.

Održavajte ove simbole na aparatu uvijek u besprijekornom stanju.

Simboli u uputi

U ovoj uputi se koriste simboli koji ukazuju na opasnosti ili označavaju važne upute. Evo objašnjenja simbola:

Opasnost

Ukazuje vam se na opasnosti koje su u vezi sa opisanom djelatnošću i kod kojih postoji opasnost po ljude.

Pozor!

Ukazuje vam se na opasnosti koje su u vezi sa opisanom djelatnošću i koje mogu dovesti do oštećenja na aparatu.

Uputa

Označava važne informacije i savjete za upotrebu.

Montaža

Na kraju upute za rad ili na priloženom listu prikazana je montaža aparata u slikama.

Uputa za otklanjanje na otpad

Postojeće ostatke ambalaže, stare aparate itd. otkloniti na otpad u skladu sa mjesnim propisima.

Opsluživanje

Pridržavajte se također i uputa u priručniku za motore.

Opasnost **Nezgoda**

- Osobe, osobito djeca ili životinje ne smiju prilikom kosidbe nikada biti u blizini aparata. Opasnost od ozljede od zakovitlanog kamenja ili drugih predmeta.

Pad

- Vodite aparat samotempom koraka.
- Budite osobito oprezni kada kosite unatrag i vučete aparat k sebi.
- Prilikom kosidbe na strmim padinama aparat se može prevrnuti te se možete ozlijediti. Kosite popreko u odnosu na padinu, nikada uzbrdo i nizbrdo. Ne kosite na padinama s nagibom većim od 20%.
- Budite osobito oprezni kod promjene smjera vožnje te pazite da uvijek dobro stojite.
- Postoji opasnost od ozljede kod kosidbe u graničnim područjima. Kosidba u blizini rubova, živica ili strmih obronaka je opasna. Prilikom kosidbe održavajte sigurnosno odstojanje.
- Prilikom košenja vlažne trave aparat može kliziti uslijed smanjenog prljanja za tlo te možete pasti. Kosite samo kada je trava suha.
- Radite samo pri dnevnoj svjetlosti ili uz dobru umjetnu rasvjetu.

Ozljeda

- Uvijek se valja pridržavati sigurnosnog odstojanja u odnosu na rotirajući alat koje određuju vodeće poluge.
- Radno područje opsluživača za vrijeme rada nalazi iza poluge za vodjenje.
- Ne stavljajte nikada ruke ili noge na ili ispod rotirajućih dijelova.
- Ne koristiti aparat pri lošim vremenskim uvjetima, kao npr. u slučaju opasnosti od kiše ili nevremena.

- Zaustavite motor i sačekajte da se alat za rezanje umiri:

- prije nego što nakrenete aparat,
- radi prenošenja preko površina koje nisu prekrivene travom,
- Isključite motor i, da biste spriječili nehotimično pokretanje motora: izvući ključ za paljenje (ako postoji), ostaviti da se motor ohladi i izvući utikač svjećice za paljenje,
- prije uklanjanja začepljenja i blokada u uređaju za izbacivanje,
- prije kontrole, čišćenja, podešavanja kosilice za travu ili izvođenja radova na aparatu,
- ako se naišlo na neko strano tijelo. Pogledati ima li na kosilici za travu oštećenja i u slučaju oštećenja potražiti specijaliziranu radionicu,
- ako aparat počne neobično jako da vibrira. Odmah pregledajte aparat.

- Nikada ne podižite i ne nosite aparat sa upaljenim motorom.
- Provjerite zemljište na kojem ćete koristiti aparat i uklonite sve predmete koji mogu biti zahvaćeni i zakovitlani.
- Ako alat za rezanje naidje na neko strano tijelo (napr. kamen) ili ako aparat počne neobično da vibrira: odmah zaustaviti motor. Pogledati ima li na kosilici za travu oštećenja i u slučaju oštećenja potražiti specijaliziranu radionicu.
- Prilikom košenja srpom nikada ne stajati ispred otvora za izbacivanje trave.

Aparati sa posudom za prikupljanje trave:

- Prilikom skidanja posude za prikupljanje trave može vas ili nekog drugog ozlijediti uskovitlani pokošeni materijal ili strana tijela. Posudu za prikupljanje trave nikada ne prazniti sa upaljenim motorom. Isključite aparat.

Opasnost od gušenja ugljenmonoksidom.

Pustite motor s unutarnjim sagorijevanjem da radi samo vani.

Opasnost od eksplozije i požara

- Benzinske pare su eksplozivne, a benzin je u visokom stupnju zapaljiv.
- Napunite gorivo prije nego što pokrenete motor. Držite rezervoar zatvoren dok motor radi ili je još vruć.
- Dopunjavajte gorivo samo sa isključenim i ohladjenim motorom. Izbjegavajte otvorenu vatru, iskrenje i nemojte pušiti. Aparat punite gorivom samo vani.
- Ako se gorivo prollilo, ne pokretati motor. Udaljiti aparat od površine s prolivenim gorivom i sačekati dok benzinske pare ne ishlape.
- Da bi se izbjegla opasnost od požara, slijedeće dijelove čistite od trave ili prolivenog ulja:
 - motor
 - ispuh
 - baterije/akumulator
 - rezervoar za benzin.

Opasnost od saplitanja

- Vodite aparat samo tempom koraka.

Pozor!

Štete na aparatu

- Kamenje, razbacane grane ili slični predmeti mogu dovesti do štete na aparatu i u načinu funkcioniranja. Prije svake upotrebe uklonite čvrste predmete iz radnog područja.
- Koristite aparat samo u besprijekornom stanju. Prije svakog korištenja izvršite vizuelnu provjeru. Kontrolirajte naročito sigurnosne uređaje, upravljačke elemente i spojeve vijcima u odnosu na oštećenje i dobro učvršćenje. Prije korištenja zamijenite oštećene dijelove.

Radno vrijeme

Pridržavajte se nacionalnih/komunalnih propisa u odnosu na vrijeme korištenja (po potrebi se raspitajte kod mjerodavnih organa).

i Pozicioni podaci

Kod pozicionih podataka na aparatu (napr. lijevo, desno) polazimo uvijek gledajući od vodeće poluge u smjeru rada aparata.

Prije prvog puštanja u rad Napuniti motorno ulje

⚠ Pozor!

Aparat se iz transportnih razloga doprema bez motornog ulja.

- Stoga prije prvog puštanja u rad napuniti motorno ulje, vidi priručnik za motore.

Punjenje baterije

(Aparati sa električnim pokretanjem)

⚠ Opasnost od ozljede kiselinom/otrovanja

U krajnjim se slučajevima mora računati s istjecanjem tekućina ili plinova.

Baterija se nalazi u ploči s instrumentima na gornjoj prečki (Slika 2).

⚠ Opasnost od strujnog udara

Prije svake upotrebe provjerite punjač zbog vanjskih oštećenja. Nikada ne koristite oštećeni punjač.

⚠ Pozor!

- Uvjerite se da mreža radi sa 220–230 V i 50 Hz u skladu s podacima na pločici s naznakom tipa punjača.
- Punjač zaštititi od vlage, kiše, snijega kao i mraza.
- Akumulator puniti samo u suhoj prostoriji. Ne prekoračivati maksimalno vrijeme punjenja od 12 sati.
- Prije puštanja u rad kosilice za travu punjač odvojiti od mreže i aparata.

Slika 2

- Prije prve upotrebe aparata akumulator puniti najmanje 10 sati. Koristiti samo punjač koji se nalazi u obimu dopreme.

i Uputa

Odvajanje punjača od stezaljki obrnutim redoslijedom.

i Upute za zbrinjavanje punjača na otpad

Punjač podliježe propisima za zbrinjavanje na otpad električnih aparata. Pridržavajte se mjesnih propisa.

Radovi na podešavanju prije svakog korištenja

⚠ Opasnost od ozljede

Prije svih radova na ovom aparatu

- *zaustaviti motor,*
- *izvući ključ za paljenje (ako postoji),*
- *sačekati dok se svi pokretni dijelovi potpuno ne umire, motor mora biti ohlađen,*
- *izvući utikač svjećice za paljenje na motoru da bi se spriječilo nehotimično pokretanje motora.*

Kačenje posude za prikupljanje trave.

(samo kod aparata sa posudom za prikupljanje trave)

Slika 11

- Podići poklopac na otvoru za izbacivanje i okačiti posudu za prikupljanje trave.

Podešavanje visine rezanja

Slika 3

Podesiti po želji visinu rezanja trave.

Mogućnost namještanja (ovisno o modelu) od oko 3 cm do maksimalno 9 cm.

i Uputa

Kod aparata sa pojedinačnim podešavanjem kotača sve kotače namjestiti na istu visinu.

Model A:

- Učvrstiti kotače u željenom položaju.

Model B:

- Izvući spojnicu i učvrstiti u željenom položaju.

Model C:

- Polugu za centralno podešavanje visine gurnuti unaprijed ili unatrag i učvrstiti u željenom položaju.

Blokada prednjih kotača

(samo aparati s prednjim kotačima koji se mogu blokirati)

Slika 4

Blokada kotača za pravo kretanje – Kotače postaviti prema naprijed, a osigurač u veliku rupu.

Kotači slobodno pokretljivi – Osigurač u malu rupu.

Punjenje rezervoara i kontrola razine ulja

- Puniti bezolovni benzin.
- Rezervoar sa gorivom puniti najviše 2 cm ispod donjeg ruba priključne cijevi za punjenje.
- Rezervoar s gorivom čvrsto zatvoriti.
- Provjeriti razinu ulja, po potrebi dopuniti (vidi priručnik za motore).

Pokretanje motora

Slika 5

⚠ Opasnost

Radi zaštite od ozljeda,

- *ne pokretati motor kada stojite ispred otvora za izbacivanje;*
- *ruke i noge držati dalje od mehanizma za rezanje;*
- *ruke, noge ili druge dijelove tijela nikada ne dovoditi u blizinu dijelova koji se obrću. Držite se uvijek na udaljenosti od otvora za izbacivanje.*

Prije nego što pokrenete motor, isključite sve alate za rezanje i pogonske mehanizme.

Aparat ne nakretati prilikom pokretanja. Aparat odložiti na ravnoj površini sa što kraćom ili sa malo trave.

i Upute u vezi sa motorom



Obratite pozornost na informacije u priručniku za motore.

- Neki modeli nemaju polugu za plin, broj obrtaja se automatski podešava. Motor uvijek radi s optimalnim brojem obrtaja.
- Također i sa toplim motorom može eventualno biti potrebno aktivirati prigušivač vazduha odn. ručnu pumpu.
- Neki modeli nemaju prigušivač vazduha niti ručnu pumpu. Motor se automatski podešava za dati način pokretanja.

Sa hladnim motorom:

- Otvoriti slavinu za benzin (ako postoji).

Aparati sa prigušivačem vazduha :

- Polugu prigušivača vazduha postaviti u položaj  ili izvući zatezno uže prigušivača vazduha te polugu za plin (ako postoji) postaviti na  /maks. – Slika 5A.

ili

- polugu za plin postaviti u položaj  – Slika 5B.

Aparati s ručnom pumpom:

- Ručnu pumpu snažno pritisnuti 1–5x i polugu za plin (ako postoji) postaviti na  /maks. – Slika 5C.

S toplim motorom:

- Otvoriti slavinu za benzin (ako postoji).
- Poluga za plin (ako postoji) na  /maks.

Aparati bez elektrostartera:

Slika 5E

- Stojeći iza aparata – Pritisnuti i zadržati osigurač.
- Ručku za pokretanje startera polako izvlačiti dokle god se osjeća otpor, te potom brzo i snažno izvući do kraja. Ne dozvoliti da ručka za pokretanje startera odskoči unatrag, već je polako vraćati natrag.

Aparati sa elektrostarterom:

Slika 5D



- Punjač odvojiti od mreže i aparata.
- Stojeći iza aparata – Pritisnuti i zadržati osigurač.
- Ključ na instrumentalnoj tabli okrenuti na desno i zadržati dok se motor ne pokrene (pokušaj pokretanja maks. 5 sekundi, prije slijedećeg pokušaja sačekati 10 sekundi).

 Uputa:

Kod aparata sa električnim pokretanjem motor se (ovisno od izvedbe) može i ručno pokrenuti ručkom za pokretanje startera.

Kada motor radi:

- Nakon pokretanja motora (ovisno od izvedbe):
 - vratiti prigušivač vazduha (ako postoji),

– Polugu za plin (ako postoji) gurnuti između  /maks. i  /min. da bi se motoru omogućilo kratko zagrijavanje.

- Za košenje trave polugu za plin (ako postoji) postaviti na puni plin.

 Uputa

Ostale informacije u vezi sa opsluživanjem motora možete naći u priručniku za motore.

Zaustavljanje motora

Slika 7

- Poluga za plin (ako postoji) u položaju  /min.
- Otpustiti osigurač. Motor i alat za rezanje se nakon kratkog vremena zaustavljaju.

Rad sa aparatom**Uključivanje/isključivanje pogona kotača**

(samo kod aparata s pogonom kotača)

Slika 6A, B, C

Uključivanje pogona kotača

- Polugu/ručku povući i zadržati.

Isključivanje pogona kotača

- Polugu/ručku otpustiti.

Promjena pogonske brzine pogona kotača

(ovisno od izvedbe)



 Pozor!**Štete na aparatu**

Podešavanje provoditi samo kada motor radi.

Slika 6D/E

- Malom polugom birati neki od različitih stupnjeva brzine.

Slika 6F

- Polugom birati neki od stupnjeva brzine ( /maks. und  /min.).

Skidanje i pražnjenje posude za prikupljanje trave

(kod aparata sa posudom za prikupljanje trave)

Slika 11

Ako pokošeni materijal ostaje da leži na tlu ili pokazivač razine punjenja (opcija, Slika 12) pokazuje da je košara puna:

- Otpustiti osigurač i sačekati dok se motor ne zaustavi.
- Podići poklopac na otvoru za izbacivanje i otkaçiti posudu za prikupljanje trave.
- Isprazniti sadržaj.

Rad bez posude za prikupljanje trave

Kada skinete posudu za prikupljanje trave, poklopac na otvoru za izbacivanje se spušta. Prilikom rada bez posude za prikupljanje trave pokošeni materijal se izbacuje izravno dole.

Preuredjenje za sjeckanje trave radi prekrivanja

(kod aparata sa priborom za sjeckanje trave kao opcijom)

Aparati sa izbacivanjem pozadi:

Slika 8A

- Podići poklopac na otvoru za izbacivanje.
- Skinuti posudu za prikupljanje trave.
- Umetnuti klin za sjeckanje trave (ovisno od modela).
- Spustiti poklopac na otvoru za izbacivanje.

 Uputa

Kod modela sa integriranom funkcijom sjeckanja trave nije potreban poseban klin za sjeckanje – ovu funkciju preuzima specijalno oblikovan poklopac sa zadnje strane (Slika 8B).

Aparati sa bočnim izbacivanjem:

Slika 9

- Na mjestu bočnog uređaja za izbacivanje montirati odbojnik/zatvarač uređaja za sjeckanje (Slika 9A)

ili

- ukloniti bočni uređaj za izbacivanje – odbojnik/zatvarač uređaja za sjeckanje se automatski zatvara (Slika 9B).

Preuredjivanje aparata na bočno izbacivanje

(ovisno od izvedbe)

- Ako postoji: skinuti posudu za prikupljanje trave i spustiti poklopac uređaja za izbacivanje pozadi.
- Podići odbojnik/zatvarač uređaja za sjeckanje trave i montirati uređaj za bočno izbacivanje (Slika 9C).

Po završetku rada

- Izvući ključ za paljenje (ako postoji).
- Sačekati dok se svi pokretni dijelovi potpuno ne umire i dok se motor ne ohladi.
- Zatvoriti slavinu za benzin (ako postoji – vidi priručnik za motore).
- Izvući utikač svjećeice za paljenje na motoru.
- Isprazniti posudu za prikupljanje trave.

Aparati sa električnim pokretanjem:

- Bateriju dopunjavati 10 sati.

Uputa

U zatvorenim prostorijama aparat odlagati samo sa ohladjenim motorom.

Savjeti za njegu travnjaka

Nekoliko savjeta da bi vaš travnjak zdravo i ravnomjerno rastao.

Kosidba

Travnjak se sastoji od različitih vrsta trava. Kada često kosite, bolje rastu trave koje imaju jači korenov sistem i obrazuju čvrst busen. Ako retko kosite, bolje se razvijaju visoke trave i druge divlje biljke (napr. djetelina, krasuljak). Normalna visina travnjaka iznosi oko 4–5 cm. Treba kositi samo $\frac{1}{3}$ od ukupne visine, dakle sa 7–8 cm rezati na normalnu visinu.

Travnjak po mogućstvu ne treba rezati kraće od 4 cm, inače će se u slučaju suše nanijeti šteta busenu trave.

Visoko izraslu travu (na pr. nakon dopusta) u etapama kositi na normalnu visinu.

Prilikom kosidbe putanje rezanja trebaju se uvijek malo preklapati

Sjeckanje trave radi prekrivanja (sa priborom)

Trava se prilikom košenja reže na male komade (oko 1 cm) i ostaje da leži. Travnjak zadržava mnogo hranljivih materija.

Za optimalan rezultat travnjak se uvijek kratko reže, vidi također i odjeljak „Kosidba“. Kod sjeckanja trave radi prekrivanja pridržavati se slijedećih uputa:

- Ne kositi mokru travu.
- Ne kositi više od 2 cm od ukupne dužine trave.

- Polako voziti.
- Koristiti maksimalan broj okretaja motora.
- Mezanizam za rezanje redovito čistiti.

Prenošenje

Kratke putanje ručno

Opasnost

Mehanizam za rezanje koji se obrće može zahvatiti i zakovitatli predmete i na taj način prouzrokovati štete.

Da bi se aparat kretao preko površina koje nisu prekrivene travom, prethodno zaustaviti motor.

Vozilom

Opasnost

Prije svakoga prijenosa zaustaviti motor te ostaviti da se ohladi. Izvući utikač svjećeice za paljenje.

Aparat ne prenosite u nagnutom položaju.

Prilikom prenošenja na ili u nekom vozilu dobro osigurajte aparat od nenamjernog klizanja.

Aparat prenositi samo sa praznim rezervoarom za gorivo. Poklopac rezervoara mora biti čvrsto zatvoren.

Aparati s polugom na rasklapanje:

Slika 10

- Radi lakšeg smještaja sklopiti polugu upravljača.

Održavanje/čišćenje

Opasnost

Radi zaštite od ozljeda prije svih radova na aparatu

- zaustaviti motor,
- izvući ključ za paljenje (ako postoji),
- sačekati dok se svi pokretni dijelovi potpuno ne umire i dok se motor ne ohladi,
- izvući ključ svjećeice za paljenje na motoru, da bi se spriječilo nehotimično pokretanje motora,
- pridržavati se sigurnosnih uputa u priručniku za motore.

Opasnost

Radi zaštite od ozljeda mehanizmom za rezanje dati da se svi radovi, kao što je zamjena i naknadno oštrenje noža za rezanje, provode u specijaliziranoj radionici (potrebni specijalni alati).

Pozor!

Aparat naginjati uvijek tako da svjećica za paljenje pokazuje na gore kako uslijed goriva ili ulja ne bi nastala šteta na motoru.

Održavanje

Pozor!

Pridržavajte se propisa o održavanju u priručniku za motore. Na kraju sezone dajte aparat u neku specijaliziranu radionicu radi provjere i održavanja.

Pozor

Ugrožavanje okolice motornim uljem.

Staro ulje zaostalo prilikom zamjene ulja odnesite na sabirno mjesto za staro ulje ili u poduzeće za otklanjanje otpada.

Ugrožavanje okolice baterijama/akumulatorima.

Istrošene baterije/akumulatori ne spadaju u kućno smeće. Istrošene baterije/akumulatore predajte vašem trgovcu ili poduzeću za otklanjanje otpada. Izvadite baterije/akumulatore prije nego što aparat odnesete na otpad.

Uputa

Pridržavajte se intervala za kontrolu i održavanje u priručniku za motore.

Zavisno od modela vaš je aparat opremljen elektroničnim prikazom održavanja (Slika 13). Pridržavajte se odgovarajućeg prikaza održavanja, dodatno uz pismene upute za održavanje. Opsluživanje kao i ostale obavijesti naći ćete u zasebnoj uputi za opsluživanje koja je priložena uz prikaz održavanja.

Prije svakog rada

- Provjeriti razinu ulja, po potrebi dopuniti.
- Vijčane spojeve provjeriti jesu li dobro učvršćeni, po potrebi zategnuti.
- Provjeriti sigurnosne uredjaje.

Provjeriti tačku sprezanja zubaca spojnice:

(samo kod aparata s pogonom kotača)

- Sa upaljenim motorom i isključenim pogonom kotača aparat se ne smije kretati unaprijed.
- Sa upaljenim motorom i uključanim pogonom kotača aparat treba da se kreće unaprijed.
- Po potrebi tačku sprezanja podesiti sjeckalom/navrtkom za podešavanje na poluzi za pogon kotača ili Boudenovim užetom za pokretanje.

Nakon prvih 2 do 5 radnih sati

- Zamijeniti ulje, vidi priloženi priručnik za motore.

Nakon svake kosidbe ili svakih 8 tjedana

(samo aparati sa električnim pokretanjem)

- Bateriju dopunjavati 10 sati.

Jedanput u sezoni

- Zamijeniti ulje, vidi priložen priručnik za motore.
- Podmazati zglobne tačke i okretna pera na poklopcu uredjaja za izbacivanje.
- Na kraju sezone dajte aparat u neku specijaliziranu radionicu radi kontrole i održavanja.

Čišćenje



Pozor!

Čistite aparat nakon svakog rada. Neočišćen aparat dovodi do materijalnih i funkcionalnih oštećenja.

Za čišćenje ne upotrebljavajte uredjaj za čišćenje pod visokim tlakom.

Čišćenje posude za prikupljanje trave

(samo kod aparata sa posudom za prikupljanje trave)

Najjednostavnije je čišćenje izravno nakon kosidbe.

- Skinuti posudu za prikupljanje trave i isprazniti je.
- Posuda za prikupljanje trave se može očistiti snažnim mlazom vode (baštensko crijevo).
- Ostaviti posudu za prikupljanje trave da se prije slijedeće upotrebe temeljito osuši.

Čišćenje kosilice za travu



Opasnost

Prilikom radova na mehanizmu za rezanje možete se ozlijediti. Radi vaše zaštite nosite radne rukavice.



Pozor!

Aparat naginjati uvijek tako da svjećica za paljenje pokazuje na gore kako uslijed goriva ili ulja ne bi nastala šteta na motoru.

Čistite aparat po mogućstvu uvijek izravno nakon kosidbe.

- Prostor uredjaja za rezanje i poklopac na uredjaju za rezanje očistiti četkom, ručnom metlicom ili krpom.
- Aparat postaviti na kotače i ukloniti sve vidljive ostatke trave i nečistoće.

Stavljanje van upotrebe



Opasnost

Opasnost od eksplozije i požara.

Aparat sa gorivom (benzinom) u rezervoaru nikada ne odlažite u prostorijama u kojima benzinske pare mogu doći u dodir s otvorenom vatrom ili iskrama.



Pozor

Materijalne štete na aparatu.

Odlazite aparat (sa ohladjenim motorom) samo u čistim i suhim prostorijama. Kod dužeg skladištenja, napr. zimi, zaštitite aparat od rdje.

Nakon sezone ili ako se aparat neće koristiti duže od mjesec dana:

- Ispustiti gorivo u prikladnu posudu i staviti motor van upotrebe kao što je opisano u priručniku za motore.



Pozor!

Gorivo ispuštati samo vani.

- Očistiti aparat i posudu za prikupljanje trave.
- Radi zaštite od rdje sve metalne dijelove obrisati nauljenom krpom (ulje koje ne sadrži smole) ili poprskati uljem u spreju.
- Napuniti bateriju (ako postoji).

Garancija



U svakoj zemlji važe garantne odredbe koje je izdala naša kompanija ili uvoznik. Smetnje na vašem aparatu u okviru garantne obaveze otklanjamo besplatno, ukoliko je njihov uzrok greška u materijalu ili proizvodna greška. U slučaju koji podliježe garanciji obratite se vašem trgovcu ili najbližem zastupstvu.

Informacija u vezi sa motorom

Proizvođač motora jemči za sve probleme koji se tiču motora u odnosu na snagu, mjerenje snage, tehničke podatke, garantne obaveze i servis. Bliže informacije naći ćete u posebno isporučenom priručniku o održavanju i opsluživanju proizvođača motora.

Prepoznavanje i otklanjanje smetnji

Smetnje u radu vaše kosilice za travu često imaju jednostavne uzroke, koje treba prepoznati i koje djelomično možete sami otkloniti. U slučaju nedoumice rado će vam pomoći vaš specijalizirani trgovac.

Problem	Mogući uzrok (uzroci)	Pomoć
Uže za pokretanje startera se ne da izvući.	Osigurač nije aktiviran.	Osigurač pritisnuti prema gornjoj poluzi.
	Blokiran nož.	Izvući utikač svjeće za paljenje i otkloniti blokadu.
	Motor u kvaru.	Potražiti specijaliziranu radionicu.
Motor se ne pokreće.	Poluga za plin ne stoji u valjanom položaju.	Poluga za plin u položaju  ili prigušivač vazduha (CHOKE) (sa hladnim motorom).
		Poluga za plin u položaju  /maks. ili START (sa toplim motorom).
	Kosilica stoji u visokoj travi.	Postaviti kosilicu na površinu s niskom travom.
	Nema goriva u rezervoaru.	Napuniti rezervoar čistim, svježim gorivom.
	Utikač svjeće za paljenje nije namješten.	Namjestiti utikač svjeće za paljenje.
	Gorivo staro ili zaprljano.	Zamijeniti svježim gorivom.
Motor se ne pokreće.	Vazdušni filtar zaprljan.	Očistiti vazdušni filtar.
	Karburator se „presisao“.	Odvrti svjeću za paljenje, osušiti, polugu za plin na minimum, više puta pokrenuti, zavrti svjeću za paljenje, motor ponovno pokrenuti.
	Prigušivač vazduha nije aktiviran.	Aktivirati prigušivač vazduha.
	Ručna pumpa pri startu na hladno nije aktivirana.	Aktivirati ručnu pumpu.
– Kod aparata sa električnim pokretanjem:	Isprazniti bateriju.	Napuniti bateriju isporučenim punjačem.
	Oštećen vod.	Provjeriti je li električni vod u redu.
Neobični šumovi (zveckanje, lupkanje, kloparanje).	Vijci, navrtke ili drugi dijelovi za pričvršćivanje su labavi.	Pričvrstite dijelove. Ako šumovi ostanu: potražiti specijaliziranu radionicu.
Potresi, vibracije.	Neučvršćen nož.	Dati u specijaliziranu radionicu da se pritegne vijak za učvršćivanje noža.
	Oštećen nož.	Dati u specijaliziranu radionicu da se nož zamijeni.
	Nož nije dobro uravnotežen.	Dati u specijaliziranu radionicu da se nož zamijeni ili uravnoteži.
	Motor labavo pričvršćen.	Dati u specijaliziranu radionicu da se motor učvrsti.

Problem	Mogući uzrok (uzroci)	Pomoć
Nečist rez ili broj obrtaja opada.	Trava previsoka	Namjestiti veću visinu rezanja, po potrebi dva puta kositi.
Trava ostaje ležati ili se uređaj za sakupljanje trave ne puni.	Trava prevlažna.	Pustiti da se travnjak prosuši.
	Uređaj za izbacivanje začepljen.	Zaustaviti motor, odstraniti začepljenje.
	Nož tup.	Dati u specijaliziranu radionicu da se nož zamijeni ili naknadno naoštri.
	Nedovoljna snaga motora.	Češće kositi, izabrati veću visinu rezanja.
	Posuda za prikupljanje trave puna.	Zaustaviti motor, isprazniti posudu za prikupljanje trave.
Pogon kotača ne funkcionira.	Posuda za prikupljanje trave zaprljana.	Zaustaviti motor, očistiti proreze za vazduh u posudi za prikupljanje trave.
	Klinasti remen pokidan ili prijenosnik u kvaru.	Dati u specijaliziranu radionicu da se oštećeni dijelovi zamijene.
	Vlačno uže/Boudenovo uže pokidano.	Dati u specijaliziranu radionicu da se oštećeni dijelovi zamijene.

Содржина

За Ваша безбедност	202
Монтирање	204
Ракување	204
Совети за нега на тревата	208
Транспорт	208
Одржување/Чистење	208
Ставање во мирување	210
Гаранција	210
Информација за моторот	210
Откривање и отстранување на пречките	211

Податоци на типската ознака

Овие податоци се многу важни за подоцнежна идентификација при нарачка на резервни делови за уредот и за сервисната служба. Типската ознака ќе ја најдете во близина на моторот. Внесете ги сите податоци од типската ознака на Вашиот уред во следното поле.

Овие и другите податоци за уредот ќе ги најдете во посебната CE изјава за усогласеност што е составен дел од ова упатство за употреба.

Прикази со слика



Отворете ги страниците со слики на почетокот на упатството за ракување.

За Ваша безбедност

Користете го уредот правилно

Овој уред е наменет исклучиво за

- користење соодветно на описите и безбедносните совети наведени во ова упатство за работа;
- за косење на тревнати површини на кукната или хоби градината.

Секое друго користење не е соодветно на намената. Користењето кое што не е соодветно на намената повлекува како последица губење на гаранцијата и одбивање на секаква одговорност од страна на производителот. Корисникот одговара за сите оштетувања на трети и на нивната сопственост. Самоволните промени на уредот ја исклучуваат одговорноста на производителот за штетите што ќе произлезат од тоа.

Само за уреди со електричен уред за стартување:

Испорачаниот полнач е наменет исклучиво за полнење на акумулаторот што се користи во уредот. Акумулаторот смее да се полни само со овој полнач.

Внимавајте на безбедносните совети и советите за ракување

Како корисник на овој уред внимателно прочитајте го ова упатство за работа пред првото користење. Постапувајте според него и зачувајте го истото за подоцнежното користење. Никогаш не им дозволувајте на децата или на другите лица што не го познаваат ова упатство за работа да го користат уредот. При промена на сопственикот предајте го упатството за ракување заедно со уредот.

Општи безбедносни совети

Во ова поглавје ќе ги најдете општите безбедносни совети. Предупредувањата што посебно се однесуваат на одредени делови од уредот, функции или дејства ќе ги најдете на соодветното место во ова упатство.

Пред работата со уредот

Лицата што го користат уредот не смее да бидат под влијание на алкохол, дрога или лекови.

Лицата под 16 години не смее да ракуваат со уредот – месните одредби можат да ја одредуваат минималната возраст на корисникот.

Овој уред не е наменет за ракување од лица (вклучувајќи деца) со ограничени физички, сензорни или духовни способности или со недостаток на искуство и/или недостаток на знаење, освен во случај кога ги надгледува лице што е задолжено за нивната безбедност или од него добиваат упатства за користење на уредот.

Децата треба да се надгледуваат заради сигурност дека нема да играат со уредот.

Пред започнувањето со работата запознајте ги сите механизми и делови за ракување, како и нивните функции.

Чувајте го погонското гориво само во за тоа дозволени садови и никогаш во близина на топлински извори (на пр. печки или бојлери). Полнете го уредот со гориво само на отворено.

Никогаш не го полнете уредот додека моторот работи или е врел.

Заменете ја оштетената издувна цевка, резервоарот или поклопецот за гориво.

- Пред користењето проверете,
- дали збирачот на трева функционира и дали поклопецот за исфрлување затвора правилно.
 - Оштетените, истрошени или деловите што недостасуваат заменете ги итно.
 - дали резните алати, клиновите за прицврстување и целата резна единица се истрошени или оштетени.
 - Заменувајте ги истрошените или оштетени делови во стручен сервис само во чифт за да се избегне тресење.

Резервните делови и приборот мораат да одговараат на барањата кои што се утврдени од производителот.

Затоа, користете само оригинални резервни делови и оригинален прибор или резервни делови и делови од прибор кои што се дозволени од производителот.

Поправките вршете ги исклучиво во стручен сервис.

При работата со уредот

При работа со или на уредот мора да носите соодветна работна облека, како на пример:

- безбедносни ракавици,
- долги пантолони,
- тесно припиена облека,
- заштита за ушите,
- заштитни очила.

Сите безбедносни механизми мора секогаш да бидат поставени на уредот целосно и во беспрекорна состојба.

Не вршете промени на безбедносните механизми.

Користете го уредот само во техничката состојба што е пропишана и испорачана од производителот.

Никогаш не ги менувајте претходно наместените фабрички мesteња на моторот.

Избегнувајте отворен пламен, појава на искри и не пушете.

Пред секое работење на овој уред

- За заштита од повреди при секоја работа (на пр. одржување или дотерување) и транспорт (на пр. подигнување или носење) на овој уред
- изгаснете го моторот,
 - извлекете го клучот за палење (ако има),
 - почекајте сите подвижни делови целосно да дојдат во мирување и моторот да се излади,
 - извлекете го приклучокот за свеќичката за палење од моторот, за да спречите несакано стартување на моторот,
 - внимавајте на дополнителните совети во прирачникот за моторот.

По работата со уредот

Никогаш не го напуштајте уредот без да го изгаснете моторот и – ако има – извлекете го клучот за палење.

Безбедносни механизми

Слика 1

Опасност

Никогаш не го користете уредот со оштетени или без поставени безбедносни механизми.

Безбедносен лак (1)

Безбедносниот лак служи за Ваша безбедност за веднаш да го запрете моторот и резниот механизам при итен случај.

Не смее да се врши обид за заобиколување на неговата функција.

Поклопец за исфрлување (2) или заштита од удар (3)

Поклопецот за исфрлување/заштитата од удар Ве штити од повреди од резниот механизам или од излетаните цврсти предмети. Уредот смее да се користи само со поклопец за исфрлување или со заштита од удар.

Знаци на уредот

На уредот се наоѓаат различни знаци како налепници.

Во следниот дел се појаснети знаците:

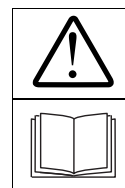

Внимание!
Пред првото пуштање во работа прочитајте го упатството за ракување!



Трети лица да стојат подалеку од опасното подрачје!

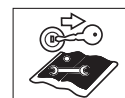

Исклучете го моторот и извлекете го клучот за палење пред секое работење врз уредот и пред да го напуштите уредот.

Внимавајте на дополнителните совети во поглавјето «За Ваша безбедност».



Пред работењето на резните алати извлекете го приклучокот за свеќичката за палење!

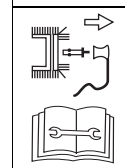

Држете ги прстите и стопалата подалеку од резните алати!



Пред дотерувањето или чистењето на уредот или пред проверката исклучете го уредот и извлекете го приклучокот за свеќичката за палење.

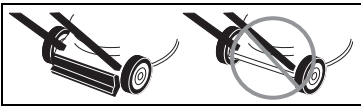

Опасност од повреда – работете само со поставена заштита од удар.

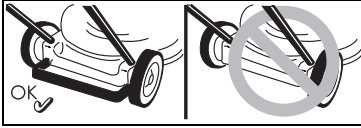

Опасност од повреда – работете само со поставен заден лак.

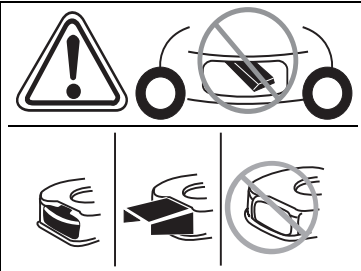

Опасност од повреда – работете само со поставен исфрлувач.

Одржувајте ги овие знаци на уредот секогаш во читлива состојба.

Знаци во упатството

Во ова упатство се користат знаци што укажуваат на опасност или означуваат важни совети. Во следниот дел се појаснети знаците:

Опасност

Ви се укажува на опасностите што се поврзани со опишаното дејство и при кои што постои загрозување на лицата.

Внимание

Ви се укажува на опасностите што се поврзани со опишаното дејство и кои што можат да повлечат оштетување на уредот.

Совет

Означува важни информации и совети за примена.

Монтирање

На крајот на упатството за работа или како приложен лист е прикажана монтажата на уредот во слики.

Забелешка за исфрлување во отпад

Остатоците од пакувањето, старите уреди итн. исфрлете ги во отпад соодветно на локалните прописи.

Ракување

Внимавајте и на советите во прирачникот за моторот.

Опасност **Незгода**

– Лица, посебно деца, или животни при косење никогаш не смее да се во близина на уредот. Опасност од повреда од излетаните камења или други предмети.

Превртување

- Водете го уредот само со брзина на чекор.
- Бидете посебно внимателни кога косите наназад и го повлекувате уредот кон себе.
- При косење на стрмни надолнини уредот може да се преврти и Виe може да се повредите. Косете попречно по надолнината, никогаш нагоре и надолу. Не косете на надолнини со агол поголем од 20%.
- Бидете посебно внимателни при менување на насоката на движење и секогаш внимавајте да стоите добро.
- Постои опасност од повреда при косење во гранични подрачја. Косењето во близина на рабови, живи огради или стрмни надолнини е опасно. При косењето одржувајте го безбедносното растојание.

– При косење на влажна трева уредот може да излизга поради намалениот контакт со подлогата и Виe може да паднете. Косете само кога тревата е сува.

– Работете само при дневно светло или при добро вештачко осветлување.

Повреда

- Секогаш треба да се одржува безбедносното растојание од ротирачкиот алат одредено со водилките.
- Работното подрачје на операторот за време на работата е зад водечкиот лост.
- Никогаш не ги поставувајте дланките или стопалата на или под вртливите делови.
- Не го користете уредот при лоши временски услови, како на пр. можност за дожд или невреме.
- Стопирајте го моторот и почекајте да се смири резниот алат:
 - пред да го превртите уредот,
 - за транспорт по површини што се различни од трева,
- Исклучете го моторот за да спречите несакано стартување на моторот:
 - Извлечете го клучот за палење (ако има), оставете го моторот да се излади и извлечете го приклучокот за свеќичката за палење,
 - пред да ги отстраните зачепувањата и блокирањата на исфрлувањето,
 - пред да ја проверувате, чистите, дотерувате косилката за трева или да вршите работи врз уредот,
 - кога ќе се удри во надворешно тело. Проверете дали косилката за трева е оштетена и при штета побарајте стручен сервис,
 - ако уредот почне да тресе необично силно. Веднаш проверете го уредот.

- Никогаш не го подигнувајте или носите уредот додека моторот работи.
- Проверете го теренот на кој што ќе се користи уредот и отстранете ги сите предмети што може да се зафатат и да излетаат.
- Ако резниот алат удри во надворешно тело (на пр. камен) или ако уредот почне да тресе необично силно: веднаш изгаснете го моторот. Проверете дали косилката за трева е оштетена и при штета побарајте стручен сервис.
- При косењето никогаш не се поставувајте пред отворите за исфрлување трева.

Уреди со збирач на трева:

- При отстранувањето на збирачот на трева можете да се повредите Вие или другите од излетаниот материјал од косењето или од надворешните тела. Никогаш не го празнете збирачот на трева додека моторот работи. Исклучете го уредот.

Опасност од задушување од јаглероден моноксид.

Оставајте го моторот со внатрешно согорување да работи само на отворено.

Експлозија и опасност од пожар

- Бензинските пари се експлозивни и бензинот има висок степен на запалливост.
- Наполнете погонско гориво пред да го стартувате моторот. Држете го резервоарот затворен додека моторот работи или се уште е врел.
- Дотурајте погонско гориво само при изгаснат и изладен мотор. Избегнувајте отворен пламен, појава на искри и не пушете. Полнете го уредот со гориво само на отворено.

- Ако погонското гориво претече не го стартувајте моторот. Отстранете го уредот од површината што е извалкана со погонско гориво и почекајте испарувањето на погонското гориво да заврши.
- За да избегнете опасност од пожар, одржувајте ги следните делови чисти од трева или претечено масло:
 - моторот
 - издувот
 - акумулаторите
 - резервоарот за гориво.
- Опасност од сопнување**
- Водете го уредот само со брзина на чекор.

⚠ Внимание

Оштетување на уредот

- Каменјата, паднатите гранки или сличните предмети може да предизвикаат оштетување на уредот и на функцијата. Отстранете ги цврстите предмети од работното подрачје пред секое користење.
- Користете го уредот само во беспрекорна состојба. Пред секое користење направете визуелна проверка. Проверете ги посебно безбедносните механизми, деловите за ракување и навојните споеви дали се оштетени и се прицврстени. Заменете ги оштетените делови пред користењето.

i Работни времиња

Внимавајте на националните/ општинските прописи во врска со времињата на користење (по потреба прашајте кај Вашата надлежна служба).

i Податоци за положба

При наведувањето на положбата на уредот (на пр. лево, десно) секогаш поаѓае гледано од водечката купола во правецот на работа на уредот.

Пред првото апуштање во работа

Наполнете моторно масло

⚠ Внимание

Поради транспортни причини уредот се испорачува без моторно масло.

- Поради тоа, пред првото пуштање во работа наполнете моторно масло, погледнете во прирачникот за моторот.

Полнење на акумулаторот

(Уреди со електростарт)

⚠ Опасност од изгореници од киселина/труење

Во екстремни случаи мора да се смета на истекување на течности или гасови.

Акумулаторот се наоѓа во горниот лак (Слика 2) на арматурната табла.

⚠ Опасност од струен удар

Пред секое користење проверете дали полначот има надворешни оштетувања. Никогаш не користете оштетен полнач.

⚠ Внимание

- Проверете дали мрежата работи со 220–230 V и 50 Hz соодветно на податоците на типската ознака на уредот за полнење.
- Штитете го уредот за полнење од влага, дожд, снег, како и од мрзнење.
- Полнете го акумулаторот само во сува просторија. Не го пречекорувајте максималното време на полнење од 12 часа.
- Одвојте го уредот за полнење од мрежата и од уредот пред пуштањето во работа на косилката за трева.

Слика 2

- Пред првото користење на уредот полнете го акумулаторот најмалку 10 часови. Користете го полначот што е содржан во обемот на испорака.

i Совет

Откачувањето на полначот е по обратен редослед.

i Напомена за исфрлување на полначот во отпад

Полначот подлежи на прописите за исфрлување во отпад на електрични уреди. Внимавајте на локалните прописи.

Местење пред секое работење**⚠ Опасност од повреда**

Пред секое работење на овој уред

- изгаснете го моторот,
- извлечете го клучот за палење (ако има),
- почекајте сите подвижни делови целосно да дојдат во мирување; моторот мора да е изладен,
- извлечете го приклучокот за свеќичката за палење на моторот, за да спречите несакано стартување на моторот.

Закачување на збирачот на трева

(само кај уреди со збирач на трева)

Слика 11

- Подигнете го поклопецот за исфрлување и закачете го збирачот на трева.

Наместете ја висината на сечење

Слика 3

Дотерајте ја висината на сечење на тревата по желба.

Можност за дотерување (во зависност од моделот) од околу 3 cm до најмногу 9 cm.

i Совет

Кај уреди со местење со едно тркало наместете ги сите тркала на иста висина.

Модел А

- Прицврстете ги тркалата во саканата положба.

Модел В

- Повлечете го јазичето и влежиштете го во саканата положба.

Модел С

- Повлечете ја рачката на централното местење на висината напред или наназад и влежиштете го во саканата положба.

Заклучување на предните тркала

(само за уреди со предни тркала што се заклучуваат)

Слика 4

Заклучете ги тркалата за возење право – насочете ги тркалата право, а лакот во големиот отвор.

Тркалата се движат слободно – лакот во малиот отвор.

Полнење гориво и проверка на ниво на масло

- Полнете безоловен бензин.
- Полнете го резервоарот за погонско гориво најмногу до 2 cm под долниот раб на отворот за полнење.
- Цврсто затворете го резервоарот за погонско гориво.
- Проверете го нивото на масло, по потреба дополнете (погледнете во прирачникот за моторот).

Стартување на моторот

Слика 5

⚠ Опасност

За заштита од повреди,

- не го стартувајте моторот кога стоите пред исфрлувањето;
- држете ги дланките и стопалата подалеку од резниот механизам;

– никогаш не ги поставувајте дланките, стопалата или други делови од телото во близина на вртливите делови. Секогаш стојте подалеку од исфрлувањето.

Пред да го стартувате моторот ослободете ги сите резни алати и погони.

Не го превртувајте уредот при стартувањето. Паркирајте го уредот на рамна површина со што е можно пократка трева или со малку трева.

i Совети за моторот



Внимавајте на информациите во прирачникот за моторот.

- Некои модели немаат рачка за гас, бројот на вртежи се мести автоматски. Моторот секогаш работи со оптимален број на вртежи.
- И при загреан мотор може евентуално да биде потребно да се вклучи саухот, односно примерот.
- Некои модели немаат саух и пример. Моторот се дотерува автоматски според постапката на стартување.

При студен мотор:

- Отворете ја чешмата за бензин (ако има).

Уреди со саух :

- Наместете ја рачката на саухот во положба  или извлечете го саухот и поставете ја рачката за гас (ако има) на /max – Слика 5А.

или

- Наместете ја рачката за гас во положба  – Слика 5В.

Уреди со пример:

- Силно притиснете го примерот 1–5x и поставете ја рачката за гас (ако има) на /max – Слика 5С.

При загреан мотор:

- Отворете ја чешмата за бензин (ако има).
- Рачката за гас (ако постои) на /max.

Уреди без електростартер:

Слика 5E

- Застанати зад уредот притиснете го безбедносниот лак и задржете го.
- Полека влечете ја влечната рачка за старт и кога ќе почувствувате отпор повлечете брзо и силно. Не ја оставајте влечната рачка за старт да се повлече туку вратете ја полека.

Уреди со електростартер:



Слика 5D

- Одвојте го уредот за полнење од мрежата и од уредот.
- Застанати зад уредот притиснете го безбедносниот лак и задржете го.
- Завртете го надесно клучот на арматурната табла и задржете го додека запали моторот (обид за старт најмногу 5 секунди, пред следниот обид почекајте 10 секунди).

i Совет:

Кај уреди со електричен старт моторот (зависно од изведбата) може да се стартува и рачно со рачката за јаже за стартување.

Кога работи моторот:

- По стартувањето на моторот (зависно од изведбата):
 - вратете го саухот (ако има),
 - повлечете ја рачката за гас (ако има) меѓу /max. и /min., за на кратко да го оставите моторот да загрее.
- За косење трева поставете ја рачката за гас (ако постои) на полн гас.

i Совет

Други информации за ракувањето со моторот можете да прочитате во прирачникот за моторот.

Стопирање на моторот

Слика 7

- Рачката за гас (ако постои) во положба /min.
- Отпуштете го безбедносниот лак. Моторот и резниот алат стомираат по кратко време.

Работа со уредот**Вклучување/исклучување на погонот на тркалата**

(само кај уреди со погон на тркалата)

Слика 6A, B, C

Вклучување на погонот на тркалата :

- Повлечете ја рачката/лакот и задржете ја.

Исклучување на погонот на тркалата :

- Отпуштете ја рачката/лакот.

Сменете ја работната брзина на погонот на тркалата

(зависно од изведбата)



⚠ Внимание**Оштетување на уредот**

Вршете го местењето само додека работи моторот.

Слика 6D/E

- Со малата рачка изберете еден од различните брзински степени.

Слика 6F

- Со рачката изберете еден од различните брзински степени (/max. и /min.).

Отстранување и празнење на збирачот на трева

(кај уреди со збирач на трева)

Слика 11

Кога искосеното останува да лежи на подлогата или кога покажувачот за наполнетост (по избор, слика 12) покажува дека корпата е полна:

- Отпуштете го безбедносниот лак и почекајте моторот за запре.

- Подигнете го поклопецот за исфрлување и откачете го збирачот на трева.

- Испразнете ја содржината.

Работење без збирач на трева

Кога ќе го отстраните збирачот на трева поклопецот за исфрлување се преклопува надолу. При работење без збирач на трева исечениот материјал се исфрла директно надолу.

Опремување за губрење

(кај уреди со дополнителен прибор за милкирање)

Уреди со исфрлување одзади:

Слика 8A

- Подигнете го поклопецот за исфрлување.
- Отстранете го збирачот на трева.
- Наместете го клинот за губрење (зависно од моделот).
- Испуштете го поклопецот за исфрлување.

i Совет

На моделите со интегрирана функција за милкирање не им е потребен посебен клин за милкирање – оваа функција ја врши задниот капак со посебна форма (Слика 8B).

Уреди со странично исфрлување:

Слика 9

- Монтирајте ја заштитата од удар/бравата за милкирање на местото на страничниот исфрлувач (Слика 9A)

или

- Отстранете го страничниот исфрлувач – заштитата од удар/бравата за милкирање се затвора автоматски (Слика 9B).

Модифицирање на уреди за странично исфрлување (зависно од изведбата)

- Доколку постои: Отстранете го собирачот за трева и испуштете го задниот капак за исфрлување.
- Подигнете ја заштитата од удар/бравата за милкирање и монтирајте го страничниот исфрлувач (Слика 9C).

По крајот на работата

- Извлекете го клучот за палење (ако има).
- Почекајте сите подвижни делови целосно да дојдат во мирување и моторот да се излади.
- Затворете ја славината за бензин (ако постои – погледнете во прирачник за мотор).
- Извлекете го приклучокот за свеќичката за палење од моторот.
- Испразнете го збирачот на трева.

Уреди со електростарт:

- Дополнувајте го акумулаторот 10 часа.

Совет

Оставајте ги уредите во затворена просторија само со изладен мотор.

Совети за нега на тревата

Неколку совети за Вашата трева да расте здраво и рамномерно.

Косење

Тревата се состои од различни видови трева. Кога често косите засилено расте трева што има силен корен и создава силна жила. Ако косите ретко засилено се создава трева со висок раст и други диви тревы (на пр. детелина, петровка).

Нормалната висина на тревата изнесува околу 4–5 cm.

Треба да се коси само $\frac{1}{3}$ од вкупната висина; значи при 7-8 cm да се сече на нормална висина.

По можност тревата да не се сече пократко од 4 cm, инаку при сувост се оштетува жилата на тревата.

Високо израснатата трева (на пр. по годишен одмор) етапно да се коси на нормална висина.

При косењето секогаш оставајте пругите да се преклопуваат по малку.

Ѓубрење (со прибор)

При косењето тревата се сече на мали парчиња (околу 1 cm) и останува да лежи. Тревата добива многу хранливи состојки.

За оптимален резултат тревата мора да се одржува кратка, погледнете и во поглавје «Косење». Внимавајте на следните совети при ѓубрењето:

- Не косете влажна трева.
- Не косете повеќе од 2 cm од вкупната должина на тревата.
- Одете полека.
- Искористете го максималниот број на вртежи на моторот.
- Редовно чистете го резниот механизам.

Транспорт

Куси патеки рачно

Опасност

Вртливиот резен механизам може да ги зафати предметите и да ги исфрли, притоа предизвикувајќи штета.

За уредот да го движите по површини што не се тревнати, претходно стопирајте го моторот.

Со возило

Опасност

Пред секој транспорт изгаснете го моторот и оставете да се излади. Извлекете го приклучокот за свеќичка за палење.

Не го превезувајте уредот во наведната положба.

Обезбедете го уредот при транспорт на или во возилото доволно од несакано лизгање. Превезувајте го уредот само со празен резервоар за гориво. Капакот на резервоарот мора да биде затворен цврсто.

Уреди со преклоплива водилка:

Слика 10

- За полесно сместување соберете го управувачот.

Одржување/Чистење

Опасност

За заштита од повреди при секое работење врз уредот

- изгаснете го моторот,
- извлекете го клучот за палење (ако има),
- почекајте сите подвижни делови целосно да дојдат во мирување и моторот да се излади,
- извлекете го приклучокот за свеќичката за палење од моторот, за да спречите несакано стартување на моторот,
- внимавајте на дополнителните совети во прирачникот за моторот.

Опасност

За заштита од повреди од резниот механизам сите работи како замена или дополнително оштрење на резниот нож вршете ги во стручен сервис (потребни се специјални алати).

Внимание

Секогаш превртувајте го уредот на тој начин свеќичката за палење да покажува нагоре за погонското гориво или маслото да не предизвика оштетување на моторот.

Одржување

Внимание

Внимавајте на прописите за одржување во прирачникот за моторот. На крајот на сезоната проверете го и одржувајте го уредот во стручен сервис.

Внимание

Загрозување на животната средина од моторно масло.

Старото масло по промената на масло предајте го на собирно место за старо масло или во отпад.

Загрозување на животната средина од акумулатори.

Истрошените акумулатори не спаѓаат во куќниот отпад. Предајте ги истрошените акумулатори на Вашиот продавач или на отпад. Отстранете ги акумулаторите пред уништувањето на уредот.

Совет

Внимавајте на интервалите за контрола и одржување во прирачникот за моторот. Во зависност од моделот, вашиот уред е опремен со електронски покажувач за сервисирање (Слика 13). Внимавајте на соодветните покажувачи за сервисирање, дополнително на писмените напомени за сервисирање. Ракувањето и другите информации молиме прочитајте ги во посебното упатство за ракување, кое што е приложено со покажувачот за сервисирање.

Пред секоја работа

- Проверете го нивото на масло, по потреба дотурете.
- Проверете дали навојните врски се цврсти, по потреба затегнете.
- Проверете ги безбедносните уреди.

Проверете ја точката на зафаќање на спојката:

(само кај уреди со погон на тркалата)

- Додека моторот работи и исклучен е погонот на тркалата уредот не смее да се движи напред.
- Додека моторот работи и вклучен е погонот на тркалата уредот треба да се вози напред.
- По потреба дотерајте ја точката на зафаќање со назабеното тркало/навртката за дотерување на рачката за погонот на тркалата или на сајлата.

По првите 2–5 работни часови

- Променете го маслото, погледнете во приложениот прирачник за моторот.

По секое косење или на секои 8 недели

(само уреди со електростарт)

- Дополнувајте го акумулаторот 10 часа.

Еднаш во сезоната

- Променете го маслото, погледнете во приложениот прирачник за моторот.
- Подмачкајте ги зглобовите и вртливата пружина на поклопецот за исфрлување.
- На крајот на сезоната проверете го и одржувајте го уредот во стручен сервис.

Чистење

Внимание

Чистете го уредот по секоја примена. Неисчистениот уред води кон оштетување на материјалот и на функционирањето. За чистење на користете чистач под висок притисок.

Чистење на збирачот на трева

(само кај уреди со збирач на трева)

Чистењето е наједноставно веднаш по косењето.

- Отстранете го збирачот на трева и испразнете го.
- Збирачот на трева може да се исчисти со силен воден млаз (градинарско црево).
- Збирачот на трева темелно исушете го пред следното користење.

Чистење на косилката за трева

Опасност

При работа врз резниот механизам можете да се повредите. За Ваша заштита носете работни ракавици.

Внимание

Секогаш превртувајте го уредот на тој начин свекичката за палење да покажува нагоре за погонското гориво или маслото да не предизвика оштетување на моторот.

По можност чистете го уредот веднаш по косењето.

- Исчистете ги просторот за сечење и поклопецот за исфрлување со четка, рачна метла или крпа.
- Поставете го уредот на тркала и отстранете ги сите видливи остатоци од трева и нечистотија.

Ставање во мирување

Опасност

од експлозија и пожар.

Никогаш не го сместувајте уредот со погонско гориво во резервоарот во простории во кои што испарувањата од погонското гориво може да дојдат во допир со отворен оган или искри.

Внимание

Оштетување на материјалот на уредот.

Чувајте го уредот (со изладен мотор) само во чисти и суви простории. При подолго сместување, на пр. во зима заштитете го уредот од корозија.

По сезоната или кога уредот нема да се користи подолго од еден месец,

- Испуштете го погонското гориво во соодветен сад и ставете го моторот во мирување како што е опишано во прирачникот за моторот,.

Внимание

Испуштајте го погонското гориво само на отворено.

- Исчистете го уредот и збирачот на трева.
- Сите метални делови заради заштита од корозија избришете ги со мрсна крпа (масло без восок) или испрскајте ги со масло.
- Наполнете го акумулаторот (ако има).

Гаранција

Во секоја земја важат од нашето претпријатие или од увозникот зададените гаранциски услови. Пречките на Вашиот уред во рамките на гаранцискиот рок ги отстрануваме бесплатно, доколку причината за нив може да биде грешка во материјалот или во производството. Во случај на гаранција молиме обратете се на Вашиот продавач или на најблиската филијала.

Информација за моторот

Производителот на моторот гарантира за сите проблеми поврзани со моторот во поглед на силината, мерењето на силината, техничките податоци, гаранцијата и сервисот. Поблиски информации ќе најдете во посебно испорачаниот прирачник за сопственикот/ракување од производителот на моторот.

Откривање и отстранување на пречките

Пречките при работата на Вашиот уред често пати имаат едноставни причини што треба да ги познавате и делумно самите да можете да ги отстраните. При двоумење со задоволство ќе Ви помогне Вашиот стручен продавач.

Проблем	Можна причина	Помош
Влечното јаже за старт не се влече.	Безбедносниот лак не е притиснат.	Притиснете го безбедносниот лак кон горната водилка.
	Ножот е блокиран.	Извлечете го приклучокот за свеќичката за палење и отстранете ја блокадата.
	Моторот е расипан.	Побарајте стручен сервис.
Моторот не пали.	Рачката за гас е во неправилна положба.	Рачката за гас во положба  или CHOKE (при незагреан мотор). Рачката за гас во положба  / max. или START (при загреан мотор).
	Косилката стои во висока трева.	Поставете ја косилката на површина со ниска трева.
	Нема погонско гориво во резервоарот.	Наполнете го резервоарот со чисто, свежо погонско гориво.
	Приклучокот за свеќичката за палење не е наместен.	Наместете го приклучокот за свеќичката за палење.
	Погонското гориво е старо или извалкано.	Заменете го погонското гориво со свежо.
	Моторот не пали.	Филтерот за воздух е извалкан.
Карбураторот "прецицал".		Одвртете ја свеќичката за палење, исушете ја, рачката за гас на минимум, стартувајте повеќе пати, навртете ја свеќичката за палење, повторно стартувајте го моторот.
Саухот не е вклучен.		Вклучете го саухот.
Пример при ладен старт не е притиснато.		Вклучете го примерот.
– Кај уред со електростарт:		Наполнете го акумулаторот.
	Кабелот е оштетен.	Проверете дали електричниот кабел е во ред.
Необични звуци (свекцање, крчење, тропане).	Завртките, навртките или другите делови за прицврстување се лабави.	Прицврстете ги деловите. Ако звуците останат: побарајте стручен сервис.

Проблем	Можна причина	Помош
Потреси, вибрации.	Ножот е лабав.	Завртката за прицврстување на ножот стегнете ја во стручен сервис.
	Ножот е оштетен.	Заменете го ножот во стручен сервис.
	Ножот не е правилно балансиран.	Заменете го ножот во стручен сервис или балансирајте го.
	Прицврстувањето на моторот е лабаво.	Прицврстете го моторот во стручен сервис.
Нечист рез или бројот на вртежи паѓа.	Тревата е превисока.	Наместете поголема висина на сечење, по потреба косете двапати.
Тревата останува да лежи или собирачот за трева не се полни.	Тревата е премногу влажна.	Оставете тревата да се исуши.
	Исфрлувањето е зачепено.	Изгаснете го моторот, отстранете го зачепувањето.
	Ножот е тап.	Заменете го ножот во стручен сервис или дополнително наоштрете го.
	Недоволна сила на моторот.	Косете почесто, изберете поголема висина на сечење.
	Збирачот на трева е полн.	Изгаснете го моторот, испразнете го збирачот на трева.
	Збирачот на трева е извалкан.	Изгаснете го моторот, исчистете го отворот за воздух во збирачот на трева.
Поголот на тркалата не функционира.	Клинестиот ремен е скинат или менувачот е расипан.	Заменете ги оштетените делови во стручен сервис.
	Сајлата/сајлата со чаура е скината.	Заменете ги оштетените делови во стручен сервис.

İçindekiler

Kendi güvenliğiniz için	213
Montaj	215
Kullanma	215
Çim bakımı için yararlı bilgiler	219
Transport	219
Bakım/Temizlik	219
Cihazın uzun süre devreden çıkarılması	221
Garanti	221
Motor hakkında bilgiler	221
Arızaların tanınması ve giderilmesi	222

Tip etiketi hakkında bilgiler

Bu bilgiler, ileride gerekli olabilecek bir cihaz tanıma işlemi için, cihazın yedek parçalarının siparişi için ve yetkili servis için çok önemlidir. Tip etiketi, motorun yakınındadır. Cihazınızın tip etiketi (levhası) üzerindeki tüm bilgileri, müteakip alana kaydediniz.



Cihaz ile ilgili bu ve diğer bilgileri, bu kullanma kılavuzunun bir parçası olan ve ayrıca verilen CE uygunluk beyan belgesi üzerinde de bulabilirsiniz.

Resimler ve şekiller



Kullanma kılavuzunun başlangıcındaki resimli sayfaları açınız.

Kendi güvenliğiniz için

Cihazın doğru kullanılması

Bu cihaz sadece aşağıdaki kullanım için tasarlanmış olup, – işbu kullanma kılavuzunda bildirilen açıklamalara ve güvenlik bilgilerine uyulması şarttır; – evinizin bahçesinin ve eviniz haricindeki bahçenizin çim alanlarının biçilmesi için kullanılmalıdır.

Diğer tüm kullanımlar amaca aykırı kullanım kabul edilir. Amaca aykırı kullanım halinde garanti hakkı kaybolur ve üretici bu durumda hiç bir sorumluluk kabul etmez. Kullanıcı, üçüncü şahıslara ve onların mallarına verilen tüm zarar ve hasarlardan sorumludur. Cihazda kendi başınıza ve üreticinin izni olmadan yapacağınız değişikliklerden kaynaklanan hasarlardan, üretici sorumlu değildir.

Sadece elektronik start tertibatlı cihazlar için:

Cihaz ile birlikte teslim edilen şarj cihazı sadece, cihazın içindeki akünün şarj edilmesi için kullanılmalıdır. Akü sadece bu şarj cihazı ile şarj edilmelidir.

Güvenlik ve kullanma bilgi ve uyarılarına dikkat ediniz

Bu cihazı kullanan kişi olarak, cihazı ilk kez kullanmaya başlamadan önce, kullanma kılavuzunu itinayla okuyunuz. Bu bilgi ve uyarılara uyunuz ve kullanma kılavuzunu ileride de kullanmak için saklayınız. Bu kullanma kılavuzunu tanımayan çocuklara veya başka kişilere, cihazı kullanmaları için izin vermeyiniz.

Cihazı başka birine verdiğiniz veya sattığınız zaman, kullanma kılavuzunu da veriniz.

Genel güvenlik bilgileri

Bu bölümde, genel güvenlik bilgileri bulunmaktadır. Özellikle münferit cihaz parçaları, fonksiyonlar veya işlemler ile ilgili uyarı bilgileri için, kılavuzun ilgili bölümlerine bakınız.

Cihaz ile çalışmaya başlamadan önce

Cihazı kullanan kişiler, örn. alkol, uyuşturucu veya ilaç etkisi altında olmamalıdır.

16 yaşından küçük kişilerin cihazı kullanması yasaktır – Yerel yönetmelikler, asgari kullanma yaşını belirleyebilir.

Bu cihaz, fiziksel, sensörük, zihinsel veya ruhsal yetenekleri sınırlı olan veya cihaz hakkında yeterince tecrübesi ve/veya bilgisi olmayan kişiler (çocuklar da dahil) tarafından kullanılmalıdır; ancak bu kişiler kendi güvenliklerinden sorumlu bir kişi tarafından denetlenirse veya kendilerine cihazın nasıl kullanılacağı hakkında yeterli bilgi ve eğitim verilirse, cihazı kullanmalarına izin verilebilir.

Çocuklar, cihaz ile oynamalarını sağlamak için denetlenmelidir.

Çalışmaya başlamadan önce, tüm donanımları, kumanda elemanlarını ve bu elemanların ilgili fonksiyonlarını öğreniniz.

Yakıtı sadece depolama işlemi için öngörölmüş hazneler içinde ve kesinlikle ısı kaynaklarından (örn. soba veya sıcak su depoları) uzakta muhafaza ediniz. Cihaza sadece açık bir alanda yakıt doldurunuz.

Cihaza kesinlikle çalışır durumda değilken veya motor sıcakken yakıt doldurmayınız.

Hasarlı egzoz donanımını, yakıt deposunu veya yakıt deposu kapağını değiştiriniz.

Kullanmadan önce kontrol ediniz:

- Çim toplama tertibatının işlevini ve dışarı atma kapağının doğru kapanıp kapanmadığını kontrol ediniz. Hasarlı, aşınmış veya eksik parçaları derhal yenileyiniz veya tamamlayınız.
- Kesici aletlerin, sabitleme pimlerinin ve tüm kesici ünitenin aşınmış veya hasarlı olup olmadığını kontrol ediniz. Balans bozuklukları olmasını önlemek için, aşınmış veya hasarlı parçaların uzman ve yetkili bir atölyede sadece komple set şeklinde değiştirilmesini sağlayınız.

Yedek parçalar ve aksesuarlar, üretici tarafından belirlenmiş taleplere uygun olmalıdır.

Bu nedenle, sadece orijinal yedek parçalar ve orijinal aksesuarlar veya üretici tarafından kullanımına izin verilmiş yedek parçalar ve aksesuarlar kullanınız.

Onarım çalışmalarını sadece yetkili atölyelere yaptırınız.

Cihaz ile çalışırken

Cihaz ile veya cihazda yapılan çalışmalarda, uygun giysi kullanınız, örn:

- güvenlik donanımlı ayakkabı,
- uzun pantolon,
- vücuda iyi oturan giysi,
- işitme koruması,
- koruyucu gözlük.

Tüm güvenlik tertibatları daima komple ve kusursuz durumda cihaza takılmış olmalıdır.

Güvenlik tertibatlarında herhangi bir değişiklik yapmayınız.

Cihazı sadece üreticinin öngördüğü ve teslim ettiği teknik konumda kullanınız.

Cihazın fabrika çıkışındaki motor ayarlarını kesinlikle değiştirmeyiniz.

Açık ateş ve kıvılcım oluşmasını önleyiniz ve ayrıca sigara içmeyiniz.

Bu cihazda yapılacak her çalışmadan önce

Yaralanma durumlarını önlemek için, bu cihazda yapılacak her çalışmadan (örn. bakım ve ayar çalışmaları) ve transport işleminden (örn. kaldırma veya taşıma) önce

- Motoru kapatınız.
- Kontak anahtarını (eğer varsa) çekip çıkarınız.
- Tüm hareket eden parçaların tamamen durmasını ve motorun soğumasını bekleyiniz.
- Motorun istenmeden çalışmaya başlamasını önlemek için, kontak anahtarını motordan çekip çıkarınız.
- Motor el kitabındaki ek güvenlik bilgilerine dikkat ediniz.

Cihaz ile çalıştıktan sonra

Cihazın yanından kesinlikle motoru durdurmadan ayrılmayınız ve gerekirse kontak anahtarını çekip çıkarınız.

Güvenlik tertibatları

Resim 1

⚠ Tehlike

Güvenlik tertibatları hasarlı veya takılmamış olan bir cihazı kesinlikle kullanmayınız.

Güvenlik kolu (1)

Güvenlik kolu, motoru ve kesici üniteyi gerektiğinde derhal durdurabilmek ve bu sayede güvenliğinizi sağlayabilecek içindir.

Bu ünitenin işlevinin safdışı bırakılması denenmemelidir.

Dışarı atma kapağı (2) veya darbeye karşı koruma birimi (3)

Dışarı atma kapağı/darbeye karşı koruma birimi sizi, kesici üniteden veya dışarı sıçraya-bilecek sert maddelerden kaynaklanabilecek yaralanmalara karşı korur. Cihaz sadece dışarı atma kapağı veya darbeye karşı koruma birimi takılı şekilde çalıştırılmalıdır.

Cihazdaki semboller

Cihaz üzerine farklı semboller çıkartma olarak yapılmıştır. Aşağıda, bu sembollerin açıklamasını bulabilirsiniz:

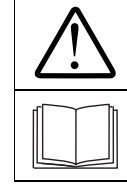

Dikkat! Cihazı devreye sokmadan önce, kullanma kılavuzunu okuyunuz!

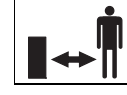

Üçüncü şahısları tehlike alanından uzak tutunuz!

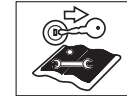

Cihazda herhangi bir işlem yapmadan önce ve cihazın yanından ayrılmadan önce, motoru kapatınız ve kontak anahtarını çekip çıkarınız.

"Kendi güvenliğinizi için" bölümündeki ek bilgilere dikkat ediniz.

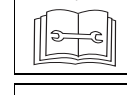
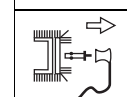

Kesici aletlerde yapılacak çalışmalardan önce, kontak anahtarını çekip çıkarınız!

Parmaklarınızı ve ayaklarınızı kesici aletlerden uzak tutunuz!

Cihazı ayarlamadan ve temizlemeden veya kontrol etmeden önce kapatınız ve kontak anahtarını çekip çıkarınız.



Yaralanma tehlikesi; sadece darbeye karşı koruma birimi takılı olarak çalışınız.

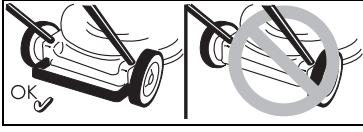

Yaralanma tehlikesi; cihazı sadece itme kolu takılı olarak çalıştırınız.



Yaralanma tehlikesi; sadece dışarı atma ünitesi takılı olarak çalıştırınız.

Bu sembolleri cihazda daima okunaklı bir şekilde muhafaza ediniz.

Kılavuzdaki semboller

Bu kılavuzda, muhtemel tehlikeleri gösteren veya önemli bilgi ve uyarılara dikkat çeken semboller kullanılmıştır.

Aşağıda, bu sembollerin açıklamasını bulabilirsiniz:

⚠ Tehlike

Tarif edilen çalışma ile ilgili tehlikelere dikkatiniz çekilir; bu çalışmalar esnasında insanlar için tehlike söz konusudur.

⚠ Dikkat

Tarif edilen çalışma ile ilgili tehlikelere dikkatiniz çekilir; bu çalışmalar esnasında cihaz için hasar tehlikesi söz konusudur.

i Bilgi

Önemli bilgilere ve uygulama için yararlı bilgilere dikkat çeker.

Montaj

Kullanma kılavuzunun sonunda veya ek bir sayfa üzerinde, cihazın montajı resimler ile gösterilmiştir.

i Giderme bilgileri

Ambalaj artıkları, eski cihazlar vs. ilgili yerel yönetmeliklere göre giderilmelidir.

Kullanma

Motor el kitabındaki bilgi ve uyarılara da dikkat ediniz.

⚠ Tehlike

Kaza

- Çim biçme esnasında, cihazın yakınında kimse olmamalıdır; özellikle de çocuklar veya hayvanlar. Cihazdan dışarı fırlatılan taş veya başka cisimlerden kaynaklanan yaralanma tehlikesi.

Düşme

- Cihaza sadece normal yürüme hızı ile iteleyiniz.
- Özellikle geri geri hareket ederek ve cihazı kendinize doğru çekerek çim biçtiğinizde dikkatli olunuz.
- Meyilli alanlarda çim biçerken, cihaz devrilebilir ve yaralanabilirsiniz. Meyilli alanlarda, alanın eni boyunca hareket ederek çim biçiniz, yukarı ve aşağı doğru değil. % 20'den daha fazla meyilli alanlarda çim biçmeyiniz.
- Çim biçme yönünü değiştirirken özellikle dikkatli olunuz ve daima yere sağlam basmaya dikkat ediniz.
- Farklı alanların sınır bölgelerinde çim biçme durumunda yaralanma tehlikesi söz konusudur. Kenar alanlarda, çit ile çevrilmiş bölgelerde veya meyilli alanlarda çim biçilmesi tehlikelidir. Çim biçme esnasında, gereken güvenlik mesafesine uyunuz.

- Nemli veya ıslak çim biçerken, cihaz yere yeterince sağlam oturmadığı için, kayabilir ve bunun sonucunda siz de düşebilirsiniz. Çimleri sadece kuru halde biçiniz.
- Sadece gündüz, yani gün ışığında veya iyi suni aydınlatma durumunda çalıştırınız.

Yaralanma

- Kılavuz kollar tarafından belirlenen, tam devir yapan alete olan güvenlik mesafesine daima uyulmalıdır.
- Kullanıcının çalışma alanı işletme esnasında itme kolunun arka kısmındadır.
- Kesinlikle ellerinizi veya ayaklarınızı dönen parçalara yaklaştırmayınız ve bu parçaların altına sokmayınız.
- Cihazı, örn. yağmurlu veya fırtınalı havalar gibi kötü hava koşullarında kullanmayınız.
- Motoru durdurunuz ve kesici aletin durmasını bekleyiniz:
 - cihazı yan yatırmadan önce.
 - çim alan haricindeki alanlar üzerinden sevk ederken.
- Motoru kapatınız ve motorun istenmeden çalıştırılmasını önlemek için: Kontak anahtarını (eğer varsa) çekip çıkarınız, motorun soğumasını bekleyiniz ve buji fişini çekip çıkarınız.
 - Çıkış kısmından tıkanıklıkları ve blokajları gidermeden önce.
- Çim biçme makinesini kontrol etmeden, temizlemeden, ayarlamadan veya cihazda herhangi bir çalışma yapmadan önce.
- Yabancı bir cisme çarpılınca. Çim biçme makinesinde hasar olup olmadığını kontrol ediniz ve hasar varsa, cihazı yetkili bir atölyeye götürünüz.
- Cihaz garip ve yoğun bir şekilde titremeye başlarsa: Cihazı derhal kontrol ediniz.
- Motoru çalışmakta olan bir cihazı kesinlikle kaldırmayınız ve taşımayınız.

- Çim biçilecek alanı kontrol ediniz ve cihaz tarafından kapılabilecek ve fırlatılabilecek tüm cisimleri gideriniz.
 - Kesici alet yabancı bir cisme (örn. taş) çarparsa veya cihaz garip bir şekilde titremeye başlarsa: Motoru derhal kapatınız.
Çim biçme makinesinde hasar olup olmadığını kontrol ediniz ve hasar varsa, cihazı yetkili bir atölyeye götürünüz.
 - Tırpanlı çim biçme makinele-
rinde kesinlikle çim dışarı atma deliğinin önünde durmayınız.
- Çim toplama düzenli cihazlar:
- Çim toplama düzenini çıkarırken, dışarı sıçrayan çimler veya yabancı cisimler tarafından kendiniz veya başkaları yaralanabilir.
Çim toplama düzenini kesinlikle motor çalışırken boşaltmayınız. Cihazı kapatınız.
- Karbonmonoksit gazından kaynaklanan boğulma tehlikesi.**
- Yanmalı motoru sadece açık alanda çalıştırınız.
- Patlama ve yangın tehlikesi**
- Benzin buharları patlayıcıdır ve benzin çok çabuk alevlenebilir.
 - Motoru çalıştırmadan önce, cihazın deposuna yakıt doldurunuz. Motor çalışırken veya daha sıcakken, yakıt tankını kapalı tutunuz.
 - Sadece motor kapalıyken ve soğumuşken yakıt doldurunuz. Açık ateş ve kıvılcım oluşmasını önleyiniz ve ayrıca sigara içmeyiniz. Cihaza sadece açık bir alanda yakıt doldurunuz.
 - Eğer cihazdan dışarı yakıt taşarsa, motoru çalıştırmayınız. Cihazı, yakıtın akmış olduğu alandan uzaklaştırınız ve yakıt buharlarının uçup kaybolmasını bekleyiniz.
 - Yangın tehlikesini önlemek için, lütfen aşağıdaki parçalarda cim veya dışarı akmış yağ olmasına dikkat ediniz:

- Motor
- Egzoz
- Piller/Aküler
- Benzin tankı.

Takılıp düşme tehlikesi

- Cihaza sadece normal yürüme hızı ile iteleyiniz.

⚠ Dikkat

Cihazdaki hasarlar

- Taşlar, ortalıktaki dallar veya benzeri cisimler, cihazda ve cihazın işlevinde hasara yol açabilir. Cihazı kullanmaya başlamadan önce, katı cisimleri daima çalışma alanından uzaklaştırınız.
- Cihaza sadece kusursuz durumda çalıştırınız.
Her kullanımdan önce, cihazı gözden geçirip kontrol ediniz. Özellikle güvenlik tertibatlarını, kumanda birimlerini ve civata bağlantılarını hasar ve sağlam oturma hususunda kontrol ediniz.
Cihazı çalıştırmadan önce, hasarlı parçaları yenileyiniz.

i Kullanma zamanları

Kullanma zamanları hususunda ülkenize özel/yerel yönetmeliklere dikkat ediniz (gerekirse bağlı olduğunuz belediyeye veya ilgili dairelere sorunuz).

i Pozisyon bilgileri

Cihazda söz konusu olan pozisyon bilgileri (örn. sol, sağ) daima cihazın itme kolundan çalışma yönüne doğru bakılıyormuş gibi anlaşılmalıdır.

İlk kez kullanmadan önce

Motor yağı doldurulması

⚠ Dikkat

Cihaz, transport sebeplerinden dolayı içine motor yağı konmadan teslim edilir.

- Bu nedenle, ilk kez kullanmadan önce motor yağı doldurunuz; motor el kitabına bakınız.

Akünün şarj edilmesi

(Elektrostart fonksiyonlu cihazlarda)

⚠ Tahriş/zehirlenme tehlikesi

Aşırı durumlarda sıvı veya gaz çıkma ihtimali dikkate alınmalıdır. Akü, üst koldaki gösterge panelindedir (Resim 2).

⚠ Elektrik çarpma tehlikesi

Şarj cihazını kullanmadan önce, dış kısmında görünür hasarlar olup olmadığını kontrol ediniz. Hasarlı bir şarj cihazını kesinlikle kullanmayınız.

⚠ Dikkat

- Cihazın elektrik beslemesini sağladığınız elektrik şebekesinin, şarj cihazındaki tip etiketi veya tip levhası üzerinde bildirilen 220–230 V ve 50 Hz özelliklerine sahip olmasına dikkat ediniz.
- Şarj cihazını neme, yağmura, kara ve donmaya karşı koruyunuz.
- Aküyü sadece kuru yerlerde şarj ediniz. 12 saatlik azami şarj süresi aşılmamalıdır.
- Çim biçme makinesini devreye sokmadan önce, şarj cihazını elektrik şebekesinden ve cihazdan ayırınız.

Resim 2

- Cihazı ilk kez kullanmadan önce, aküyü asg.10 saat şarj ediniz. Sadece teslimat kapsamındaki şarj cihazını kullanınız.

i Bilgi

Şarj cihazının bağlantısının çözülmesi, bağlama işleminin tersi yönde yapılmalıdır.

i Şarj cihazı için giderme bilgileri

Şarj cihazı için, elektronik cihazların giderilmesi ile ilgili yönetmelikler geçerlidir. Lütfen yerel yönetmeliklere dikkat ediniz.

Her kullanmadan önceki ayar çalışmaları

Yaralanma tehlikesi

Bu cihazda yapılacak her çalışmadan önce

- Motoru kapatınız.
- Kontak anahtarını (eğer varsa) çekip çıkarınız.
- Tüm hareket eden parçaların tamamen durmasını ve motorun soğumasını bekleyiniz.
- Motorun istenmeden çalışmaya başlamasını önlemek için, kontak anahtarını motordan çekip çıkarınız.

Çim toplama düzeninin takılması

(sadece çim toplama düzeni olan cihazlarda)

Resim 11

- Dışarı atma kapağını yukarı kaldırınız ve çim toplama düzenini takınız.

Kesme seviyesinin ayarlanması

Resim 3

Çimin kesilme seviyesini istediğiniz gibi ayarlayınız.

Yakl. 3 cm ile azami 9 cm arasında ayarlama olanağı (modele bağlı).

Bilgi

Tekerleklerin tek tek ayarlanabildiği cihazlarda, tekerlekleri aynı seviyeye ayarlayınız.

Model A

- Tekerlekleri istediğiniz pozisyonda sabitleyiniz.

Model B

- İlgili parçayı çekiniz ve istediğiniz pozisyona oturtunuz.

Model C

- Merkezi seviye ayar düzeninin kolunu öne ve geriye itiniz ve istediğiniz pozisyona oturtunuz.

Ön tekerleklerin kilitleilmesi

(sadece ön tekerlekleri kilitlenebilen cihazlarda)

Resim 4

Tekerleklerin, düz sürme işlemi için kilitlemesi – Tekerlekleri öne doğru ayarlayınız ve kolu büyük deliğe takınız.

Tekerleklerin serbest hareket edebilmesi – Kolu küçük deliğe takınız.

Yakıt doldurulması ve yağ seviyesinin kontrol edilmesi

- Kurşunsuz benzin doldurunuz.
- Doldurma ucunun alt kenarının azami 2 cm aşağısına kadar yakıt doldurunuz.
- Yakıt tankını iyice kapatınız.
- Yağ seviyesini kontrol ediniz, gerekirse ilave ediniz (bakınız motor el kitabı).

Motorun çalıştırılması

Resim 5

Tehlike

Yaralanmalara karşı korunmak için,

- dışarı atma düzeninin önünde durduğunuz zaman, motoru çalıştırmayınız;
- ellerinizi ve ayaklarınızı kesme düzeninden uzak tutunuz;
- ellerinizi, ayaklarınızı veya vücudunuzun diğer uzuvlarını dönen parçalardan daima uzak tutunuz. Dışarı atma düzeninden daima uzak durunuz.

Motoru çalıştırmadan önce, tüm kesici aletlerin ve tahrik sisteminin motora bağlantısını çözünüz (dekuplaj).

Cihazı, çalıştırma esnasında devirmeyiniz veya eğmeyiniz. Cihazı düz ve mümkünse kısa veya az çimen olan bir alan üzerine yerleştiriniz.

Motor hakkında bilgiler



Motor el kitabındaki bilgilere dikkat ediniz.

- Bazı modellerde gaz kolu yoktur ve devir sayısı otomatik olarak ayarlanır. Motor daima en ideal devir sayısı ile çalışır.
- Sıcak bir motorda da, jiklenin ya da hızlı start ünitesinin (primer) devreye sokulması gerekli olabilir.
- Bazı modellerde jikle ve hızlı start ünitesi (primer) yoktur. Motor, ilgili start işlemine kendisini otomatik olarak ayarlar.

Soğuk motorda:

- Benzin vanasını açınız (eğer varsa).

Jikleli cihazlar :

- Jikle kolunu  pozisyonuna ayarlayınız veya jikle telini dışarı çekiniz ve gaz kolunu (eğer varsa) /max (azami) konumuna ayarlayınız – Resim 5A.

veya

- Gaz kolunu  pozisyonuna ayarlayınız – Resim 5B.

Hızlı start üniteli (primer) cihazlar:

- Primeri 1–5 kez kuvvetlice bastırınız ve gaz kolunu (eğer varsa) /max (azami) konumuna ayarlayınız – Resim 5C.

Sıcak motorda:

- Benzin vanasını açınız (eğer varsa).
- Gaz kolunu (eğer varsa) /max (azami) konumuna ayarlayınız.

Elektrostart fonksiyonu olmayan cihazlar:

Resim 5E

- Cihazın arka kısmında durarak; güvenlik kolunu bastırınız ve basılı tutunuz.
- Çekme start tutamağını, bir direnç hissedinceye kadar yavaşça çekiniz ve sonra hızlı ve kuvvetli bir şekilde tamamen çekiniz. Çekme start tutamağının, serbest bırakarak hızlıca geri gitmesine izin vermezsiniz, yavaşça geri gitmesi için tutarak yardımcı olunuz.

Elektrostart fonksiyonlu cihazlar:



Resim 5D

- Şarj cihazını elektrik şebekesinden ve cihazdan ayırınız.
- Cihazın arka kısmında durarak – güvenlik kolunu bastırınız ve basılı tutunuz.
- Gösterge alanındaki anahtarı sağa çeviriniz ve motor çalışmaya kadar bu konumda tutunuz (start denemesi azm. 5 saniye yapılmalı ve ikinci bir denemeden önce, 10 saniye beklenilmelidir).

i Bilgi:

Elektrostart fonksiyonlu cihazlarda, motor (modeline bağlı olarak) çekme start tutamağı ile manuel de çalıştırılabilir.

Motoru çalışınca:

- Motor çalıştırdıktan sonra (modele bağlı olarak):
 - Jikleyi (eğer varsa) geri itiniz,
 - gaz kolunu (eğer varsa) /max. (azami) ve /min. (asgari) arasına iterek, motorun kısa bir süre çalışarak ısınmasını sağlayınız.
- Çim biçmek için, gaz kolunu (eğer varsa) tam gaz konumuna ayarlayınız.

i Bilgi

Motorun kullanılması ile ilgili daha başka bilgiler için, motor el kitabına bakabilirsiniz.

Motorun durdurulması

Resim 7

- Gaz kolunu (eğer varsa) /min. (asgari) konumuna ayarlayınız.
- Güvenlik kolunu serbest bırakınız. Motor ve kesici alet kısa süre sonra durur.

Cihaz ile çalışılması

Tekerlek tahrikinin açılması/kapatılması

(sadece tekerlek tahriki olan cihazlarda)

Resim 6A, B, C

Tekerlek tahrikinin açılması



- Kolu/tutamağı çekiniz ve çekili tutunuz.

Tekerlek tahrikinin kapatılması



- Kolu/tutamağı serbest bırakınız.

Tekerlek tahrik hızının değiştirilmesi

(modele bağlı)





Dikkat Cihazdaki hasarlar

Ayarlamayı sadece motor çalışır konumdayken yapınız.

Resim 6D/E

- Küçük kol ile, farklı hız kademeleri arasında seçim yapınız.

Resim 6F

- Küçük kol ile, hız kademeleri arasında seçim yapınız (/max. ve /min.).

Çim toplama düzeninin çıkarılması ve boşaltılması

(çim toplama düzeni olan cihazlarda)

Resim 11

Biçilmiş çimler yerde kalırsa veya doluluk göstergesi (opsiyon, Resim 12) sepetin dolduğunu gösterirse:

- Güvenlik kolunu serbest bırakınız ve motor duruncaya kadar bekleyiniz.
- Dışarı atma kapağını yukarı kaldırınız ve çim toplama düzenini çıkarınız.
- Sepeti boşaltınız.

Çim toplama düzenini takmadan çalışılması

Çim toplama düzenini cihazdan çıkardığınız zaman, dışarı atma kapağı aşağı doğru kapanır. Çim toplama düzenini takmadan çalışıldığında, biçilen çimler doğrudan yere atılır.

Zemin örtme sistemine çevrilmesi

(opsiyon olarak sunulan zemin örtme aksesuarı olan cihazlarda)

Arka taraftan dışarı atma düzeni olan cihazlar:

Resim 8A

- Dışarı atma kapağını yukarı kaldırınız.
- Çim toplama düzenini çıkarınız.
- Zemin kaplama malzeme kamasını takınız (modele bağlı).
- Dışarı atma kapağını aşağı indiriniz.

i Bilgi

Entegre edilmiş zemin kaplama fonksiyonlu modellerde, ayrıca bir zemin kaplama malzeme kamasına gerek yoktur; bu fonksiyonu özel şekil verilmiş bir arka kapak üstlenir (Resim 8B).

Yandan dışarı atma fonksiyonlu cihazlar:

Resim 9

- Yandan dışarı atma ünitesinin yerine, darbeye karşı koruma ünitesini/zemin kaplama malzeme kapağını monte ediniz (Resim 9A)

veya

- Yandan dışarı atma ünitesini söküp çıkarınız; darbeye karşı koruma ünitesi/zemin kaplama malzeme kapağı otomatik olarak kapanır (Resim 9B).

Cihaz donanımının yandan dışarı atma modeline çevrilmesi

(modele bağlı)

- Eğer varsa: Çim toplama ünitesini çıkarınız ve arkadan dışarı atma kapağını aşağı doğru kapatınız.
- Darbeye karşı koruma ünitesini/ zemin kaplama malzeme kapağını yukarı kaldırınız ve yandan dışarı atma ünitesini monte ediniz (Resim 9C).

Çalışma işlemi sonunda

- Kontak anahtarını (eğer varsa) çekip çıkarınız.
- Tüm hareket eden parçaların tamamen durmasını ve motorun soğumasını bekleyiniz.
- Benzin vanasını kapatınız (eğer varsa – motor el kitabına bakınız).
- Buji soketini (fişini) motordan çekip çıkarınız.
- Çim toplama düzenini boşaltınız.

Elektrostart fonksiyonlu cihazlar:

- Aküyü 10 saat şarj ediniz.

Bilgi

Sadece motoru soğumuş cihazları kapalı yerlere koyunuz.

Çim bakımı için yararlı bilgiler

Çimlerinizin sağlıklı ve muntazam büyümesi için, bazı yararlı bilgiler:

Çim biçilmesi

Çimler farklı çimen türlerinden oluşur. Çok sık çim biçtiğiniz zaman, yoğun kök salan ve sağlam çimenler büyür.

Nadir çim biçtiğiniz zaman, daha çok uzun çimenler ve diğer yabancı otlar (örn. yonca, çayır papatyası) büyür.

Çimlerin normal yüksekliği yakl. 4–5 cm kadardır. Normal olarak toplam çim yüksekliğinin sadece $\frac{1}{3}$ kadarı kesilmelidir; yani çimler 7–8 cm uzunlukta olunca, normal seviyeye kadar kesmelidir.

Çimler mümkün olduğu kadar 4 cm'den daha kısa kesilmemelidir, aksi halde, kuraklık olduğu zamanlarda çimenlere zarar verilmiş olur.

Çok uzamış çimenleri (örn. tatilden döndüğünüzde) kademe kademe normal seviyeye kadar kesiniz.

Çim biçerken, kesme hatlarının daima biraz kesişmesine dikkat ediniz.

Zemin kaplama (aksesuarlar ile)

Çimenler biçme esnasında küçük parçalar (yakl. 1 cm) halinde kesilir ve zemin üzerinde öylece kalır. Çimlerin birçok besleyici maddesi korunmuş olur.

Çok iyi bir sonuç elde edebilmek için, çimler daima kısa tutulmalıdır; "Çim biçme" bölümüne de bakınız. Zemin kaplama işlemi için aşağıdaki bilgilere de dikkat ediniz:

- Islak çim biçmeyiniz.
- Toplam çim uzunluğunun 2 cm'den fazlasını biçmeyiniz.
- Yavaş sürünüz.
- Azami motor devir sayısını kullanınız.
- Kesici düzeni muntazam aralıklar ile temizleyiniz.

Transport

Kısa mesafeler elden

Tehlike

Zemin üzerindeki cisimler, dönen kesici düzen tarafından tutulup fırlatılabilir ve bu da zarara sebep olabilir.

Cihazı çim alan haricindeki alanlar üzerinden hareket ettirmek için, önce motoru kapatınız.

Bir araç ile

Tehlike

Her taşıma işleminden önce motoru durdurunuz ve soğumasını bekleyiniz. Buji fişini çekip çıkarınız.

Cihaza eğik konumda sevk etmeyiniz.

Cihazı bir araç üzerinde veya içinde sevk ederken, istenmeden kaymasını önlemek için, gereken önlemleri alınız.

Cihazı sadece yakıt deposu boş durumdayken taşıyınız.

Yakıt deposunun kapağı sıkıca kapatılmış olmalıdır.

Katlanabilen kol düzeni:

Resim 10

- Cihazı daha rahat muhafaza edebilmek için, yönlendirme kolunu katlayınız.

Bakım/Temizlik

Tehlike

Yaralanmaları önlemek için, bu cihazda yapılacak her çalışmadan önce:

- Motoru kapatınız.
- Kontak anahtarını (eğer varsa) çekip çıkarınız.
- Tüm hareket eden parçaların tamamen durmasını ve motorun soğumasını bekleyiniz.
- Motorun istenmeden çalışmaya başlamasını önlemek için, kontak anahtarını motordan çekip çıkarınız.
- Motor el kitabındaki ek güvenlik bilgilerine dikkat ediniz.

Tehlike

Örn. kesici düzenin değiştirilmesi veya taşlanması (bilenmesi) gibi çalışmalarda kesici düzenin sebep olabileceği her türlü yaralanmaya karşı korunmak için, bu çalışmaları sadece yetkili bir elemana veya atölyeye yaptırınız (bu çalışmalar için özel aletler gereklidir).

Dikkat

Cihazı daima öyle eğiniz ki, buji hep yukarıya doğru olsun; böylelikle yakıttan veya yağdan dolayı herhangi bir motor hasarı oluşması önlenmiş olur.

Bakım

Dikkat

Motor el kitabındaki bakım yönetmeliklerine dikkat ediniz. Çalışma sezonu sonunda cihazı yetkili bir atölyeye kontrol ettiriniz ve gereken bakımı yaptırınız.

Dikkat

Motor yağı, çevre açısından tehlike yaratabilir.

Yağ değiştirildiğinde elde edilen eski yağı, bir eski yağ toplama merkezine veya ilgili bir giderme işletmesine veriniz.

Piller/Aküler, çevre açısından tehlike yaratabilir.

Kullanılmış pilleri/aküleri normal ev çöpüne atmayınız. Eski pilleri/aküleri satıcınıza veya ilgili bir giderme işletmesine veriniz. Cihaz hurdaya çıkarılmadan önce, pilleri/aküleri söküp çıkarınız.

Bilgi

Motor el kitabındaki kontrol ve bakım aralıklarına dikkat ediniz. Modele bağlı olarak, cihazınız bir elektronik bakım göstergesi ile donatılmıştır (Resim 13). Yazılı bakım bilgilerine ek olarak, ilgili bakım göstergelerine de dikkat ediniz. Kullanım ve diğer bilgiler için, lütfen bakım göstergesine ilave edilmiş ayrı kullanma kılavuzuna bakınız.

Her kullanmadan önce

- Yağ seviyesini kontrol ediniz, gerekirse ilave ediniz.
- Cıvata bağlantılarını sıkı oturma konusunda kontrol ediniz, gerekirse sıkınız.
- Güvenlik tertibatlarını kontrol ediniz.

Kuplajın devreye girme noktasını kontrol ediniz:

- (sadece tekerlek tahriki olan cihazlarda)
- Motor çalışır ve tekerlek tahriki kapalı durumdayken, cihaz öne doğru hareket etmemelidir.
 - Motor çalışır ve tekerlek tahriki açık durumdayken, cihaz öne doğru hareket etmelidir.
 - Gerekirse, bağlantı noktasını tekerlek tahrik kolundaki tırtıllı çark/ayar somunu üzerinden veya çekme teli (Bowden) ile ayarlayınız.

İlk 2–5 işletme saattinden sonra

- Yağ değiştirilmelidir, ekteki motor el kitabına bakınız.

Her çim biçme işleminden sonra veya her 8 haftada bir

(sadece elektrostart fonksiyonlu cihazlar)

- Aküyü 10 saat şarj ediniz.

Sezonda bir

- Yağ değiştirilmelidir, ekteki motor el kitabına bakınız.
- Oynak noktaları ve dışarı atma düzenindeki döner yayı yağlayınız.
- Çalışma sezonu sonunda cihazı yetkili bir atölyeye kontrol ettiriniz ve gereken bakımı yaptırınız.

Temizlenmesi

Dikkat

Cihaza her kullanımdan sonra temizleyiniz. Temizlenmemiş bir cihaz, malzeme ve işlev hatasına neden olur.

Temizleme işlemi için, yüksek basınçlı temizleme cihazları kullanmayınız.

Çim toplama düzeninin temizlenmesi

(sadece çim toplama düzeni olan cihazlarda)

En basiti, doğrudan çim biçme işlemi sonrasında hemen temizlemektir.

- Çim toplama düzenini çıkarınız ve boşaltınız.
- Çim toplama düzeni, kuvvetli bir su huzmesi (bahçe sulama hortumu) ile temizlenebilir.
- Çim toplama düzeninin, bir sonraki kullanma işleminden önce iyice kurumasını sağlayınız.

Çim biçme makinesinin temizlenmesi

Tehlike

Kesici düzende herhangi bir işlem yaparken, yaralanabilirsiniz. Kendi güvenliğiniz için, çalışma eldivenleri kullanınız.

Dikkat

Cihazı daima öyle eğiniz ki, buji hep yukarıya doğru olsun; böylelikle yakıttan veya yağdan dolayı herhangi bir motor hasarı oluşması önlenmiş olur.

Cihazı mümkünse doğrudan çim biçme işlemi sonrasında hemen temizleyiniz.

- Kesme işleminin gerçekleştiği hücreyi ve dışarı atma kapağını bir fırça, faraş veya bez ile temizleyiniz.
- Cihazı tekerlekleri üzerinde duracak şekilde konumlayınız ve görünen tüm çim ve pislik artıklarını gideriniz.

Cihazın uzun süre devreden çıkarılması



Tehlike

Patlama ve yangın tehlikesi.

Tankı içinde yakıt (benzin) olan bir cihazı, yakıt buhar ve gazlarının ateş veya kıvılcım ile temas edebileceği bir yerde kesinlikle muhafaza etmeyiniz.



Dikkat

Cihazdaki malzeme hasarları.

Cihazı (motoru soğumuş olarak) sadece temiz ve kuru bir yerde muhafaza ediniz. Cihaz uzun süre depolanacaksa, örn. kışın, paslanmaya karşı önlem alınız.

Çalışma sezonu sonunda veya cihaz bir aydan daha uzun bir süre kullanılmayacaksa:

- Yakıtı uygun bir kabın içine akıtınız ve motoru, motor el kitabında bildirildiği gibi uzun bir süre için devreden çıkarınız.



Dikkat

Yakıtı sadece açık bir alanda boşaltınız.

- Cihazı ve çim toplama düzenini temizleyiniz.
- Tüm metal parçaları, paslanmaya karşı korumak için, yağlanmış bir bez (reçinesiz bir yağ) ile siliniz veya püskürtme yağ sıkarak nemlendiriniz.
- Aküyü şarj ediniz (eğer varsa).

Garanti

Her ülkede, işletmemizin veya ithalatçının bildirdiği garanti koşulları geçerlidir. Cihazınızdaki arızaları, sebebi malzeme veya üretim hatası olması halinde, garanti kapsamında ücretsiz gideriyoruz. Garanti hakkında yararlanma durumunda, satıcınıza veya size en yakın temsilciliğe başvurunuz.

Motor hakkında bilgiler

Motor üreticisi, güç, güç veya performans ölçme, teknik özellikler, garanti ve servis gibi motor ile ilgili tüm sorunlardan sorumludur. Daha detaylı bilgileri, motor üreticisinin ayrıca vermiş olduğu sahibi/kullanıcısı için el kitabında bulabilirsiniz.

Arızaların tanınması ve giderilmesi

Çim biçme makinenizin çalıştırılması esnasındaki arızaların çok kez basit sebepleri vardır ve bu sebepleri sizin bilmeniz ve bunları kısmen kendiniz giderebilmeniz gerekir. Emin olmadığınız durumlarda, yetkili satıcınız size yardımcı olacaktır.

Problem	Muhtemel sebebi(leri)	Giderilmesi
Start teli çekilemiyor.	Güvenlik kolu çalıştırılmamış.	Güvenlik kolunu üst kola doğru bastırınız.
	Bıçakta blokaj söz konusu.	Buji fişini çekip çıkarınız ve blokajı gideriniz.
	Motor bozuk.	Yetkili atölyeye başvurunuz.
Motor çalışmaya başlamıyor.	Gaz kolu doğru konumda değil.	Gaz kolu, ilgili  veya CHOKE (soğuk motorda) konumunda. Gaz kolu, ilgili  /max. veya START (sıcak motorda) konumunda.
	Çim biçme makinesi yüksek çimenler içinde.	Çim biçme makinesini, düşük seviyeli çimleri olan bir zemin üzerine alınız.
	Tankta yakıt yok.	Tanka temiz, yeni yakıt doldurunuz.
	Buji fişi takılmamış.	Buji fişini takınız.
	Yakıt eski veya pis.	Eski yakıt yerine yenisini koyunuz.
	Motor çalışmaya başlamıyor.	Hava filtresi pislenmiş.
Karbüratör "boğulmuş".		Bujiyi çıkarınız, kurutunuz, gaz kolunu asgari konumuna alınız, birkaç kez çalıştırınız, bujiyi takınız, motoru yeniden çalıştırınız.
Jikleji çekmeyiniz.		Jikleji çekiniz.
Primer ünitesini soğuk start işleminde devreye sokmayınız.		Primer ünitesini devreye sokunuz.
– Elektrostart fonksiyonlu cihazda:		Aküyü deşarj ediniz.
Garip sesler var (vınlama, çınlama, vuruntu).	Hat hasarlı.	Elektrik hattının iyi olup olmadığını kontrol ediniz.
	Cıvatalar, somunlar veya başka sabitleme parçaları gevşek.	Parçaları sabitleyiniz. Sesler kaybolmazsa: Yetkili atölyeye başvurunuz.
Sallanmalar, titremeler.	Bıçak gevşek.	Bıçak sabitleme cıvatasının, yetkili bir atölyede sıkılmasını sağlayınız.
	Bıçakta hasar var.	Bıçağın yetkili bir atölyede değiştirilmesini sağlayınız.
	Bıçakta doğru balans yapılmamış.	Bıçağın yetkili bir atölyede değiştirilmesini sağlayınız veya balans yaptırınız.
	Motor sabitleme düzeni gevşek.	Motorun yetkili bir atölyede sabitlenmesini sağlayınız.

Problem	Muhtemel sebebi(leri)	Giderilmesi
Bıçak iyi kesmiyor veya devir sayısı düşüyor.	Çimenler çok yüksek.	Daha fazla kesme seviyesi ayarlayınız ve gerekirse iki kez biçiniz.
Çimler zemin üzerinde kalıyor veya çim toplama düzeni dolmuyor.	Çimenler çok nemli.	Çimlerin kurumasını bekleyiniz.
	Dışarı atma düzeni tıkanmış.	Motoru kapatınız, tıkanıklığı gideriniz.
	Bıçak körelmiş.	Bıçağın yetkili bir atölyede değiştirilmesini veya yeniden bilenmesini sağlayınız.
	Motor gücü yetersiz.	Çimleri daha kısa aralıklar ile, yani daha sık biçiniz, kesme seviyesini daha yüksek ayarlayınız.
	Çim toplama düzeni dolu.	Motoru kapatınız, çim toplama düzenini boşaltınız.
	Çim toplama düzeni pislenmiş.	Motoru kapatınız, çim toplama düzenindeki hava deliklerini temizleyiniz.
Tekerek tahriki çalışmıyor.	V kayışı kopmuş veya dişli düzeni (şanzıman) bozuk.	Hasarlı parçaların yetkili bir atölyede değiştirilmesini sağlayınız.
	Çekme teli/Bowden teli kopmuş.	Hasarlı parçaların yetkili bir atölyede değiştirilmesini sağlayınız.

Содержание:

Для Вашей безопасности . . .	224
Инструкция по сборке	226
Меры безопасности	226
Советы по уходу за газоном	231
Транспортирование изделия	232
Техническое обслуживание/очистка	232
Хранение изделия	233
Гарантийные обязательства	234
Двигатель	234
Возможные неисправности и способы их устранения . . .	234

Информация, приведенная на идентификационной табличке.

Данная информация является важной при заказе запасных частей и проведении технического обслуживания изделия в уполномоченном сервисном центре. Идентификационная табличка находится на корпусе изделия около двигателя. Рекомендуется выписать все данные, имеющиеся на идентификационной табличке, в приведенное ниже поле.

Эту и другую информацию об изделии можно найти в отдельной декларации соответствия CE, которая прилагается совместно с данным Руководством.

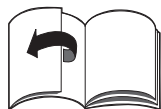
Иллюстрации.

Расположены на развороте листа в начале Руководства по эксплуатации.

Для вашей безопасности**Использование изделия по назначению.**

Изделие предназначено исключительно для:

- использования в соответствии с техническими характеристиками и с учетом обеспечения правил техники безопасности, приведенных в Руководстве по эксплуатации;
- скашивания травы на садовых участках.

Любое другое использование изделия не соответствует назначению. В результате использования изделия не по назначению гарантия теряет действительность, и изготовитель снимает с себя всю ответственность.

Пользователь несет ответственность за причинение травм посторонним лицам и повреждения их имущества. Фирма-изготовитель не несет ответственности при повреждениях, вызванных самостоятельным внесением каких-либо изменений в конструкцию изделия.

Только для изделий с электрическим стартером:

Изделие, оснащенное электрическим стартером, комплектуется зарядным устройством, которое необходимо применять исключительно для осуществления процесса зарядки расположенной на изделии аккумуляторной батареи. Аккумуляторную батарею следует заряжать только этим зарядным устройством.

Ознакомление с информацией по мерам безопасности и работе изделия.

Перед первым использованием изделия следует внимательно прочитать и в дальнейшем

соблюдать требования Руководства по эксплуатации. Необходимо сохранить данное Руководство по эксплуатации для дальнейшего использования. Не допускать детей так же лиц, не ознакомившихся с данным Руководством по эксплуатации, к работе с изделием.

При смене пользователя следует передать вместе с изделием Руководство по эксплуатации.

Основные правила техники безопасности.

В данном разделе описаны общие требования правил по технике безопасности.

Предупреждения, относящиеся к конкретным частям изделия, назначению или функционированию представлены в соответствующих разделах данного Руководства по эксплуатации.

Перед началом работы с изделием.

Пользователи, эксплуатирующие данное изделие, не должны находиться под воздействием токсических веществ, например, алкоголя, наркотических средств, лекарственных препаратов и т.д.

Запрещается использование изделия лицами, не достигшими 16 летнего возраста. Местным законодательством могут устанавливаться иные минимальные возрастные ограничения для пользователей.

Данный прибор не предназначен для использования лицами (в т. ч. детьми) с ограниченными физическими, сенсорными или умственными способностями или с недостатком опыта и/или знаний, за исключением случаев, когда они находятся под присмотром ответственных за их безопасность лиц или получили от них указания, как пользоваться прибором.

Во избежание игр с прибором дети должны находиться под присмотром.

Перед началом работы следует подробно ознакомиться со всеми приспособлениями и органами управления, а также их назначением.

Хранить бензин необходимо только в специальных канистрах от источников тепла, например печей, электронагревателей с горячей водой и др.

Заполнение топливного бака бензином осуществляется только на открытом воздухе.

Запрещается заполнять бензином топливный бак при работающем или горячем двигателе.

Необходимо заменить поврежденные глушители, топливные баки или их крышки.

Перед использованием изделия проверить:

- работоспособность травосборника и правильное закрытие крышки выбрасывателя. Следует незамедлительно заменять поврежденные, изношенные или утерянные детали.
- режущий нож, его крепежные элементы и весь режущий механизм на наличие следов износа или повреждений. Все изношенные и поврежденные детали режущего механизма должны быть заменены специалистами уполномоченного сервисного центра для исключения возникновения разбалансировки.

Запасные части и комплектующие принадлежности должны соответствовать установленным изготовителем требованиям.

Используйте поэтому только оригинальные или разрешенные изготовителем запасные части и комплектующие принадлежности.

Все ремонтные работы должны проводиться только в уполномоченном сервисном центре.

При работе с изделием

При работе с изделием необходимо надевать соответствующую рабочую одежду, такую как:

- защитная обувь,
- длинные брюки,
- облегающая одежда,
- противошумные наушники,
- защитные очки.

На изделии должны быть установлены все защитные приспособления, находящиеся в исправном состоянии.

Запрещается вносить изменения в конструкцию защитных приспособлений.

Эксплуатация изделия допускается только при полностью исправном техническом состоянии.

Запрещается изменять настройки двигателя, выставленные на заводе фирмы-изготовителя.

Следует располагать изделие на расстоянии от источников открытого пламени, избегать попадания искр, не курить.

Перед проведением любых работ с изделием

Во избежание получения травм необходимо всегда останавливать работающий двигатель перед проведением любых работ (например, ремонтных или регулировочных) или началом транспортирования (например, поднятия или перемещения) изделия:

- остановить двигатель;
- извлечь ключ из замка зажигания (если предусмотрен конструкцией);
- дождаться остановки всех движущихся частей и полного охлаждения двигателя;
- снять колпачок высоковольтного провода с гайки свечи зажигания для предотвращения случайного запуска двигателя;

– см. дополнительные меры безопасности в Руководстве по эксплуатации двигателя.

После окончания работы с изделием.

Не оставлять изделие с работающим двигателем, а также с установленным ключом в замке зажигания.

Защитные приспособления.

Рис. 1.

Опасность

Запрещается использование изделия с поврежденными или не подсоединенными защитными приспособлениями.

Скоба безопасности (1)

При возникновении опасной ситуации после отпускания скобы безопасности двигатель и режущий нож остановятся.

Запрещается блокировать работу скобы безопасности, т.к. это может привести к возникновению опасной ситуации.

Крышка выбрасывателя (2) или защитный козырек (3)

Крышка выбрасывателя/защитный козырек обеспечивает защиту пользователя от получения травм режущим ножом или вылетающими твердыми предметами. Необходимо использовать изделие только с установленной крышкой выбрасывателя или защитным козырьком.

Предупреждающие символы на изделии.

На корпусе изделия крепятся наклейки с различными символами (пиктограммами), имеющими следующие значения:



Внимание!

Перед началом работы с изделием следует прочитать Руководство по эксплуатации!



Не допускать посторонних людей в опасную зону!

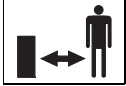

Остановить двигатель и извлечь ключ из замка зажигания перед проведением любых работ по обслуживанию, а так же перед тем как оставить изделие. Следует выполнять предписания в соответствии с разделом «Для Вашей безопасности».



Перед началом обслуживания режущего механизма необходимо снять колпачок высоковольтного провода с гайки свечи зажигания!

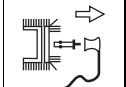

Запрещается подносить руки и/или ноги близко к вращающимся деталям изделия! Перед проведением регулировок, очистки или проверки изделия необходимо остановить двигатель и снять колпачок высоковольтного провода с гайки свечи зажигания.



Опасность получения травм – Работать только с установленной защитной накладкой.

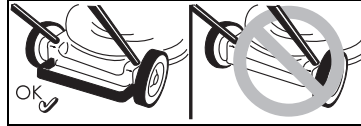

Опасность получения травм – Работать только с установленной ограничительной скобой.



Опасность получения травм – Работать только с установленной заглушкой.

Следить за тем, чтобы эти предупреждающие символы на изделии всегда были отчетливо видны.

Символы, используемые в данном Руководстве.

Символы, используемые в данном Руководстве, указывают на опасность или обращают внимание на важную информацию. Они имеют следующее значение:

Опасность.

Обратить внимание на источники возникновения потенциальной опасности, связанные с описанными действиями, которые могут привести к получению травм пользователем.

Предупреждение.

Используется для указания возникновения опасных ситуаций, связанных с описанными действиями, которые могут привести к повреждениям изделия.

Примечание.

Указывает на наличие важной информации и полезных советов.

Инструкция по сборке

Иллюстрация по сборке изделия представлена в конце Руководства по эксплуатации или в качестве отдельного приложения.

Сведения об утилизации.

Утилизацию упаковочного материала, изношенных деталей изделия и т.д. следует производить в соответствии с требованиями местного законодательства.

Меры безопасности

Необходимо следовать рекомендациям, представленным в Руководстве по эксплуатации двигателя.

Опасность.

Существует вероятность возникновения несчастного случая.

– В процессе работы не допускается нахождение посторонних людей, особенно детей, а также домашних животных, на обрабатываемой территории.

Существует опасность травмирования камнями или другими предметами, которые могут быть выброшены из-под режущего ножа.

Существует вероятность опрокидывания изделия.

– Во время работы следует перемещать изделие с умеренной скоростью.

– Соблюдать особую осторожность при скашивании в обратном направлении, т.е. при перемещении изделия на пользователя.

- При скашивании травы на крутых склонах существует вероятность опрокидывания изделия и причинения травм пользователю. Поэтому скашивание следует производить только поперек склонов, но не вверх или вниз. Запрещается скашивание при уклоне обрабатываемой поверхности более 20%.
 - Следует быть внимательным при изменении направления движения, всегда сохранять устойчивое положение.
 - Возникает вероятность получения травм при скашивании вдоль препятствий. Скашивание травы вдоль краев газонов, вблизи оград и крутых насыпей опасно. При работе всегда необходимо соблюдать безопасное расстояние до таких мест.
 - При скашивании влажной травы возникает опасность скольжения изделия из-за уменьшения сцепления колес с поверхностью. Следует производить скашивание только сухой травы.
 - Работы производить только днем или в условиях хорошего искусственного освещения.
- Существует вероятность получения травм.**
- Следует всегда соблюдать безопасное расстояние до вращающихся частей за счет использования рукоятки управления.
 - Во время работы пользователь должен обязательно находиться позади рукоятки управления.
 - Запрещается близко подносить руки, ноги или другие части тела к вращающимся деталям изделия.
 - Остановить двигатель и дождаться остановки всех вращающихся частей:
 - перед тем, как наклонить изделие;
 - перед началом перемещения изделия по поверхности, не покрытой травой;
 - Принять следующие меры во избежание непреднамеренного запуска двигателя:
 - извлечь ключ из замка зажигания (если предусмотрен конструкцией), дождаться охлаждения двигателя и снять колпачок высоковольтного провода с гайки свечи зажигания;
 - перед очисткой отверстия выбрасывателя от засорения и других загрязнений;
 - перед проверкой, очисткой или настройкой изделия, а также перед началом проведения любых других работ;
 - незамедлительно после столкновения с посторонним предметом. Проверить изделие на наличие повреждений, при их возникновении осуществить ремонт в уполномоченном сервисном центре;
 - незамедлительно после возникновения чрезмерной вибрации изделия, а также перед началом проверки.
 - Запрещается подъем или перемещение изделия при запущенном двигателе.
 - Перед работой рекомендуется проверить обрабатываемую территорию и удалить все посторонние предметы, которые могут быть подняты потоком воздуха и выброшены из-под режущего ножа изделия.
 - Если произошло столкновение режущего ножа с посторонним предметом (например, камнем) или возникла чрезмерная вибрация изделия, следует незамедлительно остановить двигатель. Необходимо проверить изделие на наличие повреждений и, при их возникновении, осуществить ремонт в уполномоченном сервисном центре.
- Если изделие имеет мульчирующий нож, запрещается располагаться напротив отверстия для выброса травы.
- Изделия с травосборником:**
- При отсоединении травосборника есть вероятность получения травмы пользователем или другими лицами в результате выброса скошенных материалов или посторонних предметов. Запрещается опустошение мешка травосборника при работающем двигателе. Необходимо остановить двигатель.
- Опасность возникновения асфиксии при вдыхании окиси углерода.**
- Запуск двигателей внутреннего сгорания необходимо осуществлять только на открытом воздухе.
- Опасность возникновения взрыва и возгорания.**
- Пары бензина взрывоопасны, а бензин является легко воспламеняемым веществом.
 - Заполнение топливного бака бензином осуществлять перед запуском двигателя. Запрещается открывать крышку топливного бака работающего или горячего двигателя.
 - Заполнение топливного бака бензином осуществлять только при остановленном и полностью охлажденном двигателе. Следует располагать изделие на расстоянии от источников открытого пламени, избегать попадания искр, не курить. Заполнение топливного бака бензином осуществлять только на открытом воздухе.

- *Запрещается запускать двигатель на поверхности с разлитым бензином. Следует переместить изделие с того места, на котором был разлит бензин и дождаться испарения паров бензина.*
- *Во избежание возникновения воспламенения необходимо очищать следующие части изделия от травы и следов масла:*
 - *двигатель;*
 - *глушитель;*
 - *аккумуляторную батарею;*
 - *топливный бак.*

Перемещение изделия во время работы.

- *Во время работы следует перемещать изделие с умеренной скоростью.*

⚠ Предупреждение. Опасность повреждения изделия.

- *Камни, прутья и другие предметы могут вызвать повреждение изделия и препятствовать его правильному функционированию. Перед каждым использованием следует удалять все посторонние предметы с обрабатываемой территории.*
- *Эксплуатация изделия допускается только при полностью исправном состоянии. Перед началом работы рекомендуется проводить осмотр изделия. Особое внимание следует обратить на исправность защитных приспособлений, органов управления, затяжку резьбовых соединений. Перед началом работы с изделием необходимо заменить все поврежденные узлы и детали.*

i Время работы.

Следует выполнять указания в соответствии с национальными/местными законодательными актами относительно

времени суток, в течение которого разрешается пользоваться изделием (при необходимости рекомендуется обратиться за информацией в соответствующую организацию).

i Определение расположение деталей и узлов.

Месторасположение деталей и узлов изделия (например, слева или справа) всегда определяется со стороны рукоятки управления при взгляде на двигатель.

Перед вводом изделия в эксплуатацию в первый раз. Заполнение картера двигателя маслом.

⚠ Предупреждение.

Для обеспечения безопасности при транспортировании изделие поставляется без масла в картере двигателя.

- *Поэтому, перед вводом изделия в эксплуатацию в первый раз необходимо залить в картер двигателя масло. См. Руководство по эксплуатации двигателя.*

Зарядка аккумуляторной батареи.

(изделия с электрическим стартером)

⚠ Опасность химического ожога/отравления

В крайних случаях не исключено выделение жидкостей или газов. Аккумуляторная батарейка находится в пульте управления на верхней рукоятке управления (Рис. 2).

⚠ Опасность поражения электрическим током

Проверяйте поверхность зарядного устройства каждый раз перед использованием на предмет выявления повреждений. Ни в коем случае не пользуйтесь дефектным зарядным устройством.

⚠ Предупреждение.

- *Следует убедиться, что электрическая сеть имеет напряжение 220–230 В и частоту тока 50 Гц в соответствии с данными, указанными на предупреждающей табличке зарядного устройства.*
- *Необходимо предпринять меры по защите зарядного устройства от воздействия влаги, дождя, снега или мороза.*
- *Зарядку аккумуляторной батареи производить только в сухом месте. Запрещается превышать максимальное время зарядки – 12 часов.*
- *Перед запуском изделия необходимо отсоединить зарядное устройство от штепсельной розетки электрической сети и разъема аккумуляторной батареи изделия.*

Рис. 2.

- *Перед первым использованием изделия следует зарядить аккумуляторную батарею не менее 10 часов. Разрешается использовать только зарядное устройство из комплекта поставки.*

i Примечание.

Отсоединение зарядного устройства осуществляется в обратной последовательности.

i Рекомендация по утилизации зарядного устройства

Зарядное устройство подлежит утилизации в соответствии с требованиями по утилизации электроприборов. Обратите внимание на местные предписания.

Регулировочные работы перед началом эксплуатации.

Опасность получения травмы.

Перед проведением любых работ с изделием:

- Остановить двигатель;
- Извлечь ключ из замка зажигания (если предусмотрен конструкцией);
- Дождаться остановки всех движущихся частей и полного охлаждения двигателя;
- Снять колпачок высоковольтного провода с гайки свечи зажигания для предотвращения случайного запуска двигателя.

Подсоединение травосборника.

(для изделий с травосборником)

Рис. 11.

- Приподнять крышку выбрасывателя и подсоединить травосборник к изделию.

Установка высоты скашивания травы.

Рис. 3.

Следует изменить высоту скашивания травы до требуемого значения.

Высоту скашивания (в зависимости от модели) можно установить на уровне от ок. 3 см до максимум 9 см.

Примечание.

Если на изделии используется индивидуальная регулировка для каждого колеса, установить все колеса в одинаковое по высоте положение.

Тип А

- Зафиксировать колеса в одном из доступных положений.

Тип В

- Переместить рукоятку в требуемое положение.

Тип С

- Переместить вперед или назад рукоятку механизма централизованной регулировки и установить в требуемое положение.

Блокировка передних колес.

(только изделия с блокируемыми передними колесами)

Рис. 4.

Блокировка колес для прямолинейного движения вперед – установить колеса в переднее положение и переместить скобу в большое отверстие.

Свободное перемещение колес – переставить скобу в соседнее отверстие.

Заправка бензином и проверка уровня масла.

- Залить неэтилированный бензин.
- Уровень залитого бензина не должен доходить 2 см до нижней кромки наливной горловины топливного бака.
- Крепко закрутить крышку топливного бака.
- Проверить уровень масла и, при необходимости, долить (см. Руководство по эксплуатации двигателя). Запуск двигателя.

Рис. 5.

Опасность.

Во избежание получения травм:

- *Запрещается запускать двигатель, когда пользователь располагается перед отверстием выбрасывателя;*
- *Располагать руки и ноги на безопасном расстоянии от режущего ножа;*
- *Запрещается близко подносить руки, ноги или другие части тела к вращающимся деталям изделия, следует всегда располагаться в стороне от отверстия выбрасывателя.*

Перед запуском двигателя необходимо отключить механизм сцепления для режущего ножа и привода хода. Запрещается наклонять изделие во время запуска двигателя. Поместить изделие на ровной поверхности с малой или максимально короткой высотой травы.

Информация по двигателю.

Следует ознакомиться с информацией, приведенной в Руководстве по эксплуатации двигателя.



– Некоторые модели изделий не имеют рычага управления дроссельной заслонкой. Частота вращения вала отбора мощности двигателя устанавливается автоматически. Двигатель всегда работает с оптимальным числом оборотов.

- Даже для прогретого двигателя может потребоваться закрытие воздушной заслонки или применения колпачка ручной подкачки бензина (пример).
- В некоторых моделях отсутствует рычаг управления воздушной заслонкой и колпачок ручной подкачки бензина. Двигатель осуществляет индивидуальную настройку для запуска в каждом конкретном случае.

При холодном двигателе:

- Открыть топливный кран (если установлен).

Для изделий с рычагом управления воздушной заслонкой :

- Переместить рычаг управления воздушной заслонкой в положение  или вытянуть на себя тягу управления воздушной заслонкой, затем установить рычаг управления дроссельной заслонкой (если предусмотрен) в положение /max (Рис. 5А).

или

- Установить рычаг управления дроссельной заслонкой в положение  (Рис. 5В).

Изделия с колпачком ручной подкачки бензина:

- Нажать до конца пример 1–5 раз и установить рычаг управления дроссельной заслонкой (если предусмотрен) в положение /max – (Рис. 5C).

Если двигатель теплый:

- Открыть топливный кран (если установлен).
- Установить рычаг управления дроссельной заслонкой (если предусмотрен) в положение /max.

Изделия, не оснащенные электрическим стартером:

Рис. 5E.

- Встать позади изделия – Прижать и удерживать скобу безопасности.
- Плавно потянуть рукоятку шнура стартера до момента появления сопротивления. После этого потянуть рукоятку шнура стартера более энергично. Во избежание возникновения обратной отдачи запрещается отпускать рукоятку стартера, необходимо дать шнуру медленно смотаться.

Изделия, оснащенные электрическим стартером:



Рис. 5D.

- Отсоединить зарядное устройство от штепсельной розетки электрической сети и разъема аккумуляторной батареи изделия.
- Встать позади изделия, Прижать и удерживать скобу безопасности.
- Повернуть ключ на приборной панели вправо и подождать до момента запуска двигателя (время каждой попытки запуска не должно превышать 5 секунд, следует подождать 10 секунд до следующей попытки запуска двигателя).

Примечание.

Двигатель изделия, оснащенного электрическим стартером (в зависимости от модели), также можно запустить вручную при помощи рукоятки шнура стартера.

При запущенном двигателе:

- После запуска двигателя (в зависимости от модели):
 - Вернуть рычаг управления воздушной заслонкой (если предусмотрен) в первоначальное положение или;
 - установить рычаг управления дроссельной заслонкой (если предусмотрен) в положение между /max и /min для плавного прогрева двигателя.
- Установить рычаг управления дроссельной заслонкой в положение максимальной скорости (если доступно).

Примечание.

Дополнительная информация по работе двигателя представлена в Руководстве по эксплуатации двигателя.

Остановка двигателя.

Рис. 7.

- Установить рычаг управления дроссельной заслонкой (если предусмотрен) в положение /min.
- Отпустить скобу безопасности. Двигатель и режущий нож остановятся после короткого промежутка времени.

Работа с изделием.

Включение/отключение привода хода.

(только для самоходных изделий)

Рис. 6A, B, C.

Включение привода хода

- Прижать и удерживать рычаг/скобу.

Отключение привода хода

- Отпустить рычаг/скобу.



Изменение скорости вращения привода хода.

(в зависимости от модели)

Предупреждение **Опасность повреждения изделия.**

Регулировки производить только при работающем двигателе.

Рис. 6D/E.

- Выбрать скорость движения, используя маленький рычаг.
- Рис. 6F.
- Выбрать скорость движения, используя рычаг (/max и /min).

Отсоединение травосборника и опустошение мешка.

(для моделей с травосборником)

Рис. 11.

Если скошенная трава остается лежать на поверхности или если индикатор заполнения травосборника (опция, Рис. 12) указывает на полное заполнение:

- Отпустить скобу безопасности и подождать остановки двигателя.
- Поднять крышку выбрасывателя и отсоединить травосборник.
- Опустошить мешок травосборника.

Работа без травосборника.

В случае отсоединения травосборника крышка выбрасывателя опускается вниз.

При работе без травосборника скошенная трава выбрасывается непосредственно на газон.

Скашивание с мульчированием.

(для изделий с дополнительной мульчирующей заглушкой)

Изделия с задним выбросом:

Рис. 8А.

- Поднять крышку выбрасывателя.
- Отсоединить травосборник.
- Установить мульчирующую заглушку (в зависимости от модели).
- Опустить крышку выбрасывателя.

i Примечание.

Для моделей со встроенной мульчирующей функцией не требуется установка отдельной мульчирующей заглушки – это функцию выполняет специальной формы задняя крышка (Рис. 8В).

Изделия с боковым выбросом:

Рис. 9.

- Установить мульчирующую заглушку в отверстие бокового выброса (Рис. 9А) или
- Извлечь защитный козырек – крышка закроется автоматически (Рис. 9В).

Изменение направления выброса травы.

(в зависимости от модели)

- Если установлен: Отсоединить травосборник и опустить крышку выбрасывателя.

- Извлечь мульчирующую заглушку и подсоединить защитный козырек (Рис. 9С).

После завершения работы.

- Извлечь ключ из замка зажигания (если предусмотрен конструкцией).
- Дождаться остановки всех движущихся частей и полного охлаждения двигателя.
- Закрыть топливный кран (если предусмотрен – см. Руководство по эксплуатации двигателя).
- Снять колпачок высоковольтного провода с гайки свечи зажигания для предотвращения случайного запуска двигателя.
- Опустошить мешок травосборника.

Для изделий с электрическим стартером:

- Зарядить аккумуляторную батарею в течение 10 часов.

i Примечание.

Перед размещением изделия в закрытом помещении следует дождаться охлаждения двигателя.

Советы по уходу за газоном

В данном разделе приводятся некоторые советы, которые помогут сохранить газон в хорошем состоянии и обеспечить равномерный рост травы.

Скашивание.

Растительность на газоне может состоять из различных сортов трав. Постоянное скашивание травы газона создает ее устойчивый рост, сильную корневую систему и крепкий дерновый покров.

При редком скашивании травы газона будут преобладать растения с высоким стеблем и разные виды сорняков (например, клевер, ромашки и др.).

При нормальной высоте газонной травы растительный покров должен поддерживаться на уровне 4–5 см. Трава должна срезаться не более чем на треть высоты за один проход, т.е. скашивание рекомендуется начинать при высоте травяного покрова 7–8 см.

По возможности не скашивать траву ниже уровня 4 см, поскольку она может пострадать в засушливый период. При длительных перерывах (например, после праздников), когда трава на газоне станет слишком высокой, скашивание до указанного нормального уровня следует производить в несколько заходов.

При скашивании травы края полос скашивания должны всегда немного накладываться друг на друга.

Мульчирование (при использовании дополнительных приспособлений).

В результате скашивания травы получаются короткие обрезки травы (длиной около одного сантиметра), которые будут оставаться на поверхности газона. Большое количество полезных веществ, находящихся в срезанных остатках, можно использовать для повышения качества газона.

Для достижения наилучших результатов необходимо всегда поддерживать рекомендуемую высоту травы, см. раздел «Скашивание».

При мульчировании рекомендуется соблюдать следующие указания:

- Не скашивать мокрую траву.
- Не срезать более 2 см от высоты травы.
- Перемещать изделие с небольшой скоростью.
- Использовать двигатель на полную мощность.
- Проводить регулярно очистку режущих ножей.

Транспортирование изделия

На короткие расстояния вручную

Опасность.

Существует вероятность получения травм или причинения материального ущерба поднятыми воздушным потоком и вылетевшими из-под деки посторонними предметами. Необходимо останавливать двигатель перед началом перемещения изделия по поверхности, не содержащей травяного покрова.

С помощью транспортного средства

Опасность.

Перед каждым транспортированием двигатель необходимо выключить и охладить. Снимите колпачок высоковольтного провода с гайки свечи зажигания. Запрещается транспортирование изделия в наклонном положении.

При транспортировании в кузове или на прицепе автотранспортного средства следует закрепить изделие, чтобы исключить его самопроизвольное перемещение. Перед транспортированием изделия обязательно слейте топливо из бака. Крышка бака должна быть плотно закрытой.

Изделия со складной рукояткой управления:

Рис. 10.

- Для удобства хранения можно сложить рукоятку управления.

Техническое обслуживание/очистка

Опасность.

Во избежание получения травм перед проведением любых работ с изделием следует:

- остановить двигатель;
- извлечь ключ из замка зажигания (если предусмотрен конструкцией);
- дождаться остановки всех движущихся частей и полного охлаждения двигателя;
- снять колпачок высоковольтного провода с гайки свечи зажигания для предотвращения случайного запуска двигателя;
- см. дополнительные меры безопасности в Руководстве по эксплуатации двигателя.

Опасность.

Во избежание получения травм все работы с режущими ножами, например, замена или заточка, должны проводиться только специалистами уполномоченного сервисного центра с использованием специального инструмента.

Предупреждение.

При наклоне изделие необходимо всегда располагать свечой зажигания вверх во избежание повреждения двигателя от попадания бензина или масла.

Техническое обслуживание

Предупреждение.

Необходимо следовать рекомендациям, представленным в Руководстве по эксплуатации двигателя.

По окончании сезона рекомендуется осуществить проверку и обслуживание изделия в уполномоченном сервисном центре.

Предупреждение. **Загрязнение окружающей среды отработанным маслом из картера двигателя.**

Отработанное масло из картера двигателя после замены следует сдавать в соответствующий приемный пункт или организацию, занимающуюся его экологической утилизацией.

Вред окружающей среде наносимый не пригодными к использованию аккумуляторными батареями.

Запрещается утилизировать аккумуляторные батареи совместно с другими бытовыми отходами. Аккумуляторные батареи, не пригодные к использованию, следует сдавать в организацию, занимающуюся их экологической утилизацией. Перед сдачей старых изделий на переработку с них необходимо снимать аккумуляторные батареи.

Примечание.

Следует соблюдать часовые и календарные интервалы обслуживания согласно требованиям, приведенным в Руководстве по эксплуатации двигателя.

В зависимости от модели на Вашем изделии установлен электронный индикатор технического обслуживания (Рис. 13). Обращайте внимание на соответствующие сообщения индикатора технического обслуживания дополнительно к письменным указаниям.

К индикатору технического обслуживания прилагается отдельная инструкция по управлению, содержащая дополнительную информацию.

Перед каждым использованием.

- Проверьте уровень масла и долейте его при необходимости.
- Проверьте прочность винтовых соединений, затяните потуже соединения при необходимости.
- Проверьте защитные устройства.

Проверить работу привода хода:

(только для самоходных изделий)

- При работающем двигателе и выключенном приводе хода не должно происходить перемещения изделия вперед;
- При работающем двигателе и включенном приводе хода изделие должно перемещаться вперед.
- При необходимости, следует отрегулировать момент включения привода хода, используя регулировочное колесико/гайку, расположенное на рычаге привода колес.

После первых 2–5 часов работы.

- Заменить масло (см. Руководство по эксплуатации двигателя).

Каждый раз после окончания работы или после 8 недель эксплуатации.

(только для изделий с электрическим стартером)

- Зарядить аккумуляторную батарею в течение 10 часов.

Один раз в сезон.

- Заменить масло (см. Руководство по эксплуатации двигателя).
- Смазать шарнирные соединения и торсионную пружину на крышке выбрасывателя.

- В конце сезона рекомендуется осуществить проверку и обслуживание изделия в уполномоченном сервисном центре.

Очистка.

Предупреждение.

Изделие необходимо очищать после каждого использования. Несоблюдение данного требования может привести к возникновению повреждений материалов и нарушению работоспособности.

Запрещается производить очистку изделия при помощи моек высокого давления.

Очистка мешка мусоросборника.

(только для изделий с травосборником)

Наилучшее время для очистки травосборника – сразу после окончания скашивания.

- Отсоединить и опустошить мешок травосборника.
- Мешок травосборника можно очистить при помощи струи воды из садового шланга.
- Следует тщательно высушить мешок травосборника перед использованием.

Очистка изделия.

Опасность.

При обслуживании режущего ножа можно получить травму. Необходимо использовать защитные перчатки.

Предупреждение.

При наклоне изделие необходимо всегда располагать свечой зажигания вверх во избежание повреждения двигателя от попадания бензина или масла.

По возможности, следует очищать изделие сразу же после окончания работы.

- Очистить деку и отверстие выбрасывателя при помощи щетки, веника или ветоши.
- Установить изделие на колеса и очистить поверхность от находящихся на ней остатков травы и других загрязнений.

Хранение изделия

Опасность.

Вероятность возникновения взрыва и получения ожогов.

Для исключения возгорания бензиновых паров запрещается располагать изделие с бензином в топливном баке в помещениях с источниками открытого пламени или образования искрения.

Предупреждение.

Вероятность возникновения коррозионных процессов материалов изделия.

Хранить изделие с остывшим двигателем только в чистых, сухих помещениях. При постановке изделия на длительное хранение принять меры по его защите, например от образования ржавчины в зимний период.

После окончания сезона, а также, если изделие не будет использоваться более одного месяца, следует:

- Слить бензин в подходящую канистру и подготовить двигатель к хранению согласно Руководству по эксплуатации двигателя.

Предупреждение.

Сливать бензин только на открытом воздухе.

- Очистить изделие и мешок травосборника.
- Нанести на все металлические детали при помощи ветоши слой масла или средства против коррозии из аэрозольного баллончика для их защиты от образования ржавчины.
- Зарядить аккумуляторную батарею (если установлена).

Гарантийные обязательства

В каждой из стран действуют гарантийные условия, установленные фирмой-изготовителем или импортером изделия.



Если причиной неисправности изделия послужили дефекты материала или сборки, то такие неисправности устраняются безвозмездно. По вопросам гарантийного ремонта следует обращаться в уполномоченный сервисный центр.

Двигатель

Фирма-изготовитель двигателя несет ответственность за любые связанные с двигателем проблемы, касающиеся его выходной мощности, измерения мощности, технических характеристик, гарантийных обязательств и технического обслуживания. Более подробная информация представлена в Руководстве по эксплуатации двигателя, поставляемой отдельно фирмой-изготовителем двигателя.

Возможные неисправности и способы их устранения

Большинство неисправностей, возникающие во время работы с изделием, могут быть устранены пользователем самостоятельно. В случае сомнений в правильности устранения неисправности рекомендуется обращаться в уполномоченный сервисный центр.

Неисправность	Возможная причина	Способ устранения
Сопротивление при вытягивании шнура стартера.	Скоба безопасности не прижата к рукоятке.	Прижать скобу безопасности к рукоятке.
	Заблокирован режущий нож.	Снять колпачок высоковольтного провода с гайки свечи зажигания и разблокировать режущий нож.
Двигатель не запускается.	Неисправен двигатель.	Обратиться в уполномоченный сервисный центр.
	Рычаг управления дроссельной заслонкой установлен в неправильное положение.	Установить рычаг управления дроссельной заслонкой в положение  или CHOKE (при холодном двигателе). Установить рычаг управления дроссельной заслонкой в положение  / max или START (при прогревом двигателя).
	Изделие находится в высокой траве.	Переместить изделие на поверхность с короткой травой.
	Отсутствует бензин в топливном баке.	Залить в топливный бак чистый, свежий бензин.
	Колпачок высоковольтного провода не установлен на гайку свечи зажигания.	Надеть колпачок высоковольтного провода на гайку свечи зажигания.
	Старый или грязный бензин.	Слить старый и залить новый бензин.
	Засорение воздушного фильтра.	Очистить воздушный фильтр.
	Карбюратор полностью заполнен бензином.	Выкрутить свечу зажигания, просушить ее, установить рычаг управления дроссельной заслонкой в положение минимальных оборотов, несколько раз потянуть за рукоятку шнура ручного стартера, установить на место свечу зажигания, запустить двигатель.

Неисправность	Возможная причина	Способ устранения
Двигатель не запускается. – Для изделий, оснащенных электрическим стартером:	Воздушная заслонка не установлена в закрытое положение.	Установить воздушную заслонку в закрытое положение.
	При холодном двигателе не был нажат колпачок ручной подкачки бензина.	Нажать на колпачок ручной подкачки бензина.
	Разряжена аккумуляторная батарея.	Зарядить аккумуляторную батарею при помощи зарядного устройства.
Повреждение электрического кабеля.		Проверить электрический кабель на наличие повреждений.
	Посторонние шумы (треск, шуршание, щелканье).	Ослабление крепления винтов, гаек или других деталей.
Самопроизвольное сотрясение, повышенная вибрация.	Ослабление крепления режущего ножа.	Необходимо произвести затяжку болта крепления режущего ножа в уполномоченном сервисном центре.
	Повреждение режущего ножа.	Необходимо заменить режущий нож в уполномоченном сервисном центре.
	Нарушена балансировка режущего ножа.	Произвести замену или балансировку режущих ножей в уполномоченном сервисном центре.
	Не закреплен двигатель.	Следует обратиться в уполномоченный сервисный центр для закрепления двигателя.
Неравномерное скашивание травы или внезапное падение оборотов двигателя.	Слишком высокая трава.	Установить большую высоту скашивания, или осуществить скашивание в несколько заходов.
	Трава остается лежать на поверхности или не происходит заполнения мешка травосборника.	Слишком мокрая трава.
Засорено отверстие выбрасывателя.		Остановить двигатель, устранить причину засорения.
	Режущий нож затупился.	Произвести замену режущего ножа в уполномоченном сервисном центре.
	Недостаточная мощность двигателя.	Скашивать траву более часто. Установить максимальную высоту скашивания.
	Полное заполнение мешка травосборника.	Остановить двигатель. Опустошить мешок травосборника.
	Загрязнение мешка травосборника.	Остановить двигатель. Прочистить вентиляционные отверстия мешка травосборника.
Отказ привода хода.	Разрыв V-образного ремня или повреждение трансмиссии.	Заменить поврежденные детали в уполномоченном сервисном центре.
	Разрыв тросового привода/буленовского троса.	Заменить поврежденные детали в уполномоченном сервисном центре.

Зміст

Для Вашої безпеки	236
Монтаж	238
Обслуговування	238
Вказівки щодо догляду за газоном	242
Транспортування	242
Технічне обслуговування/очищення	242
Вивід з експлуатації	244
Гарантія	244
Інформація щодо двигуна	244
Знаходити та усувати дефекти	244

Данні на фірмовій табличці

Ці дані дуже важливі для подальшої ідентифікації – при замовленні запасних частин або для сервісного обслуговування. Фірмова табличка розташована поруч з двигуном. Запишіть всі дані на фірмовій табличці у наступне поле.

Ці та інші дані до приладу Ви знайдете на окремому європейському сертифікаті якості, який являється складовою частиною даної інструкції з експлуатації.

Зображення на малюнках

Відкрийте сторінки з малюнками на початку інструкції з експлуатації.

Для Вашої безпеки**Правильно користуватись приладом**

Цей прилад призначено виключно:

- для використання відповідно приведеним у цьому посібнику з експлуатації описанням та вказівкам щодо безпеки,
- для підстригання газону біля дому та в саду.

Будь-яке інше використання приладу не відповідає призначенню. В результаті використання приладу поза призначенням гарантія втрачає дійсність і виробник знімає із себе будь-яку відповідальність. Користувач несе відповідальність за всі пошкодження, заподіяні третім особам або їх майну.

Самовільні зміни приладу спричиняють зняття відповідальності з виробника за заподіяні шкоди в результаті цих змін.

Лише для приладів з електрозапуском:

Наданий у комплекті зарядний пристрій призначено виключно для зарядження наявного у приладі акумулятора. Акумулятор можна зарядити тільки цим зарядним пристроєм.

Брати до уваги вказівки щодо безпеки та експлуатації

Вам, як користувачу цього приладу, перед першим використанням слід уважно читати цей посібник з експлуатації. Дотримуйтеся його і зберігайте його для майбутнього користування. Ніколи не дозволяйте дітям або іншим особам, що не ознайомлені з цим посібником з експлуатації, користуватись приладом.

Передайте інструкцію з експлуатації наступному власнику приладу разом з приладом.

Загальні вказівки щодо безпеки

В цій частині ви знайдете загальні вказівки щодо безпеки. Попереджувальні вказівки, що стосуються спеціально окремих частин, функцій або робіт, знайдете у відповідних пунктах цього посібника.

Перед роботою з приладом

Особам, що користуються приладом, не дозволяється працювати з приладом під впливом різноманітних наркотичних речовин як, наприклад, алкоголь, наркотики або ліки.

Особам молодше 16-и років не дозволено обслуговувати прилад; місцевими положеннями може бути встановлений мінімальний вік для користувачів.

Цей прилад не призначений для користування особами (в т. ч. дітьми) з обмеженими фізичними, сенсорними чи розумовими здібностями або з недостатнім рівнем досвіду та/або знань; за винятком випадків, коли вони перебувають під наглядом осіб, які відповідають за їх безпеку, або отримали від них вказівки щодо користування приладом.

Не залишайте дітей без нагляду, щоб запобігти їх іграм з приладом.

Перед початком робіт ознайомтесь з усіма комплектуючими приладу й виконавчими елементами та їх функціонуванням.

Зберігайте паливо тільки у пристосованих для цього баках з допуском та на достатній відстані від опалювальних споруд (наприклад, печей або бойлерів). Заправляйте прилад тільки на вулиці.

Ніколи не заправляйте прилад, поки працює двигун або двигун гарячий.

Змініть пошкоджені вихлопну трубу, бак або кришку бака.

Перевіряйте перед користуванням:

- Чи працює травозбірник та правильно зачиняється вивантажувальний козирок. Пошкоджені, спрацьовані та відсутні деталі негайно змінити.
- Стан різальних інструментів, кріпильних болтів та усього різального блоку. Спрацьовані або пошкоджені деталі змінити у спеціалізованій майстерні – запобігаючи дисбалансам, тільки у комплекті.

Запасні частини і комплектуючі деталі повинні відповідати установленим виробником вимогам.

Використовуйте тому лише оригінальні або дозволені виробником запасні частини і комплектуючі деталі.

Ремонтні роботи здійснити тільки в спеціалізованих майстернях.

Під час роботи з приладом

Під час робіт з або над приладом користуйтеся спеціальним знаряддям, наприклад:

- спеціальне взуття;
- довгі штани;
- обтягуючий одяг;
- захисні навушники;
- захисні окуляри.

Всі захисні обладнання завжди треба встановлювати повністю та у бездоганному стані на приладі.

Не вносити жодних змін у захисному обладнанні.

Користуйтеся приладом тільки у встановленому виробником стані та стані наявному при постачанні.

Не міняйте ніколи заводських установок двигуна.

Уникайте відкритого вогню, іскріння та куріння.

Перед усіма роботами над приладом

Запобігаючи поранення, перед усіма роботами (наприклад, технічне обслуговування, наводка) над цим приладом та його транспортуванням (наприклад, підйом або перенесення) слід:

- Вимикати двигун.
- Вийміть ключ запалювання (за наявності).
- Дочекайтесь повного зупинення усіх рухомих деталей та охолодження двигуна.
- Для запобігання ненавмисного запуску двигуна зняти наконечник проводу до запалювальної свічки на двигуні.
- Звернути увагу на додаткові інструкції щодо безпеки у посібнику для двигуна.

Після роботи з приладом

Ніколи не залишайте прилад без нагляду, не вимкнувши попередньо двигун та не вийнявши ключ запалювання – за наявності.

Захисні обладнання

Зображення 1



Небезпека
Ніколи не користуйтеся приладом із пошкодженими або не змонтованими захисними обладнаннями.

Аварійний бугель (1)

Аварійний бугель слугує вашій безпеці – на випадок аварії терміново зупинить двигун та різальний апарат.

Спроби обійти його функціонування недопустимі.

Вивантажувальний козирок (2) або відбивальний захист (3)

Вивантажувальний козирок/ відбивальний захист захищає вас від поранень від різального апарату або відкинутих твердих предметів.

Експлуатацію приладу дозволяється тільки з вивантажувальним козирком або відбивальним захистом.

Символи на приладі

На приладі розташовані різні символи у вигляді наліпок. Нижче приведено значення цих символів:

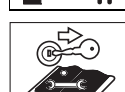
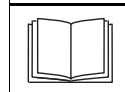

Увага! Прочитайте уважно перед введенням в експлуатацію інструкцію з експлуатації!

Не допускати сторонніх осіб до небезпечної зони!

Перед початком будь-яких робіт над приладом та перед тим, як відійти в сторону від приладу, вимкніть спочатку двигун та вийміть ключ запалювання.

Звернути увагу на додаткові вказівки у главі «Для вашої безпеки».

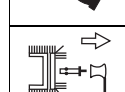

Перед роботами на різальних інструментах зняти наконечник проводу до запалювальної свічки! Пальці рук та ноги тримати на відстані від різальних інструментів! Перед наводкою, чисткою або перевіркою приладу вимкнути його та зняти наконечник проводу до запалювальної свічки.

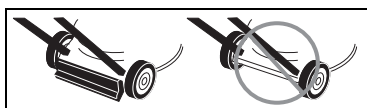

Ризик поранення – працювати неодмінно зі змонтованим відбивальним захистом.

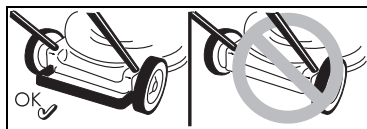

Ризик поранення – працювати неодмінно зі змонтованим заднім бугелем.

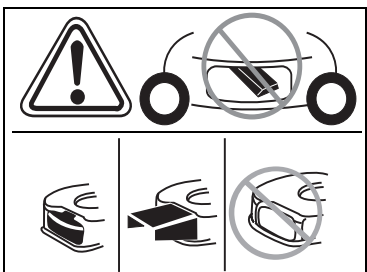

Ризик поранення – працювати неодмінно зі змонтованим вивантажувальним козирком. Тримайте ці символи завжди у здатному для читання стану.

Символи у посібнику

У цьому посібнику використано символи, що позначають небезпеки або важливі вказівки. Тут розшифровки символів:

Небезпека

Вказує на ризики у зв'язку з описаними роботами та для користувачів.

Увага

Вказує на ризики у зв'язку з описаними роботами, що можуть спричинити пошкодження приладу.

Вказівка

Позначає важливу інформацію та корисні вказівки користувачеві.

Монтаж

У кінці посібника з експлуатації або у додатку надано схему монтажу приладу у зображеннях.

Рекомендація з утилізації

Частини упаковки, що залишилися, старі прилади тощо слід утилізувати у відповідності з місцевими правилами.

Обслуговування

Зверніть увагу теж на вказівки у посібнику для двигуна.

Небезпека **Нещасний випадок**

– Людям, зокрема дітям, або тваринам ніколи не дозволяється знаходитись поблизу приладу. Ризик поранення від відкинутого каміння або інших предметів.

Запобігання падінню

- Везіть прилад тільки у пішохідному темпі.
- Будьте особливо уважним при роботі «назад», коли прилад рухається на вас.
- При косінні на крутих схилах прилад може перекидатись та поранити вас. Косіть впоперек до схилу, ніколи не косіть вгору та вниз. Не косіть на ділянках з нахилом понад двадцяти відсотків.
- Будьте особливо уважним при зміні напрямку їзди та завжди впевніться у надійній позиції.
- Існує ризик поранення при косінні на межах ділянки. Косіння поблизу країв, кущів або крутих схилів є небезпечним. Дотримуйтеся безпечної відстані.
- При косінні мокрої трави прилад може сковзати з-за зменшеного зчеплення з ґрунтом й можливо падіння. Косіть тільки суху траву.
- Працюйте тільки при денному світлі або при доброму штучному освітленні.

Поранення

- Завжди дотримуватись заданої ведучими поручнями безпечної відстані до обертового інструменту.
- Під час роботи користувач повинен знаходитися позаду поручня управління.
- Ніколи не підведіть руки або ноги до або під обертові деталі.
- Не користуйтеся приладом в поганих погодних умовах, напр., під час дощу чи грози.
- Зупиніть двигун та дочекайтеся зупинки різального інструменту:
 - перед нахиленням приладу;
 - для транспортування по інших поверхнях ніж трава,
- Вимкніть двигун, а для того, щоб уникнути необачного запуску двигуна, вийміть ключ запалювання (за наявності), зачекайте охолодження двигуна та зніміть контактний наконечник запалювальної свічки,
 - перед усуненням закупорювань та блокувань у вивантажувальному блоці,
 - перед перевіркою, чисткою, наводкою газонокосарки або виконанням робіт над приладом,
 - після попадання стороннього предмету. Обстежити газонокосарку на пошкодження й при наявності таких звернутись до спеціалізованої майстерні,
 - коли прилад починає незвичайно сильно вібрувати. Перевірте прилад негайно.
- Ніколи не піднімайте або переносьте прилад під час роботи двигуна.
- Перевіряйте ділянку, на якій прилад використовуватиметься та усувайте всі предмети, які можуть заважати.

- Коли сторонній предмет (наприклад, камінь) попадає на різальний інструмент або коли прилад починає незвичайно вібрувати: раптово вимикати двигун. Обстежити газонокосарку на ушкодження й при наявності таких звернутись до спеціалізованої майстерні.
- У косарок із серпоподібними ножами ніколи не стояти перед вивантажувальними каналами для трави.

Прилади з травозбірником:

- При зніманні травозбірника можливі поранення користувача або інших людей від розкиданої скошеної маси або сторонніх предметів. Ніколи не чистити травозбірник, поки працює двигун. Вимикайте прилад.

Небезпека асфіксії від оксиду вуглецю.

Експлуатуйте двигун внутрішнього згорання тільки на відкритому повітрі.

Вибухо- та пожежонебезпечність

- Бензинові пари вибухонебезпечні, бензин надзвичайно займистий.
- Заправте паливо до запуску двигуна. Тримайте бак закритим поки працює двигун або ще не охолов.
- Дозаправляти паливо тільки, коли двигун вимкнений та охолоджений. Уникайте відкритого вогню, іскріння та куріння. Заправляйте прилад тільки на вулиці.
- Коли паливо перелилося, не запускати двигун. Усунути прилад із засміченої паливом ділянки й дочекатись, поки не вивітрилися паливні пари.
- Для запобігання пожежонебезпечності тримати такі деталі чистими від трави або мастила:
 - двигун,
 - вихлопна труба,
 - батареї/акумулятори,
 - бензобак.

Спотикання

- Везіть прилад тільки у пішохідному темпі.



Увага

Пошкодження приладу!

- Каміння, лежачі навколо гілки або подібні предмети можуть привезти до ушкодження приладу або його функціонування. Перед кожною експлуатацією усувайте тверді предмети з робочої зони.
- Користуйтеся приладом тільки у бездоганному стані. Перед кожною експлуатацією проведіть огляд. Перевіряйте зокрема захисне обладнання, органи управління та нарізні з'єднання на пошкодження та глуху посадку. Перед експлуатацією змініть пошкоджені деталі.

i Години експлуатації

Зверніть увагу на національні/комунальні положення щодо годин експлуатації (можливо, дізнатись у місцевих органах влади).

i Данні щодо позиції

Данні щодо позиції на приладі (напр., ліворуч, праворуч) ми вказуємо завжди, виходячи від поручня управління у робочому напрямку приладу.

Перед першим введенням в експлуатацію

Залийте моторне масло



Увага

З транспортних положень прилад постачають без мастила для двигуна.

- Тому, перед першим запуском залити мастило; див. посібник для двигуна.

Заряджання акумулятора

(Для приладів з електро-стартером)



Небезпека хімічних опіків/отруєння

В виняткових випадках можуть виділятися рідини або газу. Акумулятор знаходиться в пульті управління на верхньому поручні (Зображення 2).



Небезпека удару струмом

Перевіряйте зарядний пристрій перед кожним застосуванням на предмет відсутності зовнішніх пошкоджень. Ні в якому разі не користуйтеся пошкодженим зарядним пристроєм.



Увага

- Переконайтеся в тому, що напруга в мережі 220–230 V та 50 Hz, як це вимагається у відповідності із даними на фірмовій табличці зарядного пристрою.
- Захищайте зарядний пристрій від вологи, дощу, снігу та морозу.
- Заряджати акумулятор тільки у сухому приміщенні. Не перевищуйте максимального часу зарядки – 12 годин.
- Зарядний пристрій перед запуском газонокосарки від'єднати від електромережі та приладу.

Зображення 2

- Перед першим використанням приладу заряджайте акумулятор мін. 10 годин. Користуватись тільки комплектним зарядним пристроєм.



Вказівка

Від'єднати клеми зарядного пристрою у зворотному порядку.



Вказівка щодо утилізації зарядного пристрою

Зарядний пристрій утилізується за правилами утилізації електроприладів. Зверніть увагу на вимоги місцевих комунальних установ.

Налаштування перед кожною експлуатацією

Небезпека поранень

Перед усіма роботами над приладом

- Вимкніть двигун,
- Вийміть ключ запалювання (за наявності),
- зачекайте повної зупинки усіх рухомих частин; двигун повинен охолонути,
- від'єднайте контактний наконечник запалювальної свічки на двигуні, щоб уникнути необачного запуску двигуна.

Вставити травозбірник

(тільки для приладів із травозбірником)

Зображення 11

- Підняти вивантажувальний козирок та вставити травозбірник.

Встановлення висоти косіння

Зображення 3

Встановити висоту косіння за бажанням.

Висота косіння встановлюється (в залежності від моделі) в межах від приблизно 3 см до максимум 9 см.

Вказівка

В приладах з незалежним переміщенням коліс усі колеса установити на однаковому рівні.

Модель А:

- Закріпити колеса у бажаній позиції

Модель В:

- Витягнути вушко та зафіксувати у бажаній позиції.

Модель С:

- Крутити важіль центрального встановлення висоти вперед або назад та фіксувати на бажаній висоті.

Заблокувати передні колеса

(лише для приладів з блокувальними передніми колесами)
Зображення 4

Заблокувати колеса для прямої їзди – поставити колеса вперед та вставити бугель у великий отвір.

Для вільної рухомості коліс – вставити бугель у маленький отвір.

Залийте бензин та перевірте рівень масла

- Заправляйте неетилований бензин.
- Паливний бак заповнюйте максимум 2 см від нижнього краю заливного патрубку.
- Закрийте добре паливний бак.
- Перевірте рівень масла, додайте масло за потреби (дивіться інструкцію для двигуна).

Запуск двигуна

Зображення 5

Небезпека

Для захисту від поранень

- не запускати двигун, стоячи перед вивантажувальним каналом;
- тримати руки та ноги на відстані від різального апарату;
- тримайте руки, ноги та інші частини тіла завжди осторонь від обертових деталей. Тримайтеся завжди подалі від вивантажувального блоку.

Перед запуском двигуна розчіпляйте всі різальні інструменти та приводи.

Під час запуску не нахиляти прилад. Поставити прилад на рівній ділянці з короткою або рідкою травою.

Вказівки стосовно двигуна



Зверніть увагу на інформацію в інструкції для двигуна.

- В деяких моделях немає акселератора, число обертів встановлюється автоматично. Двигун завжди працює з оптимальним числом обертів.
- Навіть з теплим двигуном за певних умов може потребуватися ввімкнути пусковий карбюратор або пристрій для заливу палива.
- В деяких моделях пусковий карбюратор та пристрій для заливу палива відсутні. Двигун автоматично прилаштовується до відповідного процесу запуску.

З холодним двигуном:

- Відкрийте бензиновий кран (за наявності).

Прилади з пусковим карбюратором :

- Привідний важіль пускового карбюратора установіть на позиції  або витягніть трос пускового карбюратора та установіть акселератор (за наявності) /max – Зображення 5А.

або

- Акселератор установіть на позиції  – Зображення 5В.

Прилади з пристроєм для заливу палива:

- Пристрій для заливу палива натисніть міцно 1–5 раз та установіть акселератор (за наявності) на /max – Зображення 5С.

З теплим двигуном:

- Відкрийте бензиновий кран (за наявності).

- Поставити акселератор (за наявності) на позицію /макс.

Прилади без електростартера:

Зображення 5E

- Стоячи ззаду від приладу, натиснути та тримати аварійний бугель.
- Повільно тягнути ручку натяжного стартера, поки не відчувається опір, потім тягнути швидко й сильно. Ручці натяжного стартера не дати відскочити, але повільно повертати.

Прилади з електростартером:



Зображення 5D

- Зарядний пристрій від'єднати від електромережі та приладу.
- Стоячи ззаду від приладу, натиснути та тримати аварійний бугель.
- Крутити ключ на приладовому щиту праворуч та тримати, поки двигун не заводиться (спроба запуску максимум на 5 секунд, перед наступної спробою чекати 10 секунд).

Вказівка:

В приладах з електрозапуском двигун (в залежності від модифікації) можна запустити також вручну за допомогою ручки натяжного стартера.

Під час роботи двигуна:

- Після запуску двигуна (в залежності від модифікації):
 - Пусковий карбюратор (за наявності) повернути в висхідне положення.
 - Акселератор (за наявності) пересунути між /макс. та /мін., щоб двигун коротко нагрівся.
- Для стрижки газону поставити акселератор (за наявності) на повний газ.

Вказівка

Додаткову інформацію щодо експлуатації двигуна можна знайти у посібнику для двигуна.

Зупинити двигун

Зображення 7

- Поставити акселератор (за наявності) у позицію /мін.
- Відпустити аварійний бугель. Через короткий час зупиняються двигун та різальний інструмент.

Робота з приладом

Вмикати/вимикати привід коліс

(тільки для приладів з приводом коліс)

Зображення 6A, B, C

Вмикати привід коліс :

- Потягнути та тримати важіль/бугель.

Вимикати привід коліс :

- Важіль/бугель відпустити.

Змінити швидкість приводу коліс

(в залежності від модифікації)

Увага



Пошкодження приладу!

Налаштовувати лише під час роботи двигуна.

Зображення 6D/E

- За допомогою маленького важеля вибрати між різними ступенями швидкості.

Зображення 6F

- За допомогою важеля вибрати між ступенями швидкості (/макс. та /мін.).

Зняти та почистити травозбірник

(для приладів із травозбірником)

Зображення 11

Коли скошена трава залишається на ґрунті або рівнемір (опція, зображення 12) показує, що травозбірник повний:

- Відпустити аварійний бугель і дочекатись зупинки двигуна.

- Підняти вивантажувальний козирок та зняти травозбірник.
- Вичищати його вміст.

Працювати без травозбірника

Коли зняти травозбірник, вивантажувальний козирок відкидається униз. При експлуатації без травозбірника скошена трава викидається прямо униз.

Переустаткування для мульчування

(в приладах з додатковим устаткуванням для мульчування)

Прилади з заднім вивантажуванням:

Зображення 8A

- Підняти вивантажувальний козирок.
- Зняти травозбірник.
- Вставити мульчувальний клин (залежності ід моделі).
- Відпустити вивантажувальний козирок.

Вказівка

Для моделей із інтегрованою функцією мульчування непотрібно окремого мульчувального клину – цю функцію виконує спеціально сформована задня кришка (Зображення 8B).

Прилади з боковим вивантажуванням:

Зображення 9

- Відбивальний захист/мульчувальний заслін установити замість бокового вивантажувального козирка (Зображення 9A)

або

- Зняти боковий вивантажувальний козирок – відбивальний захист/мульчувальний заслін закривається автоматично (Зображення 9B).

Перевлаштування приладів на бокове вивантажування

(в залежності від модифікації)

- За наявності: Зніміть травозбірник і опустіть задній вивантажувальний козирок.
- Підніміть відбивальний захист/мульчувальний заслін та вмонтуйте боковий вивантажувальний козирок (Зображення 9C).

Після закінчення робіт

- Вийміть ключ запалювання (за наявності).
- Дочекайтесь повного зупинення усіх рухомих деталей та охолодження двигуна.
- Закрити бензиновий кран (за наявності – див. посібник для двигуна).
- Зняти наконечник проводу до запалювальної свічки на двигуні.
- Очистити травозбірник.

Прилади з електростартером:

- Підзарядити акумулятор 10 години.

Вказівка

В закриті приміщення ставте лише прилади з охолодженням двигуном.

Вказівки щодо догляду за газоном

Декілька порад для того, щоб вирощувати здоровий й рівномірний газон.

Стриження

Газон складається з різних сортів трави. Коли ви часто косите газон, здебільшого ростуть трави з крупними коріннями, що виробляють міцний трав'янистий покрив. Коли ви рідко косите, здебільшого розвиваються високостеблові та інші дикорослі злаки (наприклад, конюшина, маргаритка).

Нормальна висота газону складає 4–5 см. Стригти слід тільки третину загальної висоти, тобто стригти до $\frac{1}{3}$ нормальної висоти при висоті 7–8 см.

Газон краще не стригти коротше ніж 4 см, інакше при сухості буде пошкоджено трав'янистий покрив.

Високо підрослу траву (наприклад, після відпустку) поетапно достригати до нормальної висоти.

Під час косіння завжди захоплюйте вузьку смугу вже викошеної ділянки трави.

Мульчування (з додатковим устаткуванням)

Трава при стрижці буде зазнавати подрібнення (приблизно до 1 см) і розподілятися по газону безпосередньо з-під ножа. Газону залишають багато живильних елементів.

Для оптимально результату слід тримати газон весь час коротким, див. також главу «Стриження». Зверніть увагу на вказівки щодо мульчування:

- Не косити мокру траву.
- Не стригти понад 2 см від загальної висоти трави.
- Іхати повільно.
- Використати максимальне число обертів двигуна.
- Регулярно очищати різальний апарат.

Транспортування

На короткі відстані вручну

Небезпека

Предмети можуть потрапити до різального апарату, що обертається, та відлетіти в сторону, завдавши цим самим шкоду.

Щоб перевезти прилад по інших поверхнях ніж трава, спочатку зупинити двигун.

За допомогою транспортного засобу

Небезпека

Перед кожним транспортуванням двигун слід вимкнути і зачекати, поки він охолоне.

Зніміть наконечник проводу з запалювальної свічки.

Не транспортуйте прилад у нахиленому стану.

Під час транспортування на або в транспортному засобі захищати прилад від ненавмисного зсування.

Перед транспортуванням приладу злийте паливо із баку. Кришка баку повинна бути міцно закрита.

Прилади зі складним поручнем:

Зображення 10

- Для більш легкого укладання складати поручень управління.

Технічне обслуговування/очищення

Небезпека

Для запобігання поранень перед усіма роботами над приладом:

- Вимикати двигун.
- Вийміть ключ запалювання (за наявності).
- Дочекайтесь повного зупинення усіх рухомих деталей та охолодження двигуна.
- Для запобігання ненавмисного запуску двигуна зняти наконечник проводу до запалювальної свічки на двигуні.
- Звернути увагу на додаткові інструкції щодо безпеки у посібнику для двигуна.

⚠ Небезпека

Для запобігання поранень різальним апаратом слід виконувати всі роботи як зміну або переточування різального ножа тільки у спеціалізованій майстерні (вимагає спеціального інструменту).

⚠ Увага

Нахиляйте прилад завжди так, щоб запальвальна свічка була зверху з тим, щоб запобігти пошкодження двигуна від палива або мастила.

Технічне обслуговування**⚠ Увага**

Зверніть увагу на розпорядження щодо технічного обслуговування посібника для двигуна. Передати прилад наприкінці сезону до спеціалізованої майстерні для перевірки і технічного обслуговування.

⚠ Увага

Втеча мастила небезпечна для довкілля.

Спрацьоване мастило після зміни мастила здати на збірний пункт або на спеціальне підприємство.

⚠ Батареї/акумулятори небезпечні для довкілля.

Спрацьовані батареї/акумулятори не здавати до хатнього сміття. Спрацьовані батареї/акумулятори здавати до вашого продавця або на спеціальне підприємство. Демонтуйте батареї/акумулятори перед здачею приладу на брухт.

i Вказівка

Зверніть увагу на проміжки часу для проведення перевірок та техдогляду, зазначені в інструкції для двигуна.

В залежності від моделі Ваш прилад устаткований електронним індикатором технічного обслуговування (Зображення 13). Звертайте увагу на відповідні повідомлення індикатора технічного обслуговування додатково до письмових вказівок. До індикатора технічного обслуговування додана окрема інструкція з управління, яка містить додаткову інформацію.

Перед кожною експлуатацією

- Перевірте рівень масла і долийте за потреби.
- Перевірте надійність нарізних сполучень, за потреби затягніть тугіше нарізні сполучення.
- Перевірте захисні пристрої.

Перевіряти точку зачеплення зчеплення:

(тільки для приладів з приводом коліс)

- Прилад не повинен рухатись вперед, коли працює двигун та привід коліс вимкнений.
- Прилад повинен рухатись вперед, коли працює двигун та привід коліс увімкнутий.
- За необхідності налаштувати точку зачеплення за допомогою накатного ролика/регульовальної гайки на важелі приводу коліс або боуденовському тросі.

Після перших 2–5 робочих годин

- Змінити мастило, див. доданий посібник для двигуна.

Після кожного стриження або через кожні 8 тижнів

(тільки прилади з електро-стартером)

- Підзарядити акумулятор 10 години.

Один раз на сезон

- Змінити мастило, див. доданий посібник для двигуна.
- Змазувати шарнірні точки та торсіонну пружину на вивантажувальному козирку.
- Передати прилад наприкінці сезону до спеціалізованої майстерні для перевірки і технічного обслуговування.

Очищення**⚠ Увага**

Чистіть прилад після кожної експлуатації. Не очищений прилад спричиняє пошкодження матеріалу і функціонуванню. Не користуйтеся для чистки приладом з високим тиском.

Очищення травозбірника

(тільки для приладів із травозбірником)

Очищення найпростіше відразу після косіння.

- Зняти травозбірник та опорожнити.
- Чистити травозбірник можна сильним водяним струменем (садовим поливальним шлангом).
- Перед наступним користуванням добре висушити травозбірник.

Очищення газонокосарки**⚠ Небезпека**

При роботах на різальному апараті можна поранитись. Для захисту користуйтеся робочими рукавицями.

⚠ Увага

Нахиляйте прилад завжди так, щоб запальвальна свічка була зверху з тим, щоб запобігти пошкодження двигуна від палива або мастила.

Чистіть прилад за можливості завжди негайно після косіння.

- Різальний відсік та вивантажувальний козирок чистити щіткою, віничком або ганчіркою.
- Поставити прилад на колеса та усувати всі видні залишки трави та сміття.

Вивід з експлуатації

Небезпека

Вибухо- та пожежонебезпека.

Ніколи не зберігайте прилад з паливом (бензином) у приміщеннях, в яких паливні пари можуть взаємодіяти з відкритим вогнем або іскрами.

Увага

Пошкодження матеріалів приладу.

Зберігайте прилад (з охолодженням двигуном) тільки у чистих та сухих приміщеннях. При довгому зберіганні, наприклад, взимку, захистіть прилад від іржі.

Після сезону або коли приладом не користуються понад місяця

- Зливати паливо у придатний бак та вивезти двигун з експлуатації згідно інструкціям у посібнику для двигуна.

Увага

Зливати паливо тільки на вулиці.

- Чистити прилад та травозбірник.
- Всі металеві деталі для захисту від іржі обтирати змащеною маслом без смоли ганчіркою або обробляти маслом аерозолем.
- Зарядіть акумулятор (за наявності).

Гарантія

У кожній країні діють гарантійні положення, що видано або нашою компанією або імпортером. Коли дефект матеріалу або помилка у виробничому процесі спричинило неполадки вашого приладу, ми в рамках гарантійної відповідальності їх безкоштовно усунемо.

У гарантійному випадку зверніться до продавця або найближчої філії.



Інформація щодо двигуна

Виробник двигуна несе відповідальність з усіх питань, пов'язаних з двигуном, тобто потужність, вимірювання потужності, технічні параметри, гарантія, сервісне обслуговування. Подальшу інформацію вмістить наданий окремо посібник з експлуатації виробника двигуна.

Знаходити та усувати дефекти

Неполадки в експлуатації вашої газонокосарки часто мають прості причини, про які вам слід знати. Частково ви самі можете їх усувати. На випадок сумніву продавець-консультант до ваших послуг.

Проблема	Можлива причина	Як усувати
Неможливо тягнути ручку натяжного стартера.	Не заподіяний аварійний бугель.	Стиснути аварійний бугель проти верхнього поручня.
	Ніж заблоковано.	Зняти наконечник проводу до запальнової свічки та усунути блокування.
	Дефект двигуна.	Звернутись до спеціалізованої майстерні.

Проблема	Можлива причина	Як усувати
Двигун не запускається.	Важіль акселератора у неправильній позиції.	Поставити акселератор у позицію  або CHOKE (при холодному двигуні). Поставити акселератор у позицію «  /макс.» або START (при теплому двигуні).
	Косарка стоїть у високій траві.	Поставити косарку на ділянку з короткою травою.
	Немає палива в баку.	Заправити бак чистим, свіжим паливом.
	Не поставлено наконечник проводу до запалювальної свічки.	Поставити наконечник проводу до запалювальної свічки.
	Паливо або старе або засмічене.	Змінити на свіже паливо.
Двигун не запускається. – Для приладу з електростартером:	Повітряний фільтр засмічений.	Очистити повітряний фільтр.
	Карбюратор «втопився».	Викрутити запалювальну свічку, сушити, акселератор на мінімум, декілька разів запускати, вставити запалювальну свічку, знов запускати двигун.
	Незадіяний пусковий карбюратор.	Ввімкніть пусковий карбюратор.
	При холодному запуску не заподіяний пристрій для заливу палива.	Ввімкніть пристрій для заливу палива.
	Розряджено акумулятор.	Зарядити акумулятор наданим у комплекті зарядним пристроєм.
	Пошкоджено провід.	Перевірити, чи електропровід без пошкоджень.
Незвичайні шуми (грім, тріскотня, стук).	Гвинти, гайки або інші кріпильні деталі слабкі.	Закріпіть деталі. Якщо шуми не зникли: зверніться до спеціалізованої майстерні.
Трясіння, вібрації.	Ножі слабкі.	Затягувати кріпильний гвинт ножів у спеціалізованій майстерні.
	Ножі пошкоджені.	Змінити ножі у спеціалізованій майстерні.
	Ножі не правильно збалансовані.	Змінити або збалансувати ножі у спеціалізованій майстерні.
	Кріплення двигуна слабка.	Закріпити двигун у спеціалізованій майстерні.

Проблема	Можлива причина	Як усувати
Недосконала стрижка або спад числа обертів.	Надто висока трава.	Поставити більшу висоту стрижки; можливо, треба два рази косити.
Трава залишається лежати на газоні або травозбірник не заповнюється.	Трава надто волога.	Дати газону висохнути.
	Вивантажувальний канал забито.	Вимкнути двигун, усувати закупорювання.
	Ножі тупі.	У спеціалізованої майстерні змінити або переточити ніж.
	Недостатня потужність двигуна.	Частіше косити, обирати більшу висоту косіння.
	Травозбірник забито.	Вимкнути двигун, опорожнити травозбірник.
	Травозбірник засмічено.	Вимкнути двигун, почистити вентиляційні щілини.
Привід коліс не функціонує.	Клиновий пас порвано або приводний механізм пошкоджено.	Змінити пошкоджені деталі в спеціалізованих майстерні.
	Розірваний тросовий привід/ боуденовський трос.	Змінити пошкоджені деталі в спеціалізованих майстерні.

Съдържание

За Вашата безопасност	247
Монтиране	249
Обслужване	249
Съвети за поддържане на тревните площи	253
Транспортиране	253
Почистване/Обслужване . .	254
Зазимяване	255
Гаранция	255
Информация за двигателя .	255
Установяване и отстраняване на повреди	256

Данни от типовата табелка

Тези данни са много важни за по-късната идентификация при поръчването на резервни части за уреда, както и за оторизирания специализиран сервиз. Типовата табелка можете да откриете в близост до двигателя. Всички данни от типовата табелка на Вашия уред попълнете в следващото поле.

Тези и други данни за уреда ще намерите в отделната книжка за СЕ-съответствие, която е неразделна част от това упътване.

Представяне в картини



Разтворете страницата със схемите в началото на упътването.

За Вашата безопасност

Използвайте уреда по предназначение!

Този уред е предназначен предимно:

- за използване в съответствие с изложените в това упътване за експлоатация описания и указания за безопасност;
- за косене на тревни площи в домашната градина и в парковете.

Всяко друго използване е нецелесъобразно. Използването не по предназначение води до отпадане на гаранцията и освобождава производителя от всякаква отговорност. Ползвателят носи лична отговорност за нанесените щети на трети лица и на тяхната собственост.

Собственоръчно направени промени по уреда освобождават производителя от отговорност за настъпилите в следствие на това щети.

Само за уреди с електрическо устройство за стартиране:

Зарядното устройство, доставено с уреда, е предназначено предимно и само за зареждане на използвания в уреда акумулатор. Акумулаторът трябва да се зарежда само с това зарядно устройство.

Спазвайте указанията за безопасност и за обслужване

Като ползвател на този уред, внимателно прочетете преди първото използване това упътване за експлоатация. Съобразявайте се с него и го пазете за по-нататъшна употреба. Никога не разрешавайте на деца и на други лица, които не са запознати с това упътване за експлоатация, да използват уреда.

Разтворете страницата със снимките в началото на упътването.

Общи указания за безопасност

В този раздел ще намерите общи указания за безопасност. Предупредителни указания, които се отнасят до отделни части на уреда, функции или дейности, ще намерите на съответното място в това упътване.

Преди започване на работа с уреда

Лицата, които използват уреда, не трябва да са под влияние на упойващи вещества, като например алкохол, наркотици, медикаменти.

Лица, които не са навършили 16 години, нямат право да обслужват уреда – минималната възраст на ползвателите може да се определи в съответствие с местните разпоредби.

Уредът не е предназначен да се използва от лица (включително деца) с намалени физически, сетивни или душевни способности или такива с недостатъчен опит и/или знания, освен когато са наблюдавани от лице, което отговаря за тяхната сигурност, или са получили от вас указания, как да използват уреда.

Трябва да се наблюдават децата да не играят с уреда.

Преди започване на работа добре се запознайте с всички механизми и обслужващи елементи, както и с техните функции.

Съхранявайте горивото само в разрешени за използване за тази цел резервоари и никога в близост до източници на топлина (например печки или резервоари за топла вода). Зареждайте уреда с гориво само на открито.

Никога не зареждайте уреда с гориво, ако двигателят е включен или е топъл.

Веднага подменяйте повредените ауспуси, резервоарите или капачките на резервоарите.

Преди използване проверете:

- дали приставката за събиране на тревата функционира и дали капакът затваря добре. Повредените, износени или липсващи части трябва да се подменят незабавно;
- дали режещите инструменти, закрепващите болтове, както и цялото режещо устройство, не са изхабени или повредени. Изхабените или повредени части подменяйте само в комплект в специализиран сервиз, за да избегнете дебалансиране.

Резервните части и принадлежностите трябва да отговарят на изискванията, определени от производителя.

Затова използвайте само оригинални резервни части и оригинални принадлежности или разрешени от производителя резервни части и части за принадлежности.

Поправки извършвайте изключително и само в специализирани сервиси.

По време на работа с уреда

При работа със или върху уреда трябва да носите подходящо работно облекло, като например:

- предпазни ръкавици,
- дълги панталони,
- плътно прилепнало облекло,
- защита за слуха,
- предпазни очила.

Всички предпазни механизми трябва винаги да са поставени на уреда в пълен комплект и в безупречно състояние.

Не предприемайте никакви промени по предпазните механизми.

Използвайте уреда само в състояние, което отговаря на предписаното от производителя техническо състояние и в което е доставен от него.

Никога не променяйте фабричните настройки на уреда.

Избягвайте открит огън, образуването на искри и не пушете.

Преди всякакъв вид работи по този уред

За защита от наранявания преди всякакъв вид работи по този уред (например работи по обслужване и регулиране) и транспортиране (например вдигане и носене):

- Изключете двигателя.
- Извадете ключа за запалването (ако има такъв).
- Изчакайте всички движещи се части да спрат да се движат и двигателят да изстине.
- Извадете куплунга на запалителните свещи на двигателя, за да предотвратите запалването на двигателя по невнимание.
- Освен това спазвайте и допълнителните указания за безопасност от упътването на двигателя.

След работа с уреда

Никога не напускайте уреда преди да изключите двигателя, и да извадите ключа за запалването, ако има такъв.

Предпазни механизми

Фиг. 1

Опасност!

Никога не използвайте уред с повредени или без монтирани предпазни механизми.

Защитна скоба (1)

Защитната скоба е предназначена за Вашата сигурност и има задачата веднага да спре двигателя и режещия механизъм в случай на опасност.

Не трябва да правите опити да изолирате нейната функция.

Предпазен капак (2) или предпазител (3)

Предпазният капак/предпазителят Ви защитават от наранявания, които могат да бъдат причинени от режещия механизъм или от изхвърлени твърди предмети. Уредът може да се използва само с предпазен капак или с предпазител.

Символи, поставени на уреда

На уреда ще намерите различни етикети със символи. Следва и обяснението на символите:

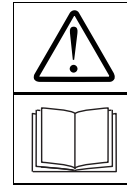

Внимание!
Преди пускане в експлоатация прочетете упътването!



Пазете други хора далеч от обсега на действие на уреда!

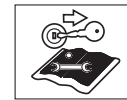
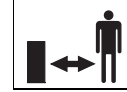

Изключете двигателя и извадете ключа за запалването преди да извършвате някакви работи по уреда и преди да го напуснете.

Спазвайте допълнителните указания от глава «За Вашата безопасност».



Преди работа с режещите инструменти изваждайте куплунга на запалителните свещи!

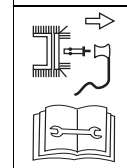

Пазете пръстите и краката си далеч от режещите инструменти!



Преди извършване на настройки, почистване или проверка на уреда го изключете и извадете куплунга на запалителните свещи.



Опасност от наранявания – работете само с монтиран предпазител.

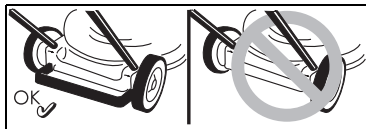

Опасност от нараняване – работете само с монтирана задна скоба.

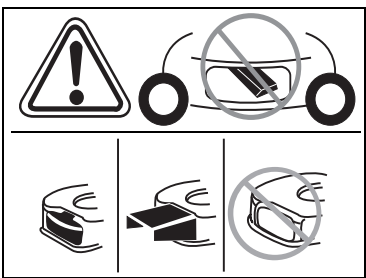

Опасност от нараняване – работете само с монтиран отвор за изхвърляне.

Поддържайте символите, поставени на уреда, винаги в състояние, в което да могат да бъдат прочетени.

Символи, използвани в това упътване

В това упътване са използвани символи, които ви обръщат внимание за възможни опасности или представляват важни указания. Следва и обяснението на символите:

⚠ Опасност!

Обръща Ви се внимание за възможни опасности, които са свързани с описаните дейности и при които е възможно нараняването на хора.

⚠ Внимание!

Обръща Ви се внимание за възможни опасности, които са свързани с описаните дейности и при които е възможно увреждането на уреда.

i **Указание**

Обозначава важна информация и съвети за приложение.

Монтиране

В края на упътването за експлоатация или като отделно приложение са представени схемите за монтажа.

i **Указания за изхвърляне**

Излишните опаковки, старите уреди и т.н. изхвърляйте в съответствие с местните разпоредби.

Обслужване

Спазвайте също и указанията, дадени в упътването на двигателя.

⚠ Опасност **Нещастен случай**

– Хора, особено деца, и животни никога не трябва да стоят в близост до уреда по време на косене. Съществува опасност от нараняване с изхвърлени камъни или други предмети.

Падане

- Карайте уреда само с нормално темпо.
- Бъдете особено внимателни, когато косите на заден ход и дърпате уреда към себе си.
- При косене върху стръмни терени уредът може да се преобърне и можете да се нараните. Косете винаги напречно на склона, никога в посока нагоре или надолу. Не косете върху стръмни терени с наклон по-голям от 20%.
- Бъдете особено внимателни при смяна на посоката на движение и внимавайте да сте стъпили стабилно.
- Съществува опасност от нараняване при косене в гранични участъци.

Косенето в близост до ръбове, храсти или стръмни склонове е опасно. При косене спазвайте необходимото безопасно разстояние.

- При косене на мокра трева, уредът може да се подхлъзне поради малкото сцепление със земята и можете да паднете. Косете само когато тревата е суха.
- Работете само при дневна светлина или при много добро изкуствено осветление.

Наранявания

- Определеното от направляващите странични рамена безопасно разстояние до въртящите се инструменти трябва винаги да се спазва.
- Работното поле на обслужващия по време на работа се намира зад дръжката за управление.
- Никога не поставяйте ръце или крака до или под движещите се части.
- Не използвайте уреда при лоши климатични условия, като например опасност от дъжд или буря.
- Спрете двигателя и изчакайте пълното спиране на режещите инструменти:
 - преди да накланяте уреда,
 - при транспортиране върху площи, които не са покрити с трева,
- Изключете двигателя и за да предотвратите пускането му по невнимание: извадете ключа за запалването (ако има такъв), изчакайте двигателя да изстине и свалете запалителната свещ.
 - преди да отстранявате запушващи и блокиращи натрупвания от отвора за изхвърляне на тревата,
 - преди да проверите, почистите или регулирате косачката или преди да извършвате някакви работи по уреда,

- когато косачката се сблъска с чуждо тяло, я проверете за повреди и при повреда се обърнете към специализиран сервис,
- ако уредът започне да вибрира необичайно силно. Веднага проверете уреда.
- Никога не повдигайте и не носете уреда с включен двигател.
- Проверете терена, върху който ще се използва уреда, и отстранете всички предмети, които могат да бъдат повлечени и изхвърлени.
- Ако чуждо тяло (например камък) се удари в режещия инструмент или ако уредът започне да вибрира необичайно, веднага изключете двигателя.

Проверете уреда за повреди и при повреда се обърнете към специализиран сервис.

- При използване на сърпове никога не заставайте пред отвора за изхвърляне на тревата.
- Уреди с приставка за събиране на трева:
- При сваляне на приставката за събиране на трева можете да нараните себе си или други хора с изхвърляния окосен материал или чужди тела. Никога не изпразвайте приставката за събиране на трева, когато двигателят работи. Изключете уреда.

Опасност от задушаване с въглероден окис.

Включвайте двигателя да работи само на открито.

Опасност от експлозия и пожар

- Изпаренията на бензина са експлозивни и бензинът е силно възпламеним.
- Зареждайте с гориво преди да сте включили двигателя. При включен или още топъл двигател дръжте резервоара за гориво затворен.

- Доливайте гориво само при изключен и студен двигател. Избягвайте открит огън, образуването на искри и не пушете. Зареждайте уреда с гориво само на открито.
- Не включвайте двигателя ако сте препълнили резервоара. Преместете уреда от мястото, където има разлято гориво, и изчакайте да се изпарят парите от горивото.
- За да предотвратите пожар, пазете следните части чисти от трева и изпускано масло:
 - двигателя,
 - ауслуха,
 - акумулатора,
 - резервоара за гориво.

Опасност от препъване

- Карайте уреда само с нормално темпо.

Внимание

Повреди на уреда

- Камъните, разхвърляните клони или други подобни предмети могат да доведат до повреждане на уреда и нарушаване на функциите му. Преди всяко използване отстранявайте твърдите предмети от работната площ.
- Използвайте уреда само в безупречно състояние. Преди всяко използване направете оглед. Особено внимателно проверете предпазните механизми, режещите механизми със затягащо устройство, обслужващите елементи и болтовите съединения за повреди и неподвижно захващане. Преди използване подменете повредените части.

Часове за работа

Спазвайте националните/комуналните предписания относно часовете за работа (при необходимост се осведомете от съответната институция).

Указания за посоките

Когато даваме указания свързани с посоките на уреда (например ляво или дясно) изхождаме винаги от работното положение на уреда.

Преди първото пускане в експлоатация

Напълнете двигателя

Внимание!

Поради транспортни съображения уредът се доставя без моторно масло.

- Поради тази причина преди първото пускане в действие го напълнете с моторно масло, виж упътването на двигателя.

Зареждане на акумулатора

(за уредите с електромотори за запалване)

Опасност от разяждане/натравяне

В екстремни случаи трябва да се има предвид, че могат да бъдат изпуснати течности или газове.

Акумулаторът се намира на арматурното табло на горната дръжка (Фиг. 2).

Опасност от токов удар

Проверявайте зарядното устройство преди всяко използване за външни наранявания. Никога не използвайте повредено зарядно устройство.

Внимание!

- Уверете се, че мрежата отговаря на данните от типовата табелка на зарядното устройство 220–230 V и 50 Hz.
- Пазете зарядното устройство от влага, дъжд, сняг, както и студ.

- Зареждайте акумулатора само в сухи помещения. Не надвишавайте максималното време за зареждане от 12 часа.
- Преди пускане на косачката в експлоатация я изключете от мрежата и от зарядното.

Фиг. 2

- Преди първото пускане на уреда заредете батерията минимум зарежда се 10 часа. Използвайте само доставеното с уреда устройство за зареждане.

i Указание

Разкачвайте устройството за зареждане по обратния ред.

i Указания за изхвърляне на зарядното устройство

За зарядното устройство важат правилата за изхвърляне, валидни за електроуредите. Спазвайте и местните правила.

Регулиране преди всяко използване

⚠ Опасност от нараняване

Преди всякакъв вид работи по този уред

- Изключете двигателя,
- извадете ключа за запалването (ако има такъв),
- изчакайте всички движещи се части да спрат да се движат; двигателят трябва да е изстинал,
- свалете запалителната свещ на двигателя, за да предотвратите включване на двигателя по невнимание.

Окачване на приставката за събиране на трева

(само за уредите с приставка за събиране на тревата)

Фиг. 11

- Повдигнете капака и окачете приставката за събиране на трева.

Регулиране дължината на откосите

Фиг. 3

Регулирайте по желание дължината на откосите. Възможност за регулиране (в зависимост от модела) от около 3 cm до максимум 9 cm.

i Указание

При уреди с регулиране на всяко колело регулирайте всички колела на еднаква височина.

Модел А

- Фиксирайте неподвижно колелата в желаното положение.

Модел В

- Изтеглете планката и я фиксирайте в желаното положение.

Модел С

- Избутайте напред или назад лоста за централното регулиране на височината и го фиксирайте в желаното положение.

Фиксиране на предните колела

(само уреди с блокируеми предни колела)

Фиг. 4

За фиксиране на колелата за каране само направо – ориентирайте колелата напред и поставете скобата в големия отвор.

За свободно движещи се колела – поставете скобата в малкия отвор.

Зареждане и проверка нивото на маслото

- Заредете с бензин, безоловен.
- Напълнете резервоара най-много до 2 cm под долния ръб на гърлото.
- Затворете резервоара за гориво добре.
- Проверете нивото на маслото, при необходимост досипете (виж книжката на двигателя).

Включване на двигателя

Фиг. 5

⚠ Опасност!

За да се предпазите от наранявания,

- не включвайте двигателя, когато стоите пред отвора за изхвърляне на тревата;
- пазете ръцете и краката си далеч от режещия механизъм;
- не поставяйте ръцете, краката или други части от тялото си в близост до въртящите се части. Стойте винаги на разстояние от отвора за изхвърляне на тревата.

Преди да включите двигателя, разединете всички режещи инструменти и предавки.

При включване не накланяйте уреда. Паркирайте уреда на равна повърхност, по възможност покрита с ниска или с малко трева.

i Указания за двигателя

Спазвайте указанията в книжката на двигателя.

- Някои модели нямат лост на газта, оборотите се регулират автоматично. Двигателят работи винаги с оптимални обороти.
- Дори при топъл двигател може да се наложи да натиснете смукача, съответно примера.
- Някои модели нямат смукач и пример. Двигателят се настройва на съответния стаортов процес.

При студен двигател:

- Отворете крана на бензина (ако има такъв).
- Уреди със смукач \backslash :
- Поставете лоста на смукача в положение \backslash или изтеглете жилото на смукача и поставете лоста на газта (ако има такъв) в положение \curvearrowright / max – Фиг. 5А.

или

- Поставете лоста на газта в положение  – фиг. 5B.

Уреди с пример:

- Натиснете примера 1–5x пъти енергично и поставете лоста на газта (ако има такъв) в положение /max – Фиг. 5C.

При топъл двигател:

- Отворете крана на бензина (ако има такъв).
- Поставете лоста на газта (ако има такъв) в положение /макс.

Уреди без електрически starter:

Фиг. 5E

- Като застанете зад уреда натиснете защитната скоба и я задръжте.
- Изтеглете леко въжето на стартера, докато усетите съпротивление, след това бързо и енергично дърпайте. Не оставяйте въжето да се върне само обратно, а го върнете бавно и го поставете на място.

Уреди с електрически starter:

Фиг. 5D



- Изключете зарядното устройство от мрежата и от уреда.
- Като застанете зад уреда натиснете защитната скоба и я задръжте.
- Завъртете ключа на арматурното табло надясно и задръжте така, докато двигателят се включи (опит за включване – максимум 5 секунди, преди повторен опит изчакайте 10 секунди).

Указание:

При уреди с електронен старт двигателят може да се включи (в зависимост от изпълнението) и ръчно с въжето на стартера.

Когато двигателят работи:

- След включване на двигателя (в зависимост от изпълнението): – върнете смукача обратно (ако има такъв),

– поставете лоста на газта (ако има такъв) между /max. и /min., за да загреете леко двигателя.

- За косене на ливадата поставете лоста на газта (ако има такъв) на пълна газ.

Указание

Повече информация относно обслужването на двигателя можете да намерите в упътването на двигателя.

Изключване на двигателя

Фиг. 7

- Поставете лоста на газта (ако има такъв) в положение /мин.
- Пуснете защитната скоба. След кратко време двигателят и режещият механизъм спират.

Работа с уреда

Включване/изключване на предавката на колелата

(само за уреди с предавка на колелата)

Фиг. 6A, B, C

Включване на предавката на колелата

- Изтеглете лоста/ръчката и задръжте.

Изключване на предавката на колелата

- Пуснете лоста/ръчката.

Промяна на скоростта на движение на задвижването на колелата

(в зависимост от изпълнението)

Внимание

Повреди на уреда

Извършвайте регулировките само при работещ двигател.

Фиг. 6D/E

- С помощта на малкия лост изберете една от различните степени на скоростта.

Фиг. 6F

- С лоста изберете степен за скоростта (/макс. и /мин.).

Сваляне и изпразване на приставката за събиране на трева

(при уредите с приставката за събиране на трева)

Фиг. 11

Когато отрязаната трева остава да лежи на земята или индикатора за напълване на кошницата показва, че кошницата е пълна (опционално, фиг. 12):

- Пуснете предпазния лост и изчакайте двигателят да спре.
- Вдигнете капака и откачете приставката за събиране на трева.
- Изпразнете съдържанието.

Работа без приставка за събиране на трева

След като свалите приставката за събиране на трева, капакът се затваря надолу. При работа без приставка за събиране на трева окосеният материал се изхвърля директно надолу.

Преоборудване за подрязване-торене

(при уреди с опционални принадлежности за подравняване)

Уреди със задно изхвърляне:

Фиг. 8A

- Вдигнете капака.
- Свалете приставката за събиране на трева.
- Поставете косачния клин (зависимост от модела).
- Спуснете капака.

Указание

При уреди с вградена функция за подравняване няма отделен клин – тази функция се поема от специално оформена задна клапа (Фиг. 8B).

Уреди със странично изхвърляне:

Фиг. 9

- На мястото на страничното изхвърляне монтирайте защитната престилка/капака (Фиг. 9А)

или

- Свалете страничното изхвърляне – защитната престилка/капакът се затваря автоматично (Фиг. 9В).

Преоборудване на уредите за странично изхвърляне

(в зависимост от изпълнението)

- Когато има:
Свалете кошницата за събиране на тревата и пуснете клапата за задното изхвърляне.
- Вдигнете предпазната престилка/капака и монтирайте страничното изхвърляне (Фиг. 9С).

След приключване на работа

- Извадете ключа за запалването (ако има такъв).
- Изчакайте всички движещи се части да спрат да се движат и двигателят да изстине.
- Затворете крана за бензина (ако има такъв – виж упътването на двигателя).
- Извадете куплунга на запалителните свещи на двигателя.
- Изпразнете приставката за събиране на трева.

Уреди с електромотори за запалване:

- Заредете акумулатора 10 часа.

Указание

Прибирайте уреда само с изстинал двигател в затворени помещения.

Съвети за поддържане на тревните площи

Няколко съвета за да расте тревата ви равномерно и да бъде здрава.

Косене

Тревните площи са засети с различни видове трева. Ако косите често, тревата расте по-здрава, с по-здрави корени и образува гъста тревна покривка. Ако косите рядко, бързо се образуват високо растящи треви и други бурени (например детелина, «парички»).

Нормалната височина на една тревна покривка е около 4–5 см. Трябва да се коси само $\frac{1}{3}$ от общата височина; следователно при 7-8 см окосете до нормалната височина.

По възможност не косете тревните площи повече от 4 см, в противен случай при суша тревната покривка се разваля. Високо порасналата трева (например след отпуската Ви) окосете поетапно до достигане на нормалната височина. При косене винаги малко застъпвайте лентите на косене.

Подрязване-торене (оставяне на окосената трева за наторяване върху ливадата), (с принадлежности)

При косене тревата се нарязва на малки късчета (около 1 см) и остава да лежи на земята. Тревната площ запазва повече от хранителните си вещества.

За оптимален резултат тревната площ трябва да се поддържа постоянно ниско окосена, виж също «Косене». При подрязване спазвайте следните указания:

- Не косете мокра трева.
- Никога не косете повече от максимум 2 см от цялата дължина на тревата.
- Карайте бавно.

- Използвайте максималните обороти на двигателя.
- Редовно почиствайте режещия механизъм.

Транспортиране

Къси отсечки – на ръка

Опасност!

Въртящото се устройство за рязане може да повлече предмети и по този начин да причини вреди.

За придвижване на уреда върху повърхности, които не са покрити с трева, първо изключете двигателя.

С превозно средство

Опасност!

Преди всяко транспортиране спрете двигателя и оставете да се охлади. Извадете лулата на свещта.

Не транспортирайте уреда в наклонено положение.

При транспортиране на уреда във или върху транспортно средство, го подсигурете добре срещу изпадане.

Транспортирайте уреда само с празен резервоар за гориво. Капачката на резервоара трябва да бъде затворена плътно.

При уреди със сгъваема дръжка:

Фиг. 10

- За по-лесно прибиране, сгънете дръжка.

Почистване/ Обслужване

Опасност!

За защита от наранявания преди всякакви работи по този уред

- изключете двигателя.
- Извадете ключа за запалването (ако има такъв).
- Изчакайте всички движещи се части да спрат да се движат и двигателят да изстине.
- Извадете куплунга на запалителните свеци на двигателя, за да предотвратите запалването на двигателя по невнимание.
- Освен това спазвайте и допълнителните указания за безопасност от упътването на двигателя.

Опасност!

За защита от наранявания с режещия механизъм всички работи, като смяна или подостряне на режещия нож, трябва да се извършват в специализиран сервиз (необходими са специални инструменти).

Внимание!

Накланяйте уреда винаги така, че запалителните свеци да са обърнати нагоре, за да не могат горивото или маслото да причинят повреди на двигателя.

Обслужване

Внимание!

Спазвайте предписанията за безопасност от упътването на двигателя. В края на сезона закарайте уреда за проверка и обслужване в специализиран сервиз.

Внимание

Опасност от замърсяване на околната среда с двигателно масло.

След смяна на маслото предавайте употребяваното масло в специализиран предавателен пункт за употребявано масло или фирма за отпадъци.

Опасност от замърсяване на околната среда с батериите/акумулатора.

Използваните батерии/акумулатори не трябва да се изхвърлят с домакинските отпадъци. Предавайте използваните батерии/акумулатори при търговеца или на фирма за отпадъци. Свалете батериите/акумулатора, преди уредът да бъде предаден на вторични суровини.

Указание

Обърнете внимание на интервалите за контрол и интервалите за обслужване в ръководството на двигателя. В зависимост от модела Вашият уред е оборудван с електронна система за проследяване на обслужването (Фиг. 13). Съобразявайте се със съответните индикатори за обслужване, в допълнение към писмените указания за обслужване. За начина на обслужване и друга информация можете да вземете от отделното упътване за експлоатация, което е приложено към системата за проследяване на обслужването.

Преди всяко използване

- Проверете нивото на маслото, при необходимост досипете.
- Проверете винтовите съединения, дали са стегнати добре, при необходимост затегнете.
- Проверете предпазните съоръжения.

Проверете точката на зацепване на предавката:

(само за уреди с предавка на колелата)

- При работещ двигател и изключено задвижване на колелата уредът не може да се движи напред.
- При работещ двигател и включено задвижване на колелата уредът трябва да може да се движи напред.
- При необходимост регулирайте точката на зацепване със зъбно колело/гайка на колелото.

След първите 2–5 работни часа

- Сменете маслото, виж приложеното упътване на двигателя.

След всяко косене или на всеки 8 седмици

(само за уреди с електромотори за запалване)

- Заредете акумулатора 10 часа.

Веднъж на всеки сезон

- Сменете маслото, виж приложеното упътване на двигателя.
- Смазвайте точките на зацепване и въртящите пружини на капака на отвора за изхвърляне на тревата.
- В края на сезона закарайте уреда за проверка и обслужване в специализиран сервиз.

Почистване

Внимание!

Почиствайте уреда след всяко използване. Непочистеният уред води до повреждане на материала и нарушаване на функциите.

За почистване не използвайте уреди, работещи под високо налягане.

Почистване на приставката за събиране на трева

(само за уредите с приставка за събиране на тревата)
Най-лесно става почистването веднага след косене.

- Свалете и изпразнете приставката за събиране на трева.
- Приставката за събиране на трева може да се почисти със силна струя вода (градински маркуч).
- Преди следващото използване подсушете добре приставката за събиране на трева.

Почистване на косачката

Опасност!

При извършване на работи по режещия механизъм можете да се нараните. За своя защита носете предпазни работни ръкавици.

Внимание!

Наклоняйте уреда винаги така, че запалителните свещи да са обърнати нагоре, за да не могат горивото или маслото да причинят повреди на двигателя.

По възможност почиствайте уреда винаги непосредствено след косенето.

- Почистете мястото на режещия механизъм с четка, метла или парцал.
- Поставете уреда на колелата и отстранете всички видими остатъци от трева и замърсявания.

Зазимяване

Опасност

Опасност от експлозия и пожар.

Никога не прибирайте уреда с гориво (бензин) в резервоара в помещението, в които изпаренията на горивото могат да влязат в контакт с открит огън или искри.

Внимание

Материални щети на уреда.

Прибирайте уреда (с изстиял двигател) само в чисти и сухи помещения. При по-дълго съхраняване, например през зимата, защитете уреда срещу ръжда.

В края на сезона или когато уредът няма да бъде използван повече от месец:

- Източете горивото в подходящ съд и зазимете двигателя, както е описано в упътването на двигателя.

Внимание!

Източвайте горивото само на открито.

- Почистете уреда и приставката за събиране на трева;
- Избършете всички метални части с напоена в масло (несъдържащо смола) кърпа или ги напръскайте с масло, за да ги предпазите от ръжда.
- Заредете батерията (ако има такава).

Гаранция

Във всяка държава са валидни издадените от нас, съответно от вносителя гаранции.

Отстраняваме повредите по вашия уред в рамките на гаранцията и доколкото причината е в използвания материал или в производствена грешка. В случай на повреда в рамките на гаранцията се обърнете към продавача или към най-близкото официално представителство.

Информация за двигателя

Производителят на двигателя отговаря за всички проблеми, свързани с двигателя по отношение на мощността, измерване на мощността и техническите данни, гаранционното обслужване и сервис. Информация можете да намерите в отделното упътване за собственика/ползвателя, издадено от производителя на двигателя.

Установяване и отстраняване на повреди

Повредите при работата с уреда обикновено са предизвикани от причини, които са Ви добре известни и които можете да отстраните сами. В случай на колебание се обърнете към специализиран сервиз.

Проблем	Възможна причина	Отстраняване
Въжето на стартовия механизъм не може да се изтегли.	Защитната скоба не е натисната.	Натиснете защитната скоба към горната дръжка.
	Ножът е блокирал.	Изтеглете куплунга на запалителните свещи и отблокирайте ножа.
	Двигателят е повреден.	Обърнете се към специализиран сервиз.
Двигателят не се включва.	Лостът за газта не е в правилно положение.	Поставете лоста за газта в положение  или СНОКЕ (когато двигателят е студен). Поставете лоста за газта в положение  /макс. или START (когато двигателят е топъл).
	Ножът е застанал във висока трева.	Поставете косачката върху терен с по-ниска трева.
	В резервоара няма гориво.	Напълнете резервоара с чисто и прясно гориво.
	Не е свързан куплунга на запалителните свещи.	Свържете куплунга на запалителните свещи.
	Горивото е старо или замърсено.	Сменете горивото с ново.
	Двигателят не се включва.	Въздушният филтър е замърсен.
Карбураторът е «прелял».		Извадете запалителната свещ, подсушете я, поставете лоста за газта на минимум, поставете запалителната свещ и отново включете двигателя.
Смукачът не е натиснат.		Натиснете смукача.
При включване на студено запалителят не е натиснат.		Натиснете примера.
- При уреди с електромотор за запалването.	Акумулаторът е изтощен.	Заредете акумулатора със зарядното устройство, включено в доставката.
	Повреден кабел.	Проверете в изправност ли са електрическите кабели.

Проблем	Възможна причина	Отстраняване
Необичайни шумове (дрънчене, трополене, тракане).	Болтовете, гайките или други закрепващи елементи са хлабави.	Затегнете закрепващите елементи. Ако шумът не изчезне, се обърнете към специализиран сервиз.
Разтърсвания, вибрации.	Хлабав нож.	Затегнете болта за захващане на ножа в специализиран сервиз.
	Повреден нож.	Подменете ножа в специализиран сервиз.
	Ножът не е балансиран правилно.	Подменете или регулирайте ножа в специализиран сервиз.
	Окачването на двигателя е хлабаво.	Укрепете двигателя в специализиран сервиз.
Откосът не е хубав или оборотите падат.	Тревата е прекалено висока.	Изберете по-голяма дължина на откосите, ако е необходимо окосете на два етапа.
Тревата остава на земята или приставката за събиране на тревата не се пълни.	Тревата е прекалено мокра.	Изчакайте тревата да изсъхне.
	Отворът за изхвърляне на тревата е запушен.	Изключете двигателя и отстранете проблема.
	Ножът е тъп.	Подменете или подострете ножа в специализиран сервиз.
	Недостатъчна мощност на двигателя.	Косете по-често, изберете по-голяма дължина на откосите.
	Приставката за събиране на тревата е пълна.	Изключете двигателя и изпразнете приставката за събиране на трева.
	Приставката за събиране на тревата е замърсена.	Изключете двигателя, почистете въздушните отвори на приставката за събиране на трева.
Задвижването на колелата не работи.	Клиновидният ремък е скъсан или предавателната кутия е повредена.	Подменете повредените части в специализиран сервиз.
	Скъсано въже за запалването/стартово въже.	Подменете повредените части в специализиран сервиз.

Sisukord

Teie ohutuse tagamiseks . . .	258
Monteerimine	260
Muruniiduki kasutamine	260
Nõuandeid muru	
hooldamiseks	263
Transportimine	263
Puhastamine/hooldus	263
Hoiustamine	264
Müügigarantii	264
Informatsioon mootori kohta	264
Tegevusjuhise rikete	
leidmiseks	265

Teave andmeplaadil

Need andmed on väga olulised hilisemal seadme varuosade tellimisel ja klienditeenindusse pöördumisel. Andmeplaadi leiata mootori lähedalt. Kandke kõik andmed, mis on kirjas seadme andmeplaadil, järgmisele väljale.

Seadme need ning muud andmed leiata eraldi CE-vastavusavalduselt, mis on käesoleva kasutusjuhendi koostisosaks.

Piltlik kujutamine



Võtke lahti kasutusjuhendi alguses olevad piltidega lehed.

Teie ohutuse tagamiseks

Seadme sihipärane kasutamine

Seade on ette nähtud ainult – käesolevas kasutusõpetuses antud kirjelduste ja ohutusjuhendite kohaselt – muru niitmiseks maja ümber ja koduaedades.

Igasugune muu kasutamine loetakse mittesihipäraseks. Mittesihipärase kasutamise korral kaotab garantii kehtivuse ja igasugune tootjapoolne vastutus on välistatud. Kasutaja vastutab kolmandatele isikutele ja nende varale tekitatud kahju eest.

Tootja ei vastuta seadme omavolilise muutmise tagajärjel tekkinud kahju eest.

Ainult elektristarteriga seadmetele:

Kaasasolev laadimisseade on ette nähtud ainult seadme sees olevate akude laadimiseks. Akut tohib laadida ainult selle laadimis-seadmega.

Täita ohutus- ja kasutusjuhiseid

Teie kui seadme kasutaja peate seadme kasutusjuhendi enne esmakordest kasutamist hoolikalt läbi lugema. Tegutsege selle järgi ning hoidke see edaspidise kasutuse tarvis alal. Ärge lubage kunagi seadet kasutada lastel või isikutel, kes ei ole selle kasutusjuhendiga tutvunud.

Kui peaksite seadme edasi andma, andke kaasa ka see kasutusjuhend.

Üldised ohutusjuhised

Sellest lõigust leiata üldised ohutusjuhised. Hoiatavaid juhiseid, mis puudutavad seadme üksikuid osi, funktsioone või tegevust, leiata õpetusest vastava koha pealt.

Enne seadmega töötamist

Isikud, kes seadmega töötavad, ei tohi olla narkootiliste ainete (nt alkohol, uimastid või ravimid) mõju all.

Alla 16-aastastel isikutel on seadmega töötamine keelatud. Kohalikud eeskirjad võivad seadme kasutamise minimaalset vanusepiiri reguleerida.

Käesolev seade ei ole mõeldud kasutamiseks füüsiliste, sensoorsete või vaimsete puuetega või väheste kogemuste ja teadmistega inimestele (lapsed kaasa arvatud), välja arvatud nende ohutuse eest vastutava isiku järelevalve all või juhul, kui neile on seadme kasutamist õpetatud.

Lapsed peavad olema järelevalve all tagamaks, et nad seadmega ei mängi.

Tutvuge enne tööde alustamist kõigi juhtelementidega, seadistega ja nende funktsiooniga.

Hoidke kütust ainult selleks ettenähtud anumates ning ärge hoiustage anumaid iialgi kütteallikate (nt ahjud või soojaveebolerid) läheduses. Tankige seadet ainult õues.

Ärge tankige seadet kunagi mootori töötades või kui mootor on veel kuum.

Vahetage kahjustunud summuti, kütusepaak või kütusepaagi kork välja.

Enne seadme kasutamist kontrollige,

- kas rohukogur toimib nõuetekohaselt ja väljaviskesuunaja sulgub korralikult. Kahjustunud, kulunud või puuduvad osad tuleb kohe asendada.
- kas lõiketerad, kinnituspoldid ning kogu lõikeseade pole kulunud või kahjustunud. Kulunud või kahjustunud osad lasta spetsiaalses töökojas välja vahetada komplekselt, et välistada tasakaalutuste teket.

Varuosad ja tarvikud peavad vastama tootja poolt kindlaks määratud nõuetele.

Sellepärast kasutage ainult originaalvaruosija originaal-tarvikuid või tootja poolt heaks kiidetud varuosi. Laske seadet remontida ainult spetsiaalses töökojas.

Seadmega töötamise ajal

Kandke seadmega või seadme juures töötamisel sobivaid tööriideid, nagu näiteks

- kaitsejalatseid,
- pikki pükse,
- vastu keha liibuvaid riideid,
- kuulmiskaitset,
- kaitseprille.

Kõik turvaseadised peavad alati olema seadme külge monteeritud ning olema töökorras.

Turvaseadiste konstruktsiooni ei tohi muuta.

Kasutage seadet ainult tootja poolt ette nähtud ja tarnitud tehnilises seisundis.

Tehase mootori seadistusi ei tohi kunagi muuta.

Vältige lahtist tuld, sädemeid, ärge suitsetage.

Enne seadme juures tööde teostamist

Kaitske end vigastuste eest. Enne seadme juures tööde teostamist (nt hooldus- ja seadistustööd) ja transportimist (nt tõstmine ja kandmine) tuleb

- lülitada mootor välja,
- võtta süütevõti (kui on) eest ära,
- oodata, kuni kõik seadme liikuvad osad on täielikult seiskunud ja mootor on maha jahtunud,
- eemaldada mootoril süüteküünla pistik, et takistada mootori tahtmatut käivitumist,
- järgida lisaohutusjuhiseid mootori käsiraamatus.

Pärast seadmega töötamist

Ärge lahkuge kunagi seadme juurest mootorit välja lülitamata, võtke süütevõti eest ära (kui on).

Turvaseadised

Joon. 1

Oht

Ärge kasutage kunagi kahjustatud või paigaldamata turvaseadistega niidukit.

Turvakäepide (1)

Turvakäepide tagab teie ohutuse seisates kiiresti mootori ja lõikemehhanismi hädaolukorras. Seda funktsiooni ei tohi eirata.

Väljaviskesuunaja (2) või multskate (3)

Väljaviskesuunaja/multskate kaitseb teid lõiketerade poolt ülesvisatavate kõvade esemetega vigastamise eest. Seadet tohib kasutada ainult koos väljaviskesuunaja või multskattega.

Sümbolid seadme peal

Seadmele kinnitatud siltidel kasutatakse erinevaid sümboleid.

Sümbolite selgitused:



Tähelepanu! Enne kasutamist lugege kasutusjuhend läbi!



Hoida kõrvalised isikud ohualast eemal!

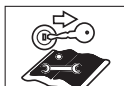

Enne igasuguseid töid seadme juures ning seadme juures lahakumisel lülitage mootor välja ning ja võtke süütevõti eest ära.

Järgida lisajuhendeid peatükis „Teie ohutuse tagamiseks”.

Enne töid lõikemehhanismide juures eemaldada süüteküünla pistik! Hoida sõrmed ja jalad lõiketeradest eemal! Enne niiduki seadistamist, puhastamist või ülekontrollimist seiska mootor ja eemalda süüteküünla pistik.

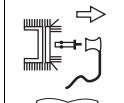

Vigastusoht – töötada ainult külgemonteeritud kivikaitsega.

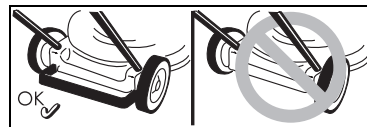

Vigastusoht – töötada ainult külgemonteeritud tagumise pidemega.

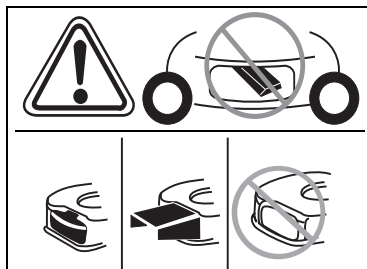

Vigastusoht – töötada ainult külgemonteeritud väljaviskesuunajaga.

Hoidke alati need sümbolid seadmel loetavana.

Sümbolid kasutusjuhendis

Käesolevas kasutusjuhendis kasutatud sümbolid tähistavad ohtusid või olulisi nõuandeid. Sümbolite tähendused:

Oht

Viitab ohtudele, mis on seotud kirjeldatud tegevusega ning mis võivad ohustada inimesi.

Tähelepanu

Viitab ohtudele, mis on seotud kirjeldatud tegevusega ning millega võib kaasneda seadme kahjustamine.

Nõuanne

Tähistab olulist informatsiooni ja nõuandeid kasutamiseks.

Monteerimine

Kasutusjuhendi lõpus või lisalehel on illustreeritud seadme monteerimine koos joonistega.

i Teave jäätmete kõrvaldamise kohta

Pakend, vanad seadmed vms tuleb kõrvaldada kohalike eeskirjadega sätestatud korras.

Muruniiduki kasutamine

Järgige juhendeid mootori käsiraamatus.

! Oht

Vigastusoht

- Niitmisel ei tohi seadme läheduses olla inimesi, eriti aga lapsi ja loomi. Seadmega õhku visatud kivi vms võib neid vigastada.

Kukkumine

- Liikuge seadmega edasi ainult kõndimiskiirusel.
- Olge eriti ettevaatlik, kui niidate tagurpidi või tõmbate seadet enda poole.
- Järskudel nõlvadel niitmisel võib seade ümber paiskuda ning te võite end vigastada. Niitke nõlvaga risti, mitte kunagi ülesalla. Ärge niitke nõlvadel, mille kalle on üle 20%.
- Olege eriti ettevaatlik, kui te muudate sõidusuunda ning jälgige alati, et te ise seisaksite kindlal pinnasel.
- Vigastusoht piirnevatel aladel niitmisel. Äärealade, hekkide või järskude nõlvade lähedal niitmine on ohtlik. Hoiduge ohutusse kaugusse.
- Niiske muruga niitmisel võib seade libiseda, kuna nake pinnasega pole nii tugev ning te võite kukkuda. Niitke ainult kuiva muru.
- Töötage seadmega ainult päevavalguses või piisava valgustuse käes.

Vigastamine

- Jääge alati pöörleva niidutera seadme tõukekäepidemega määratud ohutusse kaugusesse.
- Töötamise ajal on operaatori tööpiirkond juhtraua taga.
- Ärge kunagi pange käsi ega jalgu pöörlevate osade juurde ega alla.
- Ärge kasutage seadet halbade ilmastikuolude, näiteks vihma või äikese ohu korral.
- Seisake mootor ja oodake kuni lõikemehhanism seiskub, enne kui
 - te pöörate seadme küllili,
 - transpordite seadet üle muu pinnase kui muru,
- Mootori tahtmatu käivitamise vältimiseks lülitage mootor välja: võtke süütevõti (kui on) eest ära, laske mootoril maha jahtuda ja eemaldage süüteküünla pistik,
 - enne ummistuste ja blokeeringute kõrvaldamist väljaviskes;
 - enne muruniiduki ülekontrollimist, puhastamist, seadistamist, või tööde teostamist seadme kallal,
 - kui te sõitsite vastu mingit eset, Kontrollida, kas muruniiduk pole viga saanud, kahjustuste puhul võtta kontakti spetsiaalse töökojaga,
 - kui seade hakkab ebatavaliselt tugevalt vibreerima, kontrollige seade kohe üle.
- Ärge kunagi kandke ega tõstke seadet, kui mootor töötab.
- Kontrollige üle territoorium, kus hakatakse seadmega töötama, ning eemaldage kõik esemed, mis võivad seadmele ette jääda või mida seade võib üles paisata.
- Kui lõikemehhanism läheb millegi vastu (nt kivi) või kui seade hakkab ebatavaliselt vibreerima, seisata mootor koheselt. Kontrollida, kas seade pole viga saanud, kahjustuste puhul võtta kontakti töökojaga.

- Sirbiga niidukite puhul ei tohi kunagi seista muru väljaviskeavade ette.

Rohukoguriga seadmed:

- Rohukoguri äravõtmisel võite ennast või teisi isikuid vigastada välja paiskuvat muru või muude kõvade esemetega. Ärge tühjendage murukogurit kunagi, kui mootor töötab. Seisake seade.

Lämbumisoht mootori heitgaasidest.

Laske sisepõlemismootoril töötada ainult vabas õhus.

Plahvatus- ja tuleoht

- Kütuse- ja bensiiniaurud on plahvatusohtlikud, kütus on ülilagerstiv.
- Valage kütust sisse enne mootori käivitamist. Hoidke kütusepaak suletuna, kui mootor töötab või on veel kuum.
- Kütust lisada ainult mittetöötava ja mahajahtunud mootoriga. Vältige lahtist tuld, sädemeid, ärge suitsetage. Tankige seadet ainult õues.
- Kui kütust valgub üle ääre, ärge käivitage mootorit. Lükake seade sellelt kohalt ära, kus kütust maha valgus ja oodake seni, kuni kütuseaurud on haihtunud.
- Tuleohtu vältimiseks hoidke järgmised osad rohest ning väljajooksud õlist puhtad:
 - mootor
 - summuti
 - patareij/aku
 - bensiinipaak.

Komistamisoh

- Liikuge seadmega edasi ainult kõndimiskiirusel.

! Tähelepanu

Kahjustused seadmel

- Kivid, maas olevad oksad vms võivad seadet ja selle funktsioone kahjustada. Eemaldage need tööpiirkonnast alati enne seadme kasutamist.

– *Kasutage seadet ainult töökorras seisundis. Enne kasutamist kontrollige alati vaatluse teel korrasolekut. Kontrollige eriliselt turvaseadiseid, juhtelemente ja kruviühendusi ning vaadake, kas neil ei ole kahjustusi ja kas need on kõvasti kinni. Enne kasutamist vahetage kahjustunud osad välja.*

i Tööajad

Pidage kinni seadme kasutamiseks kehtestatud siseriiklikest/kommunaalsetest eeskirjadest (teavet annab pädev ametkond).

i Asukoha määramine

Asukoha (nt vasakul, paremal) osas seadmel lähtume alati töökeäepidemest töösuunas vaadatuna.

Enne esimest kasutamist Mootoriõli lisamine

! Tähelepanu

Transpordist tingituna ei ole tarnimisel seadmes mootoriõli.

– Sellepärast tuleb enne esmakordset kasutamist mootoriõli sisse kallata, vt mootori käsiraamatut.

Aku laadimine

(Elektristarteriga seadmed)

! Söövitus- ja mürgistusoh

Erandjuhtumil korral võivad vedelikud ja gaasid hakata lekkima.

Aku asub armatuurilauas ülemise käepideme juures (joonis 2).

! Elektrilöögioht!

Enne kasutamist kontrollige alati, et akulaadiljal ei ole mingeid välimisi kahjustusi. Ärge kunagi kasutage kahjustatud akulaadiljat.

! Tähelepanu

– *Kontrollige, et võrgu tehnilised andmed vastavad laadija andmeplaadile märgitud näitajatele (220–230 V ja 50 Hz).*

– *Kaitsta akulaadiljat niiskuse, vihma, lume ja külma eest.*
– *Akut laadida ainult kuivas ruumis. Maksimaalset laadimisaega (12 tundi) ei tohi ületada.*
– *Enne muruniiduki kasutusele võtmist ühendada laadija võrgust ja seadme küljest lahti.*

Joon. 2

■ Enne seadme esmakordset kasutamist laadida akut vähemalt 10 tundi. Kasutada ainult tarnekomplektis olevat laadimisseadet.

i Nõuanne

Laadimisseade ühendada lahti vastupidises järjekorras.

i Teave vana akulaadija kõrvaldamise kohta

Akulaadija kohta kehtivad elektriseadmetele sätestatud jäätmete kõrvaldamise eeskirjad. Pidage kinni kohalikest eeskirjadest.

Seadistustööd enne iga kasutust

! Vigastusoh

Enne seadme juures tööde teostamist

– *lülitada mootor välja,*
– *tõmmata süütevõti (kui on) välja,*
– *oodata, kuni kõik liikuvad osad on täielikult seiskunud; mootor peab olema maha jahtunud,*
– *eemaldage mootori süüteküünla pistik, et vältida mootori tahtmatut käivitumist.*

Rohukoguri kinnitamine

(Ainult rohukoguriga seadmetel)

Joon. 11

■ Tõsta väljaviskesuunaja üles ja kinnitada rohukogur.

Lõikekõrguse reguleerimine

Joon. 3

Valida soovitud muru lõikekõrgus. Seadistamine on võimalik (vastavalt mudelile) vahemikus umbes 3 cm kuni maksimaalselt 9 cm.

i Nõuanne

Seadmetel, millel saab rattaid ühekaupa reguleerida, seada kõik rattad ühele kõrgusele.

Mudel A

■ Kinnitada rattad sobivas asendis.

Mudel B

■ Valida reguleerhoovast sobiv kõrgus ja fikseerida asend.

Mudel C

■ Valida tsentraalse kõrguse reguleerimishoovast sobiv kõrgus ja fikseerida asend.

Esirataste lukustamine

(ainult esirataste lukustusega seadmed)

Joon. 4

Rataste lukustamine otsesõiduks – seada rattad otse ja panna klamber suurde auku.

Rattad liiguvad vabalt – panna klamber väiksesse auku.

Tankimine ja õlitaseme kontrollimine

■ Paak täita pliivaba bensiiniga.
■ Jätke paagist täitetoru servani max kuni 2 cm vabaks.
■ Sulgege kütusepaak tugevalt.
■ Kontrollige õlitaset, vajadusel lisage juurde (vt mootori käsiraamatut).

Mootori käivitamine

Joon. 5

! Oht

Et vältida vigastusi,

– *ärge käivitage mootorit, kui seisate väljaviske ees;*
– *hoidke käed ja jalad lõiketeradest eemal;*
– *ärge pange kunagi käsi, jalgu või muid kehaosi pöörlevate osade lähedusse. Hoiduge alati väljaviskest eemale.*

Enne mootori käivitamist lülitage alati lõikemehhanismid ja ajamid lahti.



Ärge kallutage seadet käivitamise ajal. Pange seade tasasele pinnale, kus on vähe või võimalikult madal muru.

Infot mootori kohta

Järgige informatsiooni mootori käsiraamatus.

- Mõningatel mudelitel puudub gaasihoob, mootori pöörded seaduvad automaatselt. Mootor töötab alati optimaalsete pööretega.
- Ka sooja mootori puhul võib nii õhuklapist kui ka kütusepumbast abi olla.
- Mõningatel mudelitel õhuklappi ja kütusepumpa ei ole. Mootor reguleerib käivitust automaatselt.

Külma mootori puhul:

- Avada bensiinikraan (kui on). Õhuklapiga seadmed :
- Asetada õhuklapi hoob asendisse  või tõmmata õhuklapi hoob välja ning lülitada gaasihoob (kui on) asendisse /max – Joon. 5A.

või

- Lülitada gaasihoob asendisse  – Joon. 5B.

Kütusepumbaga:

- Vajutada kütusepumbale tugevalt 1–5 korda ning lülitada gaasihoob (kui on) asendisse /max – Joon. 5C.

Sooja mootori puhul:

- Avada bensiinikraan (kui on).
- Lülitada gaasihoob asendisse (kui on) /max.

Elektristarterita seadmed:

Joon. 5E

- Seista seadme taga, vajutada turvakäepidet ja hoida.
- Tõmmata aeglaselt starteri käepidemest, kuni on tunda takistust, siis tõmmata kiiresti ja lõpuni. Mitte lasta starteri käepidet lahti hooga, vaid aeglaselt.

Elektristarteriga seadmed:

Joon. 5D



- Ühendada laadija võrgu ja seadme küljest lahti.
- Seista seadme taga, vajutada turvakäepidet ja hoida.

- Keerata võtit armatuurilaua paremale ja hoida, kuni mootor käivitub (käivitada maksimaalselt 5 sekundit, enne järgmist katset oodata 10 sekundit).

Nõuanne:

Elektristarteriga seadmetel saab mootorit (sõltub mudelist) starteri käepidemest käsitsi käivitada.

Kui mootor töötab:

- Pärast mootori käivitamist (sõltub mudelist):
 - suruge õhuklapp (kui on) tagasi,
 - lükake gaasihoob (kui on) /max ja /min vahele, et mootorit kergelt soojendada.
- Muru niitmiseks lülitada gaasihoob (kui on) täisgaasi peale.

Nõuanne

Täiendavat informatsiooni mootori kohta leiate mootori käsiraamatust.

Mootori seiskamine

Joon. 7

- Lülitada gaasihoob (kui on) asendisse /min.
- Lasta turvakäepide lahti. Mootor ja lõiketera seiskuvad lühikese aja pärast.

Seadmega töötamine

Rataste veo sisse- ja väljalülitamine

(Ainult iseliikuvad seadmed)

Joon. 6A, B, C

Rataste veo sisselülitamine :

- Tõmmata hoovast/käepidemest ja hoida.

Rataste veo väljalülitamine

 :

- Lasta hoob/käepide lahti.

Rataste veo kiiruse muutmise

(sõltub mudelist)

Tähelepanu



Kahjustused seadmel

Seadistada ainult töötava mootoriga.

Joon. 6D/E

- Erinevaid kiirusastmeid valida väikese hoovaga.

Joon. 6F

- Erinevaid kiirusastmeid /max ja /min. valida hoovaga.

Rohukoguri eemaldamine ja tühjendamine

(Rohukoguriga seadmetel)

Joon. 11

Kui niidetud muru jääb maha, siis (suvand, joon. 12):

- Lasta turvakäepide lahti ja oodata, kuni mootor jääb seisma.
- Tõsta väljaviskesuunaja üles ja võtta rohukogur küljest ära.
- Tühjendada.

Töötamine ilma rohukogurita

Kui te võtate rohukoguri küljest ära, vajub väljalaskesuunaja alla. Ilma rohukogurita töötamisel paisatakse niidetud muru otse maha.

Multsimiseks

ümberseadistamine

(multšivarustusele ette valmistatud seadmed)

Tagaväljaviskega seadmed:

Joon. 8A

- Tõsta väljaviskesuunaja üles.
- Eemaldada rohkukogur.
- Paigaldada multskate (sõltub mudelist).
- Lasta väljaviskesuunaja alla.

Nõuanne

Sisse ehitatud multšifunktsiooniga seadmetele ei ole vaja eraldi multšimiskiilu – seda funktsiooni täidab spetsiaalse kujuga tagaklapp (Joon. 8B).

Külgväljaviskega seadmed:

Joon. 9

- Paigaldada külgväljaviske asemele pörkekaitse/multšimise lukustus (Joon. 9A)

või

- Eemaldada külgväljaviske – pörkekaitse/multšimise lukustus sulgub automaatselt (Joon. 9B).

Ümberseadmestamine külgväljaviskele

(sõltub mudelist)

- Kui on: eemaldada rohkogur ja lasta tagaväljaviske suunaja alla.
- Tõsta pörkekaitse/multšimise lukustus üles ja paigaldada külgväljaviskaja (Joon. 9C).

Pärast niitmise lõpetamist

- Tõmmata süütevõti (kui on) välja.
 - Oodata, kuni kõik seadme liikuvad osad on täielikult seiskunud ja mootor on maha jahtunud.
 - Sulgeda bensiinikraan (kuionvaata mootori käsiraamatut).
 - Eemaldada mootoril süüteküünla pistik.
 - Tühjendada rohkogur.
- Elektristarteriga seadmed:
- Laadida akut 10 tundi.

Nõuanne

Kui seadme mootor on maha jahtunud, viia seade panipaika.

Nõuandeid muru hooldamiseks

Mõningaid nõuandeid selle kohta, kuidas kasvab ühtlane ja terve muru.

Niitmine

Muru koosneb erinevat sorti murutaimedest. Kui te niidate sageli, kasvavad rohkem tugevamalt juurduvad heintaimed, mis moodustavad tugeva rohukamara. Kui te niidate harva, tekib rohkem kõrgemaid heintaimi ja muid kõrrelisi (nt ristik, kirikakar jne).

Tavaline muru kõrgus on ca 4–5 cm. Niita tuleks ainult $\frac{1}{3}$ kogu kõrgusest, s.t lõigata 7–8 cm pikkuse muru kõrgus parajaks. Ärge lõigake muru lühemaks kui 4 cm, muidu kahjustub murukamar kuiva ilmaga.

Kõrge muru (nt pärast puhkust) lõigata parajaks etapiliselt.

Niitmisel peavad edasi-tagasi liikumisradade servad omavahel kergelt kattuma.

Multsimine (lisatarvikuga)

Muru lõigatakse niitmisel väikesteks tükkideks (ca 1 cm) ning jääb murupinnale maha. Nii jäävad alles paljud toitained.

Optimaalse tulemuse saamiseks tuleb muru alati hoida lühikesena, vt ka lõiku „Niitmine”. Multsimisel pidada kinni järgmistest nõuannetest:

- Mitte niita märga muru.
- Mitte niita rohkem kui 2 cm kogupikkusest.
- Sõita aeglaselt.
- Valida maksimaalsed mootori pöörded.
- Puhastada regulaarselt lõikemehhanismi.

Transportimine

Lühikeste vahemaade puhul võtta kätte

Oht

Pöörlev lõikemehhanism võib minna vastu esemeid, need üles paisata ning tekitada kahju.

Seadmega üle muu pinnase kui muru minemisel seisata eelnevalt mootor.

Sõidukiga

Oht

Enne transportimist tuleb alati seisata mootor ja lasta mootoril maha jahtuda. Tõmmata süüteküünla pistik välja.

Ärge transportige seadet kallutatud asendis.

Kindlustage seade transportimisel või muu sõiduki peal korralikult libisemise vastu.

Seadet transportida ainult tühja kütusepaagiga. Paagi kork peab olema kõvasti kinni.

Kokkupandava käepidemega seadmed:

Joon. 10

- Pange hoiustamiseks käepide kokku.

Puhastamine/hooldus

Oht

Et vältida vigastamist, tuleb enne kõiki töid seadme juures

- lülitada mootor välja,
- tõmmata süütevõti (kui on) välja,
- oodata, kuni kõik seadme liikuvad osad on täielikult seiskunud ja mootor on maha jahtunud,
- eemaldada mootoril süüteküünla pistik, et takistada mootori tahtmatut käivitumist,
- järgida lisaohutusjuhiseid mootori käsiraamatus.

Oht

Lõikemehhanismiga vigastamise vältimiseks lasta kõiki töid, nagu lõiketerade vahetust või teritamist, teostada ainult spetsiaalses töökojas (selleks on vaja spetsiaalseid tööriistu).

Tähelepanu

Kallutage seadet alati nii, et süüteküünal jääb üles. Nii ei kahjusta kütus või õli mootorit.

Hooldus

Tähelepanu

Pidage kinni hooldusjuhenditest mootori käsiraamatus. Laske seade hooaja lõpus spetsiaalses töökojas üle kontrollida ja hooldada.

Tähelepanu Keskonna ohustamine mootoriõliga.

Viige õlivahetusel saadud vana õli ettenähtud kogumispunkti või jäätmekäitusettevõttesse.

Keskonna ohustamine patareidega/akudega.

Kasutatud patareid/akud ei kuulu majapidamisprügi hulka. Viige kasutatud patareid/akud tagasi müügipunkti või jäätmekäitusettevõttesse. Eemaldage patareid/akud enne, kui annate seadme vanarauaks.

Nõuanne

Pidage kinni kontrolli- ja hooldusintervallidest mootori käsiraamatus.

Sõltuvalt mudelist on seade varustatud elektroonilise hooldusnäidikuga (Joon. 13). Kirjalikele hooldusjuhistele lisaks jälgige ka näidikule kuvatavaid hooldusnäite. Kasutamist ja täiendavat informatsiooni vt eraldi kasutusjuhendist hooldusnäidiku juures.

Alati enne kasutamist

- Kontrollida õlitaset, vajadusel kallata juurde.
- Kontrollida, kas keermesliited on kõvasti kinni, vajadusel pingutada.
- Kontrollida turvaseadiseid.

Kontrollida siduri rakendumist:

(Ainult iseliikuvad seadmed)

- Kui mootor töötab ja vedu on välja lülitatud, ei tohi seade edaspidi liikuda,
- Kui mootor töötab ja vedu on sisse lülitatud, peab seade liikuma edaspidi.
- Vajadusel reguleerida veo rakendumist rihvliga rattast/ seadistumutrist rattaveo hoova või trossi kõri juurest.

Pärast esimest 2–5 töötundi

- Vahetada õli, vt mootori käsiraamatut.

Alati pärast niitmist või iga 8 nädala tagant

(Ainult elektristarteriga seadmetel)

- Laadida akut 10 tundi.

Kord hooaja jooksul

- Vahetada õli, vt lisatud mootori käsiraamatut.
- Määrada liigendi punkte ja väändevedru väljaviskesuunaja juures.
- Laske seade hooaja lõpus spetsiaalses töökojas üle kontrollida ja hooldada.

Puhastamine

Tähelepanu

Puhastage seade alati pärast kasutamist. Seadme puhastamata jätmisel tekivad materjali kahjustused ja tööhäired.

Ärge kasutage puhastamiseks kõrgsurvepesurit.

Rohukoguri puhastamine

(Ainult rohukoguriga seadmetel)
Kõige lihtsam on puhastada kohe pärast niitmist.

- Eemaldada ja tühjendada rohukogur.
- Rohukogurit võib puhastada tugeva (aiavooliku) veejoaga.
- Enne uuesti kasutamist lasta rohukoguril korralikult kuivada.

Muruniiduki puhastamine

Oht

Tööde teostamisel lõiketerade juures võite end vigastada. Kandke vigastamise vältimiseks kaitsekindaid.

Tähelepanu

Kallutage seadet alati nii, et süüteküünlal jääb üles. Nii ei kahjusta kütus või õli mootorit.

Võimaluse korral puhastage seade kohe pärast niitmist.

- Lõikepiirkond puhastage harja, käsiharja või lapiga.
- Tõstke seade ratastele ning eemaldage kõik näha olevad murutükikesed ja mustus.

Hoiustamine

Oht

Plahvatus- ja tuleoht.

Ärge hoiustage kunagi seadet, mille paagis on kütust (bensini) ruumides, kus kütuseaurud võivad kokku puutuda lahtise tule või sädemetega.

Tähelepanu Kahjustuste oht niiduki materjalidele.

Hoiustage mahajahtunud mootoriga seadet puhtas ja kuivas ruumis. Pikaajalisel hoiustamisel (nt talvel) kaitske seadet tingimata rooste eest.

Hooaja lõppedes või kui seadet ei kasutata kauem kui kuu aega:

- Lasta kütus sobivasse anumasse ja hoiustada mootor, nagu mootori käsiraamatus kirjeldatud.

Tähelepanu

Laske kütus välja ainult õues.

- Puhastada seade ja rohukogur.
- Pühkida kõik metallosad üle õliga niisutatud lapiga (vaiguvaba õli) või pihustada õliga.
- Laadida aku (kui on).

Müügigarantii

Igas riigis kehtivad meie äriühingu või importööri poolt väljastatud garantiitingimused. Kõrvaldame häireid seadme juures garantiiteenuste raames tasuta, kui põhjuseks on materjali- või tootmisviga. Garantiijuhtumi puhul pöörduge seadme müüja või lähima filiaali poole.

Informatsioon mootori kohta

Mootoritootja vastutab kõigi mootorit puudutavate probleemide eest nagu võimsus, võimsuse mõõtmine, tehnilised andmed, garantii ja teenindus. Teavet saate mootoritootja eraldi lisatud omaniku/kasutaja käsiraamatust.

Tegevusjuhised rikete leidmiseks

Tihti on seadmetel esineda võivatel riketel võrdlemisi lihtne põhjus, mida saab kasutaja edukalt kõrvaldada ka iseseisvalt. Kahtluste korral või kui kasutusjuhendis on nii soovitatud, tuleb aga pöörduda remonditöökotta.

Probleem	Võimalik(ud) põhjus(ed)	Lahendus
Starteri nõõri ei saa tõmmata.	Ei ole vajutatud turvakäepidet.	Vajutada turvakäepide vastu tõukekäepidet.
	Niidutera on blokeeritud.	Eemaldada süüteküünla pistik ja kõrvaldada blokeering.
	Mootor defektne.	Võtta ühendust spetsiaalse töökojaga.
Mootor ei käivitu.	Gaasihoova asend on vale.	Lülitada gaasihoob asendisse \backslash või CHOKE (külma mootori korral). Lülitada gaasihoob asendisse \curvearrowright / max. või START (sooja mootori korral).
	Muruniiduk seisab kõrge rohu sees.	Panna muruniiduk pinnasele, kus muru ei ole nii kõrge.
	Tühi kütusepaak.	Täita paak uue, puhta kütusega.
	Süüteküünla pistik pole süüteküünlaga ühendatud.	Ühendada süüteküünla pistik süüteküünlaga.
	Kütus on vana või saastunud.	Vahetada kütus uue vastu välja.
	Mootor ei käivitu.	Õhufilter on ummistunud.
Karburaator on „uputatud”.		Eemaldada süüteküünal, kuivatada, gaasihoob miinimumi peale, sikutada starterinõõri mitu korda, paigaldada süüteküünal tagasi, käivitada mootor uuesti.
Ei ole tõmmatud õhuklappi.		Tõmmata õhuklappi.
Külmkäivitusel ei kasutatud kütusepumpa.		Vajutada kütusepumpa.
– Elektristarteriga seadmed:		Aku on tühi.
	Juhe on kahjustunud.	Kontrollida, kas elektrijuhe on korras.
Ebatavaline müra (login, kolin, kõrin),	Kruvid, mutrid või muud kinnitusdetailid on lahti.	Kinnitada detailid. Kui müra ei lakka, võtta ühendust spetsiaalse töökojaga.

Probleem	Võimalik(ud) põhjus(ed)	Lahendus
Värisemine, vibreerimine.	Niidutera on lahti.	Lasta tera kinnituskruvi spetsiaalses töökojas pingutada.
	Tera on kahjustunud.	Lasta tera spetsiaalses töökojas välja vahetada.
	Tera ei ole korralikult tasakaalustatud.	Lasta tera spetsiaalses töökojas välja vahetada või tasakaalustada.
	Mootori kinnitus on lahti.	Lasta mootor spetsiaalses töökojas kinnitada.
Lõige pole puhas või pöörded langevad.	Muru on liiga kõrge.	Valida suurem lõikekõrgus, vajadusel niita kaks korda.
Rohi jääb maha või rohukogur ei saa täis.	Muru on liiga niiske.	Lasta murul kuivada.
	Väljavise on ummistunud.	Seisata mootor, kõrvaldada ummistus.
	Tera on nüri.	Lasta tera spetsiaalses töökojas välja vahetada või teritada.
	Mootori võimsus ei ole piisav.	Niita sagedamini, valida suurem lõikekõrgus.
	Rohukogur on täis.	Seisata mootor, tühjendada rohukogur.
	Rohukogur on määrdunud.	Seisata mootor, puhastada rohukoguri õhuavad.
Rataste vedu ei toimi.	Kiilrihm on rebenenud või ülekanne defektne.	Lasta kahjustunud osad spetsiaalses töökojas välja vahetada.
	Tross/kõritross on purunenud.	Lasta kahjustunud osad spetsiaalses töökojas välja vahetada.

Turinys

Jūsų saugumui	267
Sumontavimas	269
Darbas įrenginiu	269
Patarimai, kaip prižiūrėti veją	272
Transportavimas	272
Valymas ir priežiūra	273
Nenaudojamos vejamajoms laikymas	274
Garantija	274
Informacija apie variklį	274
Gedimų atpažinimas ir pašalinimas	274

Duomenys skydelyje

Šie duomenys labai svarbūs vėlesnei mašinos identifikacijai, užsakant atsargines dalis ir servisui. Skydelį Jūs rasite šalia variklio. Įrašykite visus duomenis, esančius skydelyje, į šias eilutes.

Šiuos ir kitus duomenis apie įrenginį rasite atskiroje ES atitikties deklaracijoje, kuri yra neatskiriama šios naudojimo instrukcijos dalis.

Paveikslėliai



Išskleiskite naudojimo instrukcijos pradžioje esančius puslapius su paveikslėliais.

Jūsų saugumui

Teisingai naudokitės įrenginiu

Šis įrenginys skirtas išimtinai tik:
– naudojimui tik pagal instrukcijos aprašymą ir laikantis saugos nurodymų;

– vejomis prie namų ir mėgėjiškuose soduose pjauti.

Naudojant kaip nors kitaip laikoma, kad naudojama ne pagal paskirtį.

Naudojant ne pagal paskirtį netaikoma garantija, ir gamintojas neprisiima jokios atsakomybės.

Tuo atveju visą riziką ir galimus nuostolius prisiima vartotojas.

Savavališkai pakeitus konstrukciją, gamintojas neatsako už galimus nuostolius.

Tik prietaisams su elektriniu paleidimo įtaisu:

Komplekte esantis kroviklis skirtas vien tik įrenginyje esančiam akumuliatoriui įkrauti. Akumuliatorių leistina įkrauti vien tik šiuo krovikliu.

Laikytis saugos ir eksploataavimo nurodymų

Atidžiai perskaitykite šią instrukciją prieš naudodami įrenginį pirmą kartą. Vykdykite nurodymus ir pasilikite ją vėlesniam panaudojimui. Neleiskite įrenginiu naudotis vaikams ir asmenims, nesusipažinusiems su naudojimo instrukcija.

Jei keičiasi savininkas, kartu su įrenginiu perduokite ir naudojimo instrukciją.

Bendri saugos nurodymai

Šiame skyrelyje rasite bendruosius saugos nurodymus. Paspėjimai, kurie susiję su atskiromis įrenginio dalimis, funkcijomis arba darbais, yra atitinkamose aprašymo vietose.

Prieš pradėdant darbą įrenginiu

Asmenys, kurie naudosis įrenginiu, neturi būti apsvaigę nuo psicho-tropinių medžiagų (pvz., alkoholio, narkotikų ar medikamentų).

Įrenginiu neleidžiama dirbti asmenims, jaunesniems, negu 16 metų. Kai kur pagal vietinius įstatymus minimalus amžius gali būti ir didesnis.

Asmenims (įskaitant vaikus) su ribotais fiziniais, jutiniais arba protiniais sugebėjimais ar neturintiems patyrimo ir/arba užtektinai žinių šiuo prietaisu naudotis nepatartina, nebent šalia būtų asmuo, atsakingas už jų saugumą arba jis suteiktų informaciją apie šio prietaiso naudojimą.

Nepalikite vaikų be priežiūros ir įsitikinkite, ar jie nežaidžia su prietaisu.

Prieš pradėdami darbą, susipažinkite su visais įtaisais, jų valdymu ir veikimu.

Kurą laikykite tik tam skirtoje taroje toliau nuo šildymo įtaisų (pvz., krosnių ar boilerių). Kurą pilkite tik lauke.

Nepilkite kuro, kai variklis veikia arba yra karštas.

Pakeiskite pažeistą duslintuvą, kuro talpą ar jos dangtelį.

Prieš naudojimą patikrinkite, – ar funkcionuoja žolės surinkimo talpa ir ar gerai užsidaro žolės išmetamasis vožtuvas.

Pažeistas, susidėvėjęs dalis nedelsiant pakeiskite naujomis. – ar nesudėvėję ir ar nepažeisti žolės pjovimo peiliai, tvirtinimo varžtai ir visas žolės pjovimo įtaisas. Susidėvėjęs ar pažeistas dalis keiskite tik komplektais ir tik specializuotuose servisuose, siekiant išvengti mechanizmų disbalanso.

Atsarginės detalės ir priedai privalo atitikti gamintojo nustatytus reikalavimus.

Todėl naudokite tik originalias atsargines detales ir originalius atsarginius priedus, arba gamintojo leidžiamas naudoti atsargines detales ir priedų dalis. Remontuoti atiduokite tik specializuotam servisui.

Darbas įrenginiu

Dirbdami su įrenginiu arba prie įrenginio tinkamai apsidrinkite darbu kaip, pavyzdžiui:

- apsauginiais batais,
- ilgomis kelnėmis,
- priglundančiais drabužiais,
- klausos apsauga,
- naudokite apsauginius akinius.

Visi apsauginiai įtaisai turi būti sumontuoti ir veikti nepriekaištingai.

Neleistini jokie apsauginių įtaisų konstrukcijos pakeitimai.

Įrankiu naudokitės tik tuomet, kai jo techninė būklė nepriekaištinga, tokia pati, kaip ir įsigijimo momentu. Niekada nekeiskite gamykloje atliktų variklio nustatymų.

Venkite atviros liepsnos, kibirkščiavimo ir nerūkykite.

Prieš atliekant įrenginio aptarnavimo darbus

Tam, kad išvengtumėte sužeidimų, prieš atlikdami įrankio aptarnavimo darbus (pvz., techninio aptarnavimo ir reguliavimo) ir transportuodami (pvz., keldami ar nešdami)

- Išjunkite variklį,
- Ištraukite degimo raktą (jei yra),
- Palaukite, kol sustos judėjusios visos judančios dalys; variklis turi atvėsti,
- Ištraukite uždegimo kištuką, kad būtų neįmanomas atsitiktinis variklio užvedimas,
- Vykdykite nurodymus, esančius variklio instrukcijoje.

Pabaigus darbą įrenginiu

Niekada nepalikite veikiančio įrenginio, neišjungę variklio ir neištraukę degimo rakto (jei yra).

Apsauginiai įtaisai

1 pav.

! Pavojus

Niekuomet nedirbkite įrankiu su pažeistais ar nuimtais apsauginiais įtaisais.

Apsauginis lankelis (1)

Apsauginis lankelis užtikrina Jūsų saugą, suteikdamas galimybę prireikus nedelsiant išjungti variklį ir žolės pjovimo įtaisą.

Neleistina bandyti apsieiti be jo.

Išmetimo vožtuvas (2) arba apsauga nuo išsviedimo (3)

Išmetimo vožtuvas arba apsauga nuo išsviedimo apsaugo Jus nuo sužeidimo pjovimo įtaisais ar išsviedžiamais kietais daiktais. Neleistina naudotis įrankiu be išmetimo vožtuvo ar apsaugos nuo išsviedimo.

Simboliai ant įrenginio

Ant įrankio yra lipdukai su įvairiais simboliais. Pateikiame šių simbolių paaiškinimą:

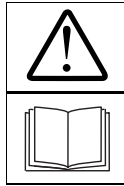

Dėmesio!
Prieš pradėdami naudoti perskaitykite naudojimo instrukciją!



Pašaliniai turi būti atokiau nuo darbo vietos!



Prieš pradėdami bet kokius darbus ir prieš paliekant įrenginį, būtinai išjunkite variklį. Papildomi nurodymai skyrelyje "Jūsų saugumui".



Prieš atlikdami aptarnavimo darbus su žolės pjovimo įtaisais, ištraukite uždegimo žvakės kištuką! Laikykite rankas ir kojas kuo toliau nuo žolės pjovimo įtaiso! Prieš valydami, reguliuodami ar tikrindami įrenginį, išjunkite jį ir ištraukite uždegimo žvakės kištuką!

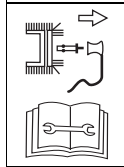

Sužeidimo pavojus – dirbkite tik su apsauga nuo išsviedimo.

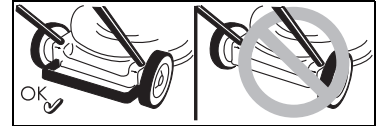

Sužeidimo pavojus – dirbkite tik su sumontuotu apsauginiu lankeliu.

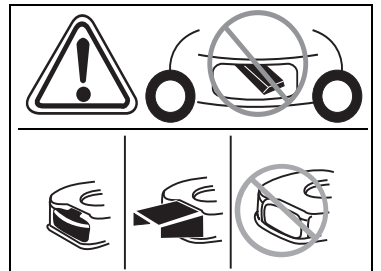

Sužeidimo pavojus – dirbkite tik su sumontuotu išmetimo vožtuvu. Pasistenkite, kad šie simboliai išliktų matomi.

Simboliai instrukcijoje

Šioje instrukcijoje naudojami simboliai, kurie žymi pavojų arba svarbius nurodymus. Paaiškiname simbolių reikšmę:

! Pavojus

Jums nurodoma apie pavojų, susijusį su atliekamais veiksmais ir sąlygojančią grėsmę žmonėms.

! Dėmesio

Jums nurodoma apie pavojų, susijusį su atliekamais veiksmais ir sąlygojančią materialinių nuostolių grėsmę.

i Nurodymas

Pažymi svarbią informaciją ir patarimus darbui įrankiu.

Sumontavimas

Instrukcijos gale arba papildomame lapelyje iliustracijose parodyta, kaip sumontuoti įrenginį.

i Pastaba dėl utilizavimo

Pakuočių likučius, senus įrenginius ir t. t. pašalinkite remdamiesi vietos teisės aktų reikalavimais.

Darbas įrenginiu

Laikykitės nurodymų, esančių variklio instrukcijoje.

⚠ Pavojus

Nelaimingi atsitikimai

- Pašaliniai, ypač vaikai ir gyvūnai, pjaunant vejapjovė, turi būti atokiau. Sužeidimo išmetamais akmenukais ar kitais daiktais pavojus.

Pargriuvimas

- Stumkite vejapjovę tik eidami žingsniu.
- Ypatingas atsargumas reikalingas, kai pjaunate atbulomis, tempdami įrenginį.
- Stačiose nuokalnėse vejapjovė gali apvirsti ir Jūs galite susižeisti. Visuomet pjaukite skersai šlaito, niekuomet aukštyn arba žemyn. Nepjaukite, jei nuolydis statesnis, negu 20%.
- Ypatingas atsargumas reikalingas keičiant kryptį, visuomet pasistenkite stovėti stabiliai.
- Kyla pavojus susižeisti, pjaunant pakraščiuose. Pavojinga pjauti netoli kraštų, gyvatvorių arba stačių šlaitų. Pjaudami visada laikykitės saugaus atstumo.
- Pjaunant drėgną žolę dėl sumažintos sukibimo su dirva jėgos įrenginys gali nuslysti ir Jūs galite pargriūti. Pjaukite tik sausą žolę.
- Dirbkite tiktai dieną arba esant geram apšvietimui.

Susižeidimas

- Vejapjovės vedimo rankena užduoda saugų atstumą nuo veikiančio įrenginio, visuomet išlaikykite jį.
- Darbo metu dirbančiojo darbo zona yra už rankenų.
- Niekuomet neatinkite prie sukijų dalių ir nekiškite po jomis nei rankų, nei kojų.
- Nedirbkite su prietaisu, esant blogoms oro sąlygoms, pvz., esant lietaus arba perkūnijos pavojui.
- Išjunkite variklį ir palaukite, iki visiškai sustos žolės pjovimo įtaisas:
 - prieš paversdami įrenginį,
 - prieš transportuodami įrenginį ne veja.
- Išjunkite variklį, kad būtų galima išvengti netyčinio variklio paleidimo: ištraukite degimo raktą (jei yra), leiskite varikliui ataušti ir ištraukite uždegimo žvakės kištuką,
 - prieš pašalindami užsikimšimų ir įstrigimų priežastis,
 - prieš tikrindami, valydami, reguliuodami vejapjovę ar atlikdami techninio aptarnavimo darbus,
 - Jei koks svetimkūnis pasitaikytų. Patikrinkite, ar niekas nepažeista ir, atiduokite į specializuotas serviso dirbtuves,
 - jei įrenginys pradeda nejprastai stipriai vibruoti. Nedelsiant patikrinkite prietaisą.
- Niekuomet nekelkite ir neneškite vejapjovės su veikiančiu varikliu.
- Patikrinkite vietovę, kur ruošiatės pjauti žolę ir pašalinkite visus daiktus, kurie galėtų būti pagriebti ir sviedžiami.

- Jei pjovimo instrumentas pagriebia svetimkūnį (pvz., akmenį) arba įrenginys pradeda nejprastai vibruoti: nedelsdami išjunkite variklį. Patikrinkite, ar vejapjovė nesugedo ir esant gedimui, kreipkitės į specializuotą servisą.
- Pjaunant žolę nieko nestatykite priešais išmetimo angą. Įrankiams su žolės surinkimo talpa:
 - Nuimant žolės surinkimo talpą Jus ar kitus asmenis gali sužeisti išmetama žolė arba svetimkūniai. Niekuomet netuštinkite žolės surinkimo talpos varikliui sukantis. Išjunkite įrenginį.

Apsinuodijimo smalkėmis pavojus.

Vidaus degimo variklį galima naudoti tik lauke.

Sprogimo ir gaisro pavojus

- Benzino garai yra sprogūs ir benzinas labai lengvai užsiliepsnoja.
- Kuro baką pildykite prieš užvedant variklį. Kuro talpa turi būti uždaryta, jei variklis veikia arba yra karštas.
- Kurą pilkite tik tada, kai variklis išjungtas ir atvėsęs. Venkite atviros liepsnos, kibirkščiavimo ir nerūkykite. Kurą pilkite tik lauke.
- Neužvedinėkite variklio, jei išlietas kuras. Patraukite įrenginį iš užterštos kuru vietos ir palaukite, kol kuras išdžius.
- Tam, kad išvengtumėte gaisro pavojaus, šios dalys turi būti neužterštos žolės likučiais ir tepalais:
 - variklis,
 - duslintuvas,
 - akumuliatorių baterija,
 - benzino bakas.

Suklupimo pavojus

- Stumkite vejapjovę tik eidami žingsniu.

⚠ Dėmesio**Įrenginio sugadinimas**

- Akmenys, nukritusios šakos ir panašūs daiktai gali sugadinti įrenginį ir sutrikdyti jo funkcionalumą. Kiekvieną kartą prieš dirbdami veļapjove, pašalinkite pašalinius daiktus iš darbo vietos.
- Naudokitės įrenginiu tik tuomet, kai jo būklė nepriekaištinga. Kiekvieną kartą prieš dirbdami, apžiūrėkite veļapjovę. Ypač tikrinkite apsauginius įtaisus, valdymo elementus ir sraigtnius sujungimus, ar jie gerai įveržti. Prieš dirbdami, pakeiskite pažeistas dalis.

i Darbo laikas

Laikykitės vietinių įstatymų, reglamentuojančių darbo įrenginiu laiką (susizinokite atitinkamose įstaigose).

i Pozicijos nurodymas

Nurodydami poziciją prie prietaiso (pvz., kairėje, dešinėje), mes visada žiūrime nuo kreipiamojo stropo darbo kryptimi.

Prieš pradėdant eksploatuoti**Variklio alyvos įpylimas****⚠ Dėmesio**

Įrenginys transportuojamas be variklio alyvos.

- Todėl prieš pirmą kartą dirbant, reikia įpilti alyvos, žiūrėkite variklio instrukciją.

Akumulatoriaus įkrovimas

(Įrenginiams su elektriniu užvedimu)

⚠ Pavojus nudegti/apsinuodyti

Ribniais atvejais reikia tikėtis, kad ištekės skysčių arba dujų. Akumulatorius yra įtaisų skyde prie viršutinio skersinio (2 pav.).

⚠ Elektros smūgio pavojus

Prieš kiekvieną naudojimą patikrinkite kroviklį, ar nėra išorinių pažeidimų. Niekuomet nenaudokite pažeisto kroviklio.

⚠ Dėmesio

- Įsitinkinkite, kad tinklas atitinka kroviklio gamyklos lentelėje nurodytus duomenis: 220–230 V ir 50 Hz.
- Kroviklį saugokite nuo drėgmės, lietaus, sniego ir šalčio.
- Akumuliatorių kraukite tik sausoje patalpoje. Neviršykite leistino 12 valandų įkrovimo laiko.
- Prieš pradėdami naudoti veļapjovę, atjunkite kroviklį nuo tinklo ir nuo įrenginio.

2 pav.

- Prieš pirmą kartą naudojant įrenginį, akumulatorius kraunamas mažiausiai 10 valandų. Naudokite tik komplekte esantį kroviklį.

i Nurodymas

Kroviklio atjungimas tik atvirkštine tvarka.

i Nurodymas dėl kroviklio utilizavimo

Kroviklį priklauso utilizuoti pagal elektrinių įrankių utilizavimo teisės aktus. Laikykitės vietinių teisės aktų.

Kiekvieną kartą prieš eksploatuodami, atlikite nustatymo darbus**⚠ Pavojus susižeisti**

Prieš atliekant įrenginio aptarnavimo darbus

- išjunkite variklį,
- ištraukite degimo raktą (jei yra),
- palaukite, kol visos judančios dalys visiškai sustos ir atvės variklis,
- Nuo variklio numaukite uždegimo žvakės kištuką, kad būtų išvengta netyčinio variklio paleidimo.

Talpos nupjautai žolei prikabinimas

(tik įrenginiams su žolės surinkimo talpa)

11 pav.

- Pakelkite išmetimo vožtuvą ir prikabininkite talpą nupjautai žolei.

Pjovimo aukščio reguliavimas

3 pav.

Nureguliuokite reikiamą pjovimo aukštį.

Nustatymo galimybė (priklausomai nuo modelio) nuo maždaug 3 cm iki daugiausia 9 cm.

i Nurodymas

Jei prietaiso ratukai reguliuojami atskirai, visus ratukus nustatykite vienodame aukštyje.

Modelis A:

- Užfiksuokite ratukus reikiamame aukštyje.

Modelis B:

- Patraukite vožtuvėlį ir užfiksuokite reikiamoje pozicijoje.

Modelis C:

- Centrinio aukščio perstatymo svirtelę pastumkite pirmyn arba atgal ir užfiksuokite reikiamoje pozicijoje.

Priekinių ratukų užfiksavimas

(tik prietaisai su užfiksuojamais priekiniais ratukais)

4 pav.

Ratukus važiavimui tiesiai užfiksuokite – perstumkite ratukus pirmyn ir laisvai.

Judančius didelėje kiaurymėje lankelius įstatykite į mažas kiaurymes.

Įpilti kuro ir patikrinti alyvos lygį

- Pripildykite baką benzino be švino.
- Degalų baką užpildykite tiek, kad nuo užpildymo atvamzdžio apatinio krašto liktų 2 cm.
- Tvirtai uždarykite degalų baką.
- Patikrinkite alyvos lygį, jei reikia, papildykite (žr. variklio žinyną).

Variklio užvedimas

5 pav.



Pavojus

Tam, kad išvengtumėte sužeidimų,

- *neužveskite variklio, kai stovite priešais duslintuvą;*
- *Rankos ir kojos turi būti kuo toliau nuo žolės pjovimo įtaiso;*
- *Niekada neartinkite kojų, rankų ar kitų kūno dalių prie besisukančių įrenginio dalių. Visuomet būkite atokiau nuo duslintuvo.*

Prieš užvesdami variklį, atjunkite žolės pjovimo įtaisą ir pavara. Nepaverskite vejapjovės, ją užvesdami. Pastatykite įrenginį lygioje vietoje, kur trumpa žolė.





Nurodymai dėl variklio

Atkreipkite dėmesį į informaciją variklio žinyne.

- Kai kurie modeliai yra be kuro padavimo reguliatoriaus, juose kuro padavimas reguliuojamas automatiškai. Variklis visuomet sukasi optimaliu greičiu.
- Net esant įkaitusiam varikliui, gali prireikti atidaryti droselį arba paleidiklį.
- Kai kuriuose modeliuose droselio ir paleidiklio nėra. Variklis automatiškai nustatomas atitinkamam paleidimo procesui.

Kai variklis ataušęs:

- Atsukite benzino čiaupą (jei yra). Įrenginiai su droseliu .

- Droselio svirtį nustatykite į  poziciją arba ištraukite droselio trauklę ir akceleratoriaus svirtį (jei yra) nustatykite ties  /maks. – 5A pav.

arba

- Akceleratoriaus svirtį pasukite į  padėtį – 5B pav.

Įrenginiai su paleidikliu:

- Paleidiklį 1–5 x stipriai paspauskite ir akceleratoriaus svirtį (jei yra) pasukite ties  /maks. – 5C pav.

Kai variklis įkaitęs:

- Atsukite benzino čiaupą (jei yra).
- Kuro padavimo svirtelę perstatykite į padėtį  /maks.

Įrenginiai be elektrinio starterio:

5E pav.

- Stovėdami už įrenginio – nuspauskite ir laikykite apsauginį lankelį.
- Lėtai traukite paleidimo rankeną, iki pajusite pasipriešinimą, tuomet patraukite stipriai ir greitai. Paleidimo rankenos nepaleiskite, bet lėtai gražinkite ją atgal.

Įrenginiai su elektriniu starteriu:

5D pav.



- Kroviklį atjunkite nuo tinklo ir įrenginio.
- Stovėdami už įrenginio – nuspauskite ir laikykite apsauginį lankelį.
- Įstatykite raktelį į prietaisų skydelį, pasukite į dešinę ir laikykite, iki užsives variklis (užvedimo bandymas ne daugiau 5 sek., prieš sekantį bandymą 10 sek. palaukite).



Nurodymas:

Įrenginio su elektriniu paleidimo mechanizmu varikliai (priklausomai nuo modelio) gali būti užvesti ir rankiniu būdu, naudojant paleidimo rankeną.

Jei variklis dirba:

- Užvedus variklį (priklausomai nuo modelio):
 - Atsukite droselį (jei yra),
 - Akceleratoriaus svirtį (jei yra) nustatykite tarp  /maks. ir  /min., kad variklis truputį įšiltų.
- Žolės pjovimui nustatykite padavimo svirtelę (jei tokia yra) ties visu greičiu.



Nurodymas

Daugiau informacijos apie variklio darbą rasite variklio instrukcijoje.

Variklio išjungimas

7 pav.

- Kuro perdavimo svirtelę (jei yra) perstatykite į padėtį  /min.
- Atleiskite apsauginį lankelį. Netrukus variklis sustos.

Darbas su įrenginiu

Ratukų pavaros įjungimas ir išjungimas

(tik vejapjovėms su ratukų pavara) 6A, B, C pav.

Ratukų pavaros įjungimas



- Patraukite ir laikykite svirtį/ lankelį.

Ratukų pavaros išjungimas



- Atleiskite svirtį/lankelį.

Ratukų pavaros greičio keitimas

(priklausomai nuo modelio)





Dėmesio

Įrenginio sugadinimas

Nustatymus atlikite tik veikiant varikliui.

6D/E pav.

- Mažąją svirtelę pasirinkite vieną iš greičio pakopų.
- 6F pav.
- Svirtelę parinkite vieną iš greičio pakopų ( /maks. ir  /min.).

Žolės surinkimo įtaiso nuėmimas ir ištuštinimas

(prietaisams su žolės surinkimo įtaisu)

11 pav.

Jeigu žolė sugulusi ant žemės arba pilnumo stovio rodyklė (jeigu yra, 12 pav.) rodo, kad krepšys pilnas:

- Atleiskite apsauginį lankelį ir palaukite, kol variklis sustos.
- Pakelkite išmetimo vožtuvą ir atkabinkite žolės surinkimo talpą.
- Ištuštinkite ją.

Darbas be žolės surinkimo talpos

Jei nuimate žolės surinkimo talpą, išmetimo vožtuvus užsidaro žemyn. Dirbant be žolės surinkimo talpos, nupjauta žolė krinta tiesiai ant žemės.

Pertvarkymas mulčiavimui

(įrenginiuose su pasirenkamu mulčiavimo priedu)

Įrenginiai su išmetimo vožtuvu:

8A pav.

- Pakelkite išmetimo vožtuvą.
- Nuimkite žolės surinkimo talpą.
- Mulčiavimo pleišto įstatymas (priklausomai nuo modelio).
- Nuleiskite išmetimo vožtuvą.

Nurodymas

Modeliams su integruota mulčiavimo funkcija atskiras mulčiavimo pleištas nereikalingas – šią funkciją atlieka specialiai tam suformuotas galinis vožtuvas (8B pav.).

Įrenginiai su šoninio išmetimo mechanizmu:

9 pav.

- Vietoje šoninio išmetimo mechanizmo sumontuokite nuo smūgių apsaugantį įtaisą/mulčiavimo skląstį (9A pav.) arba
- Nuimkite šoninio išmetimo mechanizmą – nuo smūgių apsaugantis įtaisas/mulčiavimo sklendė užsidaro automatiškai (9B pav.).

Šoninio išmetimo mechanizmo pertvarkymas įrenginyje

(priklausomai nuo modelio)

- Jei yra: nuimkite žolės surinkimo įtaisą ir nuleiskite išmetimo vožtuvą.
- Pakelkite nuo smūgių apsaugantį įtaisą/mulčiavimo sklendę ir sumontuokite šoninio išmetimo mechanizmą (9C pav.).

Pabaigę darbą

- Ištraukite degimo raktą (jei yra).
- Palaukite, kol sustos judėjusios visos judančios dalys; variklis turi atvėsti.
- Uždarykite benzino sklendę (jei yra – žiūr. variklio instrukciją).
- Nuo variklio atjunkite uždegimo kištuką.
- Ištuštinkite žolės surinkimo talpą.

Vejamajam su elektriniu starteriu:

- 10 valand kraukite akumuliatorių.

Nurodymas

Įrenginys uždaroje patalpoje statomas tik ataušus varikliui.

Patarimai, kaip prižiūrėti veją

Keletas patarimų, kurių laikantis Jūsų vejoje visur vienodai augs sveika žolė.

Vejos pjovimas

Vejoje auga įvairių rūšių žolė. Dažnas vejos pjovimas sustiprina šaknų vystymąsi ir susidaro tvirta velėna. Jei veją pjaunate retai, įsigali aukštos žolės (pvz., dobilai arba saulutės).

Normalus vejos žolės aukštis apytikriai 4–5 cm. Pjauti reikia apie $\frac{1}{3}$ žolės aukščio, taigi kai žolės aukštis 7–8 cm, galima ją trumpinti iki normalaus aukščio. Žolės negalima trumpinti daugiau, negu iki 4 cm, kitaip išdžiūsta velėna ir nukenčia atauganti žolė. Pz., po atostogų ataugusią žolę nupjaukite etapais iki normalaus aukščio.

Pjaudami visada leiskite šiek tiek persidengti pjovimo juostoms.

Mulčiavimas (naudojant papildomus įrenginius)

Žolė susmulkinama mažais gabalėliais (apie 1 cm ilgio) ir lieka gulėti. Vejoje išlieka daug maisto medžiagų.

Optimalūs rezultatai pasiekiami, kai žolė vejoje palaikoma neaukšta (žiūr. skyrelį "Vejos pjovimas").

Mulčiuojant reikia:

- Nepjauti šlapios žolės.
- Trumpinti žolę ne daugiau, kaip 2 cm.
- Važiuoti lėtai.
- Dirbti esant dideliam variklio sukimosi greičiui.
- Reguliariai valyti žolės pjovimo įtaisą.

Transportavimas

Nedideli atstumai stumiant rankomis

Pavojus

Besisukantis peilis gali užkabinti ir nusviesti įvairius objektus, todėl gali padaryti žalos.

Jeį įrenginį vežate ne per žolę, variklį išjunkite.

Su transporto priemone

Pavojus

Prieš transportuodami išjunkite variklį ir leiskite jam ataušti.

Ištraukite degimo žvakės kištuką.

Netransportuokite paversto įrenginio.

Transportuodami pakankamai patikimai tvirtinkite įrenginį, kad jis nenuslystų.

Prietaisą transportuokite tik su tuščiu degalų baku.

Bako dangtelis turi būti sandariai uždarytas.

Įrenginiai su sudedama rankena:

10 pav.

- Patogesniam supakavimui sudedamą rankeną sulankstykite.

Valymas ir priežiūra

Pavojus

Tam, kad išvengtumėte sužeidimo, prieš visus veļapjovės priežiūros ir techninio aptarnavimo darbus

- Išjunkite variklį,
- Ištraukite degimo raktą (jei yra),
- Palaukite, kol sustos judėjusios visos judančios dalys; variklis turi atvėsti,
- Ištraukite uždegimo kištuką, kad būtų neįmanomas atsitiktinis variklio užvedimas,
- Vykdykite nurodymus, esančius variklio instrukcijoje.

Pavojus

Tam, kad apsisaugotumėte susižeidimo į aštirus žolės pjovimo peilius pavojaus, peilių keitimą ir aštrinimą paveskite specializuotam servisui (reikalingi specialūs įrankiai).

Dėmesio

Įrenginį visuomet paverskite taip, kad žvakė būtų nukreipta aukštyn, tuomet alyva ir benzinas nepadarys žalos varikliui.

Priežiūra

Dėmesio

Laikykites nurodymų, esančių variklio instrukcijoje. Pasibaigus sezonui, paveskite variklio apžiūrą ir techninį aptarnavimą specializuotam servisui.

Dėmesio

Grėsmė aplinkai dėl variklio alyvos.

Priduokite atidirbusią alyvą naudotos alyvos surinkimo vietose arba utilizacijai skirtų atliekų surinkimo vietoje.

Baterijos žala aplinkai

Panaudotos baterijos negalima mesti į buitines atliekas.

Priduokite panaudotą bateriją tiems, kurie jomis prekiauja, arba utilizacijai skirtų atliekų surinkimo vietoje.

Jei pridudate traktorių metalo laužui prieš tai išimkite bateriją.

Nurodymas

Atkreipkite dėmesį į variklio žinyne pateiktus patikros ir techninės priežiūros intervalus.

Priklausomai nuo modelio, prietaisas turi elektroninį techninės priežiūros indikatorių (13 pav.). Laikykites atitinkamų techninės priežiūros indikatorius rodmėnų, papildomai prie rašytinių techninės priežiūros nurodymų. Atskiroje, prie techninės priežiūros indikatorius pridedamos naudojimo instrukcijoje rasite informaciją apie valdymą ir kitus duomenis.

Prieš kiekvieną naudojimą

- Patikrinkite alyvos lygį, jei reikia, papildykite.
- Patikrinkite, ar tvirtai laikosi varžtiniai sujungimai, jei reikia, užveržkite.
- Patikrinkite saugos įrenginius.

Patikrinkite sankabos veikimą:

(tik veļapjovėms su ratukų pavara)

- Veikiant varikliui ir esant atjungtai pavarai, veļapjovė neturi judėti pirmyn.
- Veikiant varikliui ir esant įjungtai pavarai, veļapjovė turi judėti pirmyn.
- Esant reikalui, pareguliuokite sankabos suveikimą sukdami dantyta veržlę, esančią šalia ratukų pavaros svertelio ar slankiojančio lyno traukės.

Po pirmųjų 2–5 eksploatacijos valandų

- Pakeiskite alyvą, žiūr. komplekte esančią variklio instrukciją.

Po kiekvieno veļos pjovimo arba kas 8 savaitės

(tik įrenginiams su elektriniu starteriu)

- 10 valandas kraukite akumuliatorių.

Vieną kartą per sezoną

- Pakeiskite variklio alyvą, žiūr. pridedamą variklio instrukciją.
- Išmetimo vožtuvą vyrius ir spyruokles suteptkite.
- Pasibaigus sezonui, paveskite servisui patikrinti įrenginį.

Valymas

Dėmesio

Valykite įrenginį kiekvieną kartą po naudojimo. Dėl nevalymo veļapjovė genda ir nuostoliai neišvengiami.

Valymui nenaudokite aukšto slėgio valymo įrenginių.

Žolės surinkimo talpos valymas

(tik įrenginiams su žolės surinkimo talpa)

- Paprasčiausia išvalyti tuoj pat po naudojimo.
- Žolės surinkimo talpą nuimkite ir ištuštinkite.
- Žolės surinkimo įtaisą galima valyti stipria vandens čiurkšle (laistymo žarna).
- Gerai išdžiovinkite prieš naudojimą.

Veļapjovės valymas

Pavojus

Susižeidimo į aštirus žolės pjovimo peilius pavojus. Dėvėkite apsaugines pirštines.

Dėmesio

Įrenginį visuomet paverskite taip, kad žvakė būtų nukreipta aukštyn, tuomet alyva ir benzinas nepadarys žalos varikliui.

Jei įmanoma, valykite veļapjovę iš karto po veļos pjovimo.

- Žolės pjovimo įtaisą ir išmetimo vožtuvą valykite šepečiu, rankine šluotele ir skuduru.

Pastatykite veļapjovę ant ratukų ir visus matomus žolės ir nešvarumų likučius pašalinkite.

Nenaudojamos vejapjovės laikymas

Pavojus

Sprogimo ir gaisro pavojus.

Niekuomet nelaikykite įrenginio su benzinu bake patalpose, kuriose kuro garai gali turėti kontaktą su kibirkštimis ar su atvira ugnimi.

Dėmesio

Materialinių nuostolių pavojus.

Laikykite vejapjovę (su atvėsusiu varikliu) tik švariose sausose patalpose. Ilgiau laikant, pvz., žiemą, apsaugokite įrenginį nuo rūdžių.

Po sezono arba jei įrenginio nenaudosite ilgiau, negu mėnesį,

- Išleiskite kurą į tinkamą indą ir paruoškite variklį laikymui pagal variklio naudojimo instrukciją.

Dėmesio

Kurą išleiskite tik lauke.

- Išvalykite įrenginį ir žolės surinkimo talpą.
- Visas metalines dalis apsaugai nuo korozijos nuvalykite alyvuotu skuduru (alyva be dervos) arba papurškite alyvos aerosoliu.
- Įkraukite akumuliatorių (jei yra).

Garantija



Visose šalyse galioja arba mūsų kompanijos arba importuotojų suteikiama garantija. Mūsų įsipareigojimų rėmuose gedimus šaliname nemokamai, jei jų priežastis gamybos arba medžiagų defektai. Garantiniu atveju kreipkitės į pardavėjus arba į artimiausias įgaliotas dirbtuves.

Informacija apie variklį

Variklio gamintojas suteiks patarimų visais klausimais, susijusiais su varikliu, jo galia, techniniais duomenimis, garantijomis ir servisu. Informaciją rasite atskiroje variklio gamintojo instrukcijoje.

Gedimų atpažinimas ir pašalinimas

Jūsų turimo įrenginio gedimai dažnai atsiranda dėl paprasčiausių priežasčių, kurias Jūs turėtumėte nustatyti ir dažnai pašalinti. Abejotiniais atvejais kreipkitės į specializuotą servisą.

Problema	Galima priežastis	Defekto pašalinimas
Neįmanoma patraukti užvedimo rankenos.	Nepaspaustas apsauginis lankelis.	Paspauskite apsauginį lankelį rankenos viršuje.
	Užstrigęs peilis.	Ištraukite uždegimo kištuką ir pašalinkite kliuvinį.
	Sugedęs variklis.	Kreipkitės į servisą.
Variklis neužsiveda.	Kuro padavimo svirtelis neteisingoje padėtyje.	Kuro padavimo svirtelį perstatykite į padėtį  arba CHOKE (esant šaltam varikliui).
		Kuro padavimo svirtelį perstatykite į padėtį  /maks. arba START (esant šiltam varikliui).
	Vejapjovė stovi aukštoje žolėje.	Perstumkite į žemą žolę.
	Bake nėra kuro.	Įpilkite šviežio švaraus kuro.
	Neįstatytas uždegimo kištukas.	Įstatykite uždegimo kištuką.
Pasenęs arba nešvarus kuras.	Kurą pakeiskite šviežiu.	

Problema	Galima priežastis	Defekto pašalinimas
Variklis neužsiveda.	Užterštas oro filtras.	Išvalykite oro filtrą.
	Droselis "užsiurbtas".	Išsukite žvakę, išdžiovinkite, kuro padavimo svirtelę perstatykite į minimumo padėtį, daug kartų pasukite variklį, įsukite žvakę ir užveskite.
	Droselis nesuveikė.	Ijunkite droselį.
	Užvedant šaltą variklį nepaspaustas užvedimo mygtukas.	Ijunkite paleidiklį.
	– Vejapjovei su elektriniu starteriu:	Iškrautas akumulatorius.
	Pažeistas laidas.	Patikrinkite, ar laidai tvarkoje.
Neįprasti triukšmai (barškėjimas, tratėjimas, tarškėjimas),	Atsipalaidavo sraigčiai, veržlės ar kitos tvirtinimo detalės.	Iveržkite detalių tvirtinimus. Jei triukšmas nepranyksta, kreipkitės į specializuotą servisą.
Užsikirtimai, vibracijos.	Atsileido peilis.	Atiduokite priveržti peilio sutvirtinimo varžtą į dirbtuves.
	Sugedo peilis.	Atiduokite į dirbtuves pakeisti peilį.
	Peilis neteisingai sukasi.	Atiduokite peilį į dirbtuves pakeisti arba sureguliuoti sukimąsi.
	Atsileido variklio sutvirtinimas.	Atiduokite į dirbtuves priveržti variklį.
Nešvarus pjovimas arba mažėja apskukų skaičius. Žolė lieka gulėti arba žolės surinkimo įtaisas neprispildo	Per aukšta žolė.	Nustatykite didesnį pjovimo aukštį, esant reikalui pjaukite du kartus.
	Per drėgna žolė.	Leiskite žolei išdžiūti.
	Užsikimšo išmetimas.	Išjunkite variklį, pašalinkite užsikimšimą.
	Atšipo peilis.	Atiduokite peilį į dirbtuves pakeisti arba pagaląsti.
	Nepakankamas variklio pajėgumas.	Dažniau pjaukite, pasirinkite didesnį pjovimo aukštį.
	Žolės surinkimo įtaisas pilnas.	Išjunkite variklį, ištuštinkite žolės surinkimo įtaisą.
	Žolės surinkimo įtaisas nešvarus.	Išjunkite variklį, išvalykite žolės surinkimo įtaiso oro angas.
	Neveikia ratukų pavara.	Suplyšo diržas arba sugedo pavara.
Lyninė trauklė/tampraus lyno trauklė nutraukta.		Atiduokite sugedusias dalis į dirbtuves pakeisti.

Satura rādītājs

Jūsu drošībai	276
Montāža	278
Vadība	278
Padomi zāliena kopšanai . . .	281
Transportēšana	282
Tehniskā apkope/tīrīšana . . .	282
Ekspluatācijas pabeigšana . .	283
Garantija	283
Informācija par motoru	283
Defektu konstatēšana un novēršana	284

Firmas plāksnītes dati

Šie dati ir ļoti svarīgi vēlākajai iekārtas identifikācijai, pasūtot rezerves daļas, un servisa dienesta speciālistiem. Firmas plāksnīte atrodas motora tuvumā. Atzīmējiet visus Jūsu ierīces datus uz firmas plāksnītes zemāk norādītajā vietā.

Šī un papildinformācija par ierīci tiek sniegta atsevišķā CE atbilstības deklarācijā, kura ir šīs lietošanas pamācības sastāvdaļa.

Attēli



Atlokiet lappuses ar attēliem lietošanas pamācības sākumā.

Jūsu drošībai

Ierīces mērķtiecīga izmantošana

Šī ierīce ir paredzēta izmantošanai tikai

- šajā lietošanas pamācībā aprakstītajiem mērķiem un atbilstoši drošības tehnikas noteikumiem;
- zāliena pļaušanai piemājas un atpūtas dārzos.

Jebkura ārpus šiem noteikumiem izejoša izmantošana ir noteikumiem neatbilstoša. Noteikumiem neatbilstošas izmantošanas gadījumā garantijas prasības tiek dzēstas un no ražotāja puses tiek noraidīta jebkura atbildība. Tādos gadījumos ierīces izmantotājs ir atbildīgs par trešo personu traumām un viņu mantai izraisītajiem zaudējumiem.

Ja ar patvaļīgiem ierīces pārveidošanas mēģinājumiem tiek izraisīti tāsi bojājumi, tad šajos gadījumos ražotāja atbildība tiek izslēgta.

Tikai ierīcēm ar elektropalaidēs sistēmu:

Piegādātais uzlādes aparāts ir paredzēts tikai ierīces akumulatoru uzlādei. Akumulatoru drīkst uzlādēt tikai ar šo uzlādes aparātu.

Ievērojiet drošības tehnikas un ierīces vadības noteikumus

Pirms ierīces pirmās izmantošanas, Jūs kā ierīces izmantotājs, rūpīgi izlasiet šo lietošanas pamācību. Rīkojieties, ievērojiet šos noteikumus, un saglabājiet tos vēlākai izmantošanai. Nekad neatļaujiet bērniem vai citām personām, kuras nav iepazinušās ar šo lietošanas pamācību, izmantot ierīci.

Nododot šo ierīci citu personu rīcībā, izsniedziet to kopā ar šo pamācību.

Vispārēji drošības tehnikas noteikumi

Šajā nodaļā Jūs atradīsiet informāciju par vispārējiem drošības tehnikas noteikumiem. Šīs instrukcijas atbilstošajās nodaļās Jūs atradīsiet brīdinājumus, kuri attiecas uz atsevišķiem ierīces konstrukcijas elementiem, tās funkcijām un darba izpildi.

Pirms darba ar ierīci

Šo ierīci izmantojošās personas nedrīkst atrasties apreibinošo līdzekļu, piem., alkohola, narkotikas vai medikamentu ietekmē.

Personas, kuras jaunākas par 16 gadiem, ar šo ierīci nedrīkst strādāt – vietējās pašvaldības var noteikt lietotāju minimālo vecumu.

Šī ierīce nav paredzēta izmantošanai personām (tai skaitā arī bērniem) ar ierobežotām fiziskām, sensoriskām vai psihiskām īpašībām vai nepietiekamu pieredzi un/vai zināšanām, tas pieļaujams vienīgi tai gadījumā, ja tie atrodas par viņu drošību atbildīgas personas uzraudzībā vai ir saņēmuši no šīs personas norādījumus par ierīces izmantošanu.

Bērniem ir nepieciešama uzraudzība, lai pārliecinātos, ka viņi šo ierīci neizmanto rotaļām.

Pirms darba sākuma iepazīstieties ar visu aprīkojumu un vadības elementiem, kā arī to funkcijām.

Uzglabājiet degvielu tikai šim nolūkam paredzētās tvertnēs un nekad apsildes avotā tuvumā (piem., pie krāsnīm vai siltā ūdens boileriem). Uzplūdi ierīci tikai zem klajas debess.

Nekad neuzpildiet ierīci, ja motors darbojas vai ir sakarsis.

Nomainiet bojātu izplūdes cauruli, degvielas tvertni vai degvielas tvertnes vāku.

Pirms darba sākuma pārbaudiet, – vai darbojas zāles savācējerīce, un vai labi noslēdzas izmetējvāks. Bojātas, nolietotas vai iztrūkstošas detaļas nekavējoties nomainiet.

– vai nav nolietoti vai bojāti griezējinstrumenti, stiprinātājskrūves un viss griezējbloks. Nolietotas vai bojātas detaļas jānomaina specializētajā darbnīcā tikai komplekta veidā, jo tikai tā ir iespējama nelīdzsvarotības izslēgšana.

Rezerves daļām un aprīkojumam jāatbilst ražotāja noteiktajām prasībām.

Tādēļ izmantojiet tikai oriģinālās rezerves daļas un oriģināla-priekojumu, vai arī ražotāja atļautās rezerves daļas vai aprīkojuma detaļas.

Remontdarbus drīkst realizēt tikai specializētās servisa darbnīcas darbinieki.

Darba laikā ar ierīci

Strādājot ar ierīci vai veicot tās apkopi, nēsājiet atbilstošu darba tērpu, kā piemēram:

- drošības apavus,
- garas bikses,
- pieguļošu apģērbu,
- dzirdes aizsargs,
- aizsargbrilles.

Visam drošības aprīkojumam vienmēr jābūt pilnīgi sakomplektētam un piemontētam pie ierīces nevainojamā stāvoklī.

Nekādā gadījumā neveiciet drošības aprīkojuma konstrukcijas izmaiņas.

Ar ierīci drīkst strādāt tikai tad, ja tā atrodas tādā tehniskajā stāvoklī, kādā to tika piegādājusi ražotājfirma.

Nekad nepārveidojiet rūpnīcā iepriekš nostādītos motora noregulējumus.

Izvairieties no atklātas uguns, dzirkstelošanas un nesmēķējiet.

Pirms visiem ierīces apkopes darbiem

Lai izvairītos no traumām, pirms jebkura darba uzsākšanas ar šo ierīci (piem., apkopes un iestatīšanas) un transportēšanas (piem., celšanas un pārnešanas):

- izslēdziet motoru,
- izvelciet (ja ir) aizdedzes atslēgu,

– nogaidiet, līdz visu kustīgo detaļu darbība ir pilnīgi apstājusies un motors ir atdzisis,

– atvienojiet motora aizdedzes sveces spraudni, lai aiz pārskatīšanās novērstu motora palaidi,

– ievērojiet drošības tehnikas papildnorādījumus motora lietošanas pamācībā.

Pēc darba ar ierīci

Nekad neatstājiet ierīci, neizslēdzot motoru un – ja ir – izvelciet aizdedzes atslēgu.

Drošības pierīces

1. attēls

Bīstami!

Nekad neizmantojiet ierīci ar bojātām vai nepiemontētām drošības pierīcēm.

Drošības rokturis (1)

Drošības rokturis kalpo Jūsu drošībai, lai Jūs avārijas gadījumā varētu nekavējoties apstādināt motoru un griezēj mehānismu. Nekādā gadījumā nemēģiniet pārveidot tā funkcijas.

Izmetējvāks (2) vai atsitienu aizsargs (3)

Izmetējvāks/atsitienu aizsargs sargā Jūs no griezēj mehānisma vai atmestu cietu priekšmetu traumām. Ierīci drīkst darbināt tikai ar iebūvētu izmetējvāku vai atsitienu aizsargu.

Uz ierīces attēlotie simboli

Uz ierīces atrodas dažādi simboli un uzlīmes. Zemāk tiek paskaidrota šo simbolu nozīme:



Uzmanību!
Pirms ekspluatācijas izlasiet lietošanas pamācību!



Bīstamības zonā nedrīkst atrasties nepiederošas personas!

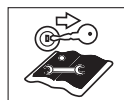

Pirms visu apkopes darbu uzsākšanas un pirms ierīces atstāšanas izslēdzot motoru un izvelciet aizdedzes atslēgu. Papildnorādījumus sk. nodaļā "Jūsu drošībai".



Pirms ierīces griezējinstrumentu apkopes atvienojiet aizdedzes sveces spraudni!

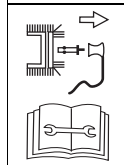

Pirkstiem un kājām nedrīkst atrasties griezējinstrumentu tuvumā! Pirms ierīces noregulēšanas, tīrīšanas vai pārbaudes, ierīci izslēdziet un atvienojiet aizdedzes sveces spraudni.

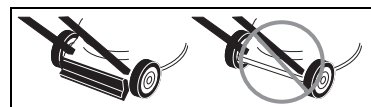

Traumu bīstamība – strādājiet tikai ar montētu atsitienu aizsargu.



Traumu bīstamība – strādājiet tikai ar montētu pakāļejo apskavu.

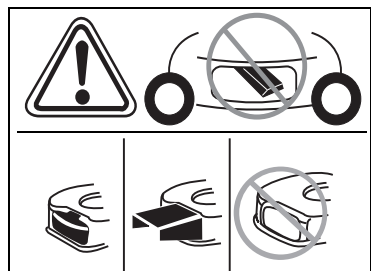

Traumu bīstamība – strādājiet tikai ar montētu izmetējvāku.

Vienmēr saglabājiet šos simbolus uz ierīces salasāmā stāvoklī.

Lietošanas pamācībā norādītie simboli

Šajā lietošanas pamācībā ir izmantoti simboli, kuri pievērš Jūsu uzmanību bīstamībai vai svarīgiem norādījumiem. Zemāk tiek sniegti šo simbolu izskaidrojumi:

Bīstami!

Jums tiek norādīts par bīstamību, kura saistīta ar aprakstīto darbību un personu drošības apdraudēšanu.

Uzmanību

Jums tiek norādīts par bīstamību, kura saistīta ar aprakstīto darbību, kuras rezultātā var rasties ierīces bojājumi.

Norādījums

Ar šo simbolu tiek apzīmēta svarīga informācija un norādījumi par ierīces pareizu lietošanu.

Montāža

Pamācības beigās vai lietošanas pamācības pielikumā ar attēlu palīdzību tiek parādīts ierīces montāžas process.

Norādījumi par likvidēšanu

Atlikušo iepakojuma materiālu, nolietotas ierīces utt. likvidējiet saskaņā ar vietējiem noteikumiem.

Vadība

Ievērojiet arī norādījumus motora lietošanas pamācībā.

Bīstami

Nelaiemes gadījums

- Personas, un īpaši bērni vai dzīvnieki, pļaušanas laikā nekad nedrīkst atrasties ierīces tuvumā. Viņi var gūt traumas no atsviestiem akmeņiem vai līdzīgiem priekšmetiem.

Paklupšana

- Pārvietojiet ierīci tikai soļojot.
- Esiet arī īpaši piesardzīgi, pļaujot atpakaļgaitā, vai velkot ierīci savā virzienā vai atpakaļ.

- Pļaujot stāvās nogāzēs, ierīce var apgāzties un Jūs varat gūt traumas. Vadiet ierīci tikai šķērsām pret nogāzi, bet nekad uz augšu un uz leju. Pļaujiet tikai tādās nogāzēs, kuru maksimālais slīpums nepārsniedz 20%.
- Esiet īpaši uzmanīgi, mainot kustības virzienu un vienmēr saglabājiet drošu stāju.
- Traumu bīstamība pastāv, pļaujot robežieciņķos. Ceļmalās, dzīvzogu tuvumā vai stāvās nogāzēs pļaušana ir ļoti bīstama. Tādēļ vienmēr ievērojiet drošības distanci.
- Pļaujot mitru zāli, un augsnes izturībai samazinoties, var tikt izraisīta ierīces slīdēšana, un Jūs varat paklupt. Tādēļ uzsāciet pļaušanu tikai tad, kad zāle ir nožuvusi.
- Strādājiet tikai dienas gaismā vai pie ļoti laba mākslīgā apgaismojuma.

Traumu bīstamība

- Nepieciešams pastāvīgi ieturēt ar vadsvirām noteikto drošības attālumu līdz darbībā esošajam instrumentam.
- Ierīci apkalpojošās personas darba zonai ierīces darbināšanas laikā jābūt aiz vadroktura.
- Nekad nelieciet rokas vai kājas pie rotējošām detaļām, vai zem tām.
- Neizmantojiet ierīci nelabvēlīgos laika apstākļos, piem., lietus vai negaisa laikā.
- Izslēdziet motoru un nogaidiet, līdz visu griezējinstrumentu darbība apstājas:
 - pirms ierīces apgāšanas,
 - transportēšanai pāri virsmām, kuras nav pārklātas ar zāli.
- Izslēdziet motoru, lai novērstu tā palaišanu neuzmanības dēļ: izvelciet (ja ir) aizdedzes atslēgu, atdzesējiet motoru un atvienojiet aizdedzes sveces spraudni.
 - pirms izmetēja aizsērējumu un nobloķējumu novēršanas,

- pirms zāliena pļaujmašīnas pārbaudes, tīrīšanas, noregulēšanas vai apkopes darbu realizēšanas,
- ja ierīcē ir iekļuvus svešķermeņi. Pārbaudiet zāliena pļaujmašīnas bojājumus, un to konstatēšanas gadījumā griezieties pēc palīdzības specializētajā darbnīcā,
- ja ierīce sāk neparasti spēcīgi vibrēt. Tad nekavējoties pārbaudiet to.
- Nekad neceliet vai nenesiet ierīci ar ieslēgtu motoru.
- Pārbaudiet darba iecirkni, kurā būs jāstrādā ar ierīci, un novāciet visus priekšmetus, kurus zāliena pļaujmašīna varētu satvert un aizmest.
- Ja griezēj mehānisms saskaras ar kādu svešķermeņi (piem., akmeni), vai ja ierīce sāk neparasti vibrēt: nekavējoties izslēdziet motoru. Pārbaudiet zāliena pļaujmašīnas bojājumus, un to konstatēšanas gadījumā griezieties pēc palīdzības specializētajā darbnīcā.
- Nekad nestāviet zāles izmetējcaurumu priekšā, ja tiek darbināta sīrpja pļaujmašīna. Ierīcēs ar zāles savācēju:
- Noņemot zāles savācēju, Jūs un citas personas var gūt traumas no atsviestās nopļautās zāles vai svešķermeņiem. Nekad neiztukšojiet zāles savācēju motora darbības laikā. Ierīci izslēdziet.

Noslāpšanas bīstamība ar tvana gāzi.

Darbiniet iekšdedzes motoru tikai zem klajas debess.

Uguns un sprādzienbīstamība

- Benzīna tvaiki ir sprādzienbīstami un benzīns pieder pie viegli uzliesmojošiem šķidrumiem.
- Uzpildiet degvielu pirms motora palaišanas. Ja motors darbojas, vai vēl nav atdzisis, degvielas tvertnei jābūt cieši noslēgtai.

- *Uzpildiet degvielu tikai tad, ja motors ir izslēgts un atdzisis. Izvairieties no atklātas uguns, dzirksteļošanas un nesmēķējiet. Uzpildiet ierīci tikai zem kļajas debess.*
- *Degvielas pārlīšanas gadījumā motoru nedrīkst palaist. Aizstumiet ierīci no vietas, kur tika izlieta degviela un nogaidiet, līdz degvielas tvaiki iztvaiko.*
- *Lai izvairītos no ugunsbīstamības, sekojiet, lai sekojošas detaļas:*
 - *motors,*
 - *izplūdes caurule,*
 - *baterijas/akumulatori,*
 - *degvielas tvertne nesaskartos ar zāli vai iztekošo eļļu.*

Pakļupšana

- *Pārvietojiet ierīci tikai soļojot.*

⚠ Uzmanību

Bojāta ierīce

- *Akmeņi, izmētāti zari un līdzīgi priekšmeti var sabojāt ierīci un izraisīt tās darbības traucējumus. Pirms katras ierīces izmantošanas darba iecirknis jāattīra no cietiem priekšmetiem.*
- *Strādājiet tikai ar tādu ierīci, kuras tehniskais stāvoklis ir nevainojams. Pirms katras ekspluatācijas veiciet vizuālu pārbaudi. Īpašu vērību piegrieziet drošības ierīču, vadības elementu nevainojamai darbībai un skrūvsavienojumu stingrai sēžai un bojājumiem. Pirms ekspluatācijas nomainiet bojātās detaļas.*

i Darbināšanas laiks

Attiecībā uz darbināšanas laiku ievērojiet nacionālos/vietējos noteikumus (ja nepieciešams, griezieties iestādē, kura nodarbojas ar šo jautājumu kārtošānu).

i Norādījumi par detaļu izvietojumu

Attiecībā uz ierīces virzienu norādēm (piem., pa kreisi, pa labi) izejas punkts vienmēr ir vadrokturis, raugoties ierīces darba virzienā.

Pirms pirmās ekspluatācijas

Motoreļļas uzpildīšana

⚠ Uzmanību

Transportēšanas iemeslu dēļ ierīce tiek piegādāta bez motoreļļas.

- *Tādēļ pirms ierīces pirmās ekspluatācijas uzpildiet to ar motoreļļu, sk. motora lietošanas pamācību.*

Akumulatora uzlāde

(ierīcēs ar elektropalaidi)

⚠ Apdedzināšanās bīstamība ar ķīmiskajām vielām/saindēšanās bīstamība

Īpašos gadījumos jārēķinās ar šķidrums vai gāzu izplūšanu. Akumulators atrodas armatūras panelī pie augšējā roktura (2. attēls).

⚠ Elektrotraumu bīstamība

Pirms katras izmantošanas pārbaudiet uzlādes aparāta ārējos bojājumus. Nekad neizmantojiet bojātu uzlādes aparātu.

⚠ Uzmanību

- *Pārliecinieties, vai tīkla darbība atbilst datiem, kuri norādīti uz uzlādes aparāta firmas plāksnītes – 220–230 V un 50 Hz.*
- *Sargājiet uzlādes aparātu no mitruma, lietus, sniega un sala.*
- *Akumulatora uzlādi drīkst realizēt tikai sausā telpā. Nepārsniedziet maksimālo 12 stundu uzlādēšanas laiku.*
- *Pirms zāliena pļaujmašīnas ekspluatācijas atvienojiet uzlādes aparātu no tīkla un ierīces.*

2. attēls

- *Pirms ierīces pirmās izmantošanas uzlādējiet akumulatoru vismaz. uzlādējiet 10 stundas. Izmantojiet tikai piegādes komplekta sastāvā esošo uzlādes aparātu.*

i Norādījums

Uzlādes aparāta atvienošana notiek apgrieztā secībā.

i Norādījumi par uzlādes aparāta likvidēšanu

Uzlādes aparāta likvidēšanai jānotiek, balstoties uz elektroiekārtu likvidēšanas noteikumiem. Ievērojiet vietējos noteikumus.

Noregulēšana pirms katras ekspluatācijas

⚠ Traumu bīstamība

Pirms visiem ierīces apkopes darbiem

- *izslēdziet motoru,*
- *izvelciet (ja ir) aizdedzes atslēgu,*
- *nogaidiet, līdz visu kustīgo detaļu darbība pilnīgi apstājas; motoram jābūt atdzesētam,*
- *atvienojiet motora aizdedzes sveces spraudni, lai aiz pārskatīšanās novērstu motora palaidi.*

Zāles savācēja iekāršana

(ierīcēs ar zāles savācēju)

11. attēls

- *Mazliet paceliet izmetējvāku un iekariet zāles savācēju.*

Griezuma augstuma nostādīšana

3. attēls

Nostādiet zāles griezuma augstumu pēc vēlēšanās.

Nostādīšanas iespējas (atkarībā no modeļa) apm. no 3 cm līdz maksimāli 9 cm.

i Norādījums

Nostādiet vienādu augstumu visiem riteņiem ierīcēs ar neatkarīgu riteņa noregulēšanu.

A modelis:

- Nostipriniet riteņus nepieciešamajā pozīcijā.

B modelis:

- Velciet uzliktni un iefiksējiet nepieciešamajā pozīcijā.

C modelis:

- Bīdīet uz priekšu vai atpakaļ centralizētās augstuma regulēšanas sviru un iefiksējiet nepieciešamajā pozīcijā.

Priekšējo riteņu bloķēšana

(tikai iekārtas ar bloķējamiem priekšējiem riteņiem)

4. attēls

Riteņu bloķēšana virzībai uz priekšu – nostādi riteņus uz priekšu un ievietojiet apskavu lielajā caurumā.

Riteņu brīvkustībai – ievietojiet apskavu mazajā caurumā.

Uzpilde un eļļas līmeņa pārbaude

- Uzpildiet neetilētu benzīnu.
- Piepildiet degvielas tvertni augstākais līdz 2 cm zem ielietnes apakšējās malas.
- Stingri noslēdziet degvielas tvertni.
- Pārbaudiet eļļas līmeni, ja nepieciešams, uzpildiet (sk. Motora rokasgrāmatā).

Motora palaišana

5. attēls

Bīstami!

Lai izsargātos no traumām,

– neiedarbiniet motoru, stāvot izmetēja priekšā;

– ievērojiet, lai rokas un kājas neatrastos griezēj mehānisma tuvumā;

– nekad nelieciet rokas, kājas vai citas ķermeņa daļas rotējošo detaļu tuvumā. Nekad neatrodiet izmetēja tuvumā;

Pirms motora palaišanas jāatvieno visi griezēj instrumenti un piedziņas.

Palaides laikā neapgāziet ierīci.

Novietojiet ierīci uz līdzena



laukuma, kurš pārklāts pēc iespējas ar zemu vai retu zāli.

Norādījumi par motoru

Ievērojiet informāciju Motora rokasgrāmatā.

- Daži modeļi nav aprīkoti ar akseleratora sviru, apgriezīgu skaitis tiek noteikts automātiski. Motors vienmēr darbojas ar optimālu apgriezīgu skaitu.
- Arī tad, ja motors ir silts, var būt nepieciešama droseles jeb sūkņīša darbināšana.
- Daži modeļi nav aprīkoti ar droseli un sūkņīti. Motors automātiski pāriet uz attiecīgo palaides procesu.

Ja motors ir auksts:

- Atgrieziet (ja ir) benzīna krānu. Ierīces ar droseli :
- Nostādi droseles sviru  pozīcijā vai izvelciet lokano trosi un nostādi (ja ir) akseleratora sviru uz /max – 5A attēls.

vai

- Nostādi akseleratora sviru  pozīcijā – 5B attēls.

Ierīces ar sūkņīti:

- Stingri 1–5x spiediet sūkņīti un nostādi (ja ir) akseleratora sviru uz /max – 5C attēls.

Ja motors ir silts:

- Atgrieziet (ja ir) benzīna krānu.
- Nostādi (ja ir) akseleratora sviru uz /max.

Ierīces bez elektrostartera:

5E attēls

- Stāvot aiz ierīces, nospiediet drošības skavu un turiet.
- Lēni, līdz jūtamai pretestībai, velciet troses startera rokturi un tad ātri un spēcīgi izvelciet trosi. Neļaujiet troses startera rokturim ātri atgriezties izejas pozīcijā, bet gan lēni atlaidiet to atpakaļ.

Ierīces ar elektrostarteri:

5D attēls



- Atvienojiet uzlādes aparātu no tīkla un ierīces.
- Stāvot aiz ierīces, nospiediet drošības skavu un turiet.

- Pagrieziet armatūras paneļa atslēgu pa labi un turiet, līdz motors sāk darboties (palaišanas mēģinājums – maks. 5. sekundes, līdz nākošajam mēģinājumam jānogaida 10 sekundes).

Norādījums:

Ierīces ar elektropalaidi motoru var palaist manuāli (atkarībā no modeļa) arī ar troses startera rokturi.

Ja motors darbojas:

- Pēc motora palaišanas (atkarībā no modeļa):
 - nostādi (ja ir) atpakaļ droseli,
 - bīdīet (ja ir) akseleratora sviru starp /max. un /min., lai ļautu motoram īsu brīdi sasilt.
- Zāliena pļaušanai nostādi akseleratora sviru (ja tāda ir) uz pilnu jaudu.

Norādījums

Papildinformāciju par motora vadību Jūs varat saņemt motora lietošanas pamācībā.

Motora apturēšana

7. attēls

- Nostādi akseleratora sviru (ja tāda ir) /min. pozīcijā.
- Atlaidiet drošības apskavu. Pēc neilga brīža motors un griezēj mehānisms apstājas.

Darbs ar ierīci

Riteņu piedziņas ieslēgšana/ izslēgšana

(tikai ierīcēs ar riteņu piedziņu)

6A, B, C attēls

Riteņu piedziņas ieslēgšana



- Velciet sviru/apskavu un turiet.

Riteņu piedziņas izslēgšana



- Atlaidiet sviru/apskavu.

Riteņu piedziņas dzinēja ātruma maiņa

(atkarībā no modeļa)





Uzmanību **Bojāta ierīce**

Veiciet nostādījumu tikai motora darbības laikā.

6D/E attēls

- Izvēlieties ar mazo sviru dažādas ātruma pakāpes.

6F attēls

- Izvēlieties ar sviru ātruma pakāpes ( /max. un  /min.).

Zāles savācēja noņemšana un iztukšošana

(ierīcēs ar zāles savācēju)

11. attēls

Ja nopļautais materiāls paliek guļot uz zemes, vai ja iepildes līmeņa indikācija (papildaprīkojums, 12. attēls) norāda, ka grozs ir pilns:

- Atļaidiet drošības apskavu un nogaidiet, līdz motors apstājas.
- Nedaudz paceliet izmetējvāku un noņemiet zāles savācēju.
- Saturu iztukšojiet.

Darbs bez zāles savācēja

Noņemot zāles savācēju, izmetējvāks tiek nolaists uz leju. Strādājot bez zāles savācēja, nogriezta zāle tiek nomesta uzreiz lejā.

Pārkārtošanās uz mulčēšanu

(ierīcēs ar mulčēšanas papildaprīkojumu)

Ierīces ar aizmugures izmetēju:

8A attēls

- Nedaudz paceliet izmetējvāku.
- Noņemot zāles savācēju.
- Ievietojiet mulčēšanas palīgierīci (atkarībā no modeļa).
- Nolaidiet izmetējvāku.



Norādījums

Modeļiem ar integrētu mulčēšanas funkciju mulčēšanas palīgierīce nav nepieciešama – šo funkciju izpilda speciālas formas pakalējā lūka (8B attēls).

Ierīces ar sānizmetēju:

9. attēls

- Sānizmetēja vietā montējiet atsitienu aizsargu/mulčēšanas noslēgu (9A attēls)

vai

- Noņemiet sānizmetēju - atsitienu aizsargu/mulčēšanas noslēgs noslēdzas automātiski (9B attēls).

Ierīces pārveidošana uz sānizmetēju

(atkarībā no modeļa)

- Ja ir: Noņemiet zāles savācēju un nolaidiet aizmugures izmetējvārstu.
- Paceliet atsitienu aizsargu/mulčēšanas noslēgu un montējiet sānizmetēju (9C attēls).

Pēc darba beigām

- Izvelciet (ja ir) aizdedzes atslēgu.
 - nogaidiet, līdz visu kustīgo detaļu darbība ir pilnīgi apstājusies un motors ir atdzisis.
 - Aizgrieziet benzīna krānu (ja tāds ir, sk. motora lietošanas pamācību).
 - Atvienojiet motora aizdedzes sveces spraudni.
 - Iztukšojiet zāles savācēju.
- Ierīcēs ar elektropalaidi:
- Veiciet akumulatora 10 stundu pēcuzlādi.



Norādījums

Novietojiet ierīces slēgtās telpās, motoram jābūt atdzisušam.

Padomi zāliena kopšanai

Sniedzam dažus padomus zāliena veselīgas un vienmērīgas augšanas panākšanai.

Pļaušana

Zāliens sastāv no dažādiem zāļu veidiem. Bieži pļaujot, labāk sākt augt zāle, kura veido spēcīgas saknes un stingru velēnu. Retāk pļaujot, labāk sāk augt gara un cita savvaļas zāle (piem., āboliņš, pīpenes).

Normāls zāliena augstums sastāda apm. 4–5 cm. Pļaut vajadzētu tikai $\frac{1}{3}$ no kopējā augstuma; tātad, ja augstums sastāda 7–8 cm, nepieciešama normāla augstuma pļaušana.

Nepļaujiet zālienu zemāk par 4 cm, jo sausā laikā tas var pasliktināt velēnu kvalitāti.

Garu zāli (piem., atgriežoties pēc atvaļinājuma) pļaujiet pa etapiem, līdz normāla garuma sasniegšanai. Pļaujot joslas, vienmēr ļaujiet nedaudz nosegties.

Mulčēšana (ar aprīkojumu)

Pļaujot zāle tiek sasmalcināta mazos gabalos (apm. 1 cm) un paliek guļot. Zāliens saglabā daudz barības vielu.

Optimālu rezultātu sasniegšanai nepieciešams, lai zāliens vienmēr būtu īss, sk. nodaļu "Pļaušana". Mulčējot ievērojiet sekojošus norādījumus:

- Nepļaujiet slapju zāli.
- Nekad nepļaujiet vairāk par maks. 2 cm no zāles kopējā garuma.
- Brauciet lēnām.
- Darbiniet motoru ar maksimālu apgriezīenu skaitu.
- Regulāri tīriet griezēj mehānismu.

Transportēšana

Īsas distances ar roku

Bīstami!

Rotējošais griezējinstrumentu var satvert priekšmetus un atnest tos atpakaļ, izraisot ar to bojājumus.

Pirms ierīces pārvietošanas pa citām virsmām un nevis zāli, izslēdziet motoru.

Ar transporta līdzekli

Bīstami!

Pirms katras transportēšanas izslēdziet motoru un ļaujiet tam atdzist. Izvelciet aizdedzes sveces spraudni.

Netransportējiet ierīci apgāztā stāvoklī.

Transportēšanas laikā ar automobili vai uz automobiļa nepieciešama ierīces nodrošināšana pret noslīdēšanu.

Transportējiet ierīci tikai ar iztukšotu degvielas tvertni.

Degvielas tvertnes vākam jābūt cieši noslēgtam.

Ierīces ar saliekamu rokturi:

10. attēls

- Lai ierīces transportēšana būtu kompaktāka, rokturi var noliekt.

Tehniskā apkope/ tīrīšana

Bīstami!

Lai izsargātos no traumām, pirms jebkuru ierīces apkopes darbu veikšanas

- izslēdziet motoru,
- izvelciet (ja ir) aizdedzes atslēgu,
- nogaidiet, līdz visu kustīgo detaļu darbība ir pilnīgi apstājusies un motors ir atdzisis,
- atvienojiet motora aizdedzes sveces spraudni, lai aiz pārskatīšanās novērstu motora palaidi,
- ievērojiet drošības tehnikas papildnorādījumus motora lietošanas pamācībā.

Bīstami!

Lai izsargātos no griezējme-hānisma traumām, tādus darbus, kā piem., griezējažu nomaīņu vai asināšanu, jārealizē tikai specializētājā servisa darbnīcā (tam nepieciešami speciāli instrumenti).

Uzmanību

Apgrīziet ierīci vienmēr tā, lai aizdedzes svece norādītu uz augšu, lai degviela vai eļļa neizraisītu motora bojājumus.

Tehniskā apkope

Uzmanību

Ievērojiet tehniskās apkopes norādījumus motora lietošanas pamācībā. Sezonas beigās pārbaudes un tehniskās apkopes realizēšanai nododiet ierīci specializētājā darbnīcā.

Uzmanību

Apkārtējās vides piesārņošana ar motoreļļu.

Nomainot eļļu, nododiet nolietoto eļļu nolietotās eļļas savāktuvē vai utilizācijas uzņēmumā.

Apkārtējās vides

piesārņošana ar baterijām/akumulatoriem.

Nolietotas baterijas/akumulatorus nedrīkst likvidēt kopā ar parastajiem atkritumiem. Nododiet nolietotas baterijas/akumulatorus Jūsu pārdevējam vai kādā utilizācijas uzņēmumā. Izņemiet baterijas/akumulatorus pirms ierīces pārstrādes metāllūžņos.

Norādījums

Ievērojiet Motora rokasgrāmatā sniegtos kontroles un apkopes intervālus.

Atkarībā no modeļa Jūsu ierīce ir aprīkota ar elektronisku apkopes indikāciju (13. attēls). Ievērojiet atbilstošas apkopes indikācijas papildus rakstiskajiem apkopes norādījumiem.

Par izmantošanu un ar papildinformāciju Jūs varat iepazīties atsevišķā lietošanas pamācībā, kura pievienota apkopes indikācijai.

Pirms katras ekspluatācijas

- Pārbaudiet eļļas līmeni, ja nepieciešams, uzpildiet.
- Pārbaudiet vītņsavienojumu stingru sēžu, ja nepieciešams, stingri pievelciet.
- Pārbaudiet drošības iekārtas.

Pārbaudiet sajūga sazobes polu:

- (tikai ierīcēs ar riteņu piedziņu)
- Ierīce nedrīkst virzīties uz priekšu, ja motors darbojas un ir izslēgta riteņu piedziņa.
 - Ierīcei jāvirzās uz priekšu, ja motors darbojas un ir ieslēgta riteņu piedziņa.
 - Ja nepieciešams, nostādiet sazobes polu ar ievērošanas veltnīti/iestatīšanas uzgriezni pie riteņpiedziņas sviras vai lokanās troses.

Pēc pirmajām 2–5 darba stundām

- Nomainiet eļļu, sk. pielikumam pievienoto motora lietošanas pamācību.

Pēc katras pļaušanas vai ik pēc 8 nedēļām

- (tikai ierīcēs ar elektropalaidi)
- Veiciet akumulatora 10 stundu pēcuzlādi.

Reizi sezonā

- Nomainiet eļļu, sk. pielikumam pievienoto motora lietošanas pamācību.
- Eļļojiet šarnīrus un izmetējvāka vērpes atsperes.
- Sezonas beigās pārbaudes un tehniskās apkopes realizēšanai nododiet ierīci specializētājā darbnīcā.

Tīrīšana

Uzmanību

Tīriet ierīci pēc katras ekspluatācijas. Netīra iekārta izraisa materiāla bojājumus un darbības traucējumus.

Tīrīšanai neizmantojiet augstspiediena tīrītāju.

Zāles savācēja tīrīšana

(ierīcēs ar zāles savācēju)

Visvienkāršāk veikt tīrīšanu uzreiz pēc pļaušanas.

- Noņemiet un iztukšojiet zāles savācēju.
- Zāles savācēju var tīrīt ar spēcīgu (dārza šļūtenes) ūdensstrūklu.
- Pirms nākošās lietošanas zāles savācēju labi izžāvējiet.

Zāliena pļaujmašīnas tīrīšana

Bīstami!

Darbā ar griezēj mehānismu ir iespējamas traumas. Jūsu aizsardzībai izmantojiet darba aizsargcimdus.

Uzmanību

Apgrieziet ierīci vienmēr tā, lai aizdedzes svece norādītu uz augšu, lai degviela vai eļļa neizraisītu motora bojājumus.

Tīriet ierīci pēc iespējas uzreiz pēc pļaušanas.

- Nodalījumu, kurā atrodas griezēj mehānisms, un izsviedēja vāku tīriet ar suku, rokas slotiņu vai lupatu.
- Nostādiet ierīci uz riteņiem, un noslaukiet no tās visas zāles un netīrumu paliekas.

Ekspluatācijas pabeigšana

Bīstami

Sprādziena un ugunsbīstamība.

Nekad neuzglabājiet ierīci, kuras tvertne ir piepildīta ar degvielu (benzīnu), telpās, kurās degvielas tvaiki var saskarties ar atklātu uguni vai dzirkstelēm.

Uzmanību

Ierīces materiālie zaudējumi.

Uzglabājiet ierīci (ar atdzisušu motoru) tikai tīrās un sausās telpās. Uzglabājot ilgāku laika periodu, piem., ziemā, obligāti sargājiet ierīci no rūsas.

Pēc sezonas beigām, vai arī, ja ierīce netiek ilgāk par mēnesi izmantota:

- Izlejiet degvielu piemērotā tvertnē un pārtrauciet motora darbināšanu, kā aprakstīts motora lietošanas pamācībā.

Uzmanību

Izlejiet degvielu tikai zem klajas debess.

- Tīriet ierīci un zāles savācēju.
- Sargājot no rūsas, noslaukiet visas metāla detaļas ar eļļas (bez sveķu piejaukuma) piesūcinātu lupatu vai apsmidziniet ar eļļu.
- Uzlādējiet (ja ir) akumulatoru.

Garantija



Katrā valstī ir spēkā garantijas noteikumi, kurus ir izdevusi mūsu firmas pārstāvniecība vai mūsu ražojumu importfirma. Bojājumi tiek novērsti bez samaksas garantijas sniegšanas ietvaros tikai tai gadījumā, ja šie bojājumi radušies materiāla vai ražošanas defektu rezultātā. Garantijas sniegšanas gadījumā griezieties veikalā, kurā šī ierīce tika nopirkta, vai arī mūsu firmas tuvākajā filiālē.

Informācija par motoru

Motora ražotājs atbild par visām ar motoru saistītām problēmām, kuras attiecas uz jaudu, jaudas mērīšanu, tehniskajiem datiem, garantijas sniegšanu un servisu. Informatīvo materiālu Jūs atradīsiet motora ražotāja atsevišķi izstrādātajā motora īpašnieka un lietotāja rokasgrāmatā.

Defektu konstatēšana un novēršana

Jūsu ierīces darbības traucējumiem parasti ir vienkārši cēloņi, kurus Jums vajadzētu zināt, lai varētu dažreiz ar pašu spēkiem tos novērst. Šaubu gadījumā Jums palīdzēs tirdzniecības uzņēmuma darbinieki.

Problēma	Iespējamie cēloņi	Palīdzība
Startera trosi nevar izvilkēt.	Netika darbināta drošības skava.	Piespiediet drošības skavu pie augšējā roktura.
	Bloķēti naži.	Atvienojiet aizdedzes sveces spraudni un novērsiet blokādi.
	Bojāts motors.	Griezieties specializētajā servisa darbnīcā.
Motoru nevar iedarbināt.	Nepareizi nostādīta akselelatora svira.	Nostādiet akselelatora sviru  / CHOKE pozīcijā (ja motors ir atdzisis). Nostādiet akselelatora sviru  / max. vai START pozīcijā (ja motors ir silts).
	Pļaujmašīna stāv garā zālē.	Novietojiet pļaujmašīnu laukumā ar zemāku zāli.
	Tukša degvielas tvertne.	Uzpildiet degvielas tvertni ar tīru, svaigu degvielu.
	Nav uzsprauts aizdedzes sveces spraudnis.	Uzspraudiet aizdedzes sveces spraudni.
	Nolietota vai netīra degviela.	Nomainiet ar svaigu degvielu.
	Motoru nevar iedarbināt.	Aizsērējis gaisa filtrs.
Karburators pārplūdis.		Izskrūvējiet aizdedzes sveci, izžāvējiet, nostādiet akselelatora sviru uz minimumu, vairākas reizes atkārtojiet palaišanu, ieskrūvējiet aizdedzes sveci, no jauna palaidiet motoru.
Drosele nav darbināta.		Darbiniet droseli.
Aukstās palaišanas laikā netika nospiests sūknītis.		Darbiniet sūknīti.
– Ierīcēs ar elektropalaidi:	Izlādējies akumulators.	Uzlādējiet akumulatoru ar līdzpiegādāto uzlādes aparātu.
	Bojāts elektrības vads.	Pārbaudiet, vai elektrības vads nav bojāts.
Neparasti trokšņi (sitieni, žvazdzēšana, klabēšana).	Vaļīgas skrūves, uzgriežņi vai citas nostiprinājuma detaļas.	Nostipriniet detaļas. Ja trokšņi saglabājas, griezieties specializētajā servisa darbnīcā.

Problēma	Iespējamie cēloņi	Palīdzība
Satricinājumi, vibrācija.	Nenostiprināti naži.	Uzticiet nažu stiprināšanas skrūves pievilkšanu specializētajai servisa darbnīcai.
	Bojāti naži.	Uzticiet nažu nomainīšanu specializētajai servisa darbnīcai.
	Nepareizi nobalansēti naži.	Uzticiet nažu nomainīšanu vai nobalansēšanu specializētajai servisa darbnīcai.
	Slikti nostiprināts motors.	Nostipriniet motoru specializētajā servisa darbnīcā.
Nelīdzens pļāvums vai samazinās motora apgriezienu skaits.	Pārāk gara zāle.	Nostādiet lielāku griezumuma augstumu, ja nepieciešams, pļaujiet divreiz.
Zāle paliek guļot vai zāles savācējs nepiepildās.	Zāle pārāk mitra.	Ļaujiet zālienam nožūt.
	Aizsērējis izmetējs.	Izslēdziet motoru, noņemiet netīrumus.
	Truli naži.	Noasiniet vai nomainiet nažus specializētajā servisa darbnīcā.
	Nepietiekama motora jauda.	Pļaujiet biežāk, palieliniet griezumuma augstumu.
	Zāles savācējs pilns.	Apstādiniet motoru, iztukšojiet zāles savācēju.
	Zāles savācējs netīrs.	Izslēdziet motoru, notīriet zāles savācēja ventilācijas spraugas.
Nedarbojas riteņu piedziņa.	Pārtrūkusi ķīļsiksna vai bojāts reduktors.	Bojātās detaļas nomainiet specializētajā servisa darbnīcā.
	Pārtrūkusi uzstiepšanas trose/ lokanā trose.	Bojātās detaļas nomainiet specializētajā servisa darbnīcā.

