

UV 30 EV

UV 32 EV

UV 34 E

D

Originalbetriebsanleitung 6

GB

Original operating instructions 10

F

Notice d'instructions d'origine 14

I

Istruzioni per l'uso originali 18

NL

Originele gebruiksaanwijzing 22

DK

Originale driftsvejledning 26

FIN

Alkuperäinen käyttöohjekirja 30

N

Originale driftsanvisningen 34

S

Originalbruksanvisning 38

CZ

Originální návod k obsluze 42

H

Eredeti üzemeltetési útmutató 46

PL

Oryginalna instrukcja obsługi 50

HR

Originalna uputa za rad 54

SK

Originálny návod na obsluhu 58

SLO

Izvirno navodilo za obratovanje 62

BG

Оригинално упътване за експлоатация 66

RUS

Оригинальная инструкция по эксплуатации 70

RO

Instrucțiuni de funcționare originale 74







TR

Orijinal işletme kılavuzu 78

GR

Αυθεντικές οδηγίες χειρισμού 82

UV 30 EV - UV 32 EV

a	2x	b	2x	c	1x	d	2x	e	2x	f	2x
											

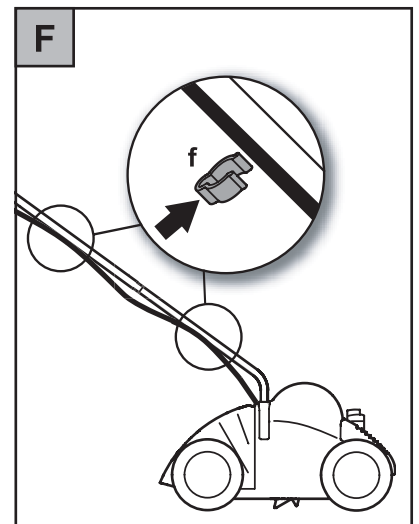
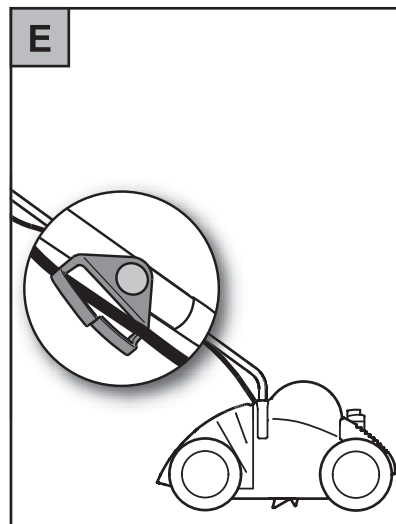
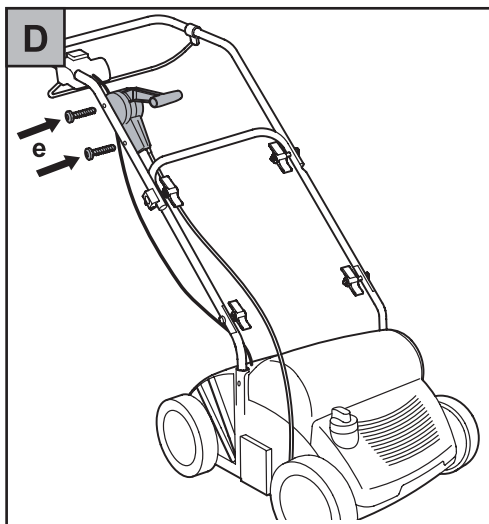
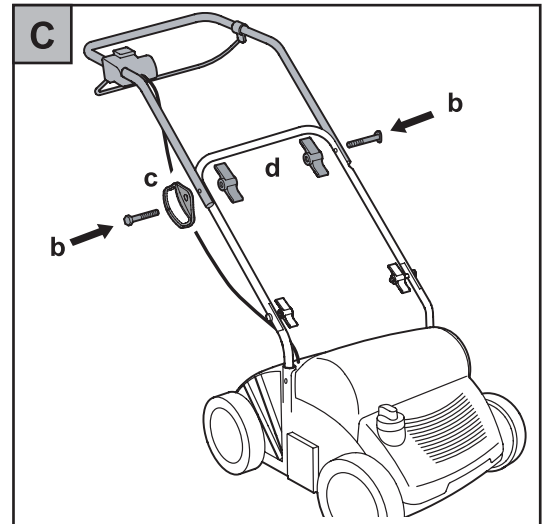
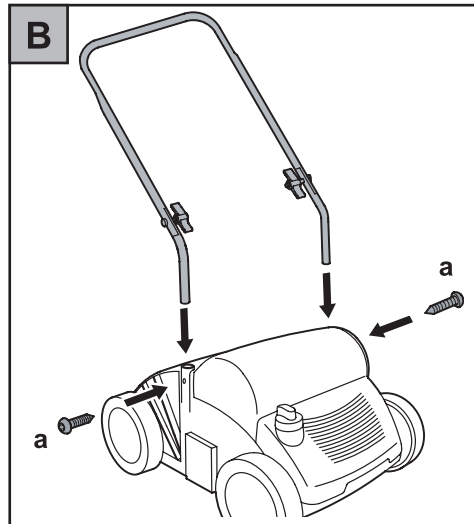
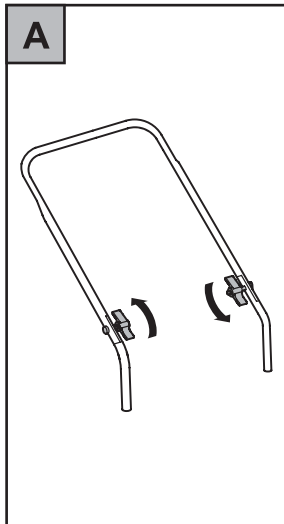

UV 34 E

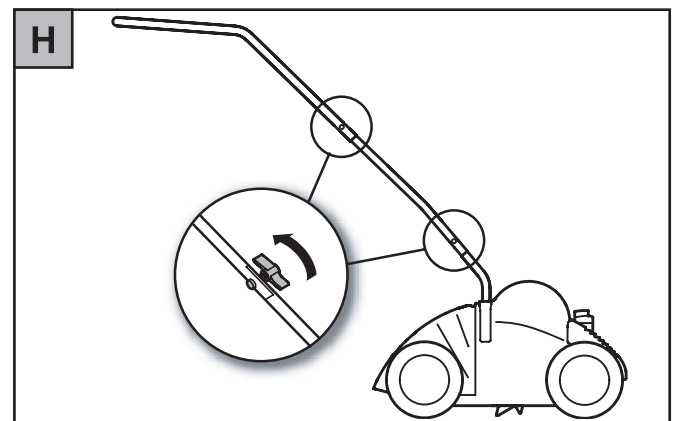
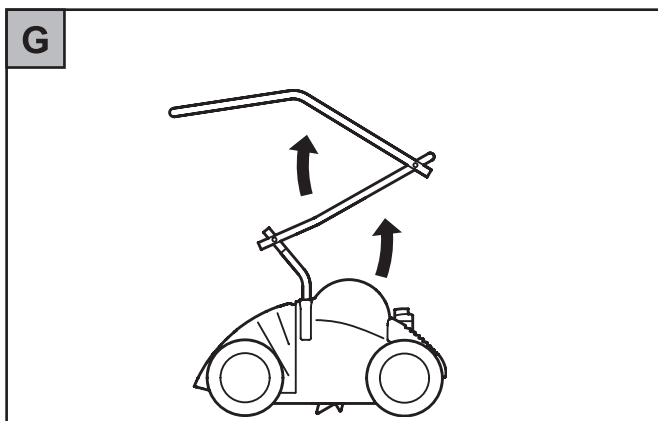

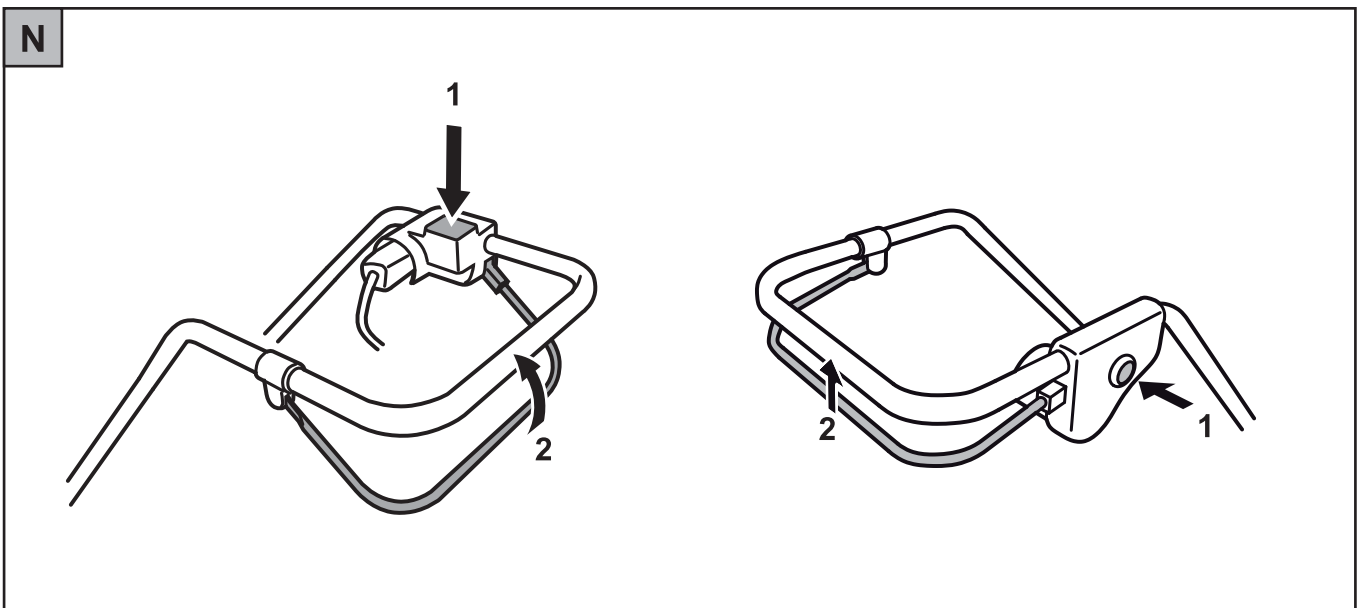
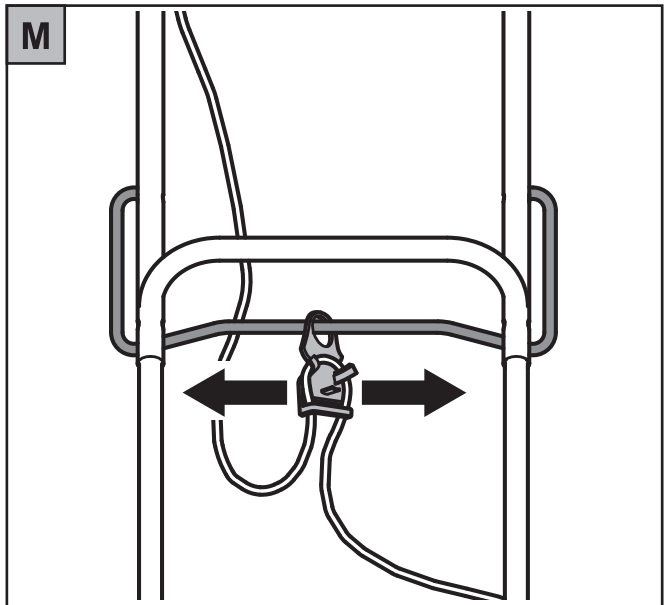
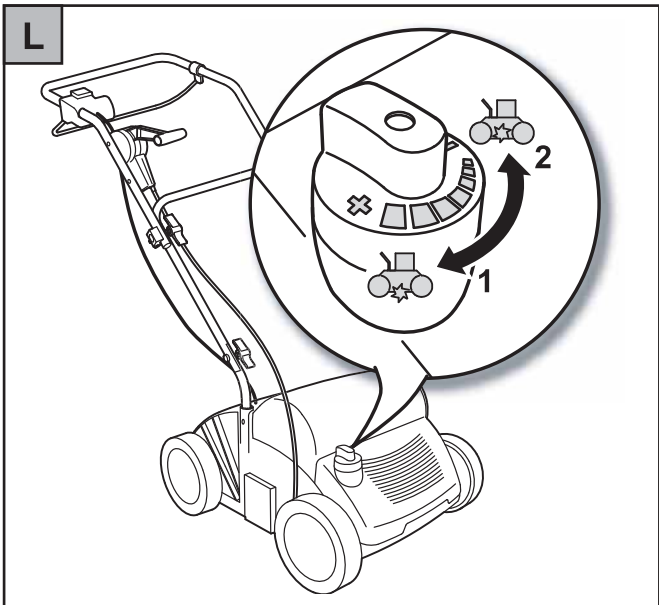
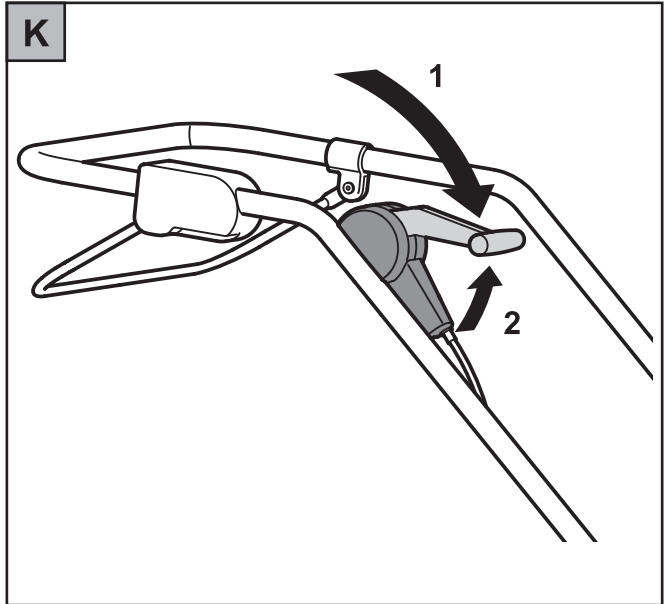
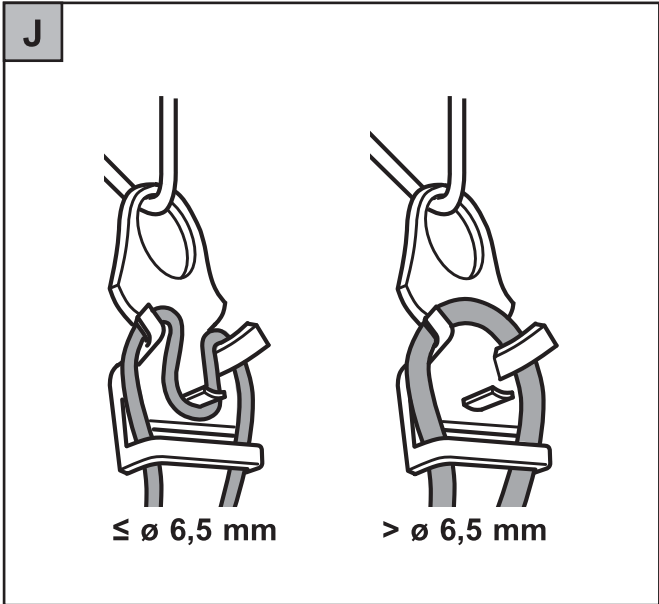

UV 30 EV - UV 32 EV - UV 34 E



D

- 1 Stellhebel Arbeits-/Transportstellung
- 2 Ein- Ausschalter
- 3 Sicherheitsbügel
- 4 Kabelführung (Flick/Flack®)
- 5 Kabelzugentlastung
- 6 Kabel-Knickschutz
- 7 Arbeitstiefeneinstellung

F

- 1 Levier de commande des positions travail / transport
- 2 Interrupteur
- 3 Etrier de sécurité
- 4 Guide-cable (Flick/Flack®)
- 5 Guide-câble de sécurité
- 6 Protection antipliage du câble
- 7 Réglage de profondeur de travail

NL

- 1 Hendel werk-/transportstand
- 2 In- en uitschakelaar
- 3 Beugelschakelaar
- 4 Kabelgeleiding (Flick/Flack®)
- 5 Kabeltrekontlaster
- 6 Kabelknikbescherming
- 7 Werkdiepte instelknop

GB

- 1 Setting lever working / transport position
- 2 On-/off switch
- 3 Operator presence bail arm
- 4 Cable-guide (Flick/Flack®)
- 5 Cable-kink protection
- 6 Cable anti-kink protection
- 7 Adjustment of working depth

I

- 1 Leva di comando posizione di lavoro/di trasporto
- 2 Interruttore per avviare
- 3 Archi di sicurezza
- 4 Slitta (Flick/Flack®)
- 5 Portacavo
- 6 Regolazione profondità di lavoro
- 7 Regolazione di lavoro

DK

- 1 Betjeningsarm arbejds-/transportstilling
- 2 Afbryder
- 3 Sikkerhedsbøjle
- 4 Kabelføring (Flick/Flack®)
- 5 Kabeltrækaflastning
- 6 Kabelknækbeskyttelse
- 7 Indstilling af arbejdsdybde

FIN

- 1 Käyttö-/kuljetusasennon säätövipu
- 2 Virtakytkin
- 3 Turvasanka
- 4 Kaapelinohjain (Flick/Flack®)
- 5 Vedonpoistin
- 6 Kaapelin taittосуоja
- 7 Työsyvyyden säätäminen

N

- 1 Innstillingshåndtak arbeids-/transportstilling
- 2 På-/av bryter
- 3 Sikkerhetsbøyle
- 4 Kabelføring (Flick/Flack®)
- 5 Kabelstrekavlastning
- 6 Knekkebeskyttelse for kabel
- 7 Arbeidsdybdeinnstilling

S

- 1 Spak för arbets- och transportläge
- 2 Omkopplare TILL / FRÅN
- 3 Säkerhetsbygel
- 4 Kabeldragning (Flick/Flack®)
- 5 Kabeldragavlastning
- 6 Kabel-knäckskydd
- 7 Inställning av arbetsdjup

CZ

- 1 Páka nastavení pracovní/přepravní polohy
- 2 Spínač
- 3 Bezpečnostní madlo
- 4 Vedení kabelu (Flick/Flack®)
- 5 Omezovač tahu kabelu
- 6 Ochrana kabelu
- 7 Nastavení pracovní hloubky

H

- 1 Az állítókár munka-/szállítási helyzetbe hozása
- 2 be- / kikapcsoló
- 3 Biztonsági kapcsolókar
- 4 kábelvezető (Flick/Flack®)
- 5 kábelkihúzás gátló
- 6 kábeltörés gátló
- 7 munkamélyiség beállító

PL

- 1 Dźwignia regulująca ustawienie robocze i transportowe
- 2 Włącznik / Wyłącznik
- 3 Blacha prowadząca
- 4 Prowadnica kabla (Flick/Flack®)
- 5 Zabezpieczenie przed splątaniem kabla
- 6 Ochrona przeciwzgięciowa kabla
- 7 Regulacja głębokości pracy

HR

- 1 Poluga za radni/transportni položaj
- 2 Uključna –isključna sklopka
- 3 Sigurnosni stremen
- 4 Vodilica kabla (Flick/Flack®)
- 5 Rasterečenje kabla na vlak
- 6 Zaštita kabla od prijeloma
- 7 Namještanje radne dubine

SK

- 1 Brzdíaca páka pracovná / transportná poloha
- 2 Zapnutie - vypnutie
- 3 Poistné rameno
- 4 Vedenie kábla (Flick/Flack®)
- 5 Odľahčenie t'ahu kábla
- 6 Kábel - zlomová ochrana
- 7 Nastavenie pracovnej hĺbky

SLO

- 1 Vzvod za delovno/transportno lego
- 2 Stikalo za vklop/izklop
- 3 Varnostna prečka
- 4 Vodilo kabla (Flick/Flack®)
- 5 Razbremenitvena sponka kabla
- 6 Varovalo kabla proti zlomu
- 7 Nastavitev delovne globine

BG

- 1 Изпълнителен лост Работно / транспортно положение
- 2 Включване - Изключване
- 3 Предпазна скоба
- 4 Водач на кабела (Flick/Flack®)
- 5 Автоматично изключване на кабела
- 6 Предпазител на кабела от прегъване
- 7 Настройка за дълбочина на работа

RUS

- 1 Переводной рычаг для переключения в рабочее/транспортное положение
- 2 Выключатель
- 3 Предохранительная скоба
- 4 Кабелепровод (Flick/Flack®)
- 5 Предохранитель кабеля
- 6 Защита от перегиба кабеля
- 7 Установка глубины обработки

RO

- 1 Manetă de reglare pentru poziția de lucru / de transport
- 2 Comutator pornit/oprit
- 3 Etrier de siguranță
- 4 Ghidajul cablului (Flick/Flack®)
- 5 Dispozitiv pentru descărcarea
- 6 Protecție contra îndoirii
- 7 Ajustarea pe înălțime a poziției de lucru

TR

- 1 Çalıtma yükseklidi ayarlayıcı
- İnterupötör pornit - oprit
- Emniyet maşası
- Kablo yolu (Flick/Flack®)
- Dispozitiv de slăbire a cablului
- Kablo-kırılma koruması
- Çalışma derinliği ayar

GR

- 1 Μοχλός χειρισμού θέσης λειτουργίας/μεταφοράς
- Διακόπτης on/off
- Βάση ασφαλείας
- Οδηγός καλωδίου (Flick/Flack®)
- Προστασία έλξης καλωδίου
- Προστατευτικό κάμψης καλωδίου
- Ρύθμιση βάθους εργασίας

Herzlichen Glückwunsch zum Kauf Ihres WOLF-Garten-Produkts



Lesen Sie die Gebrauchsanweisung sorgfältig, und machen Sie sich mit den Bedienelementen und dem richtigen Gebrauch des Gerätes vertraut. Der Benutzer ist verantwortlich für Unfälle mit anderen Personen oder deren Eigentum. Beachten Sie die Hinweise, Erläuterungen und Vorschriften.



Lassen Sie nie Kinder oder andere Personen, die die Gebrauchsanweisung nicht kennen, den Vertikutierer benutzen. Jugendliche unter 16 Jahre dürfen das Gerät nicht benutzen. Örtliche Bestimmungen können das Mindestalter des Benutzers festlegen.

Inhaltsverzeichnis

Sicherheitshinweise	6
Montage	7
Betrieb	8
Wartung	8
Ersatzteile	9
Beseitigung von Störungen	9
Garantie	9

Sicherheitshinweise

Bedeutung der Symbole



Warnung!
Vor Inbetriebnahme die Gebrauchsanweisung lesen!



Dritte aus dem Gefahrenbereich fernhalten!

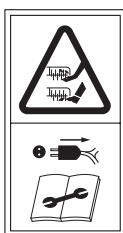

Vorsicht! - Scharfe Schneidmesser - vor Wartungsarbeiten und bei Beschädigung der Leitung den Stecker aus dem Netz entfernen!



Anschlusskabel von der Arbeitswalze fernhalten!

- Bringen Sie den mitgelieferten Prallschutz bzw. Fangeinrichtung an. Achten Sie auf festen Sitz. Die Benutzung ohne oder beschädigter Schutzeinrichtungen ist verboten.
- Entfernen Sie vor dem Vertikutieren alle Fremdkörper wie Steine, Holzstücke, Knochen o. ä. aus dem zu vertikutierenden Rasen.
- Kontrollieren Sie das Arbeitswerkzeug auf – festen Sitz der Befestigungsteile – Beschädigung oder starke Abnutzung
- Beim Austausch Einbauhinweise beachten.
- Die am Gerät außen installierte Leitung und das Anschlusskabel auf Beschädigung und Alterung (Brüchigkeit) untersuchen. Nur in einwandfreiem Zustand benutzen.
- Lassen Sie Reparaturen am Kabel nur vom Fachmann durchführen.
- Überprüfen Sie die Grasfangeinrichtung häufiger auf Verschleißerscheinungen.
- Vor dem Einstellen oder Säubern des Gerätes oder vor dem Prüfen, ob die Anschlussleitung verschlungen oder verletzt ist, das Gerät ausschalten und den Netzstecker ziehen.

Allgemeine Hinweise

- Wegen körperlicher Gefährdung des Benutzers darf der Vertikutierer nicht benutzt werden.
 - als Motorhacke
 - zum Einebnen von Bodenerhebungen, wie Maulwurfhügeln.
- Lassen Sie nie Kinder oder andere Personen, die mit der Wirkungsweise der Maschine nicht vertraut sind, mit dem Vertikutierer arbeiten. Jugendliche unter 16 Jahren dürfen das Gerät nicht benutzen.
- Setzen Sie die Maschine niemals ein, während Personen, besonders Kinder oder Tiere in der Nähe sind.
- Die Bedienperson ist für Unfälle oder Risiken mit anderen Personen oder deren Eigentum verantwortlich.
- Den Vertikutierer nur auf abgetrocknetem Rasen einsetzen.
- Arbeiten Sie nur bei Tageslicht oder mit entsprechender künstlicher Beleuchtung.

Vor dem Vertikutieren

- Tragen Sie immer geeignete Arbeitskleidung; keine weite Kleidung etc. die vom Schneidwerkzeug erfasst werden kann. Festes Schuhwerk! Schützen Sie auch Ihre Beine (z. B. durch lange Hosen) und Hände (Handschuhe).

Kabel



Achtung! Stromschlag durch Kabelschaden

Wenn das Kabel durchtrennt oder beschädigt wird, löst nicht immer die Sicherung aus.

- Kabel nicht berühren, bevor der Netzstecker aus der Steckdose gezogen ist.
- Beschädigtes Kabel komplett austauschen. Es ist verboten, das Kabel mit Isolierband zu flicken.
- Lassen Sie Reparaturen am Kabel nur vom Fachmann durchführen (siehe „Wartung“, Seite 8).
- Anschlusskabel an der Zugentlastung befestigen. Nicht an Kanten, spitzen oder scharfen Gegenständen scheuern lassen.
- Kabel nicht durch Türritze oder Fensterspalten quetschen.
- Schalteinrichtungen dürfen nicht entfernt oder überbrückt werden (z. B. Anbinden des Schalthebels am Führungsholm).
- Verwenden Sie ausschließlich Verlängerungskabel mit einem Mindest-Querschnitt von 3 x 1,5 mm² und einer max. Länge von 25 m:
 - wenn Gummischlauchleitungen, dann nicht leichter als Typ HO 7 RN-F

- wenn PVC-Leitungen, dann nicht leichter als Typ HO5 VV-F (Leitungen dieses Typs sind für die ständige Verwendung im Freien nicht geeignet, wie z. B.: unterirdische Verlegung zum Anschluss einer Gartensteckdose, Anschluss einer Teichpumpe oder Lagerung im Freien).
- Die Kabel müssen spritzwassergeschützt sein.

Beim Start

- Schalten Sie den Motor nur ein, wenn Ihre Füße in sicherem Abstand von den Schneidwerkzeugen sind.
- Kippen Sie das Gerät nicht, wenn Sie den Motor einschalten, es sei denn, das Gerät muss beim Anlassen gekippt werden. Wenn dies der Fall ist, kippen Sie das Gerät nicht mehr als unbedingt notwendig ist und heben nur den Teil an, der vom Benutzer entfernt ist. Überprüfen Sie immer, dass sich beide Hände in Arbeitsstellung befinden, bevor das Gerät wieder auf den Boden zurückgestellt wird.

Beim Vertikutieren

- Achtung, Gefahr! Schneidwerkzeug läuft nach!
- Halten Sie den durch die Führungsholme gegebenen Sicherheitsabstand ein.
- Führen Sie niemals Hände oder Füße an sich drehende Teile.
- Halten Sie sich immer entfernt von der Auswurföffnung.
- Schalten Sie den Motor nur ein, wenn Ihre Füße in sicherem Abstand von den Schneidwerkzeugen sind.
- Wenn möglich, ist der Einsatz des Gerätes bei nassem Gras zu vermeiden oder üben Sie besondere Vorsicht, um ein Ausrutschen zu vermeiden.
- Achten Sie auf sicheren Stand, besonders an Abhängen. Nie laufen, ruhig vorwärtsgehen.
- Vertikutieren Sie nicht an steilen Abhängen.
- Seien Sie besonders vorsichtig, wenn Sie die Fahrtrichtung am Hang ändern.
- Seien Sie besonders vorsichtig, wenn Sie die Maschine umkehren oder sie zu sich heranziehen.
- Das Kabel ist beim Vertikutieren vom Arbeitswerkzeug fernzuhalten. Das Arbeitswerkzeug kann die Leitung beschädigen und Kontakt mit stromführenden Teilen führen.
- Halten Sie die Arbeitswerkzeuge an:
 - wenn die Maschine zum Transport gekippt werden muss.
 - wenn andere Flächen als Gras überquert werden.
 - wenn die Maschine transportiert wird.
- Gebrauchen Sie den Vertikutierer nie, wenn Schutzeinrichtungen oder Gehäuseteile beschädigt sind oder fehlen.

- Bevor Sie den Vertikutierer aufheben oder wegtragen, schalten Sie den Motor ab und warten Sie bis die Arbeitswerkzeuge zum Stillstand gekommen sind.
- Vor Abnahme der Grasfangeinrichtung oder dem Verstellen der Arbeitshöhe ist der Motor abzustellen und der Stillstand der Arbeitswerkzeuge abzuwarten.
- Abgenutzte oder beschädigte Messer satzweise erneuern. Beachten Sie die Einbauhinweise. Aus Sicherheitsgründen nur Original-Ersatzteile verwenden.
- Wartungs- und Reinigungsarbeiten am Vertikutierer sowie das Abnehmen der Schutzeinrichtungen dürfen nur bei abgestelltem Motor vorgenommen werden.
- Stellen Sie den Vertikutierer nicht in feuchten Räumen oder in der Nähe von offenen Flammen ab.
- Sollten Sie einmal auf ein Hindernis gefahren sein, lassen Sie den Vertikutierer sicherheitshalber von einem Fachmann überprüfen (siehe Werkstattverzeichnis).
- Wenn die Anschlussleitung während des Gebrauchs beschädigt wird, muss sie sofort vom Netz getrennt werden. Leitung nicht berühren bevor sie vom Netz getrennt ist.
- Unter folgenden Umständen muss das Gerät abgeschaltet, der Netzstecker gezogen werden und das Gerät stehen:
 - beim Verlassen des Vertikutierers
 - um ein blockiertes Messer frei zu machen
 - um das Gerät zu überprüfen, zu reinigen oder daran zu arbeiten
 - wenn ein Fremdkörper getroffen wurde (Überzeugen Sie sich erst, ob Gerät oder Schneidwerkzeuge beschädigt worden sind. Beseitigen Sie dann zunächst die Beschädigung).
 - wenn der Vertikutierer durch Unwucht stark vibriert (sofort abschalten und Ursache suchen).
 - wenn die Anschlussleitung während des Gebrauchs beschädigt wird.

Wartung



Achtung! Rotierendes Messer

Vor allen Wartungs- und Reinigungsarbeiten:

- Netzstecker ziehen.
- Nicht an laufende Schneiden greifen.

Entsorgung



Elektrogeräte gehören nicht in den Hausmüll. Gerät, Zubehör und Verpackung einer umweltfreundlichen Wiederverwertung zuführen.

Montage

Griffgestänge befestigen A B C D E F G H



Vorsicht!

Beim Zusammenlegen oder Ausklappen des Griffgestänges können Kabel und Bowdenzug beschädigt werden.

- Achten Sie darauf, Kabel und Bowdenzug nicht zu knicken.
- Montage siehe Abbildungen.

Betrieb

Betriebszeiten

- Bitte regionale Vorschriften beachten.
- Erfragen Sie die Betriebszeiten bei Ihrer örtlichen Ordnungsbehörde.

Kabel in die Zugentlastung führen **J**

- Bitte führen Sie das Kabel anhand der Abbildung in die Zugentlastung.

Anschluss an die Steckdose (230 Volt, 50 Hz)

- Das Gerät nur an Steckdosen anschließen, die mit einer 16 Amp. Sicherung träge (oder LS-Schalter Typ B) abgesichert sind.

- i** **Hinweis: Fehlerstromschutzeinrichtung**
Diese Schutzeinrichtungen schützen beim Berühren von beschädigten Leitungen, Isolationsfehlern und in bestimmten Fällen auch beim Beschädigen von unter Spannung stehenden Leitungen vor schweren Verletzungen.
- Wir empfehlen, das Gerät nur an Steckdosen anzuschließen, die mit einer Fehlerstromschutzeinrichtung (RCD) mit einem Fehlerstrom von nicht mehr als 30 mA abgesichert sind.
 - Für Alt-Installationen gibt es Nachrüstsätze. Sprechen Sie mit einer Elektro-Fachkraft.

Arbeitstiefe einstellen

Nur bei abgeschaltetem Motor und stillstehender Vertikutierwalze. Die Arbeitstiefe muss auf die jeweiligen Gras- und Bodenverhältnisse eingestellt werden.

- Den Arbeitshebel nach vorne legen **K** (1).
- **Arbeitstiefe erhöhen (Messer in Richtung Boden) **L** (1)**
– Drehen Sie das Handrad „Arbeitstiefeneinstellung“ nach rechts
- **Arbeitstiefe verringern **L** (2)**
– Drehen Sie das Handrad „Arbeitstiefeneinstellung“ nach links (eine Umdrehung = 1,5 mm Arbeitstiefe)



Vertikutierprobe:

- Arbeitshebel wieder nach oben ziehen **K** (2)
 - Gerät starten **N**
 - Arbeitshebel langsam nach vorne legen **K** (1)
 - Gerät langsam in Arbeitsrichtung schieben
 - Bei Steinschlaggeräuschen oder Blockieren des Motors das Gerät sofort ausschalten
 - Arbeitstiefe verringern **L** (2): Drehgriff 1-2 Umdrehungen nach links drehen
 - Erneute Vertikutierprobe
- Nach häufigem Gebrauch kann die Vertikutiertiefe entsprechend der Messerabnutzung nachgestellt werden.

Empfehlungen zur Arbeitstiefe

- gepflegte Flächen mit steinfreiem, weichem Boden
– Arbeitsstellung exakt auf Bodenhöhe einstellen
- steinige, unsaubere Flächen
– Arbeitswerkzeug auf Bodenhöhe einstellen
– Bei Steinschlag geringere Arbeitstiefe einstellen
- ungepflegte, stark vermooste Flächen
– mit geringer Arbeitstiefe beginnen
– Gerät nicht überlasten (bei Blockieren des Motors Arbeitstiefe verringern)
– mehrmals kreuzweise vertikutieren
– nachsäen mit WOLF-Garten Rasen-Samen, z. B. >>Loretta<<

Vertikutieren

1. Knopf **N** (1) drücken und halten.
2. Hebel **N** (2) anziehen, Knopf **N** (1) loslassen.
3. Arbeitshebel **K** (1) langsam nach vorne legen.
4. Motor aus: Hebel **N** (2) freigeben.



Achtung!

Legen Sie das Kabel stets sicher auf Terrasse, Wege oder die bereits bearbeitete Fläche.



Hinweis (UV 32 EV / UV 34 E)

WOLF-Garten Flick-Flack® ermöglicht beim Wenden ein leichtes Umlegen des Stromkabels **M**.

Wartung

Allgemein



Achtung! Rotierendes Messer

Vor allen Wartungs- und Reinigungsarbeiten:

- Netzstecker ziehen.
- Nicht an laufende Schneiden greifen.

Reinigung

- Nach jedem Vertikutieren reinigen Sie bitte das Gerät mit einem Handfeger.
- Spritzen Sie den Mäher keinesfalls mit Wasser ab.
- Gerät trocken lagern.



Wir empfehlen

Lassen Sie Ihr Gerät im Herbst von einer WOLF-Garten Kundendienstwerkstatt überprüfen, dann ist es im Frühjahr sofort einsatzbereit.

Ersatzteile

Bestell-Nr.	Artikel-Bezeichnung	Artikel-Beschreibung
3632 060	TK-VV	Fangsack
3568 081	UV-EV	Ersatzmesser (15 Stk.)

Die Lieferung erfolgt über Ihren Händler .

Beseitigung von Störungen

Problem	Mögliche Ursache	Abhilfe (X) durch	
		WOLF-Garten Service Werkstatt	Selbst
Kein Vertikutiererergebnis	<ul style="list-style-type: none"> • Arbeitstiefe zu gering eingestellt 	---	X
Unruhiger Lauf, starkes vibrieren des Gerätes	<ul style="list-style-type: none"> • Messer schadhaf und/oder lose 	X	---
Abnorme Geräusche am Gerät - klappern	<ul style="list-style-type: none"> • Messer und/oder Schrauben lose 	---	X
Motor läuft nicht	<ul style="list-style-type: none"> • Haus-Sicherung schadhaf 	---	X
	<ul style="list-style-type: none"> • Kabelschaden: <div style="display: flex; align-items: center;"> <div> <p>Achtung! Stromschlag durch Kabelschaden Wenn das Kabel durchtrennt oder beschädigt wird, löst nicht immer die Sicherung aus.</p> <ul style="list-style-type: none"> ● Kabel nicht berühren, bevor der Netzstecker aus der Steckdose gezogen ist. ● Beschädigtes Kabel komplett austauschen. Es ist verboten, das Kabel mit Isolierband zu flicken. </div> </div> 	X	---

Im Zweifelsfall immer eine WOLF-Garten Service-Werkstatt aufsuchen.

Achtung: Vertikutierer vor jeder Prüfung oder vor Arbeiten am Messer abstellen, und Netzstecker ziehen.

Garantie

In jedem Land gelten die von unserer Gesellschaft oder dem Importeur herausgegebenen Garantiebestimmungen. Störungen beseitigen wir an ihrem Gerät im Rahmen der Gewährleistung kostenlos, sofern ein Material- oder Herstellungsfehler die Ursache sein sollte. Im Garantiefall wenden Sie sich bitte an Ihren Verkäufer oder die nächstgelegene Niederlassung.

Congratulations on your purchase of a WOLF-Garten scarifier



It is important that you read, fully understand and observe the following safety precautions and warnings. Careless or improper use of the machine may cause serious or fatal injury. The user is responsible for any accidents involving other people or other people's property.



Never let children or other persons who are not familiar with the operating instructions use the scarifier. Juveniles under 16 years may not use the equipment. Local regulations may specify the minimum age of the operator.

Contents

Safety instructions	10
Assembly.	11
Operation	12
Maintenance	12
Spare parts	13
Faults and how to remedy	13
Warranty	13

Safety instructions

Meaning of the symbols



Attention!
Read Instruction manual before use!



Keep bystanders away!

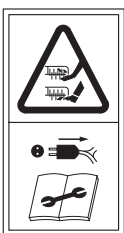

Attention!
- Sharp knives - before performing a maintenance work or if the cable is damaged pull out the plug. Keep the supply flexible cord away from the cutting blade!



Keep the supply flexible cord away from the cutting blade!

- Attach the deflector and collecting device respectively included in the delivery. Make sure it is attached securely. The use without or with damaged devices is not permitted.
- Remove all foreign particles like stones, wood pieces, bones or similar from the lawn prior to aerating.
- Check the operating tool for
 - tight fit of the attachment parts
 - damage or heavy wear and tear - When replacing observe installation instructions
- Examine line installed on the outside of the tool and the connection cable for damage and wear and tear (brittleness). Only use when no damages can be found.
- Repairs to the cable may only be carried out by a specialist.
- Check the grassbox more often for wear and tear.
- Before adjusting or cleaning of the tool or before checking whether the connection line has been knotted up or damaged switch off the tool and pull plug out of the socket.

General Notes

- Due to physical danger of the user the aeriator must not be used:
 - As motorised hoe
 - For the levelling of ground elevations like mole hills
- Never let children or other persons who are not familiar with the operation of the tool use the aerator. Children under 16 years of age are not permitted to use the tool.
- Never use the machine if persons, especially children or animals are in the vicinity.
- The operator is responsible for accidents or risks with other persons or their property.
- Only use the aeriator on dry grass.
- Only work in daylight or appropriate artificial lightning.

Before aeriating

- Always wear suitable clothing; never loose clothing which could be caught by the cutting tool. Wear suitable footwear! Also protect your legs (e. g. with long trousers) and your hands (gloves).

Cables



Attention! Electric shock through cable damage

When the cable is cut through or damaged, the safety fuse doesn't always trip.

- Do not touch cable, before pulling out the power plug from the socket.
- Damaged cable has to be completely replaced. Patching the cable with insulating tape is forbidden.
- Use only extension cables with a minimum cross-section of 3 x 1.5 mm² and a length of max. 25 m:
 - When using rubber-sheathed cables, they must be of type HO 7 RN-F or heavier.
 - When using PVC-sheathed cables, they must be of type HO5 VV-F or heavier (cables of this type are not suitable for continuous outdoor use - e.g. underground installation for the connection of an outdoor socket or pond pump, or outdoor storage).
- Plugs and couplings must be protected from splashes.
- Use a residual current protection device (RCD) with a residual current not exceeding 30 mA.
- Fit the connection cable to the mains lead cleat. Do not allow to rub against edges or against sharp or pointed objects. Do not squeeze cables through tight door or window openings. Switch devices must not be removed or circumvented (e.g. connecting the switch lever to the handle bars)

Starting up

- Only switch on motor when your feet are at a safe distance from the cutting tools.
- Do not tilt the lawnmower when switching on the motor, unless the lawnmower has to be tilted when starting. If that is the case, do not tip the lawnmower more than absolutely necessary, and only lift the part furthest removed from the user. Always ensure that both hands are in the operating position before replacing the lawnmower on the ground.

During aeration

- Warning, Danger! Cutting tool is lagging!
- Adhere to the safety distance given by the guidance spars.
- Never put your hands or feet near the rotating parts.
- Always keep away from the ejection opening.
- Only switch on motor when your feet are at a safe distance from the cutting tools.
- If possible, avoid the use of the unit when the grass is wet otherwise exercise extreme caution to avoid slipping.
- Always make sure that you have a safe footing, especially on slopes. Never run, always walk slowly.
- Do not use the aeriator on steep slopes.
- Always move aeriator horizontally to the slope, never up and down.
- Take particular care when changing direction on inclined ground.
- Take particular care when turning the machine or when pulling it towards you.
- Stop the working tools if:
 - the machine needs to be tilted for transport.
 - if areas other than grass are to be crossed
 - when transporting the machine.
- Never use the aeriator when protective devices or housing parts are damaged or missing.
- Before lifting or removing the aeriator switch off motor and wait until the operating tools have come to a complete standstill.
- Before removing the grassbox or adjusting of the operating height switch off motor and wait for the complete standstill of the operating tools.
- Replace worn or damaged blades as a complete set. Observe installation instructions. For safety reasons always use original spare parts.

- Maintenance and cleaning procedures on the aeriator as well as removing the protective devices may only be carried out when the engine is switched off.
- Never store the aeriator in damp surroundings or near open flame.
- Should have run over an object with the aeriator it should be examined by a specialist (see list of repair shops) for safety reasons.
- If the connection cable is damaged during use it must be disconnected immediately. Do not touch the cable until it is disconnected.
- Switch off the lawnmower, pull the mains plug and wait for the lawnmower to stop running if, for example:
 - leaving the lawnmower
 - unblocking a blade
 - intending to check, clean or work on the lawnmower
 - you have encountered a foreign object, in which case you should check the lawnmower for damage and carry out any necessary repairs.
 - the lawnmower is vibrating heavily (switch off immediately and ascertain the cause).
 - you wish to change the settings or carry out cleaning work.
 - you wish to check whether the connection cables have become tangled or damaged.
 - If the connection cable is damaged during use, it must be immediately disconnected from the mains power supply. Do not touch the cable before it has been disconnected from the mains power supply.

Maintenance



Attention! Rotary cutter blade

Before all maintenance and cleaning work:

- Pull out the power plug.
- Do not touch running blades.

Disposal



Do not dispose of electrical equipment in domestic waste. Recycle equipment, accessories and packaging in an environment-friendly manner.

Assembly

Fixing the grab handle **A B C D E F G H**



Caution!

When collapsing and unfolding the grab handle, the cable could be damaged.

- Take care that you do not kink the electrical cable and the Bowden cable.
- See illustrations for assembly.

Operation

Operating times

- Please check noise abatement regulations prevailing in your country.

Feed cable through the strain relief **J**

- Please feed cable through the strain relief.

Connecting to the mains (230 Volts, A.C., 50 Hz)

- The mower operates from any normal household mains supply, provided with a 16 Amps. fuse.

i Note: Residual current protection device

These protection devices safeguard while touching damaged wires, from insulation flaws and in certain cases, also while damaging live wires.

- We recommend that the equipment only be plugged into a power socket, which is protected by a residual current protection device (RCD) with a residual current of not more than 30 mA.
- Retrofit kits are available for old installations. Consult an electrician.

Adjust operating depth

Only with motor switched off and non-mowing aeriating roller. The operating depth must be adjusted to the corresponding grass and ground conditions.

- Move operating lever towards front **K** (1).
- **Increasing the working depth (cutters towards the ground) **L** (1)**
 - Turn the handwheel "Working Depth Adjustment" to the right
- **Reducing the working depth **L** (2)**
 - Turn the handwheel "Working Depth Adjustment" to the left. (One turn = 1.5 mm working depth)

i Aeriating test:

- Pull operating lever up again **K** (2)
 - Start tool **N**
 - Push operating lever slowly forward **K** (1)
 - Move tool slowly into operating direction
 - On hearing stones being hit or blocking of the motor immediately switch off tool
 - Turn rotating handle 1–2 rotations towards the left **L** (2).
 - Start aeriating test again
- When used regularly the aeriating depth may be adjusted according to the wear of the blade (+).

Recommended working heights

- well kept lawns with stone-free, soft ground
 - Set tool exactly to ground height
- stony, untidy lawns
 - Set tool to ground height
 - Increase working height if stones are thrown up
- unkempt, extremely mossy lawns
 - Start with a high working height
 - Do not overload appliance (reduce working height if motor blocks)
 - Cut vertically and crossways several times
 - Re-saw with WOLF-Garten >>Loretta<< lawn seeds

Scarifying

1. Depress button **N** (1) and hold.
2. Lift up bar **N** (2) and release button **N** (1).
3. Place lever **K** (1) slowly into forward position.
4. Switch-off motor: Release bar **N** (2).



Important:

Place the cable firmly off the lawn or on the already cut side of the lawn when starting to mow.



Turning (UV 32 EV / UV 34 E)

The cable relief holder enables you to move the cable from one side of the handle frame to the other. Thus you ensure that the cable always trails on the side of the lawn already cut – and not in front of the machine **M**.

Maintenance

General



Attention! Rotary cutter blade

Before all maintenance and cleaning work:

- pull out the power plug.
- Do not touch running blades.

Cleaning

- Clean the unit thoroughly with a brush after each use.
- Do not spray with water.
- Store unit in a dry room.



We recommend

Allow a WOLF-Garten-service centre to check the unit in the autumn.

Spare parts

Item number	Order description	Product information
3632 060	TK-VV	Grass catcher
3568 081	UV-EV	Replacement blade (15 x)

Supplied by your dealer .

Faults and how to remedy

Problem	Possible cause	Remedy (X) by:	
		WOLF-Garten service-workshop	Yourself
No scarification result	<ul style="list-style-type: none"> The working depth is set too low 	---	X
Machine runs unevenly, with heavy vibrations	<ul style="list-style-type: none"> Blade is damaged due to contact with hard objects 	X	---
Abnormal noises or rattling in the machine	<ul style="list-style-type: none"> Screws are loose 	---	X
	<ul style="list-style-type: none"> Fuse blown 	---	X
Motor will not run	<ul style="list-style-type: none"> Cable damaged: <div style="display: flex; align-items: flex-start;"> <div style="margin-right: 5px;">  </div> <div> <p>Attention! Electric shock through cable damage When the cable is cut through or damaged, the safety fuse doesn't always trip.</p> <ul style="list-style-type: none"> Do not touch cable, before pulling out the power plug from the socket. Damaged cable has to be completely replaced. Patching cable with insulating tape is forbidden. </div> </div> 	X	---

When in doubt, always consult a WOLF-Garten service workshop.

Important: switch off the scarifier and disconnect the mains plug before inspecting, cleaning or working on the blades.

Warranty

The warranty rules issued by our company or the importer apply to every country. As part of the warranty, we remedy malfunctions on your appliance free of charge provided that this malfunction is caused by a material or manufacturing defect. In the event of a warranty claim, please turn to your dealer or the nearest branch office.

Nous vous félicitons d'avoir acheté un scarificateur WOLF-Garten



Lisez soigneusement la notice d'utilisation et familiarisez-vous avec les commandes du scarificateur et son utilisation correcte. L'utilisateur est responsable des accidents causés aux tiers ou à leur propriété. Observez les indications, explications et prescriptions.



Ne laissez jamais des enfants ou d'autres personnes n'ayant pas lu la notice d'utilisation utiliser le scarificateur. L'utilisation de cet appareil est interdite à tout adolescent de moins de 16 ans. Respectez la réglementation locale concernant l'âge minimum d'utilisation de cet appareil.

Sommaire

Consignes de sécurité	14
Montage	15
Fonctionnement	16
Entretien	16
Pièces de rechange	17
Comment remédier aux pannes	17
Garantie	17

Consignes de sécurité

Signification des symboles



Attention!
Avant utilisation lire la notice d'utilisation !



Tenir les tiers à l'écart de la zone dangereuse!

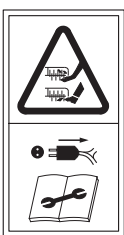

Attention! - Couteaux tranchants - Avant d'entreprendre des travaux de maintenance et si le câble est endommagé, retirer la prise de courant.



Tenir le câble d'alimentation éloigné de l'outil de coupe!

Avant de scarifier

- Portez toujours porter des vêtements de travail adéquats, pas des vêtements amples, etc. qui pourraient être happés par l'outil de coupe. Portez des chaussures fermées ! Pensez également à protéger vos jambes (en portant par ex. un pantalon long) et ses mains (en portant des gants).
- Montez la protection contre les éjections livrée ou le bac de ramassage. Vérifiez qu'il/elle soit bien inséré(e). Il est interdit d'utiliser cet appareil sans protection ou avec une protection défectueuse.
- Eloignez tout corps étranger (pierres, branches, os, etc.) se trouvant sur la surface à aérer.
- Contrôle de l'outil de coupe ;
 - vérifiez le serrage des éléments de fixation
 - vérifiez l'état ou l'usure des pièces
- En cas d'échange des pièces, respectez les consignes de montage.
- Contrôlez l'état des connexions extérieures et du câble d'alimentation de l'appareil. N'utilisez l'appareil que si ces éléments sont en parfait état.
- Toute réparation à la partie électrique doit être effectuée par un spécialiste.
- Contrôlez souvent l'état d'usure du bac de ramassage.
- Arrêtez l'appareil et débranchez la prise de courant avant tout réglage et nettoyage de l'appareil ou contrôle des câbles de raccordement.

Généralités

- Afin d'éviter toute blessure de l'utilisateur, il est interdit d'utiliser le scarificateur
 - comme motobineuse
 - pour l'égalisation du sol, des buttes de taupe par ex.
- Ne laissez jamais des enfants ou d'autres personnes ne s'étant pas familiarisées avec le fonctionnement de l'appareil, utiliser le scarificateur. L'utilisation de cet appareil est interdite à tout adolescent de moins de 16 ans.
- N'allumez jamais la machine quand des personnes, en particulier des enfants ou des animaux se trouvent à proximité.
- En cas d'accident, l'utilisateur est responsable du préjudice causé à un tiers ou à ses biens personnels.
- N'utilisez le scarificateur que sur un gazon sec.
- Ne travaillez que de jour ou avec un éclairage électrique suffisant.

Câble



Attention ! La détérioration du câble produit du choc électrique

- Quand le câble est coupé ou détérioré, le fusible de sécurité ne se déclenche pas toujours.
- Ne touchez pas le câble avant de sortir la fiche d'alimentation électrique de la prise de courant.
- Employer comme rallonge électrique uniquement un câble dont la section minimale est de 3 x 1,5 mm² et la longueur maximale de 25 m:
 - Si des câbles souples en caoutchouc sont employés, ils ne doivent pas être plus légers que le type HO 7 RN-F
 - Si des câbles en PVC sont employés, ils ne doivent pas être plus légers que le type HO5 VV-F (ces câbles ne conviennent pas pour une utilisation permanente à l'extérieur,

par exemple : pose enterrée pour branchement à une prise électrique de jardin, branchement d'une pompe de bassin ou entreposage à l'extérieur).

- Les prises mâles et les prises raccords doivent comporter une protection contre les projections d'eau.
- Utilisez un système de protection contre le courant de défaut (RCD) avec un courant de défaut ne dépassant pas 30 mA.
- Fixez le câble de raccordement sur la décharge de traction. Veillez ce que le câble ne frotte pas sur des arêtes d'angle, ni sur des objets coupants ou pointus. Veillez ce que le câble ne reste pas coincé dans l'ouverture d'une porte ou d'une fenêtre. Ne retirez pas les organes de commande et ne les reliez pas entre eux (il ne faut pas, par exemple, relier le levier de commande la tige de la poignée)

Au démarrage

- N'enclenchez le moteur que lorsque vos pieds se trouvent à une distance de sécurité raisonnable des outils de coupe.
- Ne pas pencher l'appareil lorsque vous enclenchez le moteur, à moins que cela soit nécessaire pour cette opération. Si tel est le cas, ne penchez pas l'appareil plus qu'il ne faut et soulevez uniquement la partie qui est éloignée de l'utilisateur. Veillez à ce que les deux mains se trouvent en position de travail avant de remettre l'appareil sur le sol.

Pendant la scarification

- Attention, danger ! Les outils de coupe tournent encore un peu après l'arrêt !
- Respectez la distance de sécurité indiquée par la longueur du guidon.
- Ne jamais mettre les pieds ou les mains près des éléments tournants.
- Tenez-vous toujours à l'écart de l'ouverture d'éjection des déchets.
- Ne démarrer l'appareil que lorsque vos pieds se trouvent à une distance de sécurité raisonnable des outils de coupe.
- Soyez particulièrement prudent sur les terrains en pente. Ne jamais courir, avancer toujours tranquillement.
- Si possible, évitez d'utiliser l'appareil sur de l'herbe mouillée ou conduisez-le avec prudence pour éviter de glisser.
- Ne pas aérer les surfaces trop en pente.
- Pour aérer les surfaces en pente, avancez toujours en diagonale et jamais en avant ou en arrière.
- Faites particulièrement attention lors des changements de direction.
- Le câble doit toujours être éloigné de l'outil de coupe. L'outil peut endommager le câble et provoquer un court-circuit.
- Arrêtez les outils de travail :
 - si la machine doit être basculée pour le transport.

- si vous traversez des surfaces autres que l'herbe
- pour du transport de la machine.
- Ne jamais utiliser le scarificateur lorsque des dispositifs de protection ou des pièces du châssis ont été endommagés ou manquent.
- Avant de soulever ou de transporter scarificateur, arrêtez le moteur et attendez l'arrêt complet des outils de coupe.
- Avant de démonter le bac de ramassage ou de régler la hauteur de travail de l'appareil, arrêter le moteur et attendre l'arrêt complet des outils de coupe.
- Remplacez le jeu complet des outils de coupe lorsque ceux-ci sont usés ou endommagés. Respecter les consignes de montage. Pour des raisons de sécurité, n'utilisez que des pièces de rechange d'origine.
- L'entretien et le nettoyage de l'appareil ainsi que le démontage des dispositifs de protection ne doivent être effectués que lorsque le moteur est à l'arrêt.
- Ne jamais remettre le scarificateur dans un endroit humide ou à proximité d'une source de feu.
- Si vous avez roulé sur un corps étranger avec le scarificateur, il est recommandé de le faire inspecter par un spécialiste (consulter la liste des centres de réparation agréés).
- En cas de détérioration du câble d'alimentation lors de l'utilisation de l'appareil, débrancher immédiatement le câble. Ne pas toucher le câble tant qu'il est branché sur secteur.
- Arrêtez le scarificateur, débranchez la prise et attendez l'arrêt complet des outils de coupe lorsque p.ex. :
 - vous vous éloignez de l'appareil
 - vous voulez débloquer un couteau
 - vous désirez contrôler ou nettoyer l'appareil
 - vous avez heurté un corps étranger. Vérifiez dans un premier temps que l'appareil ou les outils de coupe ne sont pas endommagés, puis réparer les dommages.
 - l'appareil est mal équilibré et vibre fortement (arrêtez immédiatement et recherchez la cause)
 - Si le câble de raccordement es abîmé pendant le travail.

L'entretien



Attention ! Couteau rotatif

Avant toute opération d'entretien et de nettoyage :

- Sortir la fiche d'alimentation électrique.
- Ne touchez pas les aubes en état de fonctionnement.

Élimination de l'appareil



Ne jetez pas l'équipement électrique avec les ordures ménagères. Recyclez équipement, accessoires et emballage de façon écologique.

Montage

Fixation du guidon A B C D E F G H



Précautions !

Lorsque vous déployez ou repliez la poignée, les câbles peuvent subir une détérioration.

- Veillez à ne pas plier le câble électrique ou le câble de traction.
- Montage : voir illustrations

Fonctionnement

Périodes et heures de travail

- Observez les dispositions locales en vigueur.
- Renseignez-vous auprès de la commune.

Introduisez le câble dans le guide-câble **J**

- Veuillez introduire le câble dans le guide-câble selon illustration.

Raccordement au secteur (230 V, 50 Hz)

- Ne raccorder l'appareil qu'à une prise de courant sécurisée par un fusible de 16 A à action retardée (ou un commutateur LS type B).

i Remarque : Disjoncteur différentiel

Ces dispositifs de protection vous évitent de graves blessures si vous touchez des fils détériorés, contre les défauts d'isolation et dans certains cas lors de détériorations de fils sous tension.

- Nous recommandons de ne raccorder cet appareil qu'à une prise de courant protégée par un disjoncteur différentiel (FI) avec une valeur nominale ne dépassant pas 30 mA.
- Il existe pour les anciennes installations des sets d'adaptation. Consultez un électricien agréé.

Réglage de la hauteur de travail

A n'effectuer que lorsque le moteur et le rotor de scarification sont à l'arrêt. Réglez la hauteur de travail en fonction de l'état du terrain et de l'herbe.

- Abaissez le levier de commande **K** (1).
- **Relevez la profondeur de travail (couteaux vers le sol) **L** (1)**
 - Actionnez la manette « réglage de la profondeur de travail » vers la droite.
- **Réduction de la profondeur de travail **L** (2)**
 - Actionnez la manette « réglage de la profondeur de travail » vers la gauche. (Un tour = 1,5 mm de profondeur de travail)

i Essai de scarification:

- Relevez le levier de commande **K** (2)
 - Démarrer le scarificateur **N**
 - Abaissez lentement le levier de commande **K** (1)
 - Poussez l'appareil lentement en position de travail
 - Éteindre l'appareil au premier bruit de pierres ou en cas de blocage du moteur
 - Réduire la profondeur de travail **L** (2): Tournez la manette de 1 – 2 tours vers la gauche.
 - Procédez à un nouvel essai de scarification
- Procédez à un nouveau réglage de la hauteur de travail de l'appareil après une utilisation prolongée et en fonction de l'état d'usure des couteaux (+).

Conseils pour la hauteur de travail

- Surfaces entretenues, sans pierres, sol tendre
 - Réglez la position de travail exactement à la hauteur du sol
- Surfaces inégales, pierreuses
 - Réglez la position de travail à la hauteur du sol
 - En cas de projection de pierres, diminuez la profondeur de travail
- Surfaces peu soignées, forte présence de mousse
 - Commencez le travail à une profondeur de travail minimale
 - Ne pas forcer l'appareil (en cas de blocage du moteur, diminuez la profondeur de travail)
 - Passez le scarificateur plusieurs fois dans le sens de la longueur et de la largeur
 - Procédez ensuite à un sursemis avec p.ex. la semence gazon « Loretta »

Démarrage

1. Appuyez sur le bouton **N** (1) et maintenez-le enfoncé.
2. Amenez la poignée **N** (2) vers le guidon et lâchez le bouton **N** (1).
3. Amenez lentement le levier de commande vers l'avant **K** (1).
4. Arrêt: Lâchez la poignée **N** (2).



Attention

Posez toujours le câble sur une terrasse, un chemin ou sur la partie de la surface déjà scarifiée.



Indication (UV 32 EV / UV 34 E)

Grâce au guide-câble Flick-Flack, le câble passe facilement d'un côté à l'autre lorsque vous faites demi-tour **M**.

Entretien

Général



Attention! Couteau rotatif

Avant toute opération d'entretien et de nettoyage :

- sortez la fiche d'alimentation électrique.
- Ne pas saisir les couteaux en mouvement.

Nettoyage

- Nettoyez l'appareil au moyen d'une balayette après chaque scarification.
- Ne giclez en aucun cas l'appareil avec un jet d'eau.
- Remiser l'appareil dans un endroit sec.



Nous vous recommandons

de faire vérifier votre machine en automne par un atelier WOLF-Garten agréé, de manière à ce qu'elle soit prête à travailler dès le printemps.

Pièces de rechange

Numéro d'article	Désignation de l'article	Description de l'article
3632 060	TK-VV	Sac de ramassage
3568 081	UV-EV 32	Couteaux de rechange (15 pièces)

La livraison sera effectuée par votre revendeur.

Comment remédier aux pannes

Dysfonctionnements	Causes possibles	Mesures à prendre (X) par :	
		L'atelier de service après-vente WOLF-Garten	L'utilisateur
Aucun résultat de scarification	<ul style="list-style-type: none"> La profondeur de travail est trop faible 	---	X
Marche irrégulière, fortes vibrations de l'appareil	<ul style="list-style-type: none"> Couteaux défectueux et/ou mal fixés 	X	---
Bruits anormaux de l'appareil, claquements	<ul style="list-style-type: none"> Couteaux mal fixés et/ou vis desserrées 	---	X
Le moteur ne démarre pas	<ul style="list-style-type: none"> Un fusible de l'armoire électrique est défectueux 	---	X
	<ul style="list-style-type: none"> Le câble est endommagé: <p> Attention ! Danger d'électrocution en cas de câble endommagé Quand le câble est coupé ou détérioré, le fusible de sécurité ne se déclenche pas toujours.</p> <ul style="list-style-type: none"> Ne touchez pas le câble avant d'avoir sorti la fiche d'alimentation électrique de la prise de courant. Un câble défectueux doit être échangé. Il est strictement interdit de réparer le câble avec de la toile isolante. 	X	---

En cas de doute, adressez-vous à un centre d'entretien WOLF-Garten agréé.

Attention: Avant tout contrôle ou intervention sur les couteaux, arrêtez et débranchez le scarificateur.

Garantie

Dans chaque pays les conditions de garantie en vigueur sont celles publiées par notre société ou par notre importateur. Si pendant la durée de la garantie votre appareil présente des vices de matière ou de fabrication, la réparation est gratuite. En cas de recours en garantie, veuillez vous adresser à votre revendeur ou à notre succursale la plus proche.

Complimenti per aver scelto un arieggiatore WOLF-Garten



Leggere attentamente le istruzioni per l'uso e familiarizzare con gli elementi di comando e con il corretto utilizzo dell'apparecchio. L'utente è responsabile degli incidenti causati ad altre persone o alla loro proprietà. Osservare le indicazioni, le spiegazioni e le prescrizioni.



Non fate lavorare con lo scarificatore bambini o altre persone che non conoscono il funzionamento della macchina. Le disposizioni locali possono eventualmente limitare l'età minima per l'operatore.

Contenuto

Indicazioni di sicurezza	18
Montaggio	19
Messa in opera	20
Manutenzione	20
Ricambi	21
Interventi di riparazione	21
Garanzia	21

Indicazioni di sicurezza

Leggenda simboli



Attenzione!
Prima dell'uso leggere istruzioni!



Allontanare le persone dalla zona di pericolo!

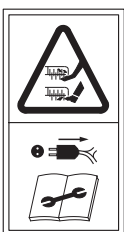

Attenzione! -
Lame da taglio affilate - staccare la spina prima di qualsiasi intervento di manutenzione ed in presenza di danni alla linea. Tenere lontani i cavi collegamento dall'utensile da taglio!



Tenere lontani i cavi collegamento dall'utensile da taglio!

Prima del taglio

- Portare sempre abbigliamento di lavoro adatto, non largo ecc. Che potrebbe venire afferrato dalle lame. Calzature robuste! Proteggere anche le gambe (ad es. con pantaloni lunghi) e le mani (guanti).
- Montare la protezione d'urto consegnata e il raccogliitore. Controllare che siano montati correttamente. L'utilizzo della macchina con i dispositivi di protezione danneggiati o mancanti è vietato.
- Prima del taglio rimuovere dal prato tutti i corpi estranei come pietre, rami, ossa ecc.
- Controllare che gli utensili di lavoro – siano ben fissi nella loro sede – non presentino danni o forti usure
- Per il ricambio osservare le modalità di montaggio.
- Controllare che la installata conduttura e il cavo di collegamento non siano danneggiati o alterati (frangibili). Utilizzare solo in stato ineccepibile.
- Far eseguire riparazioni al cavo solo da una persona specializzata.
- Controllare spesso che il dispositivo di raccolta non presenti usure.
- Prima della regolazione o della pulizia dell'apparecchio oppure prima di controllare che il cavo non si sia attorcigliato o sia danneggiato, disinserire la macchina e sfilare la spina di collegamento.

Istruzioni generali

- Per sicurezza personale dell'utente non usare il tagliaerba – come motozappa – per livellare elevazioni del terreno tipo mucchi di talpa
- Non far utilizzare il tagliaerba da bambini o da altre persone che non hanno dimestichezza con la macchina. Giovani sotto i 16 anni non devono usare l'apparecchi.
- Non utilizzare la macchina se nelle vicinanze vi sono altre persone, soprattutto bambini o animali.
- L'operatore è responsabile per eventuali incidenti o rischi ai danni di terzi o delle loro proprietà.
- Impiegare l'apparecchio solo con prato asciutto.
- Lavorare solo alla luce del giorno o con rispettiva illuminazione artificiale.

Cavi



Attenzione! Scarica elettrica da cavo danneggiato

Quando il cavo è tagliato completamente o danneggiato, il fusibile di sicurezza non sempre funziona.

- Non toccate il cavo prima di estrarre la spina dalla presa di corrente.
- Il cavo danneggiato deve essere completamente sostituito. E' proibito rapparezzare il cavo con nastro isolante.
- Utilizzare esclusivamente prolunghie con una sezione di almeno 3 x 1,5 mm² e una lunghezza massima di 25 m:
 - eventuali cavi in gomma flessibile devono essere del tipo HO 7 RN-F o superiore
 - eventuali cavi in PVC devono essere del tipo HO5 VV-F o superiore (i cavi di questo tipo non sono adatti per l'impiego continuo all'aperto - come p. es. posa sotto terra per il collegamento di una presa elettrica da giardino, collegamento di una pompa per laghetti o conservazione all'aperto).
- Spine e giunti dovranno essere protetti dagli spruzzi d'acqua.

- Utilizzare un interruttore di sicurezza per correnti di guasto (RCD) con una corrente di dispersione non superiore a 30mA.
- Fissare il cavo di collegamento sullo scarico della trazione. Non far sfregare su bordi, oggetti appuntiti o taglienti. Non schiacciare i cavi attraverso le fessure di porte o finestre. I dispositivi elettrici non devono essere tolti o cavallottati (per es. per attaccare la leva del cambio all'asta dell'impugnatura)

Avviamento

- Mettere in funzione il motore solo quando i piedi si trovano ad una sicura distanza dall'utensile di taglio.
- Non inclinare l'apparecchio, quando si accende il motore, a meno che l'apparecchio debba essere inclinato per l'avviamento. In tal caso non inclinare l'apparecchio più di quanto sia assolutamente necessario e sollevare soltanto la parte, che è distante dall'operatore. Verificare sempre che le due mani si trovino in posizione di lavoro, prima di ricollocare l'apparecchio sul terreno.

Tagliando

- Attenzione, pericolo! L'utensile di taglio continua a girare!
- Mantenere tramite il manico di guida la prevista distanza di sicurezza.
- Non avvicinare le mani o i piedi alle parti rotanti.
- Mantenersi distanti dall'apertura di espulsione.
- Mettere in funzione il motore solo quando i piedi si trovano a sicura distanza dall'utensile di taglio.
- Se possibile, evitare di utilizzare l'apparecchio su erba bagnata; in caso contrario, prestare particolare attenzione per evitare scivolamenti.
- Mantenere una buona stabilità, specialmente sui pendii. Non correre mai, procedere con calma.
- Tagliando su pendii ripidi.
- Prestare un'attenzione particolare nel cambiare direzione di marcia sui pendii.
- Tagliare sui pendii sempre di traverso, non in discesa o in salita.
- Usare particolare cautela nel girare la macchina o nel tirarla verso di sé.
- Arrestare gli utensili di lavoro nei seguenti casi:
 - quando è necessario inclinare la macchina per il trasporto.
 - quando si attraversano superfici non erbose.
 - quando la macchina viene trasportata.
- Non utilizzare il tagliaerba quando i dispositivi di sicurezza o parti del carter sono danneggiati o mancanti.

- Prima di sollevare o trasportare il tagliaerba, disinnestare il motore e attendere l'arresto degli utensili di taglio.
- Prima della rimossa del dispositivo di raccolta o della regolazione di lavoro in altezza si deve disinnestare il motore e attendere l'arresto degli utensili di taglio.
- Sostituire in serie le lame usurate o danneggiate. Prestare attenzione alle indicazioni di montaggio. Per motivi di sicurezza utilizzare solo ricambi originali.
- I lavori di manutenzione e di pulizia, come pure la rimossa dei dispositivi di sicurezza, vanno effettuati solo a motore spento.
- Non depositare il tagliaerba in locali umidi o nelle vicinanze di fiamme libere.
- Se si è passati su di un ostacolo, far controllare il tagliaerba a titolo di sicurezza da una persona specializzata (vedi lista delle officine).
- Se durante l'utilizzo viene danneggiato il cavo di allacciamento, questo deve venire subito staccato dalla rete. Non toccare il cavo prima dello svincolo dalla rete.
- Spegner l'apparecchio, staccare la spina e aspettare che l'apparecchio si arresti, se si vuole per es.
 - lasciare il tosaerba
 - sbloccare una lama bloccata
 - controllare, pulire l'apparecchio e poi lavorarci sopra
 - controllare eventuali danneggiamenti dell'apparecchio, se si sono incontrati corpi estranei ed eseguire le riparazioni necessarie.
 - se il tosaerba vibra molto a causa dello squilibrio (spegnere subito e cercare la causa).
 - se si vuole eseguire lavori di regolazione o pulitura.
 - controllare, se i cavi di collegamento sono attorcigliati o danneggiati.
 - Se il cavo di collegamento viene danneggiato durante l'uso, deve essere subito staccato dalla rete. Non entrare in contatto con il cavo, prima che sia staccato dalla rete.

La manutenzione



Attenzione! Lama rotante

Prima di effettuare qualsiasi manutenzione e pulizia:

- Estrarre la spina elettrica.
- Non toccate lame in movimento.

Smaltimento rifiuti



Non smaltire apparecchiature elettriche insieme ai rifiuti domestici. Riciclare componenti, accessori e imballaggi in modo ecologico.

Montaggio

Fissaggio della tiranteria A B C D E F G H



Precauzione

Quando si chiude o si apre la tiranteria, il cavo e il tirante Bowden possono subire danni.

- Attenzione a non piegare il cavo e il tirante Bowden.
- Per il montaggio, vedere le illustrazioni.

Messa in opera

Tempo d'esercizio

- Si prega di osservare le prescrizioni vigenti nei singoli stati.

Fate passare il cavo attraverso il tensionatore J

- Fate passare il cavo attraverso il tensionatore.

Inserire la spina della corrente (corrente alternata 230 Volt, 50 Hz)

- Si potrà allacciare l'attrezzo a qualsiasi presa, purchè sia munita di una valvola di protezione di 16 Ampere (oppure di un Interruttore-LS tipo B).

i Nota: Dispositivo di protezione contro corrente residuale

Questi dispositivi di protezione proteggono quando si toccano fili danneggiati, da difetti di isolamento ed, in certi casi, anche quando si danneggiano fili sotto tensione.

- Raccomandiamo che l'attrezzo sia collegato ad una presa di corrente che sia protetta da un dispositivo di protezione contro la corrente residuale (RCD) con una corrente residuale non superiore a 30 mA.
- Sono disponibili dei retrofit per i vecchi impianti. Consultate un elettricista.

Regolazione dell'altezza di taglio

Solo con motore spento e cilindro di taglio fermo. L'altezza di taglio deve essere regolata a seconda delle rispettive condizioni dell'erba e del terreno.

- Spostare in avanti la leva di regolazione **K** (1).
- **Aumentare la profondità di lavoro (lama in direzione del suolo) L** (1)
 - Girare la manovella "Regolazione della profondità di lavoro" verso destra
- **Ridurre la profondità di lavoro L** (2)
 - Girare la manovella "Regolazione della profondità di lavoro" verso sinistra. (un giro = profondità di lavoro di 1,5 mm)

i Prova di taglio:

- Spostare lentamente la leva di regolazione in avanti **K**
 - Spingere lentamente l'apparecchio nella direzione di taglio **N**
 - In caso di rumori di sassi o del blocco del motore, disinnestare subito l'apparecchio.
 - Ruotare a sinistra il pomello di 1–2 giri **L** (2).
 - Nuova prova di taglio
- Con utilizzazione frequente si può regolare l'altezza di taglio in corrispondenza all'usura delle lame (+).

Consigli sulla profondità lavorazione

- Superfici curate con suolo molle, privo di sassi
 - Regolare perfettamente l'attrezzo di lavoro in base all'altezza del suolo
- Superfici sassose e sporche
 - Regolare l'attrezzo di lavoro in base all'altezza del suolo
 - In presenza di sassi impostare una profondità di lavorazione più ridotta
- Superfici non curate, forte presenza di muschio
 - Cominciare con una profondità di lavorazione più ridotta
 - Non sollecitare l'apparecchio (con blocco del motore impostare una profondità di lavorazione più profonda
 - Scarificare più volte a strisce parallele
 - Seminare di nuovo con l'inseminatore da giardino WOLF-Garten modello >>Loretta<<

Avviamento

1. Tener premuto il pulsante **N** (1).
2. Tirare la leva **N** (2) e lasciare il pulsante **N** (1).
3. Muovere la leva di regolazione lentamente in avanti **K** (1).
4. Per spegnere il motore: Lasciare la leva **N** (2).



Attenzione

Mettete sempre il cavo in maniera sicura sul terrazzo, sul sentiero o sull'erba già tosata.



Effettuare una svolta (UV 32 EV / UV 34 E)

Svoltando, il guida cavo facilita lo spostamento. Si dovrebbe svoltare solo sulla superficie già tosata **M**.

Manutenzione

Generale



Attenzione! Lama rotante

Prima di qualsiasi lavoro di manutenzione e di pulitura:

- estraete la spina elettrica.
- Non toccate lame in movimento.

Pulizia

- Dopo ogni lavoro pulite l'attrezzo con una scopetta.
- Mai spruzzare acqua.
- Riporre l'attrezzo in locale asciutto.



Noi consigliamo

Lasciare il vostro attrezzo in autunno presso un'officina autorizzata WOLF-Garten in modo che in primavera sia perfettamente efficiente.

Ricambi

Articolo N°	Denominazione articolo	Informazione sul prodotto
3632 060	TK-VV	Sacco di raccolta
3568 081	UV-EV	Lama di ricambio (15x)

Fornitura attraverso il Vostro Rivenditore.

Interventi di riparazione

Problema	Possibi cause	Rimedio (X) :	
		Officina Di assistenza WOLF-Garten	In modo autonomo
Nessun risultato di scarificazione	<ul style="list-style-type: none"> Profondità di lavoro regolata troppo bassa 	---	X
Corsa rumorosa, forte vibrazione dell'apparecchio	<ul style="list-style-type: none"> Lama danneggiata a causa del passaggio su oggetti solidi 	X	---
Rumori anormali dell'apparecchio – Vibrazioni	<ul style="list-style-type: none"> Viti allentate 	---	X
	<ul style="list-style-type: none"> Fusibile danneggiato 	---	X
Il motore non funziona	<ul style="list-style-type: none"> Cavo danneggiato 	X	---
	<p> Attenzione! Scarica elettrica da cavo danneggiato Quanto il cavo è tagliato completamente o danneggiato, il fusibile di sicurezza non sempre funziona.</p> <ul style="list-style-type: none"> Non toccate il cavo prima di estrarre la spina dalla presa di corrente. Il cavo danneggiato deve essere completamente sostituito. E' proibito rappezze il cavo con nastro isolante. 		

In caso di dubbio rivolgersi sempre ad un centro assistenza WOLF-Garten.

Attenzione, prima di ogni controllo o lavoro alle lame occorre disinserire l'arieggiatore ed estrarre la spina d'alimentazione.

Garanzia

In ogni paese sono valide le condizioni di garanzia pubblicate dalla nostra società, o dall'importatore. Nei limiti della garanzia, eliminiamo gratuitamente guasti alla vostra macchina, se originati da difetti di materiale o di fabbricazione. In caso di garanzia siete pregati di rivolgervi al Vostro rivenditore o alla filiale più vicina.

Hartelijk gefeliciteerd met de aanschaf van uw WOLF-Garten verticuteermachine



Lees het instructieboekje aandachtig door en stelt u zich op de hoogte van de bedieningselementen en het correcte gebruik van het apparaat. De gebruiker is aansprakelijk voor ongevallen met andere personen en voor schade aan hun eigendommen. Neem de aanwijzingen, voorschriften en de verklarende teksten in acht.



Kinderen of andere personen die de gebruiksaanwijzing niet kennen, mogen de verticuteermachine nooit gebruiken. Voor kinderen onder de zestien is het gebruik van het apparaat verboden.

Inhoud

Veiligheidsvoorschriften	22
Montage	23
Gebruik	24
De verzorging	24
Reserveonderdelen	25
Opheffen van storingen	25
Garantie	25

Veiligheidsvoorschriften

Betekenis van de symbolen



Opgelet!
Voor gebruik de gebruiksaanwijzing lezen!



Anderen buiten de gevarenszone houden!

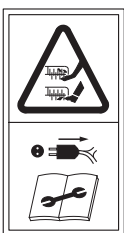

Voorzichtig! - Scherpe snijmessen - vóór onderhoudswerkzaamheden en bij beschadiging van de kabel de stekker uit het stroomnet trekken. Aansluitkabels mogen niet in de buurt komen van het snijgereedschap!



Aansluitkabels mogen niet in de buurt komen van de messen!

Voordat u gaat verticuteren

- Draag altijd geschikte werkkleding, geen wijde kleding enz., die in de messen kunnen blijven steken. Draag stevige schoenen! Bescherm ook uw benen (bijv. door een lange broek) en handen (handschoenen).
- Bevestig de bijgeleverde stootplaat resp. grasopvanginrichting. Let erop dat deze goed vast zitten. Het is niet toegestaan de machine zonder beschermingsinrichtingen of met beschadigde beschermingsinrichtingen te gebruiken.
- Verwijder voor het verticuteren alle vreemde voorwerpen zoals stenen, stukken hout, botten e.d. van het gazon.
- Controleer het gereedschap op
 - vaste zitting van de bevestigingsonderdelen
 - beschadiging of sterke slijtage
- Neem bij het vervangen ervan de inbouw instructies in acht.
- Controleer de aan de buitenkant van de machine geïnstalleerde kabel en de aansluitkabel op beschadigingen en slijtage (poreuze plekken). Gebruik de machine alleen als deze zich in goede staat bevindt.
- Laat de kabels uitsluitend door erkend vakpersoneel repareren.
- Schakel de machine uit en trek de netstekker eruit, voordat u gaat controleren of de aansluitkabel gedraaid of beschadigd is of als u de machine wilt instellen of reinigen.

Algemene aanwijzingen

- Wegens gevaar voor lichaamsdelen van de gebruiker mag de verticuteermachine niet worden gebruikt
 - als motorhakkrees;
 - voor het egaliseren van bodemverheffingen, zoals molshopen.
- Laat nooit kinderen of andere personen die de werkwijze van de machine niet kennen met de verticuteermachine werken. Jongeren onder 16 jaar mogen de machine niet gebruiken.
- Zet de machine nooit aan, terwijl personen, vooral kinderen of dieren, in de buurt zijn.
- De gebruiker is aansprakelijk voor ongevallen of risico's aan andere personen of hun eigendom.
- Gebruik de verticuteermachine alleen op droog gras.
- Maai alleen bij daglicht of met voldoende verlichting.

Kabels



Opgelet! Elektrische schok door kabelschade.

Wanneer de kabel doorgesneden of beschadigd is, slaan de zekering niet altijd door.

- Raak de kabel niet aan voor men de stekker uit het stopcontact haalt.
- Beschadigde kabel moet geheel worden vervangen. De kabel afplakken met isolatietape is verboden.
- Maak uitsluitend gebruik van een verlengkabel met een minimale diameter van 3 x 1,5 mm² en een max. lengte van 25 m:
 - wanneer rubber slangleidingen, dan niet lichter dan type HO 7 RN-F
 - wanneer PVC slangleidingen, dan niet lichter dan type HO5 VV-F (leidingen van dit type zijn niet geschikt om constant in de open lucht gebruikt te worden - zoals bijv.: als onderaardse leiding voor de aansluiting van een tuinstekkerdoos, een vijverpomp of voor opslag in de open lucht).
- Stekkers en koppelingen moeten spatwaterdicht zijn.

- Gebruik een elektrische beveiliging (RCD) met een maximale stroomsterkte van 30 mA.
- Aansluitkabel aan de trekontlasting bevestigen. Niet langs randen en/of langs spitse of scherpe voorwerpen laten schuren. De kabel niet tussen deur- of raamopeningen klemmen. Schakelinrichtingen mogen niet verwijderd of overbrugd worden (bijv. schakelhendel aan de stang van de handgreep binden).

Bij het starten

- Schakel de motor alleen in, als u uw voeten op een veilige afstand van de messen hebt.
- Kantel de verticuteermachine niet, als u de motor inschakelt, tenzij de machine bij het opstarten gekanteld moet worden. Als dit het geval is, kantel de machine dan niet meer dan absoluut noodzakelijk is en til alleen het gedeelte omhoog dat zich niet aan de kant van de gebruiker bevindt. Controleer altijd, of uw handen allebei in werkpositie zijn, voordat u de machine weer terug op de bodem zet.

Bij het verticuteren

- Let op, gevaar! Messen lopen door!
- Houd u zich aan de veiligheidsafstand tussen de duwboom en de machine.
- Houd nooit uw handen of voeten bij draaiende onderdelen.
- Blijf altijd uit de buurt van het uitwerpkanaal.
- Schakel de motor alleen in, als u uw voeten op een veilige afstand van de messen hebt.
- Vermijd zo mogelijk het gebruik van het apparaat bij nat gras of wees bijzonder voorzichtig om uitglijden te voorkomen.
- Houd de machine op een veilige afstand, vooral op hellingen. Nooit rennen met de machine, maar rustig lopen.
- Verticuteer niet op steile hellingen.
- Verticuteer hellingen altijd in dwarsrichting en niet van boven naar beneden of omgekeerd.
- Wees bijzonder voorzichtig als u de rijrichting op de helling verandert.
- Wees bijzonder voorzichtig als u de machine omkeert of naar zich toetrekt.
- Stop de draaiende delen:
 - als de machine voor het transport moet worden gekanteld.
 - als u andere oppervlakken dan gras moet oversteken
 - als de machine wordt getransporteerd.
- Gebruik de verticuteermachine nooit als de bescherminrichtingen of onderdelen van de behuizing beschadigd zijn of ontbreken.
- Schakel de motor uit en wacht tot de messen tot stilstand zijn gekomen, voordat u de verticuteermachine optilt of wegdraagt.

- Schakel de motor uit en wacht tot de messen tot stilstand zijn gekomen, voordat u de grasopvangzak verwijdert of de werkdiepte verstelt.
- Vervang versleten of beschadigde messen alleen per set. Neem hiervoor de montage-aanwijzingen in acht. Gebruik om veiligheidsredenen uitsluitend originele vervangingsonderdelen.
- Onderhouds- en reinigingswerkzaamheden aan de verticuteermachine en het verwijderen van de bescherminrichtingen mogen alleen worden uitgevoerd bij een uitgeschakelde motor.
- Zet de verticuteermachine niet in vochtige ruimten of in de buurt van open vuur.
- Mocht u op een hindernis zijn gereden, laat de verticuteermachine dan voor de veiligheid door erkend vakpersoneel controleren (zie werkplaatsindex).
- Als de aansluitkabel tijdens het gebruik wordt beschadigd, moet u onmiddellijk de netstekker eruit trekken. Raak de kabel niet aan, voordat deze van het elektriciteitsnet is gescheiden.
- De machine uitzetten, stekker uittrekken en wachten totdat de machine stil staan, als u bijv:
 - de machine alleen laat staan
 - een geblokkeerd mes vrij maakt
 - de machine wilt controleren, reinigen of eraan wilt werken
 - als u een vreemd voorwerp heeft geraakt, controleer de machine dan op beschadiging en voer de noodzakelijke reparaties uit.
 - als de machine door onbalans sterk vibreert (onmiddellijk uitschakelen en de oorzaak zoeken).
 - instellings- of reinigingswerkzaamheden wilt uitvoeren.
 - wilt controleren, of de aansluitleiding in een lus zit of beschadigd is.
 - Wanneer de kabel tijdens het gebruik beschadigd wordt, moet de stekker van de kabel onmiddellijk uitgetrokken worden. Kabel niet aanraken voordat de stekker uit het stopcontact getrokken is.

Het onderhoud



Opgelet! Roterend snijmes.

Vóór al het onderhoud en schoonmaakwerk:

- Haal de stekker eruit.
- Raak de draaiende messen niet aan.

Afvalverwijdering



Afgedankte elektrische apparatuur mag niet met het huishoudelijk afval meegegeven worden. Recycle apparatuur, accessoires en verpakking op milieuvriendelijke wijze.

Montage

Duwboom bevestigen A B C D E F G H



Attentie!

Bij het opvouwen of uitklappen van de duwboom kunnen de kabel en bedieningskabel worden beschadigd.

- Let op dat de kabel en de bedieningskabel niet worden geknikt.
- Zie afbeeldingen voor montage.

Gebruik

Gebruikstijden

- Gelieve de specifieke nationale verordeningen in acht te nemen.

Voer de kabel door de kabelontspanner **J**

I a.u.b. aan de hand van de grafiek in de trekcontlasting.

Aansluiting op een stekkerdoos (230 V, 50 Hz)

- Aansluiting op een stekkerdoos (230 V, 50 Hz) Sluit het apparaat alleen op stekkerdozen aan die met een zekering van 16 amp. traag (of LS-schakelaar type B) zijn beveiligd.

i **Aanwijzing: aardlekbeveiligingsinrichting**

Deze beveiligingsinrichtingen beschermen bij het aanraken van beschadigde kabels, isolatiefouten en in sommige gevallen ook bij het beschadigen van onder spanning staande leidingen tegen zwaar letsel.

- Wij adviseren om het apparaat alleen op stekkerdozen aan te sluiten die met een aardlekbeveiligingsinrichting (RCD) met een aardlek van niet meer dan 30 mA zijn beveiligd.
- Er bestaan uitbreidingspakketten voor oude installaties. Neem contact op met een elektricien.

Werkdiepte instellen

Alleen bij een uitgeschakelde motor en een stilstaande verticuteercilinder. De werkdiepte moet op de afzonderlijke gras- en bodemcondities worden afgesteld.

- De hefboom naar voren zetten **K** (1).
- **Werkdiepte vergroten (messen in richting bodem) **L** (1)**
– Draai de instelknop „werkdiepte-instelling“ naar rechts
- **Werkdiepte verkleinen **L** (2)**
– Draai de instelknop „werkdiepte-instelling“ naar links. (één omwenteling = 1,5 mm werkdiepte)

i **Verticuteerproef:**

- Trek de hefboom weer naar boven **K** (2)
- Start de machine **N**
- Zet de hefboom langzaam naar voren **K** (1)
- Schuif de machine langzaam in de werkrichting
- Schakel de machine bij geluiden van steenslag of als de motor blokkeert onmiddellijk uit
- Draai de instelknop 1–2 omwentelingen naar links **L** (2). Een omwenteling komt overeen met 1,5 mm.
- Voer nogmaals een verticuteerproef uit
- Na regelmatig gebruik kan de verticuteerdiepte overeenkomstig de slijtage van de messen worden bijgesteld (+).

Aanbevelingen voor de werkdiepte

- Verzorgd gazon met zachte bodem zonder stenen
– Messen exact instellen op bodemhoogte
- Steenachtige, slordige oppervlakken
– Messen instellen op bodemhoogte
– Stel bij steenslag een kleinere werkdiepte in
- Slordige, sterk bemoste oppervlakken
– Begin met een kleinere werkdiepte
– Zorg ervoor, dat de machine niet overbelast wordt (als de motor blokkeert, stelt u de werkdiepte hoger in)
– Verticuteer meerdere malen kruisgewijs
– Zaaï het gazon bij met WOLF-Garten graszaad >>Loretta<<

Verticuteren

1. Knop **N** (1) indrukken en vasthouden.
2. Beugelschakelaar **N** (2) aantrekken, knop **N** (1) loslaten.
3. Hendel **K** (1) langzaam naar voren brengen.
4. Motor uitzetten: Hefboom **N** (2) loslaten.



Opgelet

Leg de kabel steeds veilig neer op terrassen, paden, of op het reeds geverticuteerde gras.



Keren (UV 32 EV / UV 34 E)

De kabelhouder maakt een gemakkelijk verleggen van de kabel mogelijk. Het keren van de machine moet op het reeds geverticuteerde plaatsvinden **M**.

De verzorging

Algemeen



Opgelet! Roterend snijmes

Voor al het onderhoud en schoonmaakwerk:

- Haal de stekker eruit.
- Raak de snijmessen niet aan.

Reinigen

- Na gebruik het apparaat met handveger reinigen.
- Niet met water afsprengen.
- In een droge ruimte opbergen.



Aanbeveling:

Laat uw machine in de herfst nakijken bij een WOLF-Garten Servicewerkplaats.

Reserveonderdelen

Artikelnummer	Artikelnaam	Productinformatie
3632 060	TK-VV	Opvangzak kpl
3568 081	UV-EV	Verticuteermessen (15x)

Levering via een WOLF-Garten verkooppunt.

Opheffen van storingen

Probleem	Mogelijke oorzaak	Oplossing (X) door:	
		WOLF-Garten Servicewerkplaats	Zelf
Geen verticuteerresultaat	<ul style="list-style-type: none"> • Werkdiepte te gering ingesteld 	---	X
Onrustige motor, sterk vibreren van het toestel.	<ul style="list-style-type: none"> • De messen werden door het raken van vaste voorwerpen beschadigd 	X	---
Ongewone geluiden binnen het toestel / klapperen	<ul style="list-style-type: none"> • Schroeven los 	---	X
De motor slaat niet aan	<ul style="list-style-type: none"> • Zekering defect 	---	X
	<ul style="list-style-type: none"> • Kabel beschadigd: <p> Opgelet! Elektrische schok door kabelschade. Wanneer de kabel doorgesneden of beschadigd is, slaat de zekering niet altijd door.</p> <ul style="list-style-type: none"> • Raak de kabel niet aan voor men de stekker uit het stopcontact haalt. • Beschadigde kabel moet geheel worden vervangen. De kabel afplakken met isolatietape is verboden. 	X	---

In geval van twijfel steeds een WOLF-Garten servicewerkplaats contacteren!

Attentie: Altijd de stekker uit het stopcontact halen, als u de verticuteermachine controleert of eraan werkt.

Garantie

In elk land gelden de garantiebepalingen die door onze maatschappij of importeur worden uitgegeven. Storingen aan uw apparaat verhelpen wij kosteloos in het kader van de garantie, indien een materiaal- of productiefout hiervan de oorzaak is. Neem voor een reparatie binnen de garantietermijn contact op met uw leverancier of de dichtstbijzijnde vestiging.

Hjertelig til lykke med dit køb af en WOLF-Garten vertikalskærer



Læs denne brugsanvisning omhyggeligt og gør dig fortrolig med redskabets betjeningsselementer og den rigtige brug. Brugeren er ansvarlig, hvis der sker uheld med andre personer eller deres ejendom. Vær opmærksom på betjeningsvejledningens henvisninger, forklaringer og forskrifter.



Lad aldrig børn eller andre personer bruge Vertikalskærere, hvis de ikke kender betjeningsvejledningen. Personer under 16 år må ikke arbejde med klipperen. Offentlige bestemmelser kan fastlægge en minimum alder for brugeren.

Inhold

Sikkerhedshenvisninger	26
Montering	27
Drift	28
Vedligeholdelse	28
Reservedele	28
Afhjælpning af fejl	29
Garanti	29

Sikkerhedshenvisninger

Symbolernes betydning



Advarsel!

Læs eningsvejledningen, inden redskabet tages i brug!



Hold andre personer væk fra fareområdet!

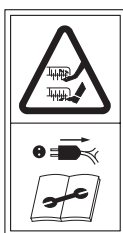

Træk stikket inden arbejde på skæreværktøjet! Hold tilslutningskablet væk fra skæreværktøjet.



Hold tilslutningskablet væk fra skæreværktøjet.

- Anbring den medleverede skærbeskyttelse hhv. opsamlingsanordning. Sørg for at den/det sidder godt fast. Det er forbudt at bruge redskabet uden beskyttelsesudstyr hhv. med beskadiget beskyttelsesudstyr.
- Fjern alle fremmedlegemer som sten, træstykker, knogler og lign. fra plænen, som skal luftes, inden plænelufteren bruges.
- Kontroller arbejdsværktøjet,
 - at fastgørelsesdelene sidder fast
 - for skader eller stærkt slid
- Ved udskiftning skal man overholde monteringshenvisningerne.
- Undersøg den udvendige ledning på redskabet og tilslutningskablet for skader og aldrig (skørhed). Brug kun redskabet, når det er i en upåklagelig tilstand.
- Reparationer på kablet skal altid udføres af en fagmand.
- Kontroller græssamleren hyppigere for tegn på slid.
- Redskabet skal afbrydes og netstikket trækkes, inden redskabet indstilles eller rengøres eller inden kontrollen af, om tilslutningskablet er snoet eller beskadiget.

Generelle henvisninger

- På grund af faren for at brugeren kan komme til skade, må plænelufteren ikke bruges
 - som motorfræser
 - til udjævning af ujævnheder i jorden, fx muldvarpeskud.
- Lad aldrig børn eller andre personer, som ikke er fortrolige med maskinens funktioner, arbejde med plænelufteren. Personer under 16 år må ikke arbejde med plænelufteren.
- Brug aldrig maskinen, hvis der er andre personer - især børn - eller dyr i nærheden.
- Brugeren af maskinen er ansvarlig for uheld eller risici, der involverer andre personer eller disses ejendele.
- Brug kun plænelufteren på en tør græsplæne.
- Brug kun plænelufteren ved dagslys eller ved tilstrækkelig kunstig belysning.

Inden plænen luftes

- Bær altid passende arbejdstøj, ingen løse klæder osv., som kan fanges af skæreværktøjet. Brug fastsiddende sko! Beskyt også benene (fx med lange bukser) og hænder (handsker).

Kabel



Vigtigt! Elektrisk stød ved beskadigelse af kabel

W Når kablet er skåret over eller beskadiget, udløses sikkerhedssikringen ikke altid.

- Rør ikke ved kablet, før De har taget stikket ud af kontakten.
- Et ødelagt kabel skal udskiftes fuldstændigt. Det er forbudt at lappe kablet med isolerende tape.
- Brug udelukkende forlængerledning med et mindste tværsnit på $3 \times 1,5 \text{ mm}^2$ og en maks. længde på 25 m:
 - Hvis gummislanger bruges, så ikke lettere end type HO 7 RN-F
 - Hvis PVC-ledninger bruges, så ikke lettere end type HO5 VV-F (denne type ledninger er ikke egnede til konstant brug i det fri - som fx underjordisk udlægning for tilslutning til en havestikdåse, tilslutning til en dampumpe eller opbevaring i det fri).
- Stik og koblinger skal være beskyttet mod vandsprøjt.
- Brug et fejlstrømsrelæ (RCD) med en fejlstrøm på ikke over 30mA
- Fastgør tilslutningskablet til trækaflastningen. Kablet må ikke skure mod kanter, spidse eller skarpe genstande. Kablet må ikke sidde i klemme i dørspærker eller vinduessprosser. Afbryderanordninger må ikke fjernes eller kortsluttes (fx ved at binde afbryderarmen på håndtaget).

Ved starten

- Du må kun koble motoren til, når dine fødder er i sikker afstand fra skæreværktøjet.
- Redskabet må ikke tippes, når du starter motoren, med mindre redskabet skal tippes ved igangsætningen. Hvis det er tilfældet, så tip ikke redskabet mere end hvad der er ubetinget nødvendigt, og løft kun den del, der vender væk fra brugeren. Kontroller altid, at begge hænder er i arbejdsstilling, inden redskabet igen sættes tilbage på jorden.

Ved plæneluft

- Giv Agt Fare! Skæreværktøjet har efterløb!
- Overhold den sikkerhedsafstand, som styrestængerne giver.
- Før aldrig hænderne eller fødderne hen til roterende dele.
- Hold dig altid på god afstand af udkaståbningen.
- Du må kun koble motoren til, når dine fødder er i sikker afstand fra skæreværktøjet.
- Undgå om muligt at anvende maskinen på vådt græs, og vær særligt forsigtig, så du ikke glider.
- Sørg for sikker stand, især på skrånninger. Løb aldrig, gå roligt fremad.
- Brug aldrig lufteren på stejle skrånninger.
- Arbejde på skrånninger skal altid ske på tværs af hældningen, ikke op og ned.
- Vær særligt forsigtig, hvis du skifter kørselsretning på skrånningen.
- Vær særligt forsigtig, når du vender maskinen eller trækker den hen mod dig.
- Kobl arbejdsværktøjerne fra i følgende situationer:
 - når maskinen skal vippes om med henblik på transport.
 - hvis du skal køre på andet end græs
 - når maskinen transporteres.
- Brug aldrig lufteren, hvis beskyttelsesudstyr eller dele af huset er beskadigede eller mangler.
- Afbryd motoren og vent, til arbejdsværktøjet står stille, inden du løfter plænelufteren af eller bærer den væk.
- Afbryd motoren og vent, til arbejdsværktøjet står stille, inden du tager græssamlere af eller indstiller arbejdshøjden.
- Slidte eller beskadigede knive skal fornyes sætvis. Overhold monteringshenvisninger. Brug kun originale reservedele af hensyn til sikkerheden.

- Vedligeholdelses- og rengøringsarbejder på plænelufteren såvel som fjernelse af beskyttelsesudstyr må kun finde sted med stoppet motor.
- Stil ikke plænelufteren i fugtige rum eller i nærheden af åben ild.
- Hvis du kommer til at køre mod en forhindring, bør du af sikkerhedsgrunde lade en fagmand kontrollere plænelufteren (se værktødsfortegnelse).
- Hvis tilslutningskablet bliver beskadiget under brugen, skal lufteren straks afbrydes fra nettet. Kablet må ikke berøres, før det er afbrudt fra nettet.
- Redskabet skal kobles ud og tændrørsstikket trækkes og derefter venter du, til redskabet står stille, når du fx:
 - vil forlade klipperen
 - vil frigøre en blokeret kniv
 - vil kontrollere, rengøre eller arbejde på klipperen
 - har ramt et fremmedlegeme; kontroller da klipperen for skader og udfør eventuelle nødvendige reparationer.
 - mærker, at klipperen vibrerer stærkt som følge af ubalance (afbryd straks og find årsagen).
 - vil udføre indstillings- eller rengøringsarbejder.
 - vil kontrollere, om tilslutningsledningen er snoet eller beskadiget.
 - Hvis tilslutningskablet bliver beskadiget under brugen, skal klipperen straks afbrydes fra nettet. Kablet må ikke berøres, før det er afbrudt fra nettet.

Vedligeholdelsen



A Vigtigt! Kredsskærekniv

BFør hvilken som helst form for vedligeholdelse og rengøring:

- Tag stikket ud fra kontakten.
- Rør ikke ved uabrudte knive.

Bortskaffelse



Smid ikke elektrisk udstyr ud med usholdningsaffaldet. Genbrug udstyr, tilbehør og emballage på iljømæssig vis.

Montering

Fastgørelse af gribestang A B C D E F G H



Forsigtig!

Ved sammenklapning eller udklapning af gribestangen kan kablet og bowdenkablet tage skade.

- Pas på, at kabel og bowdenkabel ikke knækker.
- Montering, se illustrationer.

Drift

Driftstider

- Overhold de regionale forskrifter.

Fød kablet gennem aflastningen **J**

- Fød venligst kablet gennem aflastningen.

Tilslutning til stikdåsen (vekselstrøm 230 Volt, 50 Hz)

- Redskabet kan tilsluttes enhver stikdåse, som er sikret med en 16 Amp. træg sikring (eller LS-afbryder type B).



Bemærk: Fejlstrømsafbryder

Disse strømafbrydere beskytter, når man rører ved beskadigede ledninger, mod isoleringsfejl, samt når man beskadiger strømførende ledninger.

- Vi anbefaler at udstyret kun sluttes til en kontakt, som er beskyttet af en fejlstrømsafbryder (RCD) med en mærkeudløsestrøm på højst 30 mA.
- Modifikationsudstyr er til rådighed for ældre installationer. Konsulter en elektriker.

Indstil arbejdsdybde

Det må kun ske med stoppet motor og stillestående lufterevale. Arbejdsdybden skal indstilles til de aktuelle græsog jordforhold.

- Læg gashåndtaget fremad arbejdsstilling **K** (1).
- **Forøgelse af arbejdsdybde (kniv i retning mod jorden) **L** (1)**
 - Drej håndhjulet til indstilling af arbejdsdybden mod højre
- **Reduktion af arbejdsdybde (kniv i retning mod maskinen) **L** (2)**
 - Drej håndhjulet til indstilling af arbejdsdybden mod venstre. (en omdrejning = 1,5 mm arbejdsdybde)



Plænelufferprøve:

- Træk igen gashåndtaget opad (transportstilling) **K** (2)
 - Start redskabet **N**
 - Gashåndtaget lægges langsomt fremad **K** (1)
 - Skub redskabet langsomt i arbejdets retning
 - Ved støj fra stenslag eller hvis motoren blokerer, skal redskabet straks afbrydes
 - Drej drejehåndtaget 1-2 omdrejninger til venstre **L** (2).
 - Foretag en ny plænelufferprøve
- Efter hyppig brug kan luftedybden efterindstilles trinløst svarende til slid på knivene (+).

Anbefalinger vedr. arbejdsdybden

- plejede flader med stenfri, blød jord
 - Indstil arbejdsværktøj nøjagtigt i jordhøjde
- stenede, urene flader
 - Indstil arbejdsværktøj nøjagtigt i jordhøjde
 - Indstil mindre arbejdsdybde ved stenslag
- uplejede flader med meget mos
 - begynd med lavere arbejdsdybde
 - Redskabet må ikke overbelastes (indstil på højere arbejdsdybde, hvis motoren blokerer)
 - luft flere gange på kryds og tværs

Plæneluftning

1. Tryk knappen **N** (1) og hold den.
2. Træk gashåndtaget **N** (2), slip knappen **N** (1).
3. Gashåndtaget lægges langsomt fremad **K** (1).
4. Frigiv gashåndtaget **N** (2).



Giv Agt

Læg altid kablet sikkert på terrasse, veje eller den flade, som allerede er behandlet.



Henvisning (UV 32 EV / UV 34 E)

Kabeltrækafastningen tillader en let flytning af strømkablet ved vendinger **M**.

Vedligeholdelse

Generelt



Vigtigt! Kredsskæreknav

Før hvilken som helst form for vedligeholdelse og rengøring:

- Tag stikket ud.
- Rør ikke ved uafbrudte knive.

Rengøring

- Efter hver klipning skal klipperen/plænelufteren rengøres med en håndkost.
- Sprøjt under ingen omstændigheder med vand.
- Opbevar klipperen i et tørt rum.



Henvisning

Lad din klipper efterse om efteråret af et WOLF-Garten serviceværksted.

Reserve dele

Artikelnr.	Bestillingsbetegnelse	Produktinformation
3632 060	TK-VV	Græsopsamlers
3568 081	UV-EV	Udskiftningskniv (15x)

Levering via din forhandler.

Afhjælpning af fejl

Problem	Mulige årsager	Afhjælpning (X) ved	
		WOLF-Garten Service-værksted	Selv
Der sker ingen luftning	<ul style="list-style-type: none"> Arbejdsdybden indstillet for lavt 	---	X
Kører uroligt, maskinen vibrerer kraftigt	<ul style="list-style-type: none"> Kniv(e) beskadiget eller løs(e) 	X	---
Unormale lyde ved maskinen - en klapren	<ul style="list-style-type: none"> Kniv(e) og eller skrue(r) løs(e) 	---	X
Motoren går ikke	<ul style="list-style-type: none"> Sikring beskadiget 	---	X
	<ul style="list-style-type: none"> Kabelskader: <ul style="list-style-type: none">  Vigtigt! Elektrisk stød ved beskadigelse af kabel W Når kablet er skåret over eller beskadiget, udløses sikkerhedssikringen ikke altid. Rør ikke ved kablet, før De har taget stikket ud af kontakten. Et ødelagt kabel skal udskiftes fuldstændigt. Det er forbudt at lappe kablet med isolerende tape. 	X	---

I tvivlstilfælde kontakt et WOLF-Garten serviceværksted.

Giv AGT: Stop motoren og træk netstikket inden enhver kontrol af klipper eller arbejde på kniven.

Garanti

I hvert land gælder de garantibetingelser, som vort salgsselskab resp. importør i det pågældende land har udgivet. Fejl på maskinen reparerer gratis i garantiperioden, hvis de skyldes en materiale- eller produktionsfejl. Hvis De vil gøre Deres garanti gældende, bedes De henvende Dem til Deres forhandler eller nærmeste filial.

Onnittelumme WOLF-Garten-ruohonleikkurin käsinohjattava



Lue käyttöohjeet huolellisesti, perehdy hallintalaitteisiin ja koneen oikeaan käyttöön. Käyttäjä vastaa ulkopuolisille aiheutuvista tapaturmista ja omaisuusvaurioista. Huomioi ohjeet, selitykset ja määräykset.



Älä anna lasten tai ilmastimen toimintatapaa tuntemattomien henkilöiden käyttää konetta. Alle 16 vuoden ikäiset nuoret eivät saa käyttää konetta. Yksin voi sisältyä vaatimus käyttäjän vähimmäisiästä.

Sisällys

Turvallisuusohjeet	30
Asennus	31
Käyttö	32
Huolto	32
Varaosat	32
Häiriöiden poistaminen.	33
Takuuehdot	33

Turvallisuusohjeet

Symbolien merkitys



Varoitus!
Lue käyttöohje ennen käyttöä!



Pidä sivulliset poissa vaaralliselta alueelta!



Irrota virtajohto pistorasiasta ennen leikkuulaitteen käsittelyä. Estä liitäntäjohdon joutuminen leikkuulaitteeseen!



Estä liitäntäjohdon joutuminen leikkuulaitteeseen!

- Poista nurmikolta ennen ilmastamista kaikki vieraat esineet, esim. kivet, puunkappaleet, luut ja vastaavat.
- Tarkasta leikkuulaitteen
 - kiinnitysosien tiukkuus
 - vauriot ja kuluneisuus.
- Noudata asennusohjeita, kun vaihdat osia.
- Tarkasta koneen liitäntäjohdon ja jatkojohdon kunto, ja etsi merkkejä vanhenemisesta. Käytä vain moitteettomia johtoja ja kaapeleita.
- Korjauta kaapeli huollossa.
- Tarkasta kerääjän kuluneisuus usein.
- Tarkasta ennen koneen säätämistä tai puhdistamista, onko liitäntäjohto kiertynyt tai vaurioitunut, katkaise virta ja irrota johto pistorasiasta.

Liitäntäjohto



Huomio! Liitosjohdon tuottama sähköisku

Liitosjohdon rikkoutuma tai vaurio ei aina laukaise turvavaroitusta.

- Älä koske liitosjohtoon ennen kuin olet irrottanut pistotulpan pistorasiasta.
- Vaurioitunut liitosjohto tulee vaihtaa kokonaan uuteen. Liitosjohdon paikkaaminen eristysteipillä on kiellettyä.
- Käytä vain jatkojohtoa, jonka poikkipinta on vähintään 3 x 1,5 mm² ja pituus enintään 25 m:
 - kumivaipaiset johdot vähintään HO 7 RN-F
 - PVC-johdot vähintään HO5 VV-F (tämän tyyppiset johdot eivät sovellu jatkuvaan ulkokäyttöön - esim. maahan upotettu kaapeli puutarhapistorasian liittämistä varten, lampipumpun liittämistä varten tai varastointi ulkona).
- Pistokkeen ja pistorasioiden on oltava roiskeveesisuojattu.
- Käytä vikavirtasuojakytkintä (RCD), jonka laukeamisvirta on enintään 30 mA.

Yleisiä ohjeita

- Vammutumisvaaran takia ilmastinta ei saa käyttää:
 - moottorihakkuna
 - maanpinnan epätasaisuuksien (esim. myyränkasojen) ta-soittamiseen.
- Älä anna lasten tai ilmastimen toimintatapaa tuntemattomien henkilöiden käyttää konetta. Alle 16 vuoden ikäiset nuoret eivät saa käyttää konetta.
- Älä käytä konetta, jos lähettyvillä muita ihmisiä, erityisesti lapsia tai eläimiä.
- Koneen käyttäjä on vastuussa onnettomuuksista tai muihin henkilöihin tai omaisuuteen kohdistuvista vaaroista.
- Ilmasta vain kuivaa nurmikkoa.
- Työskentele vain päivänvalossa tai kun valaistus on muuten riittävä.

Ennen ilmastamista

- Käytä sopivia työvaatteita – ei löysiä vaatteita, jotka voivat tarttua leikkuulaitteeseen. Tukevat jalkineet! Suojaa myös raajasi (esim. pitkällä housuilla) ja kätet (työkäsineet).
- Asenna koneeseen kuuluva suojaluukku tai kerääjä paikalleen. Tarkasta kiinnitys. Koneetta ei saa käyttää, jos suojus puuttuu tai on vaurioitunut.

Käynnistettäessä

- Käynnistä moottorin vain, kun jalat ovat turvallisella etäisyydellä leikkuulaitteesta.
- Älä kallista laitetta, kun käynnistät moottorin, ellei laitetta ole kallistettava käynnistettäessä. Mikäli kallistaminen on tarpeen, kallista vain niin paljon kuin on tarpeen, ja pois päin itsestäsi. Tarkasta ennen leikkurin laskemista takaisin maahan, että kumpikin käsi on työasennossa.

Ilmastettaessa

- Varo vaaraa! Leikkuulaite jatkaa pyörimistä!
- Pysy turvallisella etäisyydellä koneesta.
- Älä milloinkaan vie käsiä tai jalkoja pyörivien osien lähelle.
- Säilytä aina turvallinen etäisyys ruohosäiliön poistoaukkoon nähden.
- Käynnistä moottorin vain, kun jalat ovat turvallisella etäisyydellä leikkuulaitteesta.
- Koneen käyttöä tulee välttää määrällä ruohikolla ja jos konetta kuitenkin käytetään tällaisissa olosuhteissa, on silloin noudatettava erityistä varovaisuutta.
- Seiso tukevasti erityisesti rinteissä. Älä juokse, vaan kävele rauhallisesti eteenpäin.
- Älä työskentele jyrkissä rinteissä.
- Leikkaa rinteet poikkisuuntaan, ei ylä- ja alamäkeen.
- Ole erityisen varovainen, kun muutat suuntaa rinteessä.
- Ole erityisen varovainen, kun käännät koneen suuntaa tai kun vedät sitä itseesi päin.
- Pysäytä leikkuri seuraavissa tapauksissa:
 - kun kone on kallistettava kuljetusta varten
 - kun on ylitettävä muunlaisia kuin ruohon peittämiä alueita
 - kun konetta kuljetetaan.
- Älä käytä konetta, jos suojuukset tai kotelon osat vaurioituneet tai puuttuvat.
- Pysäytä moottori, ennen kuin nostat tai kannat leikkuria, ja odota, kunnes leikkuulaite on pysähtynyt.
- Pysäytä moottori ja odota leikkuulaitteen pysähtymistä ennen kuin irrotat kerääjän tai säädät työsyvyyttä.
- Vaihda kaikki terät samalla kertaa. Noudata asennusohjeita, kun vaihdat osia. Käytä vain alkuperäisiä varaosia.
- Moottorin on seistävä konetta huollettaessa ja puhdistettaessa sekä poistettaessa suojuksia.
- Älä säilytä ilmastinta kosteassa tilassa tai lähellä avotulta.

- Jos kone on osunut esteeseen, toimita se huoltoon tarkastettavaksi (katso valtuutettujen huoltoliikkeiden luettelo).
- Jos liitäntäkaapeli vaurioituu käytön aikana, se on erotettava heti sähköverkosta. Älä koske kaapeliin ennen kuin se on erotettu verkosta.
- Katkaise virta, irrota pistoke pistorasia ja odota, kunnes terät ovat pysähtyneet, kun esimerkiksi
 - jätät leikkurin vaille valvontaa.
 - poistat tukoksen.
 - tarkastat, puhdistat tai korjaat leikkuria.
 - olet osunut vieraaseen kappaleeseen. Tarkasta, onko leikkuri vaurioitunut, ja korjaa tarvittaessa.
 - leikkuri tärisee epätasapainon vaikutuksesta voimakkaasti (katkaise virta heti ja selvitä syy).
 - aiot säätää tai puhdistaa leikkuria.
 - tarkastat, onko liitäntäjohto kiertynyt tai vaurioitunut.
 - Jos liitäntäjohto vaurioituu käytön aikana, se on irrotettava heti pistorasiasta. Älä koske johtoon ennen kuin se on erotettu verkosta.

Huolto



Huomio! Pyörivä leikkuriterä

Ennen huoltoa ja puhdistusta:

- Irrota pistotulppa.
- Älä koske liikkuviin teriin.

Jätteenpoisto



Älä hävitä elektronia laitteita kotitalousjätteen mukana. Kierrätä elektroniset tavarat, osat ja pakkausmateriaalit ympäristöystävällisesti.

Asennus

Kiinnitä kädensija A B C D E F G H



Varo!

Kaapeli ja bowdenkaapeli voivat vaurioitua, kun kädensija taitetaan kokoon tai asetetaan käyttöasentoon.

- Huolehdi siitä, että kaapeli ja bowdenkaapeli eivät pääse taistumaan.
- Asennus, katso kuvat.

Käyttö

Käyttöajat

- Noudata mahdollisia paikallisia rajoituksia.

Syötä johto liitinkaapelin läpi **J**

- Ole hyvä ja syötä johto liitinkaapelin läpi.

Liittäminen pistorasiaan (vaihtovirta 230 V, 50 Hz)

- Koneen voi liittää jokaiseen 16 A hitaalla varokkeella (tai automaattivarokkeella B) suojattuun pistorasiaan.



Huomio: Jäännösvirran suojain

Nämä turvalaitteet suojaavat vaurioituneita johtoja käsiteltäessä, eristysvikojen ilmetessä ja joissakin tapauksissa, myös liitetyjä johtoja vaurioitaessa.

- Suosittelemme laitteen kytkemistä ainoastaan pistorasiaan, jossa on jäännösvirran suojain ja jonka jäännösvirta on enintään 30 mA.
- Retrofit sarjoja on saatavilla vanhoille asennuksille. Käännä sähköasentajan puoleen.

Säädä työsyvyys

Vain, kun moottori ei käy ja ilmastustela ei pyöri. Korkeus on säädettävä nurmikon ja maapohjan mukaan.

- Käännä säätökahva eteen työasento **K** (1).
- **Nosta leikkuusyvyttä (terä maahan päin) L** (1)
– Käännä leikkuusyvyden säätöpyörää oikealle
- **Vähennä leikkuusyvyttä L** (2)
– Käännä leikkuusyvyden säätöpyörää vasemmalle. (Yksi kierros = 1,5 mm:n leikkuusyvyys)



Kokeile ilmastusta:

- Vedä säätökahva takaisin ylös (kuljetusasento) **K** (2)
- Käynnistä moottori **N**
- Käännä säätökahva hitaasti eteen **K** (1)
- Työnnä konetta hitaasti työskentelysuuntaan
- Kun kuulet kivien kolinaa tai moottori sammuu, pysäytä kone heti
- Käännä nuppia 1–2 kierrosta vasemmalle **L** (2).
- Kokeile uudelleen
- Työskentelysyvyuden voi säätää portaattomasti, kun terät kuluvat (+).

Työskentelysyvyysuositukset

- hoidetut pinnat, kivetön ja pehmeä maa
– säädä työkalu täsmälleen maan pinnan korkeudelle kiviset, epätasaiset pinnat
- säädä työkalu maan pinnan korkeudelle
– kivien sinkoilla lisää korkeutta
- hoitamattomat, erittäin sammaloituneet pinnat
– Käytä aluksi pientä työsyvyyttä
– Älä kuormita konetta liikaa
– Moottorin pysähtyessä pienennä työsyvyyttä
– Aja alue useaan kertaan pituus- ja poikkisuunnassa

Ilmastaminen

1. Paina nuppia ja pidä painettuna **N** (1).
2. Vedä kahvaa **N** (2) vapauta nuppi **N** (1).
3. Käännä säätökahva hitaasti eteen **K** (1).
4. Vapauta kahva **N** (2).



Huomio!

Vedä kaapeli terassille, pitkin polkuja tai jo muokattua nurmikkoa.



Ohje (UV 32 EV / UV 34 E)

Vedonpoistin helpottaa kaapelin siirtämistä kääntyessä **M**.

Huolto

Yleinen



Huomio! Pyörivä leikkuriterä

Ennen huoltoa ja puhdistusta:

- Irrota pistotulppa.
- Älä koske liikkuviin teriin.

Puhdistaminen

- Puhdista kone harjalla työskentelyn päätyttyä.
- Älä puhdista vesisuihkulla.
- Säilytä leikkuri kuivassa tilassa.



Ohje

Toimita leikkuri syksyllä valtuutettuun WOLF-Garten-huoltoon tarkastettavaksi.

Varaosat

Tuotenumero	Tilauuskoodi	Tuoteinfo
3632 060	TK-VV	Säikkikerääjä
3568 081	UV-EV	Vaihtoterä (15x)

Tilaukset koneen myyneestä liikkeestä

Häiriöiden poistaminen

Ongelma	Mahdollinen syyt	Korjaus (X):	
		WOLF-Garten huolto	Itse
Nurmikko ei ilmastu	<ul style="list-style-type: none"> Työsyvyys on liian pieni 	---	X
Levoton käynti, voimakas tärinä	<ul style="list-style-type: none"> Vioittunut ja/tai löysä terä 	X	---
Epänormaalit äänet - kolina	<ul style="list-style-type: none"> Löysä terä ja/tai ruuvit Varoke lauennut Kaapelivaurio: 	---	X
Moottori ei käy	<p> Huomio! Liitosjohdon tuottama sähköisku Liitosjohdon rikkoutuma tai vaurio ei aina laukaise turvavaroketta.</p> <ul style="list-style-type: none"> Älä koske liitosjohtoon ennen kuin olet irrottanut pistotulpan pistorasiasta. Vaurioitunut liitosjohto tulee vaihtaa kokonaan uuteen. Liitosjohdon paikkaaminen eristysteipillä on kiellettyä. 	X	---

Jos epäroit jotain, käänny valtuutetun WOLF-Garten-huollon puoleen. Ennen kuin tarkastat leikkurin tai käsittelet terää, sammuta moottori ja irrota tulpan johto.

Takuuehdot

Takuu kattaa materiaali – ja valmistevikojen osalta varaosat ja työn. Takuuaika ostopäivästä lukien: 2 vuotta. Takuu ei korvaa, jos vika on aiheutunut virheellisestä käytöstä tai huollosta. Takuutauksissa on otettava yhteys myyjäliikkeeseen tai valtuutettuun huoltoliikkeeseen.

Gratulerer med kjøpet av WOLF-Garten mosefjerner din



Les bruksanvisningen nøye og gjør deg fortrolig med betjeningsselementene og riktig bruk av apparatet. Brukeren er ansvarlig for ulykker der andre personer eller eiendommen deres er involvert. Ta hensyn til opplysningene, forklaringene og forskriftene.



Barn eller andre personer som ikke kjenner til bruksanvisningen må ikke få bruke mosefjerner. Ungdom under 16 år får ikke bruke apparatet. Minstealderen kan være fastlagt av lokale bestemmelser.

Innhold

Sikkerhetsmerknader	34
Montering	35
Drift	36
Vedlikehold	36
Reservedeler	37
Feilretting	37
Garanti	37

Sikkerhetsmerknader

Symbolien merkityse



Advarsel!

Før apparatet tas i bruk må bruksanvisningen leses!



Andre personer får ikke oppholde seg i fareområdet!

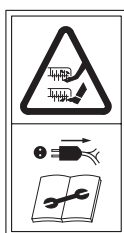

Før det arbeides på klippeverktøyet må nettpluggen trekkes ut! Tilkoplingskabel må holdes unna skjæreverktøyet!



Tilkoplingskabel må holdes unna skjæreverktøyet!

Generelle merknader

- På grunn av fare for helseskader til brukeren får plenlufteren ikke tas i bruk:
 - som motorkvern
 - til jevning av forhøyninger i grunnen, som hauger etter muldvarp.
- Barn eller andre personer som ikke er fortrolig med maskinens arbeidsmåte må aldri få arbeide med plenlufteren. Ungdom under 16 år får ikke bruke apparatet.
- Bruk aldri maskinen når det oppholder seg andre i nærheten, spesielt barn og dyr.
- Brukeren er ansvarlig for skader på andre personer eller deres eiendom.
- Bruk plenlufteren kun på tørr plen.
- Klipp kun gresset i dagslys eller med tilsvarende kunstig belysning.

Før plenluftingen

- Ha alltid på deg egnede arbeidsklær; ikke vide klær etc. som kan dras inn i knivene. Faste sko! Beskytt også benene dine (for eksempel med lange bukser) og hendene dine (hansker).

- Påmonter den medleverte prellbeskyttelsen hhv. fanginnretningen. Kontroller at den sitter fast. Det er ikke tillatt å bruke apparatet uten eller med skadete verneinnretninger.
- Før plenluftingen må alle fremmedlegemer som stein, trebiter, ben eller lignende fjernes fra plenen som skal luftes.
- Kontroller arbeidsverktøyet for
 - at festedelen sitter fast
 - Skader eller sterk slitasje
- Ved utskiftning må det tas hensyn til innbyggingsmerkene.
- Ledningen som er installert på yttersiden av apparatet og tilkoplingskabelen må kontrolleres for skader og elde (sprøhet). Må kun brukes dersom i perfekt tilstand.
- Reparasjoner på kabelen skal kun gjennomføres av fagfolk.
- Kontroller oppsamlingsinnretningen ofte for tegn på slitasje.
- Før apparatet innstilles eller renses, eller før det kontrolleres om tilkoplingsledningen er surret eller skadet, må apparatet slås av og nettpluggen dras ut.

Kabel



Advarsel! Elektrisk sjokk fra skadet kabel

Når kabelen er overskåret eller skadet, er det ikke alltid sikringen slår ut.

- Ikke rør ved kabelen før du trekker ut kontakten.
- En skadet kabel må byttes ut. Å lappe kabelen med isolasjonstape er forbudt.
- Bruk kun skjøteledninger med et minimumstverrsnitt på $3 \times 1,5 \text{ mm}^2$ og en maks. lengde på 25 m:
 - hvis gummiledninger, så ikke lettere enn type HO 7 RN-F
 - hvis PVC-ledninger, så ikke lettere enn type HO 5 VV-F (Ledninger av denne typen er ikke egnet til permanent bruk utendørs - som f.eks.: legging under bakken til kobling av en hagestikkontakt, kobling av en hagedampumpe eller lagring utendørs).
- Plugg og koblinger må være beskyttet mot vannsprut.
- Bruk en jordfeilbryter (RCD) som er innstilt på en maksimal strøm på 30 mA.
- Tilkoplingskabelen festes på strekkavlastningen. Unngå skuring på spisse eller skarpe gjenstander. Kabelen må ikke klemmes i døren eller i vindussprekken. Koblingselementer må ikke fjernes eller kortsluttes (f. eks. å binde fast girspaken på håndtakstangene).

Ved oppstart

- Motoren må kun startes dersom føttene dine er i sikker avstand fra skjæreverktøylene.
- De må ikke vippe apparatet når De starter motoren, med mindre apparatet må vippes når det startes. Hvis det er tilfelle må De ikke vippe apparatet mer enn nødvendig. De må kun løfte den delen som er lengst borte fra brukeren. Kontroller alltid at begge hendene er i arbeidsstilling før apparatet settes tilbake på gulvet.

Under plenluftingen

- OBS, fare! Skjæreverktøy fortsetter å kjøre en stund etter at det er slått av!
- Sikkerhetsavstanden som er gitt med føringskraftene må overholdes.
- Før aldri hendene eller føttene nær de roterende delene.
- Hold alltid avstand til utkasteråpningen.
- Motoren må kun startes dersom føttene dine er i sikker avstand fra skjæreverktøylene.
- Unngå om mulig å bruke maskinen i vått gress, eller vis i så fall stor varsomhet for ikke å skli.
- Pass på at du står stødig, særlig ved skråninger. Aldri løp, gå kun rolig fremover.
- Ikke bruk maskinen til plenlufting i meget bratte skråninger.
- Ved skråninger må plenluftingen alltid foretas på tvers av skråningen, ikke opp- eller nedover.
- Vær spesielt forsiktig når du endrer kjøreretning i skråninger..
- Vær spesielt forsiktig når du snur maskinen eller trekker den til deg.
- Stopp arbeidsverktøylene når:
 - maskinen må tippes for transport.
 - når du kjører over annet underlag enn gress
 - når maskinen transporteres.
- Plenlufferen må ikke brukes dersom verneinnretninger eller kassedeler er skadet eller mangler.
- Før du løfter eller bærer plenlufferen må du slå av motoren og vente til arbeidsverktøyet står stille.
- Før oppsamlingsinnretningen tas av, eller arbeidshøyden justeres, må motoren slås av og arbeidsverktøyet må stå stille.

- Slitte eller skadete kniver skal erstattes med et helt nytt sett. Ta hensyn til monteringsmerkene. Av sikkerhetshensyn bør det kun brukes originale reservedeler.
- Rengjøring eller vedlikeholdsarbeid på plenlufferen, samt demontering av verneinnretningene får kun gjennomføres når motoren er slått av.
- Plenlufferen må ikke plasseres i fuktige rom eller i nærheten av åpen ild.
- Dersom du skulle ha kjørt på et hinder, bør plenlufferen for sikkerhets skyld kontrolleres av en fagmann (se fortegnelse over verksteder).
- Dersom tilkoplingskabelen skades under bruken, må den straks koples fra nettet. Det må ikke røres ved ledningen før den er koblet fra strømmettet.
- De må slå av apparatet, dra ut nettpluggen og vente til apparatet står stille når De f.eks.
 - går fra klipperen
 - renser en blokkert kniv
 - kontrollerer, renser eller jobber på apparatet
 - har kjørt på en gjenstand må De kontrollere apparatet for skader og gjennomfør nødvendige reparasjoner.
 - klipperen vibrerer sterkt p.g.a. ubalanse (slå av med én gang og finn årsaken).
 - De vil utføre innstillings- eller rengjøringsarbeid.
 - kontrollerer om tilkoblingsledningen er krøllete eller skadet.
 - Når tilkoblingsledningen skades under bruk må denne umiddelbart kobles fra nettet. Ledningen må ikke berøres før den er koblet fra nettet.

Vedlikehold



Advarsel! Roterende skjæreblad

Før alle typer vedlikehold og rengjøring:

- Trekk ut kontakten.
- Ikke rør ved blader som er i gang.

Avfallshåndtering



Ikke kast elektrisk utstyr sammen med husholdningsavfallet. Du bør resyklere apparatet, tilleggsutstyret og innpakningen på en miljøvennlig måte.

Montering

Fest håndtakstengene A B C D E F G H



Forsiktig!

Når håndtakstengene klappes sammen eller foldes ut, kan ledningen eller bowdenledningen bli skadet.

- Sørg for at du ikke knekker ledningen eller bowdenledningen.
- Montering, se illustrasjonene.

Drift

Driftstider

- Ta hensyn til regionale forskrifter.

Før kabelen gjennom vektavtaker **J**

- Vennligst før kabelen gjennom vektavtaker

Tilkopling til stikkontakten (vekselstrøm 230 Volt, 50 Hz)

- Apparatet kan tilkoples til enhver stikkontakt som er sikret med en 16 Amp. treg sikring (eller automatsikring type B)

i Merk: Beskyttelse mot gjenværende strøm

Disse produktene beskytter deg når skadde ledninger berøres, enkelte ganger når det er feil på isolasjonen, og også ved berøring av levende ledninger.

- Vi anbefaler at utstyret kun kobles til uttak med beskyttelse mot reststrøm (RCD) som har reststrøm på maksimalt 30 mA.
- Oppgraderingspakker er tilgjengelige for gamle installasjoner. Snakk med en elektriker.

Innstilling av arbeidshøyden

Kun når motoren er slått av og når plenluftingsvalsen står stille. Arbeidsdybden må stilles inn på de aktuelle gress- og bakkeforholdene.

- Legg arbeidsspaken fremover arbeidsstilling **K** (1).
- **Øke arbeidsdybden (kniven nærmere bakken)** **L** (1)
 - Drei håndhjulet "Arbeidsdybdeinnstilling" mot høyre
- **Redusere arbeidsdybden** **L** (2)
 - Drei håndhjulet "Arbeidsdybdeinnstilling" mot venstre. (En omdreining = 1,5 mm arbeidsdybde)

i Plenluftingsprøve:

- Trekk arbeidsspaken oppover igjen (transportstilling) **K** (2)
 - Start apparatet **N**
 - Legg arbeidsspaken langsomt fremover **K** (1)
 - Skyv apparatet langsomt i arbeidsretningen
 - Ved lyd av steinslag eller når motoren blokkeres må apparatet slås av umiddelbart.
 - Dreiehåndtaket dreies med 1-2 omdreininger mot venstre **L** (2). En omdreining tilsvarer 2 mm.
 - Ny plenluftingsprøve
- Dersom plenlufteren brukes ofte, kan plenluftingsdybden reguleres på nytt, i henhold til knivslitasjen (+).

Anbefalinger til arbeidsdybden

- velpleide flater med myk grunn, uten steiner
 - Juster arbeidsverktøyet eksakt til bakkehøyden uryddige flater med steiner
- Juster arbeidsverktøyet til bakkehøyden
 - Innstill på mindre arbeidsdybde ved steinslag
- ustelte flater med mye mose
 - start med lav arbeidshøyde
 - apparatet må ikke overbelastes
 - dersom motoren blokkeres, juster arbeidshøyden til et høyere nivå
 - plenen luftes flere ganger kryssvis

Plenlufting

1. Trykk knappen og hold den **N** (1).
2. Dra til spaken **N** (2) og slipp knappen **N** (1).
3. Legg arbeidsspaken langsomt fremover **K** (1).
4. Slipp spaken **N** (2).



OBS:

Kabelen skal alltid legges trygt på terrasser, veier eller flater som allerede er bearbeidet.



Henvisning (UV 32 EV / UV 34 E)

Kabelstrekavlastningen gjør det enkelt å omplassere strømkabelen ved snuing **M**.

Vedlikehold

Generelt



Advarsel! Roterende skjæreblad

Før alle typer vedlikehold og rengjøring:

- Trekk ut kontakten.
- Ikke rør ved blader som er i gang.

Rengjøring

- Rengjør plenlufteren med en kost hver gang den har vært i bruk.
- Plenlufteren må ikke under noen omstendighet skylles av med vann.
- Legg plenlufteren sammen slik det vises på bildet.



OBS:

La et WOLF-Garten kundeverksted kontrollere plenlufteren hver høst.

Reservedeler

Artikkelnr.	Bestillingsbetegnelse	Produktinformasjon
3632 060	TK-VV	Oppsamlingssekk
3568 081	UV-EV	Reservekniv (15x)
Leveres av forhandleren din		

Feilretting

Problem	Mulig årsak	Hjelp (X) gjennom:	
		WOLF-Garten service-verksted	Selv
Ikke noe resultat av plenluftingen	<ul style="list-style-type: none"> Arbeidshøyden ble innstilt for lavt 	---	X
Urolig gange, maskinen vibrerer sterkt	<ul style="list-style-type: none"> Skadet og/eller løs kniv 	X	---
Voldsom ulyd i maskinen - klaprende	<ul style="list-style-type: none"> Skadet og/eller løs kniv eller skrue 	---	X
Motoren går ikke	<ul style="list-style-type: none"> Sikringen er skadet 	---	X
	<ul style="list-style-type: none"> Kabelen er skadet: <p> Advarsel! Elektrisk sjokk fra skadet kabel Når kabelen er overskåret eller skadet, er det ikke alltid sikringen slår ut.</p> <ul style="list-style-type: none"> Ikke rør ved kabelen før du trekker ut kontakten. En skadet kabel må byttes ut. Å lappe kabelen med isolasjonstape er forbudt. 	X	---

Dersom du er i tvil må du alltid henvende deg til et WOLF-Garten serviceverksted.

Obs, før enhver kontroll eller arbeid ved kniven må gressklipperen slås av og tennpluggforbinderen trekkes ut.

Garanti

I hvert land gjelder de garantibestemmelsene som er utgitt av vårt firma hhv. vår importør. Feil på maskinen blir reparert gratis i henhold til ansvarsbetingelsene, dersom årsaken skulle skyldes material- eller produksjonsfeil. I garantitilfeller må du henvende deg til forhandleren eller til nærmeste salgskontor.

Hjärtliga gratulationer till ditt köp av en WOLF-Garten gräsmatteluftare



Läs noggrant igenom bruksanvisningen, och gör dig förtrogen med manöverinstrumenten och redskapets användning. Användaren är ansvarig, om andra personer eller deras egendom råkar ut för skador. Läkta hänvisningar, förklaringar och föreskrifter.



Låt aldrig barn eller andra personer, som inte är förtrogna med bruksanvisningen, använda Gräsmatteluftare. Ungdomar under 16 år får inte använda redskapet. Användarens minimiålder kan bestämmas genom lokala förordningar.

Innehåll

Säkerhetsanvisningar	38
Montering	39
Drift	40
Underhåll	40
Reservdelar	41
Åtgärder vid störning	41
Garanti	41

Säkerhetsanvisningar

Symbolernas betydelse



Varning !

Läs igenom bruksanvisningen, innan redskapet tas i drift!



Håll andra personer borta från riskområdet!

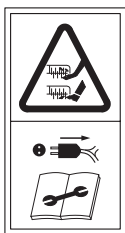

Dra ut elkontakten, innan du börjar med arbeten på skärverktyg! Håll anslutningskabeln borta från skärverktygen!



Håll anslutningskabeln borta från skärverktygen!

- Sätt fast det medlevererade stötskyddet och uppsamlingsanordningen. Se till, att de sitter fast ordentligt. Det är förbjudet att använda redskapet med skadade eller utan skyddsanordningar.
- Innan du börjar lufta gräsmattan, måste du ta bort alla främmande föremål, som t ex stenar, träbitar, ben och dylikt.
- Kontrollera gräsmatteluftaren med hänsyn till följande:
 - att alla fästen sitter fast ordentligt;
 - skador och kraftigt slitage.
- Följ montageanvisningarna vid byte av delar.
- Kontrollera den på utsidan av gräsmatteluftaren monterade ledningen och anslutningskabeln med hänsyn till skador och ålderstecken (sprickor / skörhet). Använd redskapet endast i helt felfritt tillstånd.
- Låt reparationer på kabeln endast utföras av en fackman.
- Kontrollera uppsamlingsanordningen för gräs ofta med hänsyn till förlitning och deformation.
- Stäng alltid av gräsklipparen och dra ut nätkontakten, innan du ställer undan eller rengör redskapet och innan du kontrollerar, om anslutningsledningen är hoptrasslad eller skadad.

Allmänna anvisningar

- På grund av risken för att användaren skadar sig, får gräsmatteluftaren inte användas för följande ändamål:
 - som motorhacka;
 - för tilljämning av jord som t ex mullvadshögar.
- Låt aldrig barn eller andra personer, som inte är förtrogna med maskinens funktioner, arbeta med gräsmatteluftaren. Ungdomar under 16 år får inte använda gräsmatteluftaren.
- Använd aldrig maskinen när det finns personer, och då särskilt barn, och djur i närheten.
- Användaren ansvarar ensam för olyckor eller faror för andra personer eller egendom.
- Använd gräsmatteluftaren endast på upptorkade gräsmattor.
- Använd gräsmatteluftaren endast i dagsljus eller vid motsvarande konstgjord belysning.

Före luftning av gräsmattan

- Använd alltid lämplig arbetsklädsel; inga vida eller löst hängande kläder, som t ex kan fastna i skärverktygen. Stadiga skor! Skydda också benen (t ex genom att bära långbyxor) och händerna (skyddshandskar).

Kabel



Varning! Elektrisk chock genom kabelskada

När kabeln är genomskuren eller skadad på annat sätt fungerar inte alltid säkerhetsproppen.

- Rör inte kabeln innan du har dragit ut stickkontakten från vägguttaget.
- En skadad kabel måste bytas ut. Det är förbjudet att lappa den med isoleringstejp.
- Stickkontakter och kopplingar måste vara stänkvattenskyddade.
- Använd uteslutande förlängningskablar med ett min-tvårsnitt av 3 x 1,5 mm² och en max längd av 25 m:
 - vid gummislangledningar ej lättare än typ HO 7 RN-F
 - vid PVC-ledningar ej lättare än typ HO5 VV-F (ledningar av denna typ är ej lämpliga för kontinuerlig användning utomhus - som t ex: dragning under jord för anslutning av ett trädgårdseluttag, anslutning av en damppump eller förvaring utomhus).
- Använd en felströmsskyddsbrytare (RCD), där felströmmen inte får överstiga 30 mA.
- Sätt fast anslutningskabeln på dragavlastningen. Se till, att kabeln inte skaver mot kanter eller vassa resp skarpa föremål. Pressa inte kabeln igenom dörrspringor eller fönsterspalter. Kopplingsanordningarna får inte tas bort eller överbyggas (t ex genom att binda fast kopplingsspaken i handtaget).

Vid start

- Håll fötterna på säkert avstånd från alla skärverktyg, när du kopplar in motorn.
- Tippa inte gräsklipparen så länge motorn är i gång, såvida inte maskinen behöver tippas något i samband med start. Om detta är nödvändigt, får gräsklipparen inte tippas över mer än absolut nödvändigt, och lyft endast upp den delen, som är bortvänd från användaren. Var alltid uppmärksam på, att båda händer är i arbetsläge, innan gräsklipparen åter ställs ned på marken.

Vid luftning av gräsmattan

- Se upp för fara! Skärverktygen stannar inte direkt!!
- Håll det genom styrstängerna givna säkerhetsavståndet.
- För aldrig händer eller fötter i närheten av roterande delar.
- Stå inte vid utkastöppningen.
- Koppla endast in motorn, om du har fötterna på säkert avstånd från skärverktygen.
- Undvik att använda maskinen då gräset är blött eller var särskilt försiktig så att du inte halkar.
- Se till, att redskapet alltid har stadig markkontakt, i synnerhet i sluttningar. Spring aldrig utan gå långsamt framåt under arbetet.
- Arbeta inte i extremt branta sluttningar.
- Kör gräsmatteluftaren i sluttningar alltid tvärsöver lutningen och inte uppåt resp nedåt.
- Var särskilt försiktig när du ändrar riktning i sluttningar.
- Var särskilt försiktig när du vänder maskinen eller drar den mot dig.
- Stoppa maskinen när:
 - maskinen måste lutas för transport.
 - andra ytor än gräs måste korsas
 - maskinen ska transporteras.
- Använd aldrig gräsmatteluftaren, om skyddsanordningar är skadade eller om delar på höljet är skadade eller saknas.
- Stäng av motorn och vänta, tills skärverktygen har stannat helt, innan du lyfter upp och bär bort gräsmatteluftaren.
- Innan uppsamlingsanordningen för gräs tas bort eller arbetshöjden ställs om: Stäng av motorn och vänta, tills skärverktygen har stannat helt.

- Nedslitna eller skadade knivar måste bytas ut satsvis. Följ montageanvisningarna. Av säkerhetsskäl får endast reservdelar i originalutförande komma till användning.
- Underhålls- och rengöringsarbeten på gräsmatteluftaren liksom borttagning av skyddsanordningar får endast utföras vid avstängd motor.
- Ställ aldrig ifrån dig gräsmatteluftaren i fuktiga utrymmen eller i närheten av öppen eld.
- Om du av misstag har kört på ett hinder, måste du för säkerhets skull låta en fackman kontrollera gräsmatteluftaren (se förteckning över verkstäder).
- Om anslutningsledningen skadas under arbetet, måste den omedelbart avskiljas från nätet. Rör inte vid ledningen, innan den är bortkopplad från nätet.
- Stäng av gräsklipparen, dra ut nätkontakten och vänta, tills maskinen står stilla, om Du t ex
 - vill gå ifrån gräsklipparen
 - frigöra en blockerad klinga
 - vill kontrollera, rengöra eller arbeta på gräsklipparen
 - om du har stött på ett främmande föremål, bör du kontrollera, om gräsklipparen är skadad och vid behov utföra erforderliga reparationer
 - Om gräsklipparen till följd av obalans vibrerar kraftigt (stäng genast av den och undersök orsaken).
 - om du vill utföra inställnings- eller rengöringsarbeten.
 - vill kontrollera, om anslutningsledningarna har trasslat till sig eller blivit skadade.
 - Om anslutningsledningen skadas under användning, måste den omedelbart kopplas bort från nätet. Rör inte vid ledningen, innan den är bortkopplad från nätet.

Underhåll



Varning! Roterande kniv

Innan all rengöring och service:

- Dra ut stickkontakten från vägguttaget.
- Rör inte knivarna.

Avfallshantering



Släng inte elektronisk utrustning i hushållsavfallet. Återvinn sådan utrustning, tillbehör samt förpackningsmaterial på ett miljövänligt sätt.

Montering

Fastsättning av handtagsstången A B C D E

F G H



Akta!

Kabeln och vajern kan skadas vid ihopfällning eller utfällning av handtagsstången.

- Kontrollera att kabeln och vajern inte knäcks.
- Se figuren för montering.

Drift

Drifftider

- Var god iaktta regionala föreskrifter.

Mata kabeln genom dragavlastningen **J**

- Mata kabeln genom dragavlastningen.

Anslutning till eluttaget (växelström 230 Volt, 50 Hz)

- Redskapet kan anslutas till alla eluttag, som är säkrade med en trög 16 Amp säkring (eller LS-brytare typ B).



Not: Jordfelsbrytare

Dessa brytare skyddar dig om du skulle röra vid en skadad kabel, från isoleringsskador och i vissa fall också om du skulle skada en strömförande kabel.

- Vi rekommenderar att apparaten endast kopplas till ett vägguttag som är skyddat av en jordfelsbrytare med en restström på inte mer än 30 mA.
- Retrofit set finns tillgängliga för äldre installationer. Tala med en elektriker.

Inställning av arbetsdjup

Inställningen får endast utföras med avstängd motor och stillastående luftningsvals. Arbetsdjupet måste ställas in efter respektive gräs- och markförhållanden.

- Fäll arbetsspaken framåt arbetsposition **K** (1).
- **Höjning av arbetsdjup (knivarna i riktning mot marken)** **L** (1)
 - Vrid hjulet för inställning av arbetsdjup åt höger
- **Minskning av arbetsdjup** **L** (2)
 - Vrid hjulet för inställning av arbetsdjup åt vänster. (ett varv = 1,5 mm arbetsdjup)



Luftningsprov:

- Dra arbetsspaken uppåt igen (transportläge) **K** (2)
 - Starta gräsmatteluftaren **N**
 - Fäll arbetsspaken långsamt framåt **K** (1)
 - Skjut redskapet långsamt i arbetsriktning
 - Vid ljud från stenslag eller blockering av motorn måste redskapet omedelbart stängas av
 - Vrid vridhandtaget 1 – 2 varv åt vänster **L** (2). Ett varv motsvarar 2 mm
 - Gör ett nytt luftningsprov
- Efter en längre tids användning kan luftningsdjupet behöva justeras motsvarande knivarnas nötning (+).

Rekommendationer för arbetsdjup

- välvårdade ytor med stenfri mjuk jord
 - Ställ in arbetsverktygen exakt efter marknivån
- steniga, orena ytor
 - Ställ in arbetsverktygen efter marknivån
 - Reducera inställningen av arbetsdjupet vid stenslag
- ovårdade ytor med starkt inslag av mossa
 - Börja med ett ringare arbetsdjup
 - Redskapet får inte överbelastas
 - Reducera arbetsdjupet vid blockering av motorn
 - Kör gräsmatteluftaren flera gånger i kors

Luftning av gräsmattan

1. Tryck in knappen och håll den där **N** (1).
2. Dra i spaken **N** (2) och släpp knappen **N** (1).
3. Dra arbetsspaken långsamt framåt **K** (1).
4. Släpp spaken **N** (2).



Observera!

Lägg kabeln alltid säkert på terrassen, vägar eller på redan bearbetade ytor.



Observera (UV 32 EV / UV 34 E)

Kabeldragavlastningen gör det möjligt att enkelt placera om elkabeln vid vändningar **M**.

Underhåll

Generellt



Varning! Roterande kniv

Innan allt underhåll och rengöring:

- Dra ut stickkontakten från vägguttaget.
- Rör inte roterande knivar.

Rengöring

- Sopa rent för hand i din gräsklippare / gräsmatteluftare efter varje användning.
- Spola på inga villkor rent med vatten.
- Förvara gräsklipparen i ett torrt utrymme.



Observera

Lämna på hösten in din gräsklippare till en WOLF-Garten serviceverkstad för genomgång.

Reservdelar

Art nr	Beställnings-beteckning	Produktinformation
3632 060	TK-VV	Uppsamlingsäck
3568 081	UV-EV	Reservknivar (15x)

Leverans via närmaste återförsäljare

Åtgärder vid störning

Problem	Eventuella orsaker	Åtgärder (X) genom:	
		WOLF-Garten service-verkstad	Detta kan du göra själv
Inget luftningsresultat	<ul style="list-style-type: none">Arbetsdjupet är för grunt inställt	---	X
Oregelbunden gång, starka vibrationer	<ul style="list-style-type: none">Knivarna skadade eller lösa	X	---
Onormala ljud från maskinen - skallrande	<ul style="list-style-type: none">Knivarna eller skruvarna lösa	---	X
Motorn går inte	<ul style="list-style-type: none">Säkringen är defekt	---	X
	<ul style="list-style-type: none">Kabelskada:  Varning! Elektrisk chock genom kabelskada När kabeln är genomskuren eller skadad på annat sätt fungerar inte alltid säkerhetsproppen.<ul style="list-style-type: none">Rör inte kabeln innan du har dragit ut stickkontakten från vägguttaget.En skadad kabel måste bytas ut. Det är förbjudet att lappa den med isoleringstejp.	X	---

I tveksamma fall ska alltid en WOLF-Garten serviceverkstad frågas till råds. OBS! Stäng alltid av gräsklipparen och dra ur tändstifts-kontakten, innan du kontrollerar eller arbetar med knivarna.

Garanti

För varje land gäller vår representants garantivillkor. Eventuella fel på maskinen repareras kostnadsfritt under garantitiden såvida orsaken är material- eller tillverkningsfel. Kontakta återförsäljaren eller vår representant vid garantifall.

Srdečně blahopřejeme ke koupi vašeho vertikutátoru od WOLF-Garten



Pročtěte si návod k obsluze a seznamte se podrobně s prvky obsluhy a obsluhou stroje. Uživatel je přímo zodpovědný za úrazy druhých osob nebo za škody na jejich majetku. Dodržujte odkazy, předpisy a vysvětlivky.



Nenechte se strojem pracovat děti a osoby neseznámené se způsobem práce se strojem. Mladiství do 16 ti let nesmí stroj obsluhovat. Dodržujte místní předpisy o minimálním věku obsluhy stroje

Obsah

Bezpečnostní pokyny	42
Montáž	43
Provoz	44
Údržba	44
Náhradní díly	45
Odstranění závad	45
Záruční podmínky	45

Bezpečnostní pokyny

Vysvětlení symbolů



Upozornění!
Před uvedením do provozu si přečtěte návod k obsluze!



Zamezte přístupu třetích osob.

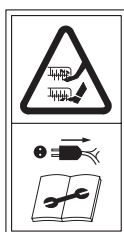

Pozor! Ostré nože. Před údržbou či při poškození odpojte vidlici od elektrické sítě.



Přívodní kabel udržujte v bezpečné vzdálenosti od nože!

Všeobecné odkazy

- Vzhledem k možnému zranění uživatele nesmí být vertikutátor užíván jako:
 - půdní fréza
 - k zarovnávaní nerovností půdy jako například krtinců.
- nenechte se strojem pracovat děti a osoby neseznámené se způsobem práce se strojem. Mladiství do 16 ti let nesmí stroj obsluhovat. Dodržujte místní předpisy o minimálním věku obsluhy stroje.
- Stroj nikdy nepoužívejte, jsou-li v bezprostřední blízkosti osoby - zvláště děti - nebo zvířata.
- Obsluha je odpovědná za úrazy nebo ohrožení dalších osob nebo jejich majetku.
- zamezte pokud možno používání stroje v mokré trávě
- pracujte pouze při denním světle nebo při odpovídajícím umělém osvětlení

Před vertikutací

- při práci se strojem noste vždy pevné boty a dlouhé kalhoty, nikdy nepracujte se strojem bosí nebo jen v sandálech

- používejte ochranná zařízení (kryty). Zkontrolujte pevnost upevnění krytů na na vertikutátoru. Používání stroje bez ochranných krytů nebo jen částečně poškozených je zakázáno
- z trávníku odstraňte před vertikutací všechny cizí předměty jako jsou kameny, větve, kusy dřeva, kovové předměty, kosti apod.
- zkontrolujte půdu pod úrovní trávníku na četnost kamenů a ostatních cizích předmětů v půdě – nebezpečí poškození stroje
- vizuálně zkontrolujte rotující díly stroje a nože na poškození či opotřebení. Poškozené nebo opotřebované díly (nože) vyměňte vždy po sadách aby se zamezilo nevyvážení hřídele
- při výměně dodržujte návod k montáži
- zkontrolujte kabely na stroji na poškození a následky stárnutí (lámavost)
- opravy kabelů nechte provést v odborné dílně
- pravidelně kontrolujte sběrací zařízení na opotřebení a deformace
- před čištěním, údržbou, kontrolou a nastavováním stroje vytáhněte přívodní kabel ze zásuvky
- stroj provozujte pouze tehdy, jsou-li děti i jiné osoby v bezpečné vzdálenosti od stroje
- uživatel je přímo zodpovědný za úrazy třetích osob a za škody na jejich majetku

Kabel



Pozor! Poškození kabelu představuje nebezpečí zásahu elektrickým proudem

Když se kabel prořízne nebo poškodí, bezpečnostní pojistka nezareaguje vždy.

- Nedotýkejte se kabelu před vytažením vidlice ze zásuvky.
- Poškozený kabel je nutné celý vyměnit. Je zakázáno opravovat kabel izolační páskou.
- Použijte výhradně prodlužovací kabel s minimálním průřezem 3 x 1,5 mm² a max. délkou 25 m:
 - u kabelů s pryžovou izolací nikoli lehčí než typ HO 7 RN-F
 - u PVC kabelů pak nikoli lehčí než typ HO5 VV-F (vedení tohoto typu nejsou pro stálé používání venku vhodné - jako např.: pokládky pod zemí pro připojení zahradní zásuvky, připojení jezírkového čerpadla nebo uložení venku).
- Vidlice a spojky musí být chráněny proti stříkající vodě.
- Používejte proudový chránič (RCD) s vybovovacím proudem max. 30 mA.

- Přívodní kabel upevníte do úchyty pro odlehčení tahu. Nenechte jej odírat o hrany a špičaté nebo ostré předměty. Nemačkejte kabel v mezeře mezi dveřmi nebo oknem. Spínače nesmí být odstraňovány nebo přemostovány (např. připevněním páčky spínače k tyči držadla).

Při startování

- motor zapínejte pouze tehdy, pokud jsou vaše ruce i nohy v bezpečné vzdálenosti od rotujících dílů
- Nenaklánějte přístroj při zapínání motoru, kromě případu, že přístroj musí být při zapnutí nakloněn. Je-li tomu tak, nenaklánějte přístroj více než je nezbytně nutné a zvedejte pouze tu část, která je od uživatele vzdálena. Dříve, než přístroj zase postavíte na zem, zkontrolujte, zda jsou obě ruce v pracovní poloze.

Při vertikutaci

- pozor nože i po vypnutí stroje ještě dobíhají!
- udržujte dostatečný odstup od stroje daný rukojetí
- Rukami nebo chodidly nikdy nesahejte na otáčející se součásti.
- Vždy udržujte bezpečnou vzdálenost od odhazovacího otvoru.
- motor zapněte pouze tehdy, pokud jsou vaše ruce a nohy v dostatečné vzdálenosti od rotujících dílů
- Je-li to možné, zabraňte použití přístroje v mokré trávě a věnujte maximální pozornost tomu, abyste neuklouzli.
- dávejte pozor především při práci ve svahu
- ve svahu pracujte vždy příčně ke svahu, ne do a ze svahu.
- Buďte zvláště opatrní, měníte-li směr jízdy na svahu.
- Buďte zvláště opatrní, otáčíte-li stroj nebo ho táhnete směrem k sobě.
- Pozastavte pracovní nástroje, když:
 - musíte stroj při přepravě naklonit.
 - popojíždíte nad jinými než travnatými plochami
 - je stroj přepravován.
- nepracujte na příliš prudkém svahu
- přívodní kabel držte v bezpečné vzdálenosti od rotujících nožů
- dbejte zvýšené opatrnosti pokud se otáčíte a stroj přitahujete k sobě
- vypněte motor pokud vyprazdňujete koš, sekačku nakláníte nebo přenášíte a transportujete od jedné plochy ke druhé

- opotřebené nebo poškozené díly vyměňte vždy po sadách. Dodržujte pokyny k montáži. Z bezpečnostních důvodů používejte pouze originální náhradní díly WOLF-Garten
- při čištění a údržbě stroje stejně jako při demontáži ochranných krytů vypněte motor
- vertikutátor neskladujte ve vlhkých místnostech nebo v blízkosti otevřeného ohně
- pokud zachytíte vertikutačním válcem za překážku v trávniku, nechte vertikutátor zkontrolovat v odborné dílně
- pokud poškodíte přívodní kabel při práci, vypněte přívod elektrického proudu. Nedotýkejte se přívodního kabelu, pokud je pod napětím
- nikdy neotvírejte ochranný kryt, pokud motor běží
- nikdy nejezděte se zapnutým motorem po povrchu s obsahem písku nebo šterku – nebezpečí poranění odletujícími kameny
- pozor na nebezpečí při neodborné manipulaci se sběrným košem
- pracovní hloubku nožů nastavujte pouze při vypnutém motoru
- Vypněte přístroj, vytáhněte síťovou vidlici a počkejte, dokud se přístroj nezastaví, když např.
 - sekačku opouštíte
 - uvolňujete zablokovaný nůž
 - přístroj kontrolujete, čistíte nebo na něm chcete pracovat
 - když jste zachytili cizí těleso, zkontrolujte přístroj, zda není poškozen, a proveďte potřebné opravy
 - když stroj v důsledku nevyváženosti silně vibruje (okamžitě jej vypněte a hledejte příčinu)
 - chcete provádět nastavování nebo čištění
 - kontrolujete, zda přívodní vedení není zamotané nebo poškozené.
 - poškodil-li se přívodní vedení během používání, musí být okamžitě odpojeno od sítě. Nedotýkejte se vedení, dokud není odpojeno od sítě.

Údržba



Pozor! Rotační řezací nože

Před jakoukoliv údržbou a čištěním:

- Vytáhněte napájecí vidlici.
- Nedotýkejte se rotujících nožů.

Likvidace odpadu



Nevyhazujte elektrické zařízení do domácího odpadu. Zařízení, doplňky a balení recyklujte způsobem, který je šetrný k životnímu prostředí.

Montáž

Upevnění madla A B C D E F G H



Pozor!

Při skládání a rozkládání madla může dojít k poškození kabelu a bovdeny.

- Dbejte na to, aby nedošlo ke zmáčknutí kabelu a bovdeny.
- Montáž viz obrázky.

Provoz

Provozní doby

- Respektujte prosím regionální předpisy.

Protáhněte kabel přes ochranu před napnutím **J**

- Protáhněte prosím kabel úchytem pro uvolnění tahu kabelu

Zapojení do zásuvky (střídavý proud 230 V, 50 Hz)

- Sekačka může být napojena na jakoukoliv zásuvku, která má ochranu jističem 16 A.

i **Poznámka: Zařízení na ochranu před zbytkovým proudem**

Proudový chránič poskytuje ochranu pro případ doteku poškozených vodičů, při poškození izolace a v některých případech i při poškození živých vodičů.

- Doporučujeme připojit zařízení jen do takové elektrické zásuvky, která je chráněna proudovým chráničem (RCD) s vybavovacím proudem max. 30 mA.
- Pro staré instalace jsou dostupné vylepšovací sady. Poradte se s elektrikářem.

Nastavení hloubky vertikutace

Pouze při vypnutém motoru a stojících nožích. Nastavení musí být provedeno dle stavu trávníku a povrchu půdy

- páčku překlopte vpřed **K** (1)
- **Zvýšení pracovní hloubky (nože ve směru k povrchu) **L** (1)**
 - Ručním kolem „Nastavení pracovní hloubky“ otočte doprava
- **Snížení pracovní hloubky **L** (2)**
 - Ručním kolem „Nastavení pracovní hloubky“ otočte doleva. (jedna otáčka = 1,5 mm pracovní hloubky)

i **Zkouška vertikutace**

- páčku opět překlopte nahoru (transportní poloha) **K** (2)
 - stroj nastartujte **N**
 - páčku pomalu překlopte vpřed **K** (1)
 - se strojem pomalu jeďte ve směru práce
 - při blokování nožů nebo při silném narážení odletujících kamenů zastavte ihned motor.
 - různici otočte o 1 – 2 otáčky vlevo **L** (2).
 - jedna otáčka odpovídá 1,5 mm.
 - proveďte znovu vertikutační zkoušku.
- Po určité době používání se nože opotřebovávají - pracovní hloubku nožů korigujte různicí (+).

Doporučení pracovní hloubky

- Udržované trávníky bez kamenů a štěrku
 - nože nastavte exaktně na úroveň půdy
 - Nečisté plochy s kameny v půdě
 - nože nastavte těsně nad úroveň půdy. Při odletujících kamenech nastavte nože výše.
 - Neudržované, silně zamechované plochy
 - začněte s malou hloubkou vertikutace, stroj nepřetěžujte.
 - Při blokování nožů nebo při odletování kamenů nože pozvedněte (-)
 - vertikutaci provádějte vícekrát do kříže
 - vertikutace nemá nic společného s úpravou půdy!
- Doporučená hloubka vertikutace – 1 až 3 mm do půdy

Startování

1. Zmačkněte a držte tlačítko **N** (1).
2. Zvedněte (přitáhněte) páku k madlu **N** (2), uvolněte tlačítko **N** (1).
3. Rukojeť překlopte pomalu vpřed **K** (1).
4. Vypnutí motoru: Uvolněte páku **N** (2).



Základní pravidlo

Prodlužovací kabel mějte položen vždy mimo trávník nebo na již hotové ploše.



Otáčení (UV 32 EV, UV 34 E)

Uvolňovač tahu kabelu vám zajistí lehké otáčení **M**.

Údržba

Všeobecné pokyny



Pozor! Rotační řezací nože

Před jakoukoliv údržbou a čištěním:

- Vytáhněte napájecí vidlici.
- Nedotýkejte se rotujících nožů.

Čištění

- Po každé vertikutaci vyčistěte vertikutátor ručním smetáčkem.
- Vertikutátor nikdy nečistěte proudem vody.
- Vertikutátor rozložte podle obrázku.



Poznámka

Na podzim nechte vertikutátor zkontrolovat dílnou zákaznického servisu WOLF-Garten.

Náhradní díly

Druh zboží č.	Objednací označení	Informace o výrobku
3632 060	TK-VV	Sběrný koš
3568 081	UV-EV	Náhradní nůž (15x)

Dodávka prostřednictvím odborné dílny.

Odstranění závad

Problém	Možná příčina	náprava (X) prostřednictvím:	
		WOLF-Garten Servisní středisko	Svépomocí
žádný výsledek vertikutace	<ul style="list-style-type: none"> Příliš mělká hloubky vertikutace 	---	X
Neklidný chod, silné vibrace přístroje	<ul style="list-style-type: none"> Nože poškozené a/nebo uvolněné 	X	---
Nadměrný hluk přístroje - rachtání	<ul style="list-style-type: none"> Nože a/nebo šrouby uvolněné 	---	X
Motor nepracuje	<ul style="list-style-type: none"> Vadná pojistka 	---	X
	<ul style="list-style-type: none"> Poškozený kabel: <div style="display: flex; align-items: center;"> <div> <p>Pozor! Zásah elektrickým proudem vlivem poškozeného kabelu</p> <p>Když se kabel prořízne nebo poškodí, bezpečnostní pojistka nezareaguje vždy.</p> <ul style="list-style-type: none"> Nedotýkejte se kabelu před vytažením vidlice ze zásuvky. Poškozený kabel je nutné celý vyměnit. Je zakázáno opravovat kabel izolační páskou. </div> </div> 	X	---

V jiném případě kontaktujte WOLF-Garten servisní středisko. Při všech pracích na stroji odpojte přívod el. proudu.

Záruční podmínky

V každé zemi platí záruční ustanovení vydané naší společností nebo dovozcem. Poruchy na Vašem nářadí odstraníme v rámci záruky bezplatně, pokud je příčinou chyba materiálu nebo výrobní chyba. V případě záruky se prosím obraťte na Vašeho prodáváče nebo na nejbližší pobočku.

Gratulálunk a WOLF-Garten fűnyírójának megvásárlásához



Gondosan olvassa el a használati utasítást, és ismerkedjen meg a berendezés és a kezelőszervek megfelelő használatával. A használó felel a balesetekért és az anyagi károkozásért. Tartsa be az útmutatásokat, magyarázatokat és előírásokat.



Ne engedjen gyermekeket vagy olyan személyeket dolgozni a gyepszellőztetővel, akik nincsenek tisztában annak működésével, 16 éven aluli gyermekek a berendezést nem használhatják.

Biztonsági előírások	46
Szerelés	47
Összeszerelés	48
Karbantartás	48
Pótalkatrészek	49
A zavarok elhárítása	49
Garancia	49

Biztonsági előírások

A jelek magyarázata



Figyelmeztetés!
Üzembehelyezés előtt olvassa el a használati utasítást!



Ne engedjen harmadik személyt a veszélyzónába!

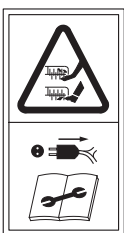

A vágószerszámon történő munkavégzés előtt, húzza ki a hálózati csatlakozót!
Tartsa távol a csatlakozó kábelt a vágóeszköztől!



Tartsa távol a csatlakozó kábelt a vágóeszköztől!

- szerelje fel a géppel szállított felferődés elleni védelmet vagy felfogó berendezést, ügyeljen ezek szilárd rögzítésére. A berendezés használata sérült vagy hiányzó biztonsági felszerelésekkel tilos!
- távolítsa el minden idegen testet, pl. kő, fa, csont, stb., a gyepszellőztető használata előtt, a szellőztető pázsitról,
- Ellenőrizze munkaeszközét
 - a rögzítő elemek szilárd helyzetére
 - sérülésre és kopásra.
- Kicserélésekor tartsa be a beépítési előírásokat.
- Ellenőrizze a készülékre szerelt és a hosszabbító kábel sértetlenségét és elöregedését (törekenységét). Csak kifogástalan állapotút használjon!
- A kábelt kizárólag szakemberrel javíttassa.
- A fűgyűjtő kopását gyakrabban ellenőrizze.
- A gép beállítása, tisztítása vagy a kábel ellenőrzése előtt húzza ki a dugaszoló aljzathoz.

Általános tanácsok

- A használó testi épségének védelme érdekében a berendezés nem használható:
 - motoros kapaként
 - a talaj egyenetlenségeinek elsimítására, pl. vakondtúrás,
- ne engedjen gyermekeket vagy olyan személyeket dolgozni a gyepszellőztetővel, akik nincsenek tisztában annak működésével, 16 éven aluli gyermekek a berendezést nem használhatják.
- Soha ne kapcsolja be a gépet, míg személyek, különösen gyerekek vagy állatok tartózkodnak a közelben.
- A felhasználó felelős a másokkal történő balesetekért vagy más tulajdonán esett károkért.
- Csak felszáradt gyepet szellőztessen.
- Csak nappali fényben vagy megfelelő mesterséges világítás mellett dolgozzon.

A gyepszellőztetés előtt

- Mindig viseljen megfelelő munkaruházatot; ne hordjon bő ruhát, mert azt vágóeszköz elkaphatja. Erős cipő! Védje lábát (pl.: hosszú nadrág) és kezét (kesztyű) is.

Kábel



Figyelem! Áramütés kábelsérülés miatt

Ha a kábel el van vágva vagy megsérült, a biztonsági biztosíték nem mindig old ki.

- Ne érjen a kábelhez, amíg nem húzta ki a hálózati dugót a konnektorból.
- A sérült kábelt teljesen le kell cserélni. A kábel szigetelő szalaggal történő javítása tilos.
- Kizárólag olyan toldókábelt használjon, aminek keresztmetszete legalább 3 x 1,5 mm² és hossza max. 25 m:
 - a gumikábel legyen legalább HO 7 RN-F típusú
 - a PVC kábel legyen legalább HO5 VV-F típusú (az ilyen kábel nem használható tartósan kültérben - pl. kerti dugaszoló aljzathoz talajba fektetve, tószivattyú bekötésére vagy szabadban történő tárolásra).
- A csatlakozóknak freccsenő víztől védett kivitelűeknek kell lenniük.
- Használjon maximum 30 mA névleges értékű hibaáram relét (FI-relé).
- Rögzítse a csatlakozó kábelt a kitépés elleni védelembe. Ne hagyja a kábelt élekhez, hegyes tárgyakhoz dörzsölni. Ne vezesse át a kábelt ablak- vagy ajtóréseken. A kapcsolóelemeket nem szabad eltávolítani vagy áthidalni (pl.: a kapcsoló karját a tolókarhoz kötni).

Indításkor

- csak akkor indítsa el a motort, ha a lába biztonságos távolságban van a vágóeszköztől.

- Ne billentse meg a gépet bekapcsolt motorral, kivéve ha az indításhoz kell megbillentenie. Ebben az esetben a kezelőtől távolabb eső oldalát emelje meg, a szükséges minimális mértékben. Győződjön meg arról, hogy mindkét keze a munkavégzésnek megfelelő pozícióban van, mielőtt a gépet visszaereszti a talajra.

Gyepszellőztetés közben

- Figyelem, veszély! A motor leállítása után a vágóeszköz még tovább mozog!
- tartsa be a terelőlemezek által megszabott biztonsági távolságot.
- Soha ne érintse a kezét vagy lábát a forgó alkatrészekhez.
- Tartsa magát mindig távol a kidobónyílástól.
- csak akkor indítsa el a motort, ha a lába biztonságos távolságban van a vágóeszközöktől.
- Ha lehetséges, mellőzze a vízes fű kaszálását vagy ha mégis, akkor nagyon vigyázzon arra, hogy a gép ne csússzon meg.
- vigyázzon arra, hogy biztonságosan álljon, különösen lejtős terepen, Sohase szaladjon, haladjon nyugodt lépésben.
- Ne szellőztesse a gyepet nagyon meredek lejtőkön.
- A lejtős részeket mindig a lejtéssel párhuzamosan szellőztesse, sohase haladjon felfelé illetve lefelé.
- Legyen különösen óvatos, amikor az oldalon irányt változtat.
- Legyen különösen óvatos, amikor a gépet megfordítsa vagy saját maga felé húzza.
- Állítsa le a munkaeszközöket:
 - ha a gépet a szállításhoz össze kell csukni.
 - ha más felületen, mint fű áthalad
 - amikor a gépet szállítsa.
- Sohase használja a gépet sérült vagy hiányzó biztonsági felszerelésekkel vagy burkolattal.
- Mielőtt a gyepszellőztetőt megemelné vagy elvinné, kapcsolja ki a motort és várja meg amíg a vágóeszközök megállnak.
- A fűgyűjtő levétele vagy a munkamélység állítása előtt, állítsa le a motort és várja meg e kések leállítását.
- az elhasznált vagy sérült késeket készletben cserélje, ügyeljen a beépítési utasításra, biztonsági okokból csak eredeti alkatrészeket használjon

- A gyepszellőztető tisztítását, karbantartását valamint a biztonsági felszerelések leszerelését csak leállított motornál végezze el.
- ne tárolja a gyepszellőztetőt nedves helyiségben vagy nyílt láng közelében,
- ha a gyepszellőztetőt akadályra tolta, biztonság kedvéért ellenőriztesse szakemberrel (lásd a szervizek jegyzékét),
- Ha használat közben megsérül a csatlakozó kábel, azonnal feszültségmentesítse, pl. a dugaszoló aljzatról való kihúzással. Ne érjen a kábelhez, mielőtt leválasztotta azt a hálózatról.
- Kapcsolja ki a készüléket, várja meg amíg a motor leáll és húzza ki a hálózati csatlakozót, ha Ön pl.:
 - magára hagyja a fűnyírót
 - a leblokkolt kést kiszabadítja
 - mielőtt a gépet ellenőrzi, tisztítja vagy karbantartja,
 - ha idegen testet ért a géppel, ellenőrizze a berendezés sérüléseit, és végezze el a szükséges javításokat:
 - ha a fűnyíró kiegyensúlyozatlanság miatt erősen rázkódik (azonnal kapcsolja ki és keresse meg a jelenség okát).
 - beállítási vagy tisztítási munkát végezne.
 - ellenőrzi a csatlakozó vezetékek sértetlenségét vagy hurkolódását.
 - Ha használat közben megsérül a csatlakozó kábel, azonnal feszültségmentesítse a berendezést. Ne érjen a kábelhez, mielőtt leválasztotta azt a hálózatról.

A karbantartás



Figyelem! Rotációs vágótárcsa

Mindenfajta karbantartási és tisztítási munka előtt:

- Húzza ki a hálózati dugót.
- Ne nyúljon mozgó vágótárcsákhoz.

Hulladékkezelés



Tilos az elektromos berendezéseket a háztartási hulladékkal együtt kidobni. Az elhasznált berendezéseket, tartozékokat és csomagolóanyagokat környezetbarát módon kell elhelyezni.

Szerelés

Fogantyúrúd rögzítése A B C D E F G H



Vigyázat!

A fogantyúrúd összeszerelésekor vagy kinyitásakor a kábel vagy a Bowden-huzal megkárosodhat.

- Vigyázzon arra, hogy a kábel és a Bowden-huzal ne hajoljon el.
- A szerelést lásd az ábrán.

Összeszerelés

Provozní doby

- Respektujte prosím regionální předpisy.

Vezesse a kábelt a feszülés-mentesítőn keresztül

J

- Kérem, vezesse a kábelt a feszülés-mentesítőn keresztül.

Csatlakoztatás a villamos hálózathoz (230 V, 50 Hz váltóáram)

- A készüléket bármelyik dugaszoló aljzathoz csatlakoztathatja, amelyek 16 A-es lomha biztosítókkal van védve.

- i** **Megjegyzés: Maradékáram elleni védelmi berendezés**
Ezek a védelmi berendezések védelmet nyújtanak szigetelési hibákkal szemben, amikor megérinti a sérült drótot és bizonyos esetekben, akkor is, amikor feszültség alatti drót sérül meg.
- Azt ajánljuk, hogy a berendezést csak olyan hálózati konnektorba dugja be, amely maradékáram védelemi berendezéssel (RCD) rendelkezik, melynek maradékárama nem több, mint 30 mA.
 - Összeilleszthető készletek kaphatók a régi berendezésekhez. Kérje villanyszerelő véleményét.

A munkamélység beállítása

A beállítást csak kikapcsolt motor és álló késhenger mellett végezze el. A munkamélységet a mindenkori talaj- és pázsitviszonyoknak megfelelően kell beállítani.

- A fogantyút állítsa előre munkahelyzet **K** (1).
- **Munkamélység növelés (kés a föld irányában) L (1)**
– Fordítsa a kézikereket jobbra „munkamélység beállítása“
- **Munkamélység csökkentése L (2)**
– Fordítsa a kézikereket balra „munkamélység beállítása“.
(egy fordulat = 1,5 mm munkamélység)



Gyepszellőztetési próba:

- A fogantyút húzza hátra (szállítási helyzet) **K** (2)
 - Indítsa el a gépet **N**
 - Lassan eressze előre a fogantyút **K** (1)
 - A gépet tolja lassan előre
 - Ha kőfelverődést hall vagy a motor leblokkol, azonnal kapcsolja ki a készüléket
 - A forgatógombot forgassa 1 – 2 fordulatot balra **L** (2). Egy fordulat 2 mm-nek felel meg.
 - Ismét végezzen próbát
- Rendszeres használat során a munkamélységet utána állíthatja, a kések kopásának megfelelően (+).

Javaslat a munkamélységre

- ápolt felületek kőmentes, puha talajjal
– a szerszámot állítsa pontosan talajmagasságra
- köves, nem tiszta felületek
– a szerszámot állítsa talajmagasságra
– kőfelverődés esetén vegye kisebbre a munkamélységet
- gondozatlan, erősen elmohásodott felületek
– kezdjen kisebb munkamélységgel
– ne terhelje túl a gépet
– a motor leblokkolása esetén vegye kisebbre a munkamélységet
– többször, egymásra merőleges irányban szellőztesse a gyepet

Indítás

1. nyomja meg a gombot és tartsa így **N** (1).
2. húzza meg a kart **N** (2), majd eressze el a gombot **N** (1).
3. Lassan eressze előre a fogantyút **K** (1).
4. A motor kikapcsolása: Engedje el a kart **N** (2).



Útmutatás!

A biztonsága érdekében a kábelt mindig fektesse a teraszra, utakra vagy már megmunkált felületekre.



Útmutatás (UV 32 EV / UV 34 E)

A kábelkitépés elleni védelem lehetővé teszi, hogy forduláskor könnyen áttegye a kábelt **M**.

Karbantartás

Általános



Figyelem! Rotációs vágótárcsa

Mindenfajta karbantartási és tisztítási munka előtt:

- húzza ki a hálózati dugót.
- Ne nyúljon a mozgó vágótárcsákhoz.

Tisztítás

- Minden munkavégzés után tisztítsa meg gyepszellőztetőjét egy kézi seprűvel.
- Semmiesetre se locsolja le vízzel.
- Ttárolja száraz helyiségben a gyepszellőztetőjét.



Útmutatás

Ősszel vizsgáltsa át gyepszellőztetőjét egy WOLF-Garten márkaszervízben.

Pótalkatrészek

cikkszám	rendelési jel	termékinformáció
3632 060	TK-VV	Fűgyűjtő zsák
3568 081	UV-EV	Pótkés (15x)

Beszerezheti kereskedőjénél.

A zavarok elhárítása

Probléma	Lehetséges ok	Segítség (X) által:	
		A WOLF-Garten szervizműhelyek	Saját
Semmilyen kaszalási eredmény	<ul style="list-style-type: none">A munkamélység túl alacsonyan van beállítva	---	X
Hibás működés, a gép erős vibrálása	<ul style="list-style-type: none">Rongált kések és/vagy lazák	X	---
Rendellenes zajok a gépen - zakatol	<ul style="list-style-type: none">Kések és/vagy csavarok lazák	---	X
A motor nem működik	<ul style="list-style-type: none">kiégett a biztosíték	---	X
	<ul style="list-style-type: none">kábelhiba:  Figyelem! Áramütés kábelsérülés miatt Ha a kábel el van vágva vagy megsérült, a biztonsági biztosíték nem mindig old ki.<ul style="list-style-type: none">Ne érjen a kábelhez, amíg nem húzta ki a hálózati dugót a konnektorból.A sérült kábelt teljesen le kell cserélni. A kábel szigetelő szalaggal történő javítása tilos.	X	---

Bizonytalanság esetén mindig keressen fel egy WOLF-Garten márkaszervizt.

Figyelem, minden ellenőrzés, vagy a késen végzett munka előtt állítsa le a gyepszellőztetőt, és húzza le a kábelt.

Garancia

Minden országban érvényesek az általunk vagy a forgalmazónk által kiadott szavatossági feltételek. Minden készülék üzemzavarait térítésmentesen, a szavatosság keretein belül elhárítjuk, amennyiben azok anyag- vagy gyártási hibák miatt keletkeztek.

Serdecznie gratulujemy zakupu kosiarki do trawy firmy WOLF-Garten



Nie należy pozwolić dzieciom lub innym osobom nie znającym instrukcji obsługi używać kosiarki do trawy. Młodzież poniżej 16 lat nie powinny używać urządzenia. Lokalne przepisy powinny określać minimalny wiek użytkownika.



Należy starannie przeczytać instrukcję obsługi i zapoznać się z prawidłowym stosowaniem urządzenia. Użytkownik jest odpowiedzialny za wypadki z udziałem innych osób lub ich własności. Należy przestrzegać wskazówek, objaśnień i przepisów.

Treść

Wskazówki bezpieczeństwa	50
Montaż	51
Eksploatacja	52
Ostrzeżenie	52
Części zamienne	53
Usunięcie zakłóceń	53
Gwarancja	53

Wskazówki bezpieczeństwa

Znaczenie symboli



Ostrzeżenie!
Przed uruchomieniem przeczytać instrukcje obsługi!



Osoby trzecie powinny trzymać się z dala od obszaru zagrożenia!

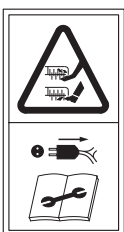

Odłączyć urządzenie od źródła zasilania przed do wymiany lub innej pracy przy nożach. Kabel przyłączeniowy utrzymywać z dala od oprzyrządowania tnącego!



Kabel przyłączeniowy utrzymywać z dala od oprzyrządowania tnącego!

- Zamocować klapę tylną lub kosz i upewnić się że są prawidłowo przymocowane. Praca bez lub z uszkodzoną klapą/koszem jest zabroniona.
- Usunąć z trawnika kamienie, gałęzie i inne obce przedmioty przed przystąpieniem do pracy.
- Sprawdzić urządzenie pod względem:
 - prawidłowości przymocowania poszczególnych elementów;
 - zniszczenia części lub zużycia części zużywalnych;
- przestrzegać wskazań Instrukcji Obsługi przy wymianie części.
- Sprawdzać regularnie stan okablowania zewnętrznego i przyłącza kabli pod względem zniszczenia lub zużycia. Urządzenie może pracować tylko gdy okablowanie jest nieuszkodzone.
- Uszkodzone kable mogą być wymieniane tylko przez autoryzowanego specjalistę.
- Sprawdzać regularnie stan kosza zbierającego.
- Przed przystąpieniem do regulacji lub czyszczenia urządzenia lub przed sprawdzeniem czy kabel nie jest splątany należy bezwzględnie wyłączyć urządzenie i odłączyć od źródła zasilania.

Uwagi ogólne

- Dla bezpieczeństwa użytkownika aerator nie może być używany:
 - jako spulchniacz;
 - dla niwelowania nierówności gruntu;
- Nie wolno pozwolić obsługiwać
- Nigdy nie używać maszyny, kiedy w pobliżu przebywają inne osoby, w szczególności dzieci lub zwierzęta.
- Osoba obsługująca urządzenie jest odpowiedzialna za wszelkie wypadki i ryzyko z udziałem innych osób lub ich własnością.
- Używać aerator tylko na suchym trawniku.
- Należy pracować tylko przy dziennym świetle lub zapewnić należyte oświetlenie terenu pracy.

Przed aeracją

- Do pracy należy ubrać pełne obuwie, długie spodnie i rękawice ochronne. Nie nosić luźnej odzieży, która mogłaby być wciągnięta przez noże.

Kabel



Uwaga! Uszkodzenie kabla może stać się przyczyną porażenia elektrycznego.

W przypadku przecięcia lub uszkodzenia kabla, bezpiecznik nie zawsze zostaje wyzwolony.

- Nie należy dotykać przewodu przed wyciągnięciem wtyczki z gniazda.
- Należy wymienić uszkodzony przewód. Zaklejenie przewodu taśmą klejącą jest zabronione.
- Używać wyłącznie przewodu przedłużającego o minimalnym przekroju 3 x 1,5 mm² i maksymalnej długości 25 m:
 - w przypadku przewodów w izolacji gumowej, nie cieńsze niż typu HO 7 RN-F
 - w przypadku przewodów w izolacji PVC, nie cieńsze niż typu HO5 VV-F (przewody tego typu nie nadają się do stałego użytkowania na wolnym powietrzu - jak np.: do podziemnego ułożenia dla podłączenia gniazdka ogrodowego, podłączenia pompy stawowej lub składowania na zewnątrz).
- Wtyczki i sprzągła muszą posiadać ochronę przed rozbryzgującą się wodą.
- Stosować przewód ochronny prądu uszkodzeniowego (RCD) o prądzie uszkodzeniowym nie przekraczającym 30 mA.

- Kabel przyłączeniowy zamocować na odciążeniu ciągu. Chronić przed tarcieniem o krawędzie lub ostre przedmioty. Kabla nie przygniatać drzwiami lub oknem. Nie należy usuwać ani mostkować urządzeń włączających (np. przymocowanie dźwigni przełączającej na drążku uchwytu).

Uruchomienie

- Przestrzegać bezpiecznej odległości stóp od noży w momencie uruchamiania silnika.
- Nie należy przechylać urządzenia podczas włączania silnika chyba, że urządzenie musi zostać przechylone przy rozruchu. Jeśli istnieje taka konieczność, należy przechylić urządzenie tylko tyle, ile jest to konieczne i podnieść tylko tę część, która znajduje się po przeciwnej stronie obsługującego.

Podczas pracy

- Uwaga ! Noże nie zatrzymują się natychmiast po wyłączeniu silnika.
- Zachować bezpieczną odległość od noży wyznaczoną przez ramę uchwytu urządzenia.
- Nie wkładać rąk ani nóg w obracające się części.
- Trzymać się z dala od otworu wyrzutowego.
- Włączać silnik z zachowaniem bezpiecznej odległości aeratora (noży) od stóp.
- Jeśli to możliwe, unikać używania urządzenia w mokrej trawie lub szczególnie uważać, żeby się nie poślizgnąć.
- Nosić odpowiednie obuwie, szczególnie na pochyłościach. Pracować chodząc powoli, nie biegnąc.
- Nie używać aeratora na stromych pochyłościach.
- Zawsze pracować wzdłuż pochyłości, nigdy z dołu do góry i odwrotnie.
- Należy być szczególnie ostrożnym podczas zmiany kierunku jazdy na zbczu.
- Należy być ostrożnym obracając maszynę do tyłu i obracając ją do siebie.
- Przytrzymać urządzenie:
 - kiedy maszyna musi być nachylona do transportu.
 - kiedy przechodzi się przez inne powierzchnie niż trawa
 - kiedy maszyna jest przewożona.
- Nie wolno używać aeratora gdy obudowa lub urządzenia zabezpieczające są uszkodzone.
- Przed pochylaniem lub przenoszeniem aeratora należy wyłączyć silnik i czekać do całkowitego zatrzymania noży.
- Przed przystąpieniem do opróżniania kosza lub regulacji wysokości pracy należy wyłączyć silnik i odczekać do całkowitego zatrzymania noży.

- Zniszczone lub zużyte noże należy wymieniać jako komplet (wszystkie). Przestrzegać instrukcji montażowych. Z przyczyn bezpieczeństwa używać tylko oryginalnych części zamiennych.
- Wszelkie prace konserwacyjne, czyszczenie urządzenia oraz zdejmowanie osłon zabezpieczających (również kosza) można wykonywać po uprzednim wyłączeniu silnika.
- Nie wolno przechowywać urządzenia w wilgotnym pomieszczeniu lub w pobliżu otwartego ognia.
- W razie przypadkowego najechania aeratorem na twarde przedmioty należy dla bezpieczeństwa sprawdzić jego stan w punkcie serwisowym. W przypadku uszkodzenia kabla podczas pracy należy bezwzględnie natychmiast odłączyć od źródła zasilania. Nie dotykać kabla przed rozłączeniem.
- Urządzenie wyłączyć, wyjąć wtyczkę sieciową i odczekać do zatrzymania się urządzenia:
 - przed oddaleniem się od kosiarki
 - podczas próby zwolnienia zablokowanego noża
 - podczas kontroli urządzenia, czyszczenia lub innymi zabiegami przy kosiarce
 - w przypadku najechania na obce ciało należy skontrolować, czy urządzenie nie jest uszkodzone i ewtl. przeprowadzić niezbędne naprawy.
 - jeśli kosiarka ulega silnym wibracjom z powodu niewyrównowania (natychmiast wyłączyć i ustalić przyczynę).
 - gdy niezbędne jest przeprowadzenie prac regulacyjnych lub naprawczych.
 - podczas kontroli, czy przewody przyłączeniowe nie są splątane lub uszkodzone.
 - Jeśli przewód przyłączeniowy zostanie uszkodzony podczas użytkowania, należy go natychmiast wyłączyć z sieci. Przewodu nie dotykać przed odłączeniem go od sieci.

Konserwacja



Uwaga! Nóż obrotowy.

Przed rozpoczęciem konserwacji i czyszczenia:

- Wyciągnij wtyczkę.
- Nie dotykaj pracujących noży.

Gospodarka odpadami



Nie wyrzucać urządzeń elektrycznych i elektronicznych do zwykłych pojemników na śmieci. Sprzęt, urządzenia i opakowania należy utylizować w sposób przyjazny środowisku.

Montaż

Umocowanie kierownicy **A B C D E F G H**



Uwaga!

Podczas rozkładania lub składania kierownicy, kabel i linka Bowdena mogą zostać uszkodzone.

- Uważać, aby nie zaginać kabla i linki Bowdena.
- Montaż patrz rysunki.

Eksploatacja

Czasy robocze

- Prosimy o przestrzeganie przepisów obowiązujących w danym regionie.

Przeprowadź przewód przez przelew J

- Przeprowadź przewód przez przelew

Przyłączenie do kontaktu wtykowego (prąd zmienny 230 Volt, 50 Hz)

- Urządzenie może być podłączone do każdego kontaktu wtykowego, który zabezpieczony jest bezpiecznikiem inercyjnym 16 Amp. (lub przełącznikiem LS Typu B).

i **Uwaga: Urządzenie ochronne prądu szczytkowego.** Urządzenia ochronne zabezpieczają uszkodzone przewody elektryczne przeciw wadom izolacji, a w pewnych przypadkach także uszkodzeniom przewodów pod napięciem.

- Sprzęt należy podłączać wyłącznie do gniazda zabezpieczonego urządzeniem ochronnym prądu szczytkowego (RCD), przy wartości prądu szczytkowego 30 mA.
- Dostępne są zestawy modernizacyjne dla starych instalacji. Należy skonsultować się z technikiem elektrykiem.

Regulowanie głębokości roboczej

Tylko przy wyłączonym silniku i unieruchomionym walcu wertykulatora. Głębokość robocza musi zostać dopasowana do danych warunków trawy i gleby.

- Dźwignię roboczą położyć do przodu pozycja robocza **K** (1).
- **Zwiększyć wysokość roboczą (noże w kierunku ziemi) L** (1)
 - Obrócić podnośnik „ustawienia roboczego” w prawo
- **Zmniejszyć wysokość roboczą L** (2)
 - Obrócić podnośnik „ustawienia roboczego” w lewo. (jeden obrót = 1,5 mm wysokości roboczej)



Próba wertykułowania:

- Dźwignię roboczą pociągnąć w górę (ustawienie transportowe) **K** (2)
 - Uruchomić urządzenie **N**
 - Dźwignię roboczą powoli złożyć do przodu **K** (1)
 - Urządzenie powoli przesunąć w kierunku roboczym
 - W przypadku dźwięku uderzeń o kamienie lub blokady silnika urządzenie należy natychmiast wyłączyć
 - Uchwyt obrotowy obrócić 1-2 obrotów w lewo **L** (2). (Jeden obrót odpowiada 2 mm.)
 - Ponowna próba wertykułowania
- Po ponownym użyciu głębokość wertykułowania można regulować zależnie od stopnia zużycia noża (+).

Zalecana głębokość robocza

- zadbane powierzchnie z wolnym od kamieni, miękkim podłożem
 - Oprzyrządowanie robocze wyregulować dokładnie na wysokość podłoża
- kamieniste, nieoczyszczone powierzchnie
 - Oprzyrządowanie robocze wyregulować na wysokość podłoża
 - Przy uderzeniu o kamień ustawić mniejszą głębokość roboczą
- niewypielęgnowane, silnie porośnięte mchem powierzchnie
 - zacząć od mniejszej głębokości roboczej
 - nie przeciążać urządzenia
 - przy zablokowaniu silnika głębokość roboczą ustawić wyżej
 - kilkakrotnie wertykułować krzyżowo

Uruchomienie kosiarki

1. Wcisnąć przycisk **N** (1) i przytrzymać.
2. Podciągnąć dźwignię **N** (2) do uchwytu i zwolnić przycisk.
3. Zwolnić dźwignię **N** (1).



Prowadnica kabla!

Przed uruchomieniem kosiarki należy ułożyć kabel poza trawnikiem lub na już skoszonej części trawnika.



Zawracanie (UV 32 EV / UV 34 E)

Prowadnica kabla umożliwia swobodne przesuwanie się kabla z jednej strony kosiarki na drugą. Umożliwia to prowadzenie kabla zawsze po stronie skoszonej części trawnika a nie z przodu kosiarki **M**.

Ostrzeżenie

Zalecenia ogólne



Uwaga! Nóż obrotowy

Przed rozpoczęciem konserwacji i czyszczenia:

- wyciągnij wtyczkę.
- Nie dotykaj pracujących noży.

Regeneracja

- Skaryfikator oczyszcza miotłą po każdym skaryfikowaniu.
- W żadnym wypadku nie spryskiwać skaryfikatora wodą.
- Rozłożyć skaryfikator zgodnie z rysunkiem.



Uwaga

Jesienią należy zrobić przegląd skaryfikatora w autoryzowanym punkcie obsługi klienta firmy WOLF-Garten.

Części zamienne

Nr artykułu	Oznaczenie w zamówieniu	Informacja o produkcji
3632 060	TK-VV	Kosz do trawy
3568 081	UV-EV	Nóż zapasowy (15x)
Dostawa przez sprzedawcę.		

Usunięcie zakłóceń

Zakłócenie	Możliwa przyczyna	Usuwanie (X) usterek	
		Warsztat serwisowy WOLF-Garten	Samodzielnie
Brak skuteczności wertykulatora	<ul style="list-style-type: none"> Głębokość robocza zbyt mała 	---	X
Niespokojny bieg, silna wibracja urządzenia	<ul style="list-style-type: none"> Uszkodzony nóż 	X	---
Zbyt hałaśliwa praca	<ul style="list-style-type: none"> Dokręcić śruby Uszkodzony bezpiecznik Uszkodzenie kabla: 	---	X
Silnik nie zaskakuje	<p> Uwaga! Uszkodzenie kabla może stać się przyczyną porażenia elektrycznego. W przypadku przecięcia lub uszkodzenia kabla, bezpiecznik nie zawsze zostaje wyzwolony.</p> <ul style="list-style-type: none"> Nie należy dotykać przewodu przed wyciągnięciem wtyczki z gniazda. Należy wymienić uszkodzony przewód. Zaklejanie przewodu taśmą klejącą jest zabronione. 	X	---

W przypadku wątpliwości zawsze należy skontaktować się z serwisem fi rmy WOLF-Garten. Podczas wszystkich prac konserwacyjno-regeneracyjnych należy zawsze wyjąć wtyczkę świecy zapłonowej lub wtyczkę sieciową z gniazdka.

Gwarancja

W każdym kraju obowiązują warunki gwarancji wydanej przez nasze przedstawicielstwo handlowe w tym kraju lub przez importera. Ewentualne usterki urządzenia usuwane są w okresie gwarancji bezpłatnie, o ile spowodowane są one błędem materiałowym lub produkcyjnym. W przypadku roszczenia gwarancyjnego proszę zwrócić się do sprzedawcy lub najbliższego oddziału naszej firmy.

Srdačne čestitke za kupnju vaše WOLF-Garten kosilice za travu



Pročitajte pažljivo upute za upotrebu, i upoznajte se s elementima za upravljanje i točnom upotrebom uređaja. Korisnik je odgovoran za nesreće sa drugim osobama ili njihovim vlasništvom. Obratite pažnju na upute, objašnjenja i propise.



Nikada ne dopustite djeci ili drugim osobama koji nisu upoznati sa djelovanjem i načinom rada stroja raditi sa vertikutatorom. Mladež ispod 16 godina ne smije koristiti uređaj.

Sadržaj

Sigurnosne upute	54
Montaža	55
Pogon	56
Održavanje	56
Rezervni dijelovi	57
Otklanjanje smetnji	57
Jamstvo	57

Sigurnosne upute

Značenje simbola



Upozorenje!
Prije puštanja u pogon pročitati upute za upotrebu!



Treće osobe držati podalje od područja opasnosti.

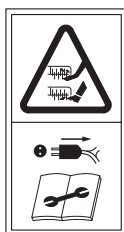

Prije radova na reznom alatu izvući utikač! Priključni kabel držati podalje od reznog alata!



Priključni kabel držati podalje od reznog alata!

- Montirajte isporučenu zaštitu od udara odnosno uređaj za prihvat trave. Obratite pažnju da su čvrsto postavljene. Zabranjeno je korištenje bez ili sa oštećenim zaštitnim uređajem.
- Odvojite prije vertikutiranja sva strana tijela kao kamenje, komade drva, kosti i sl. s travnjaka koji će se vertikutirati.
- Kontrolirajte radni alat na
– čvrstoću postavljanja dijelova za pričvršćenje
– oštećenja ili jaka habanja
- Kod izmjene uočiti upute za ugradnju.
- Provjeriti izvana instalirani vod na uređaju i priključni kabel na oštećenja i starenje (lomljivost). Korisiti samo u besprijekornom stanju.
- Popravke na kabelu dajte provesti samo od strane stručnjaka.
- Češće provjeravajte napravu za prihvat trave na pojave habanja.
- Prije namještanja ili čišćenja uređaja ili prije kontrole, da li je priključni vod progutan ili oštećen, isključiti uređaj i izvući mrežni utikač.

Općenite upute

- Zbog tjelesne ugroženosti korisnika se ne smije vertikutator koristiti
– kao motorna motka
– za poravnavanje neravnina na tlu, kao npr. krtičnjaci.
- Nikada ne dopustite djeci ili drugim osobama koji nisu upoznati sa djelovanjem i načinom rada stroja raditi sa vertikutatorom. Mladež ispod 16 godina ne smije koristiti uređaj.
- Nikada ne koristite stroj ako su druge osobe, osobito djeca i životinje u blizini.
- Korisnik uređaja odgovoran je za udese s drugim osobama i njihovim vlasništvom.
- Upotrebljavati vertikutator samo na osušenom travnjaku.
- Radite samo pri dnevnom svjetlu ili sa odgovarajućom umjetnom rasvjetom.

Prije vertikutiranja

- Nosite uvijek prikladnu radnu odjeću; ne dugu odjeću i sl. koju može dohvatiti rezni alat. Čvrsta obuća! Štitite također Vaše noge (npr. nosite duge hlače) i ruke (rukavice).

Kabel



Pažnja! Električni šokovi zbog oštećenog kabla

Kada je kabel presiječen ili oštećen, sigurnosna cijev ne funkcionira uvijek.

- Ne dodirujte kabel, prije no što utikač ne izvučete iz utičnice.
- Oštećeni kabel mora se u potpunosti zamijeniti. Zabranjuje se krpanje kabla izolirajućom trakom.
- Molimo, radite sa sigurnosnim kabelima. Kao priključni vod smiju se koristiti samo vodovi, koji nisu lakši od vodova u gumenim crijevima HO7 RN-F sa minimalnim poprečnim presjekom od 3x1,5 mm². Maksimalna duljina ne bi trebala biti veća od 25 m.
- Utikač i utičnice moraju biti zaštićeni od prskajuće vode.
- Uporabite zaštitnu strujnu sklopku (RCD) s strujom greške ne većom od 30 mA.
- Priključni kabel pričvrstiti na osiguranje od vuče. Ne dopustiti da se trlja o špicaste ili oštre predmete. Kabel ne stiskati kroz proreze na vratima ili prozorima. Mehanizmi za uključivanje se ne smiju uklanjati ili premošćivati (npr. vezivanje prekidačke poluge za šipke ručke).

Pri startu

- Uključite motor samo onda ukoliko su Vaša stopala na sigurnom odstojanju od reznog alata.
- Ne naginjte uređaj, kada uključujete motor, osim ako uređaj mora biti prevrnut pri paljenju. Ako je to slučaj, ne naginjte uređaj više nego što je bezuvjetno neophodno i podižite samo dio, koji je udaljen od korisnika. Uvijek provjerite, da se obje ruke nalaze u radnom položaju, prije nego vratite uređaj na tlo.

Prilikom vertikutiranja

- Pažnja, opasnost! Rezni alat se vrti i dalje!
- Pridržavajte se sigurnosnog odstojanja koji je dan preko ručice vodilice.
- Ne približavajte ruke ili noge dijelovima koji rotiraju.
- Ne postavljajte ispred otvora za izbacivanje.
- Uključite motor samo onda ako su Vaša stopala na sigurnom odstojanju prema reznom alatu.
- Ukoliko je moguće ne koristite uređaj dok je trava mokra i obratite posebnu pozornost radi izbjegavanja klizanja.
- Pazite na sigurno postavljanje, posebice na nizbrdicama. Nikada ne trčati, već lagano ići naprijed.
- Ne vertikutirajte na strmim padinama.
- Vertikutirajte mjesta na nizbrdici uvijek poprečno prema padini, a ne uzbrdo i nizbrdo.
- Posebna pozornost pri promjeni pravca.
- Budite vrlo pažljivi pri radu unatrag i kada vučete stroj prema sebi.
- Zaustavite uređaje:
 - ako se stroj mora nagnuti radi transporta.
 - ako prelazite preko drugih površina osim trave
 - ako transportirate stroj.
- Nikada ne upotrebljavajte vertikutator, ukoliko su zaštitni uređaju ili dijelovi kućišta oštećena ili nedostaju.
- Prije nego što podignete i odnesite vertikutator isključite motor i sačekajte da se radni alat umiri.
- Prije odvajanja naprave za prihvat trave ili namještanja radne visine isključite motor i sačekajte umirenje radnog alata.
- Istrošene ili oštećene noževe izmijeniti u setu. Obratite pažnju na upute za ugradnju. Iz sigurnosnih razloga upotrebljavajte samo originalne rezervne dijelove.

- Radove na održavanju i čišćenju vertikutatora kao i odvajanje zaštitnih uređaja smiju biti provedeni samo ako je motor isključen.
- Ne ostavljajte vertikutator u vlačnim prostorijama ili u blizini otvorenog plamena.
- Ukoliko ste nekada navezli na neku prepreku dajte vertikutator iz sigurnosnih razloga provjeriti od strane stručnjaka (vidi popis radionica).
- Ukoliko se priključni vod ošteti za vrijeme upotrebe mora smjesta biti odvojen s mreže. Ne dodirivati vodove prije nego što su odvojeni s mreže.
- Isključite uređaj, izvucite mrežni utikač i sačekajte dok se uređaj ne zaustavi, kada npr.
 - napuštate kosilicu
 - oslobađate blokirani nož
 - uređaj provjeravate, čistite ili želite raditi na njemu
 - kada ste pogodili strano tijelo, provjerite da li je uređaj oštećen i provedite neophodne popravke.
 - kada kosačica zbog neravnoteže jako vibrira (odmah isključiti i potražiti uzrok).
 - želite izvesti radove na podešavanju i čišćenju.
 - provjeravate, da li su priključni kabeli zahvaćeni ili povrijeđeni.
 - Ako se ošteti priključni vod za vrijeme uporabe, mora se odmah odvojiti od mreže. Vod ne dodirivati prije nego bude odvojen od mreže.

Održavanje



Pažnja! Rotirajuća rezna oštrica

Prijesvakog održavanja i čišćenja:

- Izvucite utikač iz napajanja strujom.
- ne dodirujte oštrice koje se pomiču.

Odlaganje otpada



Ne odlažite električnu opremu u kućni otpad. Reciklirajte opremu, aparate i ambalažu na ekološki način.

Montaža

Pričvrstiti ručku A B C D E F G H



Oprez!

Pri otklapanju i rasklapanju ručke moguće je oštetiti kabel i sajlu.

- Pazite da se kabel i sajla ne ugnječe.
- Pogledajte slike radi montiranja.

Pogon

Pogonska vremena

- Molimo Vas obratite pozornost na regionalne propise!
- Informirajte se o pogonskim vremenima kod Vaše mjesne nadležne ustanove.

Provucite kabel kroz zaštitnu gumenu kapicu **J**

- Molim provucite kabel kroz zaštitnu gumenu kapicu.

Priključak na utičnicu (izmjenična struja 230 Volt, 50 Hz)

- Uređaj može biti priključen na svaku utičnicu koja je osigurana sa osiguračem od 16 A (ili LS sklopka Tip B).

i **Važno: Rezidualna naprava za zaštitu od strujnog udara**

Ove zaštitne sprave štite vas dok dodirujete oštećene žice, ili prilikom izolacijskih grešaka I u nekim sličajevima ako su oštećene aktivne žice

- Preporučujemo da oprema bude uključena u utičnicu za struku koja je zaštićena zaštitnom opremom od strujnog udara (RCD) sa strujom jačine ne veće od 30 mA.
- Retrofit oprema je raspoloživa za stare instalacije. POsavjetujte se sa električarom.

Namještanje radne dubine

Samo pri isključenom motoru i pri mirujućem valjku vertikutatora. Radne dubina se mora namjestiti prema odgovarajućim odnosima trave i tla.

- Radnu ručicu pomaknuti prema naprijed **K** (1).
- **Povisiti dubinu rada (Nož u smjeru tla) L (1)**
– Okrenite prekidač „Podešavanje dubine“ u desno
- **Smanjiti dubinu rada L (2)**
– Okrenite prekidač „Podešavanje dubine“ u lijevo. (Jedan okret = 1,5 mm dubine)

i **Proba vertikutiranja:**

- Radnu ručicu ponovno povući prema gore **K** (2)
 - Uključiti uređaj **N**
 - Lagano pomaknuti radnu ručicu prema naprijed **K** (1)
 - Polako pomicati uređaj u smjeru rada
 - Pri zvuku udarca kamena ili blokiranja motora uređaj odmah isključiti
 - Okruglu ručicu okrenuti za 1-2 okretaja nalijevo **L** (2).
 - Ponovna proba vertikutiranja
- Nakon česte upotrebe može se dubina vertikutiranja namjestiti u ovisnosti prema habanju noža (+).

Preporuke za radne dubine

- njegovane površine sa mekim tlom bez kamena
– radno namještanje namjesti točno na visinu tla
- kamenite, nečiste površine
– radni alat namjestiti na visinu tla
– kod udarca kamena namjestiti nižu radnu dubinu
- zapuštene, površine sa puno mahovine
– početi sa niskom radnom dubinom
– ne preopteriti uređaj (kod blokade motora namjestiti radnu dubine višlje)
– više puta unakrsno vertikutirati
– nanovo posijati WOLF-Garten sjeme za travu, npr. >>Loretta<<

Vertikutiranje

1. Pritisnuti gumb **N** (1) i držati ga.
2. Ručicu **N** (2) privući, gumb **N** (1) pustiti.
3. Radnu ručicu **K** (1) lagano staviti prema naprijed.
4. Isključiti motor: ručicu **N** (2) osloboditi.



Pažnja!

Stavite kabel uvijek sigurno na terasu, puteve ili već obrađene površine.



Uputa (UV 32 EV / UV 34 E)

Vlačno oslobađanje kabela omogućava pri okretanju lagano preklapanje strujnog kabela **M**.

Održavanje

General



Pažnja! Rotirajuća oštrica!

Prije svakog održavanja I čišćenja:

- Izvucite utikač iz utičnice.
- ne dodirujte oštrice u pokretu

Čišćenje

- Nakon svakog vertikutiranja molimo očistite uređaj sa ručnom metlicom.
- Nikako ne prskati vodom.
- Uređaj skladištiti na suhom.



Preporučujemo

Dajte uređaj na jesen provjeriti kod WOLF-Garten servisne radionice, tada ga na proljeće možete odmah ponovno pustiti u pogon.

Rezervni dijelovi

Broj artikla	Oznaka narudžbe	Informacija o proizvodu
3632 060	TK-VV	Košara za prihvat trave
3568 081	UV-EV	Rezervni nož (15x)

Isporuka preko vašeg trgovca.

Otklanjanje smetnji

Smetnje	Mogući uzrok	Pomoć preko (X):	
		WOLF-Garten servisna radionic	Sam
Nema rezultata vertikutiranja	<ul style="list-style-type: none">Radna dubina namještena prenisko	---	X
Nemiran rad, jako vibriranje uređaja	<ul style="list-style-type: none">Nož stoji	X	---
Abnormalni zvukovi na uređaju - zveckanje	<ul style="list-style-type: none">Vijci nisu čvrsti	---	X
Motor ne radi	<ul style="list-style-type: none">Oštećeni osigurač	---	X
	<ul style="list-style-type: none">Šteta na kablovima:  Pažnja! Električni šokovi zbog oštećenog kabla Kada je kabl presiječen ili oštećen, sigurnosna cijev ne funkcionira uvijek.<ul style="list-style-type: none">Ne dodirujte kabl, prije no što utikač ne izvučete iz utičnice.Oštećeni kabl mora se u potpunosti zamijeniti. Zabranjuje se krpanje kabla izolirajućom trakom.	X	---

U slučaju sumnje uvijek potražite WOLF-Garten servisnu radionicu.

Pažnja! Prije svake provjere, čišćenja ili rada na nožu isključite uređaj i izvucite mrežni utikač.

Jamstvo

U svakoj zemlji važe garancijske odredbe koje je objavila naša organizacija ili uvoznik. Smetnje na vašem stroju u okviru garancije otklanjamo besplatno, ukoliko je njihov uzrok materijalna ili proizvodna greška. Ako je stroj još pod jamstvom obratite se prodavaču ili najbližoj filijali.

Srdečne Vám blahoželáme ku kúpe Vašej kosačky fy. WOLF-Garten



Pozorne si prečítajte návod na obsluhu. Zoznámte sa s ovládacími prvkami a správnu obsluhou stroja. Užívateľ je zodpovedný za úrazy spôsobené iným osobám alebo poškodenie ich majetku. Dodržiavajte pokyny, výsvetlivky a predpisy.



Nenechajte nikdy deti alebo iné osoby, ktoré nie sú oboznámené so strojovou činnosťou pracovať s vertikutátorom. Nezletilý pod 16 rokov nesmú prístroj používať

Obsah

Bezpečnostné predpisy	58
Montáža	59
Prevádzka	60
Údržba	60
Náhradné diely	61
Odstránenie porúch	61
Podmienky záruky	61

Bezpečnostné predpisy

Význam symbolov



Výstraha!
Skôr ako začnete stroj používať, prečítajte si návod na obsluhu!



Iné osoby držte bokom mimo nebezpečia!

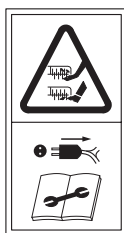

Pred prácou s rezným nástrojom vyťahnuť zástrčku zo siete. Dbajte, aby sa prírodný kábel nedostal do kosiaceho mechanizmu.



Dbajte, aby sa prírodný kábel nedostal do kosiaceho mechanizmu.

- Pripevnite priloženú nárazovú ochranu príp. zachytňé zariadenie. Dávajte pozor na pevné pripevnenie. Používanie bez alebo s poškodeným chráničom je zakázané.
- Odstráňte pred vertikutovaním z trávnik, ktorý sa má vertikutovať, všetky cudzie telesá ako skaly, kúsky dreva, kosti a iné.
- Skontrolujte pracovný nástroj na
 - pevné uloženie upevňovaných častí
 - poškodenie alebo silné opotrebovanie
- Pri výmene dodržiavajte montážne pokyny
- Prezrite na prístroji z vonkajšej strany nainštalované vodiče a napájací kábel, tieto nesmú byť poškodené ani prejavovať známky stárnutia (lámavosť). Používajte prístroj len v bezchybnom stave.
- Opravy kábla si dajte vykonať len odborníkom.
- Prezrite zberacie zariadenie trávy častejšie, či nevykazuje znaky opotrebovania .
- Pred nastavením alebo čistením prístroja alebo pred kontrolou, či nie je napájacie vedenie zamotané alebo poškodené, prístroj vypnite, a vyťahnite zástrčku zo siete.

Všeobecné pokyny

- Kvôli telesnému ohrozeniu používateľa nesmie sa používať vertikutátor:
 - ako motorová plečka
 - k zarovnávaniu pôdnych reliéfov, napr. krtincov
- Nenechajte nikdy deti alebo iné osoby, ktoré nie sú oboznámené so strojovou činnosťou pracovať s vertikutátorom. Nezletilý pod 16 rokov nesmú prístroj používať
- Stroj nikdy nepoužívajte, ak sú v bezprostrednej blízkosti osoby - obzvlášť deti - alebo zvieratá.
- Obsluha je zodpovedná za úrazy alebo ohrozenie ďalších osôb alebo ich majetku.
- Vertikutátor používajte len na obschnutý trávnik
- Pracujte len pri dennom svetle alebo vhodnom umelom osvetlení.

Pred vertikutovaním

- Noste vždy vhodné pracovné oblečenie, nie voľný odev atď., ktorý by sa mohol zachytiť strižným nástrojom. Noste pevnú obuv! Cháňte si tiež Vaše nohy (napr. pomocou dlhých nohavíc) a ruky (rukavicami).

Kábel



Upozornenie! Zásah elektrickým prúdom spôsobený poškodením kábla

Keď sa kábel prereže alebo sa poškodí, tak sa bezpečnostná poistka vždy nezapne.

- Pred vyťahnutím sieťovej zástrčky zo zásuvky sa kábla nedotýkajte.
- Poškodený kábel je potrebné úplne vymeniť. Opravenie kábla pomocou izolačnej pásky je zakázané.
- Používajte iba predlžovacie šnúry s minimálnym priemerom od 3 x 1,5 mm² a max. dĺžkou 25 m:
 - ak gumené hadicové rozvody, potom nie ľahšie ako typ HO 7 RN-F
 - ak rozvody z PVC, potom nie ľahšie než typ HO5 VV-F (rozvody tohto typu nie sú vhodné na stále používanie vo voľnej prírode - ako napr.: Podzemné uloženie na pripojenie záhradnej zásuvky, prípojky ponorného čerpadla alebo uloženie vo voľnej prírode).
- Zástrčky a spojky musia byť chránené pred striekanou vodou.
- Používajte zariadenie na ochranu pred chybovým prúdom (RCD) s chybovým prúdom nie viac ako 30 mA.

- Prípojný kábel upevnite na odľahčovač tahu. Kábel nenechajte odierat na hranách, zahrotených alebo ostrých predmetoch, nepretláčajte ho cez dverné škáry alebo okenné štrbiny. Spínacie zariadenie sa nesmie odstrániť alebo premosťiť (napr. priviazať riadiacu páku na držadlovú tyč).

Pri zapnutí

- Zapnite motor len vtedy, keď Vaše chodidlá sú v bezpečnej vzdialenosti od rezných nástrojov.
- Neprekĺpajte kosačku, keď je motor zapnutý, iba ak kosačka pri spúšťaní musí byť sklopená. V tomto prípade nesklápanie kosačku viac, ako je bezpodmienečne nutné a nadvihnite len tú časť, ktorá je vzdialená od užívateľa. Vždy si preverte, či sa obidve ruky nachádzajú v pracovnej polohe, kým postavíte nástroj späť na zem.

Pri vertikutácii

- Pozor, nebezpečie ! Dobeť strihacieho nástroja !
- Dodržujte bezpečnostný odstup, daný vodiacom násadou. Rukami alebo chodidlami nikdy nesiahajte na otáčajúce sa súčasti.
- Vždy udržiavajte bezpečnú vzdialenosť od vyhadzovacieho otvoru.
- Zapnite motor len vtedy, keď Vaše chodidlá sú v bezpečnej vzdialenosti od rezných nástrojov .
- Ak je to možné, zabráňte použitiu prístroja v mokrej tráve a venujte maximálnu pozornosť tomu, aby ste sa nepošmykli.
- Dodržujte bezpečný postoj, zvlášť na svahoch. Nikdy nebežte, postupujte kludne .
- Nevertikutujte na strmých svahoch.
- Vertikutujte svahy vždy naprieč k sklonu svahu, nie proti svahu ani dolu svahom.
- Buďte zvlášť opatrní, ak meníte smer jazdy po svahu.
- Buďte zvlášť opatrní, ak stroj otáčate alebo ho ťaháte smerom k sebe.
- Pracovné nástroje pozastavte, ak:
 - musíte stroj pri preprave nakloniť
 - prechádzate nad inými než trávnatými plochami
 - prepravujete stroj.
- Nikdy nepoužívajte vertikutátor , keď sú ochranné zariadenia alebo diely krytu poškodené alebo chýbajú .
- Predtým ako vertikutátor zdvihnete alebo odnesiete, vypnite motor a počkajte, kým sa pracovné nástroje nezastavia.

- Pred demontážou záchytného zariadenia alebo nastavením pracovnej výšky, je treba motor vypnúť a vyčkat' zastavenie pracovného nástroja.
- Opatrebované alebo poškodené nože obnoviť , pri dodržaní montážnych pokynov. Z bezpečnostných dôvodov po-užívajte len originálne náhradné diely.
- Údržba a čistenie vertikutátora ako aj demontáž ochranných krytov, sa môže vykonávať len pri vypnutom motore.
- Neskladujete vertikutátor vo vlhkých priestoroch alebo v blízkosti otvoreného ohňa.
- Ak by ste niekedy mali nejaké problémy, nechajte vertikutátor pre istotu preskúšať odborníkovi (pozri zoznam servis-ných dielní)
- Ak sa poškodí napájacie vedenie počas používania, musí sa ihneď odpojiť od siete. Nedotýkajte sa vodičov pred odpojením zo siete.
- Kosačku vypnite, elektrickú zástrčku vytiahnite a počkajte, kým sa kosačka nezastaví, keď napr.:
 - opustíte kosačku
 - uvoľníte zablokovaný nôž
 - kontrolujete kosačku, čistíte ju alebo na nej chcete pracovať
 - keď natrafíte na cudzie teleso, kosačku prekontrolujte, či nie je poškodená a zvyčajne nevyhnutné opravy
 - keď kosačka v dôsledku nevyváženosti silne vibruje (ihneď vypnite a zistíte príčinu)
 - chcete vykonať nastavenie alebo čistenie
 - kontrolujete, či prípojné vedenie je predĺžené alebo porušené.
 - Keď sa poškodí prípojné vedenie počas použitia, musí sa ihneď odpojiť od elektrickej siete. Nedotýkajte sa vedenia pred odpojením od siete.

Údržba



Upozornenie! Nôž otočnej rezačky

Pred vykonaním údržby a čistenia:

- Vytiahnite sieťovú zástrčku.
- Nedotýkajte sa pohybujuúcich sa nožov.

Likvidácia odpadu



Elektrické zariadenie neodhadzujte do odpadu z domácnosti. Zariadenie, príslušenstvo a obal recyklujte spôsobom, ktorý neohrozí životné prostredie.

Montáža

Pričvrstítí ručku A B C D E F G H



Oprez!

Pri odklapanju i rasklapanju ručke moguće je oštetiti kabel i sajlu.

- Pazite da se kabel i sajla ne ugnječe.
- Montáž vid' obrázky.

Prevádzka

Pracovný čas

- Prosíme dodržať pri práci miestne predpisy!
- Dovolенý čas na použitie zariadení si zistíte na miestnych úradoch.

Kábel zasunúť cez uvoľňovač napnutia **J**

- Kábel, prosím, zasunúť cez uvoľňovač napnutia

Pripojenie na zásuvku (striedavý prúd 230V, 50 Hz)

- Prístroj možno pripojiť do každej zásuvky, ktorá je zabezpečená 16 A poistkou (alebo ističom LS typu B).

i **Ochranné zariadenie proti zbytkovému prúdu**
Tieto ochranné zariadenia vás ochraňujú pri dotýkaní poškodených vodičov, pred izolačnými chybami a v niektorých prípadoch tiež pri poškodení živých vodičov.

- Odporúčame, aby bolo zariadenie zapojené len do sieťovej zásuvky, ktorá je chránená ochranným zariadením proti zbytkovému prúdu (RCD) so zbytkovým napätím neprevyšujúcim 30 mA.
- Pre staré inštalácie sú dostupné prispôbené sady. Kontaktujte elektrikára.

Nastavenie pracovnej hĺbky

Len pri vypnutom motore a nečinných valcoch vertikutátora. Pracovná hĺbka sa musí nastaviť na príslušných trávnych a pôdnych pomeroch.

- Pracovnú páku polohovať dopredu **K** (1).
- **Povisiť dubinu rada (Nož u smjeru tla) L (1)**
– Okrenite prekidač „Podešavanje dubine“ u desno
- **Smanjiti dubinu rada L (2)**
– Okrenite prekidač „Podešavanje dubine“ u lijevo. (Jedan okret = 1,5 mm dubine)



Preskúšanie vertikutátora:

- potiahnuť pracovnú páku znovu hore **K** (2)
 - spustiť prístroj **N**
 - položiť pracovnú páku pomaly dopredu **K** (1)
 - posúvať prístroj pomaly do smeru práce
 - prístroj ihneď vypnúť pri hluku od kamienkov narážajúcich na kryt alebo pri zablokovaní motora
 - otočiť regulačným tlačidlom o 1-2 otáčky doľava **L** (2), jedno otočenie zodpovedá 1,5 mm
 - znovu urobiť skúšku vertikutátora
- Po častom používaní sa môže hĺbka vertikutovania nastaviť primerane opotrebovaniu nožov (+).

Doporučenia k pracovnej hĺbke

- ošetrované plochy bez kamienkov, mäkká pôda
– pracovné nastavenie presne nastaviť na výšku pôdy
- kamenisté, nečisté plochy
– pracovný nástroj nastaviť na výšku pôdy
– pri náraze kamienkov nastaviť menšiu pracovnú hĺbku
- neošetrované, silno zamachnatené plochy
– začať s malou pracovnou hĺbkou
– prístroj nepreťažovať (pri zablokovaní motora nastaviť pracovnú hĺbku vyššie)
– niekoľkokrát vertikutovať krížom
– dosiať trávny semenom WOLF-Garten, napr. >>Loretta<<

Vertikutovanie

1. Tlačidlo **N** (1) otočiť a držať.
2. Páku **N** (2) pritiahnúť, tlačidlo **N** (1) pustiť.
3. Pracovnú páku **K** (1) pomaly položiť dopredu.
4. Motor vypnúť: Páku **N** (2) uvoľniť.



Pozor!

Vždy položte kábel bezpečne na terasu, cestu, alebo na už obrobenú plochu.



Upozornenie (UV 32 EV / UV 34 E)

Odľahčenie žahu kábla umožňuje pri otáčaní mierne sklopenie elektrického kábla **M**.

Údržba

Všeobecne



Upozornenie! Nož otočnej rezačky

Pred vykonaním údržby a čistenia:

- vytiahnite sieťovú zástrčku.
- Nedotýkajte sa pohybujúcich sa nožov.

Čistenie

- Po každej práci očistite vertikutátor metličkou.
- V žiadnom prípade ho nestriekajte vodou.
- Prístroj uložte na suchom mieste.



Doporučujeme

Nechajte si prístroj na jeseň preskúšať servisnou dielňou WOLF-Garten, potom bude na jar ihneď pripravený pracovať.

Náhradné diely

Objednávacie číslo	Označenie objednávky	Informácia o výrobku
3632 060	TK-VV	Zberný koš
3568 081	UV-EV	Náhradný nož (15x)

Dodávka prostredníctvom Vášho obchodného zástupcu.

Odstránenie porúch

Problém	Možná príčina	odstráni tento nedostatok (X):	
		Odborný servis fy. WOLF-Garten	Vlastná oprava
žiadny výsledok po vertikovaní	<ul style="list-style-type: none">pracovná hĺbka nastavená príliš nízko	---	X
nekludný chod, silné vibrovanie prístroja	<ul style="list-style-type: none">poškodený nôž	X	---
abnormálny hluk prístroja - rachotenie	<ul style="list-style-type: none">povolené skrutky	---	X
Motor nebeží	<ul style="list-style-type: none">Poškodená poistka	---	X
	<ul style="list-style-type: none">Poškodený kábel:  Upozornenie! Zásah elektrickým prúdom spôsobený poškodením kábla Keď sa kábel prereže alebo sa poškodí, tak sa bezpečnostná poistka vždy nezapne.<ul style="list-style-type: none">Pred vytiahnutím sieťovej zástrčky zo zásuvky sa kábla nedotýkajte.Poškodený kábel je potrebné úplne vymeniť. Opravenie kábla pomocou izolačnej pásky je zakázané.	X	---

V spornom prípade vždy vyhľadajte servisnú dielňu WOLF-Garten. Pozor ! Prístroj pred každým skúšaním, čistením alebo prácami na noži zastavte a vytiahnite elektrickú zástrčku.

Podmienky záruky

V každej krajine platia záručné ustanovenia vydané našou spoločnosťou alebo dovozcom. Eventuálne poruchy vzniknuté na Vašom prístroji, odstránime v priebehu záručnej doby bezplatne, v prípade, ak je príčinou poruchy chyba materiálu alebo výrobcu. V prípade záruky sa, prosím, obráťte na Vášho obchodníka alebo najbližšiu pobočku.

Čestitamo vam za nakup kosilnice WOLF-Garten



Prosimo vas, da navodila za uporabo skrbno preberete in se seznanite z upravljalnimi elementi in pravilno uporabo naprave. Za morebitne nesreče, v katere so upletene tretje osebe ali njihova lastnina, je odgovoren uporabnik. Upoštevajte navodila, pojasnila in predpise.



Nikoli ne puščajte otrok ali drugih oseb, ki niso seznanjene z delovanjem stroja, da delajo s prežračevalnikom trate. Mlajši od 16 let naprave ne smejo uporabljati.

Vsebina

Varnostna navodila	62
Montaža	63
Obratovanje	64
Servisiranje	64
Nadomestni deli	65
Odpravljanje napak	65
Garancija.	65

Varnostna navodila

Pomen simbolov



Opozorilo!
Pred zagonom naprave obvezno preberite navodilo za uporabo!



Poskrbite za to, da se v delovnem območju stroja ne zadržujejo tretje osebe!

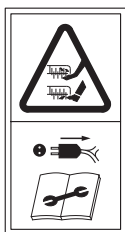

Pred izvajanjem del na rezilih izvlecite najprej vtič iz električnega omrežja!



Držite priključno vrstico v primerni razdalji od rezil!

- Namestite priloženo zaščito pred udarci oz. napravo za zbiranje trave. Pazite, da je naprava trdno sestavljena. Uporaba stroja brez varnostnih naprav ali s poškodovanimi varnostnimi napravami je prepovedana.
- Pred prežračevanjem trate odstranite vse tujke, kot so na pr. kamni, kosi lesa, kosti in pod. s trate, ki jo želite prežračiti.
- Preverite delovno orodje glede
 - trdne namestitve pritrjevalnih elementov
 - poškodb ali močne obrabe.
- Pri zamenjavi orodij upoštevajte navodila za vgradnjo.
- Preglejte na zunanji strani naprave instaliran kabel in priključni kabel glede poškodb in znakov starosti (krhkost). Uporabljajte stroj le, če je v neoporečnem stanju.
- Popravila v zvezi s priključnim kablom sme opravljati le strokovnjak električar.
- Pogosteje preverite napravo za zbiranje trave glede obrabe.
- Pred nastavljanjem ali čiščenjem stroja ali preverjanjem, če je priključni kabel prepleten ali poškodovan, je potrebno napravo izklopiti in izvleči vtič iz električnega omrežja.

Splošna navodila

- Zaradi nevarnosti telesnih poškodb uporabnika, se prežračevalnik trate ne sme uporabljati
 - kot okopalnik
 - za izravnavo vzboklin, kot so na pr. krtove gomile.
- Nikoli ne puščajte otrok ali drugih oseb, ki niso seznanjene z delovanjem stroja, da delajo s prežračevalnikom trate. Mlajši od 16 let naprave ne smejo uporabljati.
- V nobenem primeru ne uporabljajte stroja, kadar so ljudje, posebno otroci in živali, v bližini.
- Uporabnik odgovarja za nezgode ali rizike, v katere so vpletene druge osebe ali njihova lastnina.
- Prežračevalnik trate se sme uporabljati le na popolnoma suhi travi.
- Prežračujte trato le pri dnevni svetlobi ali z ustrezno umetno razsvetljavo.

Pred prežračevanjem

- Nosite vedno ustrezno delovno obleko; ne nosite širokih oblek (in pod.), katere bi lahko zagrabila rezila. Nosite čvrsto obutev! Zaščitite tudi vaše noge (na pr. z dolgimi hlačami) in roke (z rokavicami).

Kabel



Pozor! Električni šoki zaradi poškodovanega kabla

Zaščitna cev ne funkcionira, če je kabel prerezan ali poškodovan .

- Ne dotikajte se kabla, če je vtič še vedno v vtičnici.
- Če je kabel poškodovan, ga morate v celoti zamenjati. Prepovedano je krpanje kabla z izolirnim trakom.
- Vtiči in spojke morajo biti zaščiteni pred škropljenjem.
- Uporabljajte le podaljševalne kable z minimalnim prezom $3 \times 1,5 \text{ mm}^2$ in maks. dolžino 25 m:
 - če uporabite gumijaste kable, morajo le-ti biti vsaj kakovosti HO 7 RN-F
 - če uporabite PVC-kable, morajo le-ti biti boljši od HO5 VV-F (takšni kablji niso primerni za dolgotrajno uporabo na prostem - kot npr.: kot podzemna napeljava za priključitev vrtnih vtičnic, za priključitev črpalke vrtnega ribnika ali hrambo na prostem).
- Uporabljajte zaščitno napravo okvarnega toka (RCD) z maks. okvarnim tokom 30 mA.
- Pritrdite priključni kabel na razbremenilno sponko kabla. Ne dovolite, da se kabel drgne ob robove, koničaste ali ostre predmete. Ne tlačite kabla skozi vratne ali okenske špranje. Naprave za preklapljanje ne smete odstraniti ali premostiti (na pr. z vezavo prestavne ročice na upravljalni okvir).

Pri zagonu

- Zaženite motor le, če so vaše noge in roke v varni razdalji od rezil.
- Ne prevračajte kosilnice ko vklapljate motor, razen če je pri vklapljanju izrecno potrebno napravo prekucniti. Če je temu tako, prekucnite napravo kolikor je to potrebno in privzdignite le tisti del, ki je oddaljen od uporabnika. Preverite vedno, če se obe roki nahajata v delovni poziciji, preden napravo ponovno spustite na tla.

Med prezračevanjem

- Pozor, nevarnost! Rezila rabijo čas, da se iztečejo!
- Upoštevajte varnostno razdaljo, ki je določena z upravljalnimi ročaji.
- Roke in noge držite proč od delov, ki se premikajo.
- Držite se proč od odprtine za izmet.
- Zaženite motor le, če so vaše noge in roke v varni razdalji od rezil.
- Če je le mogoče, stroja na mokri travi ne uporabljajte, oziroma bodite skrajno previdni, da Vam ne spodrsne.
- Pazite na stabilen položaj, zlasti na pobočjih. Nikoli ne tecite, vedno hodite mirno naprej.
- Ne uporabljajte prezračevalnika na strmih pobočjih.
- Prezračujte na pobočjih vedno prečno k naklonu in ne navzgor ter navzdol.
- Bodite posebno previdni, kadar spreminjate na pobočju smer košnje.
- Bodite posebno pozorni, ko stroj obračate ali pa vlečete k sebi.
- Delovne nastavke zaustavite:
 - kadar morate stroj za prevoz prevrniti.
 - kadar je treba čez površine, ki niso pokrite s travo
 - kadar morate stroj transportirati.
- Nikoli ne uporabljajte prezračevalnika, če so zaščitna oprema ali deli ohišja poškodovani ali če manjkajo.
- Preden dvignete ali odnesete prezračevalnik, izklopite motor in počakajte, da se rezila popolnoma ustavijo.
- Pred snemanjem naprave za zbiranje trave ali nastavljanjem delovne višine morate izklopiti motor in počakati, da se delovno orodje ustavi.
- Obrabljena ali poškodovana rezila je potrebno zamenjati v kompletu. Pri zamenjavi delov upoštevajte montažna navodila. Uporabljajte iz varnostnih razlogov le originalne nadomestne dele.

- Vzdrževanje in čiščenje prezračevalnika ter snemanje zaščitne opreme je dovoljeno le, če je motor vgasnjen.
- Ne hranite prezračevalnika v vlažnih prostorih ali v bližini odprtega ognja.
- Če pri vožnji prezračevalnika slučajno zadenete ob oviro, naj napravo iz varnostnih razlogov pregleda strokovnjak (glej Seznam servisnih delavnic).
- Če se med uporabo poškoduje priključna vrvica, jo morate takoj izklopiti iz električnega omrežja. Kabla se ne dotikajte, preden ga niste odklopili iz električnega omrežja.
- Izklopite napravo, izvlecite vtič iz električnega omrežja ter počakajte, dokler se naprava ne ustavi, če na pr.:
 - želite pustiti kosilnico brez nadzora
 - želite odblokirati zagozdno rezilo
 - želite napravo pregledati, čistiti ali na njej izvajati vzdrževalna dela
 - ste zadeli ob tujek, pregledajte napravo glede poškodb in opravite potrebna popravila.
 - kosilnica zaradi neuravnoteženosti močno vibrira (takoj jo izklopite in poiščite vzrok).
 - želite napravo nastaviti ali očistiti.
 - želite preveriti, če je priključni kabel prepleten ali poškodovan.
- Če se med uporabo poškoduje priključni kabel, morate napravo takoj izklopiti iz električnega omrežja. Ne dotikajte se kabla, preden naprave niste odklopili iz električnega omrežja.

Vzdrževanje



Pozor! Rotirajoče rezilo

Pred vsakim vzdrževanjem in čiščenjem:

- vtič izvlecite iz vtičnice.
- ne dotikajte se vrtečega se rezila.

Odlaganje odpadka



Električno opremo ne odlagajte med hišne odpadke. Opremo, aparate in embalažo reciklirajte na ekološki način.

Montaža

Pritrdite ročaje A B C D E F G H



Pozor!

Pri sklapljanju in razklapljanju ročajev lahko pride do poškodbe kabla.

- Pazite, da kabla ne boste prepognili.
- Montaža glej slike

Obratovanje

Obratovalni časi

- Prosimo vas, da upoštevate regionalne predpise!
- Povprašajte po obratovalnih časih pri vaših lokalnih upravnih organih.

Kabel potegnite skozi zaščitno gumijasto kapico **J**

- Prosimo, potegnite kabel skozi zaščiteno gumijasto kapico.

Priključitev na vtičnico (izmenični tok 230 Volt, 50 Hz)

- Napravo lahko priklopite na vsako vtičnico, ki je opremljena s počasno varovalko 16 A (ali z LS-stikalom tipa B).

i Pomembno: Rezidualna naprava za zaščito pred električnim udarom

Te zaščitne naprave vas varujejo pred dotikom poškodovane žice ali v primeru napak na izolaciji ter v nekaterih primerih, ko so poškodovane aktivne žice

- Priporočamo, da opremo vključite v vtičnico, ki je z zaščitno opremo zavarovana proti udaru električnega toka (RCD), ne močnejšega od 30 mA.
- Oprema Retrofit je primerna za starejše instalacije. Posvetujte se z elektrikarjem.

Nastavitev rezalne globine

Stroj se sme nastavljati le pri vgasnjem motorju in mirujočem valju za vertikutiranje. Globino rezanja je potrebno nastaviti v skladu s konkretnimi razmerami trate oz. tal.

- Položite delovno ročico naprej **K** (1).
- **Kako povečati delovno globino (noži v smeri tal) **L** (1)**
– Zavrtite kolesček „Nastavitev delovne globine“ na desno
- **Kako zmanjšati delovno globino **L** (2)**
– Zavrtite kolesček „Nastavitev delovne globine“ na levo (en obrat je 1.5 mm globine)

i Poskus vertikutiranja:

- Povlecite delovno ročico ponovno navzgor **K** (2)
 - Zaženite stroj **N**
 - Prestavite delovno ročico počasi naprej **K** (1)
 - Porinite stroj počasi v smer vertikutiranja
 - V primeru da slišite udarce kamnov ali v primeru blokade motorja, takoj izklopite stroj
 - Zavrtite vrtljivo ročico za 1-2 obratov v levo **L** (2).
 - Ponovni poskus vertikutiranja
- Po pogosti uporabi se globina vertikutiranja lahko ponastavi v skladu z obrabljenostjo rezil (+).

Priporočila v zvezi z delovno globino

- negovane površine z mehкими tlemi brez kamnov
– Nastavite delovno pozicijo eksaktno na višino tal
- kamnite, nečiste površine
– Nastavite delovno orodje na višino tal
– Nastavite v primeru udarcev kamnov manjšo delovno globino
- nenegovane, zelo močno z mahom poraščene površine
– začeti z majhno delovno globino
– ne preobremenjevati naprave (v primeru blokade motorja nastaviti večjo delovno globino)
– večkrat navzkrižno prezračiti
– posejati WOLF-Garten semena za travo, na pr. >>Loretta<<

Vertikutovanje

1. Tlačidlo **N** (1) otočit' a držat'.
2. Páku **N** (2) pritiahnut', tlačidlo **N** (1) pustit'.
3. Pracovnú páku **K** (1) pomaly položít' dopredu.
4. Motor vypnúť: Páku **N** (2) uvoľnit'.



Pozor!

Pazite, da bo kabel vedno položen na varnem mestu, na terasi, poti ali že pokošeni travi.



Napotek (UV 32 EV / UV 34 E)

Sponka za razbremenitev kabla omogoča pri obračanju rahlo polaganje kabla na drugo stran **M**.

Servisiranje

General



Pozor! Rotirajoče rezilo!

Pred vsakim vzdrževanjem in čiščenjem:

- Vtič izvlecite iz vtičnice.
- ne dotikajte se vrtečega rezila

Čiščenje

- Očistite napravo po vsakem vertikutiranju z ročno metlico.
- V nobenem primeru ne škropite.
- naprave z vodo! Hranite napravo na suhem.



Priporočamo

Naj pooblaščen servis WOLF-Garten v jeseni pregleda napravo, tako da bo spomladi takoj pripravljena za delo.

Nadomestni deli

Številka artikla.	Kataloška oznaka	Informacija o proizvodu
3632 060	TK-VV	Košara za travob
3568 081	UV-EV	Nadomestno rezilo (15x)

Dobava preko vašega trgovca.

Odpravljanje napak

Težava	Možni vzrok	Pomoč z (X):	
		Servisna delavnica WOLF-Garten	Sami
Prezračevalnik ne daje rezultatov	<ul style="list-style-type: none">Nastavljena je premajhna delovna globina	---	X
Nemirni tek, močne vibracije naprave	<ul style="list-style-type: none">rezila so poškodovana	X	---
Naprava proizvaja neobičajni hrup - ropotanje	<ul style="list-style-type: none">vijaki so odvit	---	X
	<ul style="list-style-type: none">Varovalka je poškodovana	---	X
Motor ne teče	<ul style="list-style-type: none">Kabel je poškodovan:  Pozor! Električni šoki zaradi poškodovanega kabla Zaščitna cev ne funkcionira, če je kabel prerezan ali poškodovan.<ul style="list-style-type: none">Ne dotikajte se kabla, če je vtič še vedno v vtičnici.Če je kabel poškodovan, ga morate v celoti zamenjati. Prepovedano je krpanje kabla z izolirnim trakom.	X	---

V primeru dvoma vedno poiščite pomoč pri servisni delavnici WOLF-Garten. **Pozor!** Pred vsakim pregledom, čiščenjem ali delu na rezilih izklopite prezračevalnik in izvlecite vtič iz elektr. omrežja.

Garancija

V vsaki državi veljajo garancijski pogoji, ki jih določa naše podjetje ali uvoznik. Motnje na napravi nadomestimo v okviru garancijskih pogojev brezplačno, če je vzrok napaka v materialu ali v proizvodnem procesu. V primeru, da se naprava pokvari, se oglasite pri prodajalcu oziroma pri najbližji avtorizirani servisni službi.

Поздравления за покупката на продукт от WOLF-Garten



Прочетете много внимателно инструкциите за употреба и се запознайте с отделните елементи и начина на работа на уреда. Ползвателят е отговорен за евентуални злополуки с други лица или тяхното имущество. Обърнете внимание на напътствията, разясненията и предписанията.



Не допускайте деца или други хора до косачката, които не са запознати с инструкциите за употребата на уреда. Лица под 16 години нямат право да използват уреда.

Съдържание

Предписания за сигурност	66
Монтаж	67
Експлоатация	68
Поддържане	68
Резервни части	69
Отстраняване на повреди	69
Гаранционни условия	69

Предписания за сигурност

Значение на символите



Предупреждение!

Преди експлоатация прочетете предписанието за сигурност!



Дръжте на страна други лица от обсега на опасност!

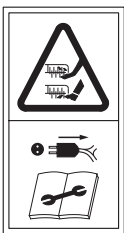

Внимание!

Остри ножове, отстранете ги преди извършване на поддръжка, както и изключете захранването при други повреди. Дръжте настрана кабела от режещите инструменти!



Свързващият кабел трябва да стои далеч от режещия инструмент!

Общи напътствия

- Поради заплахата от телесно нараняване на ползвателя не е позволено използването на косачката – като рало, – за заравняване на неравности в почвата, като къртичи купчинки.
- Не допускайте деца или други хора до косачката, които не са запознати с инструкциите за употребата на уреда. Лица под 16 години нямат право да използват уреда.
- Не употребявайте никога машината, когато в близост се намират други лица, особено деца или животни.
- Операторът носи отговорност за злополуки или рискове с други лица или тяхната собственост.
- Използвайте косачката само върху изсушена трева.
- Работете само на дневна светлина или на изкуствено осветление.

Преди употреба

- Носете само подходящо облекло по време на работа; което може да се бъде захванато от режещите инструменти. Здрави обувки! Предпазете вашите крака (например с дълги панталони) и ръцете си (с ръкавици).
- Прикрепете предпазителят от удар и коша за трева. Обърнете внимание за стабилност на седалката. Забранена е употребата без или с повредени предпазни елементи.
- Преди употреба отстранете всички чужди тела пред косачката, като камъчета, дървета, кости и др. от тревата, която ще се подкосява.
- Контролирайте работните инструменти – здраво ли са прикрепени всички елементи – за повреди или износване
- При подмяна на части съблюдавайте упътванията за сглобяване.
- Проверете външно инсталираният кабел на уреда за повреди и износване. Използвайте уреда само когато е в изправност.
- Провеждането на ремонт по кабела следва да се провежда само от специалист.
- Проверявайте редовно устройството за закачане на коша за износване.
- Винаги изключвайте уреда преди преустановяване на работа или почистване, както и в случай на токов удар или смущения, както и издърпайте кабела от контакта.

Кабел



Внимание! Електрически удар поради повреден кабел. Ако кабелът е прерязан или повреден, стопяемият предпазител не сработва винаги.

- Не пипайте кабела, преди да сте изключили щепсела на захранването от розетката.
- Повреденият кабел трябва да се подмени изцяло. Забранено е ремонтирането на кабела с изолирбанд.
- Използвайте само удължителен кабел с минимално напречно сечение 3 x 1,5 mm² и макс. дължина 25 м: – при проводници в гумена тръбичка, не по-леки от тип HO 7 RN-F

- при PVC проводници, не по-леки от тип HO5 VV-F (този тип проводници не са подходящи за постоянно използване на открито - като напр.: подземно полагане за свързване на градински контакт, свързване на езерна помпа или съхранение на открито).
- Щекерите и куплунгите трябва да са защитени от водни пръски.
- Използвайте устройство за диференциална защита (RCD) с утаечен ток макс. 30 mA.
- Закрепете свързващия кабел към обтегача. Не оставайте да се трие в ръбове или в остри предмети. Не притискайте кабела през притворени врати или прозорци. Прекъсвачите не трябва да се свалят или да се съединяват накъсо (напр. свързване на лоста на ръчния прекъсвач към лостовия механизъм)

При стартиране

- Включете мотора, само когато вашите крака са на сигурно разстояние от режещите инструменти.
- Не обръщайте уреда, когато включвате двигател, освен ако при пускането уредът не трябва да се обърне. Ако това трябва да се направи, не обръщайте уреда повече от необходимото и повдигнете само тази част, която е отдалечена от оператора. Винаги проверявайте дали двете Ви ръце са в работно положение преди да поставите уреда отново на земята.

При косене

- Внимание, заплаха! Режещият инструмент не се движи!
- Поддържайте дистанция посредством водещите ръкохватки.
- Не докосвайте никога с ръце или крака въртещи се части.
- Дръжте се винаги на страна от отвора за изхвърляне.
- Включете мотора, само когато вашите крака са на сигурно разстояние от режещите инструменти.
- Ако е възможно избягвайте работата с уреда на мокра трева или особено внимавайте, за да не се подхлъзнете.
- При движение по наклони внимавайте винаги за стабилност. Не тичайте, винаги се предвижвайте плавно.
- Не косете на много стръмни склонове.
- По склоновете следва да работите само напречно, никога надолу или нагоре.
- Внимавайте особено, когато сменете посоките по-време на работа на склона.
- Внимавайте особено, когато обръщате машината или когато е теглите към себе си.
- Спрете работните механизми:
 - когато машината трябва да се наклони за транспорт.
 - когато преминавате върху други повърхности освен трева.
 - когато машината се транспортира.
- Не използвайте косачката, когато някои от предпазните елементи и корпуса са повредени или липсват.

- Преди да повдигате или пренасяте косачката я изключете и изчакайте тя да е в състояние на покой.
- Преди да отнемете коша за събиране на трева или да промените височината на работа, изключете косачката и изчакайте тя да е в състояние на покой.
- Подновете изхабените или развалените ножове. Съблюдавайте предписанията за инсталирането. От съображения за сигурност използвайте само оригинални резервни части.
- Поддръжката или почистването на косачката, както и отнемането на предпазните елементи трябва да се осъществява само при спрян мотор.
- Не поставяйте косачката във влажни помещения и в близост до огън.
- Ако сте използвали уреда върху неравен терен, следва след
- това да предадете ротатора за проверка на специалист (вижте раздел сервиз).
- Ако кабелът се повреди по време на работа, то той трябва незабавно да се изключи от контакта. Не докосвайте кабелът, докато той е свързан с мрежата.
- Изключете уреда, изключете щепсела и изчакайте, докато уредът спре, напр. когато:
 - оставяте косачката
 - освобождавате блокирал нож
 - проверявате и почиствате уреда или искате да работите по него
 - когато сте попаднали на някакво чуждо тяло, проверете дали косачката не е повредена и след това извършете необходимите ремонти.
 - когато косачката вибрира много силно вследствие на дебаланс (веднага изключете и намерете причината).
 - искате да извършвате работи по настройките или почистването.
 - проверявате дали свързващите кабели не са оплетени или наранени.
 - Ако свързващият кабел се повреди при употреба, той веднага трябва да се изключи от мрежата. Не докосвайте кабела преди да сте го изключили от мрежата.

Поддържане



- Внимание! Въртящи се режещи пластини
Преди всякакви работи за обслужване и почистване:
- Изключете щепсела на захранването.
 - Не пипайте движещите се остриета.

Отстраняване на отпадъците



Не изхвърляйте електрически уреди в битовите отпадъци. Рециклирайте уредите, аксесоарите и опаковките по начин, опазващ околната среда.

Монтаж

Прикрепване на ръкохватките A B C D E F

G H



Внимание!

При сгъване или отваряне на ръкохватката, кабелът и

въжето на Боуден могат да се повредят.

- Внимавайте да не пречупвате кабела и въжето на Боуден.
- За монтаж виж фигурите.

Експлоатация

Продължителност на работа

- Спазвайте местните разпоредби.
- Осведомете се за продължителността на работа от местната служба за реда.

Прекарване на кабела през стойката J

- Прекарайте кабела през скобата както е демонстрирано на фигурата.

Свързване към контакт (променлив ток 230 V, 50 Hz)

- Уредът може да се свърже към всеки контакт, който е защитен със защита 16 A (или LS-прекъсвач тип B).

Указание: Автоматично защитно устройство срещу ток при повреда

Тези защитни устройства предпазват при докосване на повредени кабели, при нарушена изолация и в определени случаи, също и при повреждане на проводници, намиращи се под напрежение.

- Препоръчваме уредът да се включва само в електрически розетки със защитно устройство срещу ток при повреда (RCD), допускащо ток на утечка не повече от 30 mA.
- За по-стари инсталации се предлагат комплекти за дооборудване. Посъветвайте се с електротехник.

Настройка дълбочина на работа

Само при изключен мотор и режещи инструменти в покой. Работната дълбочина трябва да е настроена и съобразена със състоянието на тревата и почвата.

- Поставете работният лост напред (позиция за работа) **K** (1).
- Увеличете дълбочината (ножове в посока към почвата) **L** (1)
 - Завъртете работното колело "настройване на дълбочината" надясно
- Намалете дълбочината **L** (2)
 - Завъртете работното колело "настройване на дълбочината" наляво (едно завъртане = 1,5 mm дълбочина)



Пробно косене:

- Издърпайте работният лост отново нагоре (позиция за транспорт) **K** (2)
- Стартирайте уреда **N**
- Поставете работният лост плавно напред **K** (1)
- Постепенно прибутайте уреда в желаната от вас посока за работа
- Изключете незабавно уреда при удари на камъчета или блокировка
- Ръкохватка за завъртане 1–2 завъртете два пъти наляво **L** (2).
- Подновено пробно косене
- След честа употреба дълбочината на косене може механично да се промени (+).

Препоръки за дълбочина на работа

- Поддържани площи без камъни, с мека почва
 - Настройте височината на работа точно с височината на почвата
- Каменисти и непочистени площи
 - Настройте инструментите за работа съобразно с височината на почвата
 - При удари от камъни, настройте уреда на по-малка дълбочина
- Неподдържани, силно наводнени площи
 - Започнете с възможно по-малка дълбочина на работа
 - Не пренасилвайте мощността (при блокировка, настройте по-висока дълбочина на работа)
 - Окосете кръстосано и неколккратно
 - Засаждане с WOLF-Garten семена, например >>Loretta<<

Косене (ротирание)

1. Натиснете **N** (1) и задръжте бутона.
2. Издърпайте лоста **N** (2), освободете бутона **N** (1).
3. Поставете плавно работния лост напред **K** (1).
4. Двигателят е изключен: освободете **N** (2) лоста.



Внимание!

Поставяйте винаги кабела в улеи, по пътища или върху вече окосени площи.



Инструкция (UV 32 EV / UV 34 E)

WOLF-Garten Flick-Flack® държи кабела далеч от режещия инструмент **M**.

Поддържане

Общи указания



Внимание! Въртящи се режещи пластини

Преди всякакви работи за обслужване и почистване:

- изключете щепсела на захранването.
- Не пипайте движещите се остриета.

Почистване

- Подсушете уреда след работа.
- Не впръсквайте вод в уреда.
- Складирайте уреда в сухо помещение.



Ние препоръчваме:

Предоставете вашият уред през есента на специалист от WOLF-Garten за преглед, така машината ще е готова за употреба през пролетта.

Резервни части

Артикулен №	Обозначени	Описание на артикула
3632 060	TK-VV	Кош за събиране на тревата с индикатор на нивото за пълнене
3568 081	UV-EV	Ножодържач (15x)

Доставката се извършва чрез Вашия търговец

Отстраняване на повреди

Проблем	Предполагаема причина	Помощ (X) чрез:	
		WOLF-Garten Сервиз	Самостоятелно
Няма задоволителни резултати	<ul style="list-style-type: none"> Работната дълбочина е твърде малка 	---	X
Нестабилна ход, силна вибрация на уреда	<ul style="list-style-type: none"> Ножът е или повреден и/или изхабен 	X	---
Анормални звуци в уреда - тракане	<ul style="list-style-type: none"> Ножът и/или някой болт се е загубил 	---	X
Двигателят не работи	<ul style="list-style-type: none"> Повреден предпазител 	---	X
	<ul style="list-style-type: none"> Повреда в кабела: <p> Внимание! Електрически удар поради повреден кабел</p> <p>Ако кабелът е прерязан или повреден, стопяемият предпазител не сработва винаги.</p> <ul style="list-style-type: none"> Не пипайте кабела, преди да сте изключили щепсела на захранването от розетката. Повреденият кабел трябва да се подмени изцяло. Забранено е ремонтването на кабела с изолирбанд. 	X	---

При колебания потърсете сервиз на WOLF-Garten. **ВНИМАНИЕ!** Поставете косачката на ножа преди всяка проверка, почистване или работа и изключете уреда от мрежата.

Гаранционни условия

Във всяка страна са валидни издадените от нашата компания или от съответния вносител гаранционни условия. В рамките на гаранционния срок отстраняваме повреди по Вашия уред безплатно, доколкото те се дължат на дефект в материала или при производството. В случай, че трябва да използвате правата си на гаранционно обслужване, се обърнете към продалия Ви уред или към най-близкия клон на нашата фирма.

Поздравляем Вас с покупкой изделия фирмы WOLF-Garten



Внимательно ознакомьтесь с руководством по эксплуатации и запомните назначение органов управления и порядок эксплуатации. Лицо, эксплуатирующее устройство, несет ответственность за несчастные случаи или наносимый ущерб имуществу. Соблюдайте указания, объяснения и предписания.



Не допускайте к работе с аэратором детей или лиц, не ознакомившихся с порядком эксплуатации этой машины. Лицам, не достигшим 16 лет, пользоваться устройством запрещено.

Правила техники безопасности	70
Сборка	72
Эксплуатация	72
Техобслуживание	73
Запчасти.	73
Устранение неполадок	73
Гарантия	73

Правила техники безопасности

Обозначение символов



Предупреждение!
Перед вводом в эксплуатацию прочтите данное руководство!



Не допускайте в опасную зону посторонних!

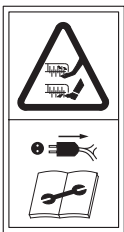

Осторожно!
- Острые ножи - вынимайте вилку из розетки перед работами по техобслуживанию и при повреждении электропровода. Не приближайте к режущему органу соединительный кабель!



Соединительный кабель держать на расстоянии от режущего инструмента!

Общие указания

- С учетом опасности травмирования запрещается использовать аэратор
 - как моторный пропашник;
 - для выравнивания поверхности грунта, удаляя, например, пригорки с кротовым дренажем.
- Не допускайте к работе с аэратором детей или лиц, не ознакомившихся с порядком эксплуатации этой машины. Лицам, не достигшим 16 лет, пользоваться устройством запрещено.
- Не включайте двигатель, если рядом находятся другие лица, особенно дети, или животные.
- Ответственность за причинение травм другим лицам или ущерба их имуществу несет оператор.
- Используйте аэратор только на сухом газоне.
- Работайте только при дневном свете или при соответствующем искусственном освещении.

Перед обработкой газона

- Всегда носите соответствующую рабочую одежду; исключите свободное платье и т.п., которое может быть захвачено режущими узлами. Жесткая обувь! Необходимо полностью защитить и ноги (напр., надев длинные брюки) и руки (перчатки).
- Установите на устройство перегородку или травосборник из комплекта. Они должны быть прочно закреплены. Запрещается эксплуатация без защитных приспособлений или при их повреждении.
- Удалите перед аэрацией все посторонние предметы: камни, куски дерева, кости и тому подобное с обрабатываемого газона.
- Проверяйте рабочие органы
 - на прочность закрепления их крепежными деталями;
 - на наличие повреждений или износа.
- Соблюдайте при замене порядок установки.
- Проверьте прикрепленный снаружи устройства провод и соединительный кабель на наличие повреждений и их сохранность (отсутствие ломкости). Допускается эксплуатация только в исправном состоянии.
- Ремонт кабеля должен выполнять только специалист.
- Чаще проверяйте травосборник на наличие износа.
- Перед наладкой или чисткой устройства или проверкой отсутствия переплетения или повреждения соединительного провода устройство необходимо выключить, а вилку вынуть из сетевой розетки.

Кабель



Внимание! Удар током при повреждении кабеля

Если кабель разрезан или поврежден, плавкий предохранитель не всегда срабатывает.

- Не прикасайтесь к кабелю до тех пор, пока не отключите сетевой штепсель от розетки.
- Поврежденный кабель следует полностью заменить. Чинить провод с помощью изоляционной ленты запрещается.
- Применяйте удлинительный кабель исключительно с минимальным сечением 3 x 1,5 мм² и макс. длиной 25 м:
 - если это проводка в резиновой трубке, то не легче, чем тип HO 7 RN-F
 - если трубки из ПВХ, то не легче, чем тип HO5 VV-F (проводка этого типа непригодна для постоянного применения под открытым небом - как, напр.:

подземная прокладка для подключения садовой розетки, прудового насоса или хранения под открытым небом).

- Штекер и муфты должны быть защищены от брызг воды.
- Используйте автомат защиты от тока утечки (RCD) с током утечки не больше 30 мА.
- Соединительный кабель прикрепить к устройству для снятия натяжения. Не допускать трения на кромках, колющих и острых предметах. Не заземлять кабель дверями или окнами. Переключающие устройства нельзя удалять или переключать (напр., привязывать включающую ручку на штанге рукоятки)

При запуске

- Запускайте двигатель, предварительно удалив ноги на безопасное расстояние от режущих органов.
- Не опрокидывайте агрегат, когда включаете двигатель, разве только агрегат должен опрокидываться при запуске. Если это так, не опрокидывайте агрегат в большей степени, чем это необходимо и поднимайте только ту часть, которая удалена от оператора. Всегда проверяйте, обе ли руки находятся в рабочем положении, прежде чем снова поставите агрегат на землю.

При аэрации

- Внимание, опасно! Работает режущий инструмент!
- Придерживайтесь безопасного расстояния, установленного с помощью ручки управления.
- Не приближайте руки или ноги к вращающимся узлам.
- Всегда держитесь на удалении от выбросного отверстия.
- Запускайте двигатель, предварительно удалив ноги на безопасное расстояние от режущих органов.
- По возможности избегайте эксплуатации аппарата на мокрой траве или соблюдайте при этом особую осторожность, чтобы не поскользнуться.
- Необходимо внимательно следить за устойчивостью, особенно на уклонах. Не передвигайтесь бегом, только спокойно вперед.
- Не работайте с аэратором на крутых склонах.
- На склонах обработку производите всегда поперек уклону, а не передвигаясь вверх-вниз.
- Будьте особо осторожны при изменении направления движения на склоне.
- Будьте особо осторожны при разворачивании аппарата или приближении его к себе.
- Отключайте рабочие инструменты:
 - если аппарат необходимо наклонить для транспортировки;
 - если необходимо пересечь участок, не покрытый травой;
 - при транспортировке аппарата.
- Не эксплуатируйте аэратор при повреждении или отсутствии защитных приспособлений или деталей корпуса.
- Перед подъемом или переноской аэратора заглушите двигатель и дождитесь остановки рабочих органов.
- Перед съемкой травосборника или регулировкой высоты обработки необходимо заглушить двигатель и дождаться остановки рабочих органов.

- Отработавшие или поврежденные ножи заменяются новыми из комплекта. Соблюдайте порядок их установки. По соображениям безопасности необходимо использовать только рекомендованные заводские запчасти.
- Работы по техобслуживанию и чистке аэратора, а также снятие защитных приспособлений необходимо производить только при остановленном двигателе.
- Не оставляйте аэратор во влажных помещениях или вблизи открытых горящих мест.
- При наезде на препятствие выполните меры предосторожности: отдайте аэратор на проверку специалисту (см. перечень мастерских).
- При повреждении соединительного провода во время работы его необходимо немедленно обесточить. Не касайтесь провода до тех пор, пока он не будет отсоединен от сети питания.
- Агрегат отключить и извлечь штекерный разъем и подождать, пока агрегат остановится, если, напр.:
 - оставляете косилку
 - освобождаете заблокированный нож
 - проверяете, очищаете агрегат или хотите производить в нём работы
 - если Вы наткнулись на посторонний предмет, проверьте агрегат на повреждения и выполните необходимый ремонт.
 - если косилка сильно вибрирует из-за дисбаланса (немедленно отключить и выяснить причину).
 - намерены выполнить работы по регулировке или чистке.
 - проверяете, не переплетены ли или не повреждены ли соединительные проводки.
- Если соединительная проводка повредилась при применении, её следует немедленно отключить от сети. Не прикасаться к проводке, пока она не отключена от сети.

Техобслуживание



Внимание! Вращающиеся режущие лопасти

Перед началом любого технического обслуживания или чистки:

- Отключите штепсель от сети.
- Не касайтесь вращающихся лопастей.

Уничтожение отходов



Не следует выбрасывать сломанное электрооборудование вместе с бытовыми отходами. Утилизация электрооборудования, аксессуаров и упаковочного материала должна производиться без ущерба для окружающей среды.

Сборка

Закрепите рычажную конструкцию **A B C D**

E F G H



Осторожно!

При складывании рычажной конструкции кабель и трос Боудена могут быть повреждены.

- Следите за тем, чтобы кабель и трос Боудена не перегибались.
- Смотрите иллюстрации по монтажу.

Эксплуатация

Время эксплуатации

- Просьба соблюдать местные предписания.
- Обратитесь в местные административные органы для выяснения времени эксплуатации.

Регулируйте длину провода с помощью кабельного зажима **J**

- Регулируйте, пожалуйста, длину провода с помощью кабельного зажима

Подключение к розетке переменный ток 230 вольт, 50 Гц

- Агрегат можно подключить к любой розетке, которая инертно защищена предохранителем 16 Амп (или маломощным выключателем типа В).



Примечание: Устройство защитного отключения (УЗО)

При прикосновении к поврежденным проводам эти защитные приспособления предохраняют от дефектов изоляции, а в некоторых случаях и от поврежденных проводов под напряжением.

- Рекомендуется подключать оборудование только к сетевой розетке, снабженной устройством защитного отключения (УЗО) с разностным током не выше 30 мА.
- Для устаревших систем розеток можно использовать модернизирующий комплект. Обратитесь за советом к электрику.

Регулировка глубины обработки

Только при заглушенном двигателе и остановленном вале аэратора. Глубина обработки регулируется с учетом травяного и почвенного покрова.

- Переведите рабочий рычаг вперед (рабочее положение) **K** (1).
- Увеличение рабочей глубины (ножи направлены в сторону грунта) **L** (1)
 - Поверните колесо регулировки рабочей глубины вправо
- Уменьшение рабочей глубины **L** (2)
 - Поверните колесо регулировки рабочей глубины влево. (один поворот соответствует 1,5 мм рабочей глубины).



Пробная обработка:

- Опять перевести рабочий рычаг вверх (положение для транспортировки) **K** (2)
- Запустить двигатель **N**
- Медленно переведите рабочий рычаг вперед **K** (1)
- Медленно перевести устройство по направлению обрабатываемой поверхности
- При появлении шумов от щебня или блокировке двигателя немедленно отключите устройство
- Маховичок 1–выполнить 2 поворота влево **L** (2).
- Повторите попытку обработки
- При частом использовании глубина аэрации подстраивается с учетом износа ножей (+).

Рекомендации по глубине обработки

- Ухоженные поверхности с мягкой почвой, без камней
 - Рабочее положение - настроить точно на высоту грунта
- Каменистые, неочищенные поверхности
 - Рабочий орган настроить на высоту грунта
 - При наличии щебня установить небольшую глубину обработки
- Неухоженные поверхности с большим количеством мха
 - Начните с небольшой высоты скашивания
 - Не перегружайте устройство (при блокировке двигателя увеличьте высоту скашивания)
 - Обработайте газон, многократно его пересекая
 - Затем подстригите его газонокосилкой WOLF-Garten, напр., >>Loretta<<

Обработка аэратором

1. Прижмите и не отпускайте кнопку **N** (1).
2. Потяните на себя рычаг **N** (2), отпустите кнопку **N** (1).
3. Плавное переведите рабочий рычаг вперед **K** (1).
4. Выкл. двигателя: отпустить рычаг **N** (2).



Внимание!

Постоянно следите за безопасностью расположения кабеля на террасе, тропинке или уже обработанной поверхности.



Указание (UV 32 EV / UV 34 E)

WOLF-Garten Flick-Flack® защищает таким путем кабель от режущего аппарата **M**.

Техобслуживание

Общие сведения



Внимание! Вращающиеся режущие лопасти

Перед началом любого технического обслуживания или чистки:

- Отключите штепсель от сети.
- Не касайтесь вращающихся лопастей.

Чистка

- Устройство после каждого применения должно очищаться насухо.
- Не мойте устройство под струей воды.
- Храните устройство в сухом помещении.



Рекомендуем

Отдайте осенью свое устройство на проверку в сервисную мастерскую фирмы WOLF-Garten, чтобы оно весной было готово к работе.

Запчасти

Заказ №	Обозначение изделия	Описание изделия
3632 060	TK-VV	Сборник с индикатором заполнения
3568 081	UV-EV	Ножевой брус (15x)

Поставка выполняется через Ваш специализированный магазин

Устранение неполадок

Неисправность	Возможная причина	Исправление (X) след. путем:	
		WOLF-Garten Сервисная мастерская	Самостоятельно
Аэрация не производится	• Слишком мала установленная глубина обработки	---	X
Неравномерное перемещение, сильная вибрация устройства	• Ножи повреждены и/или ослабли	X	---
Повышенный шум в устройстве - грохот	• Ножи и/или винты ослабли	---	X
	• Неисправен предохранитель	---	X
Не работает двигатель	• Повреждение кабеля: Внимание! Удар током при повреждении кабеля Если кабель разрезан или поврежден, плавкий предохранитель не всегда срабатывает. <ul style="list-style-type: none">● Не прикасайтесь к кабелю до тех пор, пока не отключите сетевой штепсель от розетки.● Поврежденный кабель следует полностью заменить. Чинить провод с помощью изоляционной ленты запрещается.	X	---

В неясных ситуациях всегда обращайтесь в сервисный центр фирмы WOLF-Garten. **Внимание!** Перед каждой проверкой, чисткой или манипуляциями с ножом выключайте аэратор и вынимайте вилку из сетевой розетки.

Гарантия

В каждой из стран действуют гарантийные условия, установленные фирмой-изготовителем или импортером изделия. Если причиной неисправности изделия послужили дефекты материала или сборки, то такие неисправности устраняются безвозмездно. По вопросам гарантийного ремонта следует обращаться в уполномоченный сервисный центр.

Vă felicităm pentru achiziționarea unui produs WOLF-Garten



Citiți cu atenție sporită instrucțiunile de utilizare și familiarizați-vă cu modul corect de utilizare al mașinii. Utilizatorul este răspunzător pentru vătămări cu alte persoane sau bunurile acestora. Respectați indicațiile, explicațiile și instrucțiunile.



Nu permiteți copiilor sau altor persoane care nu cunosc modul de funcționare al mașinii să utilizeze grapa. Minorilor sub 16 ani nu le este permis să folosească mașina.

Cuprins

Indicații de siguranță	74
Montaj	75
Utilizare	76
Întreținere	76
Piese de schimb	77
Înlăturarea defecțiunilor	77
Condiții de garanție	77

Indicații de siguranță

Semnificația simbolurilor



Atenție!
Înainte de punerea în funcțiune citiți manualul de utilizare!



Îndepărtați terții din zona de pericol!

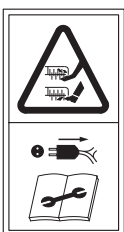

Atenție!
- Îndepărtați cuțitele din mașină înainte de efectuarea lucrărilor de revizie sau în cazul unei defecțiuni a alimentării scoateți ștecherul din priză. Țineți cablu de curent departe de mașina de tăiat!



Țineți cablul de alimentare la distanță de uealta tăietoare!

Indicații generale

- Pentru a evita vătămările corporale ale utilizatorului nu folosiți grapa
 - drept prăsilă cu motor,
 - la nivelarea ridicăturilor de pământ, precum mușuroaiele de cârțițe.
- Nu permiteți copiilor sau altor persoane care nu cunosc modul de funcționare al mașinii să utilizeze grapa. Minorilor sub 16 ani nu le este permis să folosească mașina.
- Nu utilizați în nici un caz mașina în cazul în care în apropiere se află persoane, în special copii, și animale.
- Utilizatorul este responsabil pentru accidentele care afectează integritatea altor persoane sau patrimoniul acestora.
- Utilizați grapa numai pe gazoane uscate.
- Efectuați lucrările numai la lumina zilei sau la o lumină artificială corespunzătoare.

Înainte de grăpare

- Purtați întotdeauna îmbrăcăminte adecvată; nu folosiți îmbrăcăminte lungă care poate fi agățată de mașina de tuns. Folosiți încălțăminte solidă! Protejați-vă picioarele (de ex. cu pantaloni lungi) și mâinile (mănuși).
- Montați protecția contra coliziunilor respectiv dispozitivul de prindere. Acordați atenție ca fixarea să fie corespunzătoare. Utilizarea fără sau cu o protecție defectuoasă este interzisă.
- Îndepărtați înainte de grăpare toate corpurile dure, cum ar fi pietre, bucăți de lemn, oase de pe suprafața de gazon pe care doriți să o abordați.
- Verificați mașina dacă:
 - părțile de fixare sunt bine fixate
 - prezintă defecte sau uzură avansată
- La efectuarea schimbărilor respectați indicațiile de montare.
- Verificați cablul mașinii și de la mașină la priză dacă este eventual îmbătânit sau izolația nu este întreruptă. Utilizați-l numai în stare perfectă.
- Reparaturile de acest gen vor fi efectuate numai de un specialist.
- Verificați periodic uzura dispozitivului de prindere a ierbi.
- Înainte de reglarea sau curățarea mașinii sau verificarea acesteia, precum și verificarea penetrării sau desizolării cablului opriți mașina și decuplați-o de la sursa de curent.

Cabluri



Atenție! Deteriorarea cablului provoacă șocuri electrice

Atunci când cablul este tăiat sau deteriorat, siguranța fuzibilă nu se declanșează întotdeauna.

- Nu atingeți cablul înainte de a scoate ștecherul din priză.
- Cablul deteriorat trebuie înlocuit complet. Peticirea cablului cu bandă izolantă este interzisă.
- Utilizați exclusiv cabluri prelungitoare cu o secțiune minimă de 3 x 1,5 mm² și o lungime max. de 25 m:
 - în cazul cablurilor cu manta din cauciuc, nu mai ușoare decât tipul HO 7 RN-F
 - în cazul cablurilor cu manta din PVC, nu mai ușoare decât tipul HO5 VV-F (cablurile de acest tip nu sunt adecvate pentru utilizare permanentă în aer liber - ca de ex.: pozare subterană pentru bransarea unei prize de grădină, bransarea unei pompe pentru iazuri sau depozitare în aer liber)
- Ștecherile și racordurile trebuie să fie protejate contra stropirii cu apă.

- Utilizați un dispozitiv de protecție față de curenții vagabonzi (RCD), calibrat pentru nu mai mult de 30 mA.
- Fixați cablul de alimentare în dispozitivul pentru descărcarea de tracțiuni mecanice. Nu lăsați să se frece de muchii, sau obiecte ascuțite. Nu striviți cablul cu ușa sau cu fereastra. Nu este permisă îndepărtarea sau șuntarea dispozitivelor pentru cuplare (de ex. legarea manetei de comandă direct pe ghidon)

La pornire

- Porniți motorul numai atunci când picioarele Dvs. se află în deplină siguranță la distanță de părțile rotative ale mașinii.
- Nu basculați utilajul atunci când porniți motorul, în afară de cazul în care utilajul trebuie să fie basculat la pornire. În acest caz nu basculați mai mult decât este neapărat necesar, și ridicați doar acea parte a utilajului care este îndepărtat de utilizator. Verificați întotdeauna ca ambele mâini să se afle în poziția de lucru, înainte ca utilajul să fie așezat din nou pe sol.

În stare de funcționare

- Atenție, pericol! Mașina de tăiat se blochează în stare de funcționare!
- Păstrați distanța respectivă lungimii mânerului.
- Nu atingeți niciodată piesele rotative cu mâinile sau picioarele.
- Păstrați în toate cazurile distanța corespunzătoare față de orificiul de pulverizare.
- Porniți motorul numai atunci când picioarele Dvs. se află în deplină siguranță la distanță de părțile rotative ale mașinii.
- Dacă este posibil, trebuie evitată utilizarea mașinii în iarba udă sau trebuie să dați dovadă de o atenție deosebită pentru a nu aluneca.
- Acordați deosebită atenție la terenurile în pantă pentru a asigurarea mașinii. Mergeți, nu alergați.
- Grăpați întotdeauna transversal cu terenul în pantă, niciodată în urcare sau coborâre.
- Nu grăpați pe terenuri deosebit de înclinate.
- Trebuie să acordați o atenție deosebită la schimbarea direcției de deplasare la nivelul pantei.
- Acordați atenție atunci când întoarceți mașina sau o trageți către dumneavoastră.
- Opriti echipamentele de lucru atunci când:
 - este necesară rabatarea mașinii în scop de transport.
 - sunt parcurse suprafețe care nu sunt acoperite cu iarbă
 - mașina este transportată.
- Nu utilizați grapa niciodată dacă protecțiile de siguranță lipsesc sau sunt defecte.
- Înainte de a transporta sau ridica grapa opriti motorul și așteptați până la oprirea completă a elementelor rotative.

- Înainte de îndepărtarea dispozitivului de prindere a ierbii se va opri motorul și se va aștepta până când dispozitivele de tăiere se vor opri complet din mers.
- Cuțitele uzate sau defecte se înlocuiesc în set. Acordați atenție la indicațiile de montare. Din motive de siguranță folosiți numai piese de schimb de origine.
- Lucrările de întreținere precum și cele de curățare ale grepei precum și îndepărtarea dispozitivelor de protecție se efectuează numai după oprirea motorului.
- Nu depozitați grapa în camere cu umiditate ridicată sau în apropiere de surse de foc.
- În cazul în care ați abordat un obstacol adresați-vă unui specialist pentru efectuarea unei verificări de siguranță (vezi indexul cu punctele de service).
- Dacă în timpul funcționării cablul a fost agățat opriti imediat alimentarea cu curent. Nu atingeți cablul înainte de a-l scoate de la sursa de curent
- Decuplați utilajul și scoateți ștecherul și așteptați până ce utilajul se oprește, dacă de ex.:
 - părăsiți utilajul
 - eliberați un cuțit care se bloca
 - verificați utilajul, îl curățați sau doriți să lucrați la el
 - în cazul în care ați dat peste un corp străin, verificați dacă utilajul s-a deteriorat, și efectuați reparațiile necesare.
 - în cazul în care cositoarea vibrează puternic din cauza dezechilibrării (decuplați imediat și căutați cauzele).
 - doriți să efectuați lucrări de reglare sau de curățare.
 - verificați dacă cablurile de conectare sunt torsionate sau deteriorate.
 - În cazul în care cablul de alimentare se deteriorează în timpul funcționării, trebuie să fie decuplat imediat de la rețea. Nu atingeți cablul înainte de a fi separat de la rețea.

Întreținerea



Atenție! Cuțit rotativ

- Înainte de orice operațiune de întreținere și de curățare:
- Scoateți ștecherul din priză.
 - Nu atingeți lamele aflate în stare de funcționare.

Evacuarea deșeurilor



Nu aruncați aparatura electrică în gunoiul menajer. Reciclați aparatura, accesoriile și ambalajul în mod ecologic.

Montaj

Fixarea barelor de prindere A B C D E F G

H



Atenție!

La strângerea sau extinderea barei de prindere este posibilă deteriorarea cablului și a tracțiunii Bowden.

- Acordați atenție faptului că nu este permisă torsionarea cablului și a tracțiunii Bowden.
- Cu privire la operațiunile de montaj, consultați imaginile.

Utilizare

Program de utilizare

- Vă rugăm să respectați prevederile regionale.
- Informați-vă asupra programului de funcționare la autoritățile dv. locale.

Introduceți cablul prin dispozitivul de protecție a cablului **J**

- Vă rugăm să introduceți cablul prin dispozitivul de protecție a cablului.

Racord la priză (curent alternativ 230 Volt, 50 Hz)

- Utilajul poate fi racordat la orice priză care este protejată cu o siguranță lentă de 16 Amp. (sau comutator LS tip B).

i **Notă: Dispozitiv de protecție împotriva curentului rezidual**

Aceste dispozitive de protecție vă protejează, atunci când atingeți fire deteriorate, împotriva defectelor de izolație, iar în anumite cazuri și atunci când atingeți fire sub curent.

- Recomandăm ca aparatul să nu fie conectat decât la o priză de curent protejată de un dispozitiv de protecție împotriva curentului rezidual (RCD), cu un curent rezidual de cel mult 30 mA.
- Există truse de adaptare disponibile pentru instalațiile vechi. Consultați un electrician.

Se reglează pe înălțime suprafața de lucru

Numai când motorul este oprit și valțul de grăpare nu se mai rotește. Înălțimea de lucru se reglează în funcție de suprafața de lucru și lungimea ierbii.

- Mânerul de lucru se pliază spre înainte (poziția de funcționare) **K** (1).
- **Creșterea adâncimii de lucru (cuțit în direcția solului) **L** (1)**
– Rotiți la dreapta roata „reglarea adâncimii de lucru“
- **Reducerea adâncimii de lucru **L** (2)**
– Deplasați la stânga roata pentru „reglarea adâncimii de lucru“.
(o rotație = 1,5 mm adâncime de lucru)

i **Probă de grăpare:**

- Mânerul de lucru se trage în sus (poziția de transport) **K** (2)
 - Se pornește mașina **N**
 - Mânerul de lucru se rotește ușor spre înainte **K** (1)
 - Mașina se împinge ușor spre suprafața de lucru
 - Dacă în momentul funcționării se aud zgomote anormale sau motorul se blochează opriți imediat mașina
 - Rotița 1–2 se rotește două unități la stânga **L** (2). (O unitate reprezintă 2 mm.)
 - Efectuarea unei probe noi de grăpare
- După o perioadă de funcționare înălțimea de grăpare poate fi ajustată corespunzător în funcție de gradul de folosire al cuțitelor (+).

Recomandări pentru reglarea înălțimii de lucru

- Suprafețe curate fără pietre, plane
– Poziția de lucru se potrivește exact la nivelul solului
- Suprafețe cu pietriș, neregulate
– Mașina se reglează pe înălțime în funcție de sol
– Pe suprafețe cu piatră concasată înălțimea de lucru se reglează mai jos
- Suprafețe neîngrijite, acoperite cu mușchi
– Se reglează la început o înălțime de lucru mai mică
– Nu suprasolicitați mașina (la blocarea motorului reglați înălțimea de lucru mai sus)
– Grăpați de mai multe ori de-a curmezișul
– Reînsămânțare cu mașina de însămânțare WOLF-Garten, de ex. >>Loretta<<

Operația de tăiere a ierbii

1. Apăsăți butonul **N** (1) și mențineți.
2. Trageți de manetă spre Dvs. **N** (2), Eliberați butonul **N** (1).
3. Maneta de operare **K** (1) se acționează ușor spre înainte.
4. Oprire motor: Se eliberează maneta **N** (2).



Atenție!

Înșirați cablul în siguranță pe terasă, drumuri sau suprafețe prelucrate.



Indicație (UV 32 EV / UV 34 E)

Mecanismul WOLF-Garten Flick-Flack® ioina la distanțor cablul de unealta trietoare **M**.

Întreținere

General



Atenție! Cuțit rotativ

Înainte de orice operațiune de întreținere și curățare:

- scoateți ștecherul din priză.
- Nu atingeți lamele aflate în stare de funcționare.

Curățarea

- Curățați și uscați cu o cârpă mașina după fiecare utilizare.
- Nu stropiți mașina cu apă.
- Depozitați mașina într-o încăpăre uscată.



Vă recomandăm

Efectuați toamna o verificare a grapei de către un service WOLF-Garten, astfel poate fi folosit imediat în primăvară.

Piese de schimb

Nr. comandă	Denumirea articolului	Descrierea articolului
3632 060	TK-VV	Sac colectare cu indicator al nivelului de umplere
3568 081	UV-EV	Traversă pentru cuțit (15 x)

Livrarea se face prin intermediul distribuitorului dv.

Înlăturarea defecțiunilor

Defecțiune	Cauză posibilă	Remediere (X) prin:	
		WOLF-Garten Atelier service	personal
Grăparul nu dă rezultate	<ul style="list-style-type: none"> Suprafața de operare reglată la o înălțime prea mică 	---	X
Funcționare defectuasă, vibrații puternice ale mașinii	<ul style="list-style-type: none"> Cuțit deteriorat și/sau slăbit 	X	---
Zgomoturi anormale, mașina clămpăne	<ul style="list-style-type: none"> Cuțit și/sau șurub slăbit 	---	X
Motorul nu funcționează	<ul style="list-style-type: none"> Siguranța arsă Cablul avariat: 	---	X
	<p> Atenție! Deteriorarea cablului provoacă șocuri electrice</p> <p>Atunci când cablul este tăiat sau deteriorat, siguranța fuzibilă nu se declanșează întotdeauna.</p> <ul style="list-style-type: none"> Nu atingeți cablul înainte de a scoate ștecherul din priză. Cablul deteriorat trebuie înlocuit complet. Peticirea cablului cu bandă izolantă este interzisă. 	X	---

Dacă aveți dubii apălați la atelierele de service WOLF-Garten.

Atenție! Se întrerupe sursa de curent înainte de fiecare verificare sau lucrări de curățare a cuțitelor.

Condiții de garanție

În fiecare țară sunt valabile condițiile de garanție editate de societatea noastră sau de importator. În timpul perioadei de garanție defecțiunile datorate unui defect de material sau de fabricație se vor repara în mod gratuit. În cazul producerii unei defecțiuni care se încadrează în garanție, vă rugăm să vă adresați centrului de desfacere sau celei mai apropiate unități autorizate.

Satın aldığınız WOLF-Garten ürününüz hayırlı olsun



Kullanım kılavuzunu dikkatle okuyunuz, ve kumanda parçalarının ve cihazın nasıl doğru kullanıldığını öğrenin. Kullanıcı, diğer kişiler ve mülklerini kapsayan kazalardan sorumludur. Hatırlatmaları, açıklamaları ve talimatları göz önünde bulundurun.



Cihazın - işletim biçimine alışık olmayan çocuk ve diğer kimselerin çim biçiciyle çalışmasına izin vermeyiniz. 16 yaşından küçük gençlerin cihazı kullanması yasaktır.

İçindekiler

Güvenlik talimatları	79
Montaj	80
Çalıştırma	81
Bakım	81
Yedek Parçalar	82
Arızaların giderilmesi	82
Garanti Koşulları	82

Güvenlik talimatları

Simgelerin açıklanması



Uyarı!
Çalıştırmadan önce işletim talimatlarını okuyunuz!



Üçüncüyü tehlike alanından uzak tutunuz!



Dikkat!
- Keskin kesme bıçağını - bakım işlerinden evvel ve kablunun zarar gördüğü takdirde soketi ağdan uzaklaştırınız. Bağlantı kablosunu kesici - aletlerden uzak tutunuz!



Bağlantı kablosunu bıçaklardan uzak tutunuz!

Çim biçmeden önce

- Her zaman buna uygun çalışma giysisi giyiniz; kesme aletleri tarafından temas edilebilir bol giysi vb. giysiler giymeyiniz. Sağlam ayakkabılar! Bacaklarınızı (örn. uzun pantolonlarla) ve ellerinizi de (eldivenlerle) koruyunuz.
- Birlikte teslim edilen çarpma korumasını veya toplama tertibatını bağlayınız. Yuvaların sağlamlığına dikkat ediniz. Koruma tertibatı olmaksızın veya hasarlı olarak kullanımı yasaktır.
- Çim biçmeden önce taşlar, tahta parçaları, kemikler vb. tüm yabancı maddeleri biçilecek çimden uzaklaştırın.
- Çalışma aletlerini şu konularda denetleyiniz:
 - bağlantı parçalarının yuvalarının sağlamlığını
 - hasarları ve aşırı aşınmaları
- Değiştirmede montaj talimatlarını gözetiniz.
- Cihazın dışında monte edilen kabloların ve bağlantıların hasarları ile eskiliklerini (ufalanabilmelerini) kontrol ediniz. Sadece hatasız durumda kullanınız.
- Kablodaki tamiratları yalnızca bir uzmana yaptırınız.
- Çim toplama tertibatını aşınma belirtileri yönünden denetleyiniz.
- Cihazın çalıştırılmasından veya temizlenmesinden veya test edilmesinden önce bağlantı kablosunun dolaşım dolaşmadığını kontrol etmek için cihazı kapatınız ve elektrik soketini çıkarınız.

Genel Hatırlatmalar

- Kullanıcının bedenine zarar verme tehlikesi olduğundan dolayı biçici aşağıdaki şekillerde kullanılmamalıdır.
 - Motorlu çapa olarak
 - Köstebek tepeleri gibi zemin yükseltilerinin düzlenmesinde.
- Cihazın - işletim biçimine alışık olmayan çocuk ve diğer kimselerin çim biçiciyle çalışmasına izin vermeyiniz. 16 yaşından küçük gençlerin cihazı kullanması yasaktır.
- Asla yakında insanlar varken, özellikle çocuklar ve evcil hayvanlar varken kullanmayınız.
- Başka insanlarla ya da eşyalarla yaşanabilecek kazalardan kullanıcı sorumludur.
- Çim biçicisini yalnızca kurumuş çimde çalıştırınız.
- Yalnızca gün ışığında veya yapay ışıklandırma altında çalışınız.

Kablo



Dikkat! Hasarlı kablo sebebiyle elektrik çarpması

Kablo kesildiğinde veya hasar gördüğünde, güvenlik sigortası her zaman hareket etmez.

- Elektrik fişini prizden çıkarmadan önce kabloya dokunmayın.
- Hasarlı kablo tamamen yerleştirilmelidir. Yalıtılan bir bantla kablunun yamanması yasaklanmıştır.
- Sadece asgari enine kesiti 3 x 1,5 mm² ve maksimum uzunluğu 25 m olan uzatma kabloları kullanın:
 - eğer lastik hortum hatları söz konusuysa, o zaman HO 7 RN-F modelinden hafif olmalıdır
 - eğer PVC-hatları söz konusuysa, o zaman HO5 VV-F modelinden hafif olmamalıdır (bu modeldeki hatlar, dışarıda sürekli kullanım için uygun değildir - örneğin: bir bahçe prizinin bağlantısı, birg ölet pompasının bağlantısı veya açyıkta depolama için yer altı kablo döbemelere gibi).
- Fiş ve bağlantıların su sıçramasına karşı korumalı olması gerekmektedir.

- Kaçak elektrik limiti 30 mA'ı aşmayan bir kaçak elektrik koruma tertibatı (RCD) kullanınız.
- Bağlantı kablosunu kablo çekme kuvveti azaltıcısına sabitlenmelidir. Kabloyu kenarlara, sivri veya keskin eşyalara sürttürmeyiniz. Kabloyu kapı eşiklerine veya pencere aralıklarında sıkıştırmayınız. Çalıştırma şalterleri çıkartılmamalı veya by-pass yapılmamalıdır(örneğin tutma kolundaki şalter kolunun bağlanma

Start'da

- Motoru sadece ayaklarınız kesme aletlerinden güvenli bir uzaklıktaysa açınız.
- Cihazın çalıştırılırken eğilmesinin gerekmesi durumu dışında motoru çalıştırırken makineyi eğmeyiniz. Bu durumda da makineyi ancak kesinlikle gerekli olduğu kadar eğin ve sadece kullanıcı tarafında olmayan kısmı eğin. Cihazı tekrar zemine koymadan önce her iki elinizin de çalışma konumunda olduğundan emin olunuz.

Çim biçerken

- Dikkat, tehlike! Kesme aletleri çalışıyor!
- Yönlendirme çubuğu ile belirlenen emniyet mesafesini gözetiniz.
- Makinenin dönen kısımlarına asla ellerinizi ve ayaklarınızı uzatmayın.
- Çimen çıkış deliği önünde durmayınız.
- Motoru sadece ayaklarınz kesme aletlerinden güvenli bir uzaklıktaysa açınız.
- Eğer mümkünse, makinenin ıslak çim üzerinde çalıştırılması engellenmelidir ya da makinenin kaymaması için özel dikkat göstermeniz gerekir.
- Eğimli arazilerdeyken pozisyonunuzun güvenli olduğuna dikkat edin. Asla koşmayın, sakince ileri doğru yürüyünüz.
- Sarp eğimli arazilerde çim biçmeyiniz.
- Eğimli mekanları her zaman inişin çaprazına doğru biçiniz yukarı ve aşağıya doğru değil.
- Eğimli bölgelerde yön değiştirirken özellikle dikkatli olunuz.
- Makineyi ters çeviriyorsanız özellikle dikkatli olunuz.
- Aşağıdaki durumlarda, çalışan aletleri durdurun:
 - eğer makine sürülürken sarsılacaksa.
 - çimenden farklı bir yüzeyden geçilecekse
 - makine sadece taşıyorsa.
- Güvenlik tertibatları veya gövde parçaları hasarlı yada eksikse çim biçicinizi kullanmayınız.

- Çim biçicisini kaldırmadan veya taşımadan önce motoru kapatıp çalışma aletleri durgun hale gelene kadar bekleyiniz.
- Çim toplama tertibatının sökülmesinden veya çalışma yüksekliğinin ayarlanmasından evvel motor kapatılmalı ve çalışma aletlerinin durgun hale gelmesi beklenmelidir.
- Aşınmış veya hasarlı bıçaklar takım halinde değiştirilmelidir.
- Montaj talimatlarını gözetiniz. Güvenlik gerekçelerinden dolayı yalnızca orjinal yedek parçalarını kullanınız.
- Çim biçicisinde yapılan bakım ve temizlik çalışmalarında olduğu gibi koruma tertibatının çıkarılması da yalnızca motor kapalıyken yapılmalıdır.
- Çim biçicisini nemli yerlere veya ateşin yakınına koymayınız.
- Bir engelin üstünden geçtiğinizde, çim biçicisini güvenlik gereği bir uzmana kontrol ettiriniz Atölye kaydına bakınız).
- Bağlantı kablosu kullanım esnasında zarar görürse derhal soketten çıkarılmalıdır. Soketten çıkarılmadıkça kabloya dokunmayınız.
- Örneğin aşağıdaki durumlarda çim biçme makinesini kapatınız ve makinenin tam olarak durmasını bekleyiniz:
 - Çim biçme makinesinin yanından ayrılırken.
 - Sıkışmış bir bıçağı çözerken.
 - Çim biçme makinesini kontrol ederken, temizlerken ve üzerinde çalışırken.
 - Bir yabancı cisme çarptığınızda ilk olarak çim biçme makinesinin zarar görmediğinden emin olunuz ve gerekli onarımları yapınız.
 - Çim biçme makinesi dengesizliğe bağlı aşırı titreştiğinde (motor hemen kapatınız ve sebebi araştırınız.)
 - Ayar veya temizlik çalışması yapmak istediğinizde.
 - Elektrik bağlantıları dolaşmışsa veya hasar görmüşse.
 - Elektrik kablosunun kullanım sırasında hasar görmesi durumunda hemen prizden çekiniz. Prizden çıkartılana dek kabloya dokunmayınız.

Bakım



Dikkat! Döner kesici bıçak

Tüm bakım ve temizlik çalışmaları yapılmadan önce:

- Elektrik fişini çıkarın.
- Döner bıçaklara dokunmayın.

Atık Bertarafı



Elektrikli araç gereçleri ev atıklarıyla birlikte bertaraf etmeyin. Teçhizatı, aksesuarları ve ambalajlarını çevre dostu bir yöntemle geri dönüştürün.

Montaj

Sapın bağlanması A B C D E F G H



Dikkat!

Kurulum sırasında ya da katlama sırasında kablolar ve bowden kablosu zarar görebilir.

- Kabloyu ve bowden kablosunu kırmamaya özel özen gösterin.
- Montaj için resimlere bakınız.

Çalıştırma

Çalıştırma saatleri

- Lütfen yerel yönetmeliklere uyunuz.
- Çim biçme makinesini çalıştırabileceğiniz saatleri yerel yetkili merciden öğrenebilirsiniz.

Kabloyu gerilim gidericiden geçirin **J**

- Lütfen kabloyu gerilim gidericiden geçirin.

Prize bağlantı (Alternatif akım 230 Volt, 50 Hz)

- Cihaz, 16 Amperlik bir sigortaya (veya B Tipi LS-şalterine) bağlanmış her türlü prize takılabilir.



Not: Geride kalan akımdan koruma aleti

Bu koruyucu aletler hasar gören tellere dokunurken ve bazı durumlarda hasar gören elektrik yüklü tellere dokunurken yalıtım hatalarına karşı koruma sağlar.

- Cihazın yalnızca 30 mA'dan fazla olmayan geride kalan akımdan koruma cihazı (RCD) ile korunan bir elektrik prizine takılmasını öneririz.
- Eski kurulumlar için uyarılama seti bulunmaktadır. Bir elektrik teknisyenine danışınız.

Çalışma derinliğini ayarlayınız

Yalnızca durdurulmuş motor ve durgun haldeki çim biçme kasnağı durumunda yapılmalıdır. Çalışma derinliği o anki çim ve zemin özelliklerine uygun olarak ayarlanmalıdır.

- Çalışma manivelasını öne doğru yatırınız (Çalışma konumu) **K** (1).
- Çalışma adımını arttırın (bıçaklar yere dönük) **L** (1) – “Çalışma derinliği ayarlama” düğmesini sağa çevirin
- Çalışma derinliğini azaltın **L** (2) – “Çalışma derinliği ayarlama” düğmesini sola çevirin. (Bir tur = 1.5 mm çalışma derinliği)



Çim biçme testi:

- Çalışma manivelasını yeniden yukarıya çekiniz (Nakil durumu) **K** (2)
- Cihazı çalıştırınız **N**
- Çalışma manivelasını yavaşça öne doğru yatırınız **K** (1)
- Cihazı yavaşça çalışma yönüne doğru itiniz
- Taş çarpma seslerinde veya motoru bloke olması durumunda cihazı hemen kapatınız
- Döner tutamağını 1–2 devir sola çeviriniz **L** (2).
- İkinci çim biçme testi
- Sık kullanımdan sonra çim biçme derinliği bıçak aşınmasına göre yeniden ayarlanabilir (+).

Çalışma derinliği konusunda tavsiyeler

- Bakımlı taşsız, yumuşak tabana sahip zeminlerde – Çalışma konumu tam olarak zemin yüksekliğine ayarlanmalıdır
- Taşlı, temiz olmayan yüzeyler – Çalışma aletleri zemin yüksekliğine ayarlanmalıdır – Taş çarpmasında çalışma derinliğini daha aza ayarlayınız
- Bakımsız, çok yosunlu zeminlerde – Daha az çalıştırma derinliğinde çalıştırılmaldır – Cihaza aşırı yüklenilmemelidir (motor bloke olursa çalışma derinliğini daha yükseğe ayarlayarak) – Birkaç defa çapraz olarak biçiniz – WOLF-Garten Çim-Tohumu serpin, örn. >>Loretta<<

Çim biçme

1. Düğmeye **N** (1) basınız ve tutunuz.
2. Kolu **N** (2) çekip düğmeyi **N** (1) bırakınız.
3. Çalışma manivelasını **K** (1). yavaşça öne doğru yatırınız.
4. Motoru: Koldan **N** (2) salınız.



Dikkat!

Kabloyu teraslara, yollara veya önceden işlenmiş zeminlere koyunuz.



Uyarı (UV 32 EV / UV 34 E)

WOLF-Garten Flick-Flack® böylece kabloyu bıçaklardan uzak tutmaktadır **M**.

Bakım

Genel



Dikkat! Döner kesici bıçak

Tüm bakım ve temizlik çalışmaları yapılmadan önce:

- elektrik fişini çıkarın.
- Döner bıçaklara dokunmayın.

Temizlik

- Her kullanımdan sonra cihazı kuru olarak temizleyiniz.
- Cihaza su sıçratmayınız.
- Cihazı kuru bir yerde muhafaza ediniz.



Tavsiyemiz:

Cihazınızın ilkbaharda kısa zamanda hazır olmasını sağlamak için cihazınızı sonbaharda bir WOLF-Garten mü®teri hizmetleri atölyesinde kontrol ettiriniz.

Yedek Parçalar

Sipariş No.	Ürünün ismi	Ürünün Tarifi
3632 060	TK-VV	Dolum seviyesi göstergesine sahip çim toplama torbası
3568 081	UV-EV	Bıçak kolu (15 x)

Bu parçaları satıcınızdan elde edebilirsiniz.

Arızaların giderilmesi

Problem	Olası neden	Giderilme yolu (X):	
		WOLF-Garten Bakım-Atölyesi	Kendiniz
Çim biçmeme	• Çalışma derinliği aşırı aza dü ^o rülmü ^o	---	X
Düzensiz çalışma, cihazın fazlaca titremesi	• Bıçak hasarlı ve/veya gev ^o ek	X	---
Cihazda alışılmamış gürültüler - takırtılar	• Bıçak ve/veya vidalar gev ^o ek	---	X
	• Koruma hasarlı	---	X
	• Kablo hasarları:		
Motor işlemiyor	 Dikkat! Hasarlı kablo sebebiyle elektrik çarpması Kablo kesildiğinde veya hasar gördüğünde, güvenlik sigortası her zaman hareket etmez. <ul style="list-style-type: none">• Elektrik fişini prizden çıkarmadan önce kabloya dokunmayın.• Hasarlı kablo tamamen yerleştirilmelidir. Yalıtılan bir bantla kablonun yamanması yasaklanmıştır.	X	---

şüpheli durumlarda her zaman WOLF-Garten Bakım-Atölyesine başvurunuz.

DİKKAT! Çim biçicisini her deneme, temizlik veya bıçakla çalışma öncesinde durdurunuz, ve elektrik soketini çekiniz.

Garanti

Her ülkede, ilgili bayimizin veya ithalatçının verdiği garanti yönetmelikleri geçerlidir. Bu yönetmelikler kapsamındaki arızaları, eğer sebepleri malzeme ve imalat hatası ise, ücretsiz tamir ediyoruz. Böyle bir durumda satıcınıza veya size en yakın temsilciğimize veya bayimize başvurunuz.

Ευχαριστούμε πολύ για την αγορά αυτού του προϊόντος της WOLF-Garten



Διαβάστε προσεκτικά τις οδηγίες χρήσης και εξοικειωθείτε με τα στοιχεία χειρισμού και τη σωστή χρήση του μηχανήματος. Ο χρήστης είναι υπεύθυνος για ατυχήματα τρίτων ή πρόκληση ζημιών στην περιουσία τους. Τηρείτε τις οδηγίες, τις εξηγήσεις και τις διατάξεις.



Μην αφήνετε ποτέ παιδιά ή άλλα άτομα, τα οποία εν είναι εξοικειωμένα με τον τρόπο λειτουργίας του μηχανήματος, να χρησιμοποιήσουν τον εκριζωτή. Επίσης, δεν επιτρέπεται η χρήση του από νεαρά άτομα κάτω των 16 ετών.

Περιεχόμενα

Οδηγίες ασφαλείας	82
Συναρμολόγηση	84
Λειτουργία	84
Συντήρηση	85
Ανταλλακτικά	85
Αντιμετώπιση προβλημάτων	85
Εγγύηση	85

Οδηγίες ασφαλείας

Σημασία των συμβόλων



Προειδοποίηση
Πριν την έναρξη της λειτουργίας διαβάστε τις οδηγίες χρήσης!



Ζητάτε από τρίτους να μένουν εκτός της περιοχής κινδύνου!

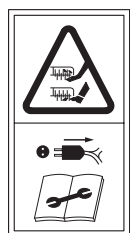

Προσοχή!
- αιχμηρή λεπίδα κοπής - πριν από εργασίες συντήρησης και σε περίπτωση ζημιάς του καλωδίου, αποσυνδέετε το βύσμα από την πρίζα. Φυλάσσετε το καλώδιο τροφοδοσίας μακριά από εργαλεία κοπής!



Μακριά το ηλεκτρικό καλώδιο από τα εργαλεία κοπής!

Πριν την εκρίζωση

- Φοράτε πάντα κατάλληλα ρούχα εργασίας, και όχι μακριά ρούχα, τα οποία π.χ. μπορούν να πιαστούν από το κοπτικό εργαλείο. Κλειστά παπούτσια! Προστατεύστε και τα πόδια σας (π.χ. με μακριά παντελόνια) και τα χέρια σας (π.χ. με γάντια).
- Τοποθετείτε τον παρεχόμενο εκτροπέα ή το μηχανισμό συγκέντρωσης γρασιδιού. Προσέξτε την καλή εφαρμογή τους. Απαγορεύεται η χρήση του μηχανήματος χωρίς καθόλου ή με ελαττωματική προστατευτική διάταξη.
- Πριν την εκρίζωση απομακρύνετε όλα τα ξένα σωματίδια όπως πέτρες, κομμάτια ξύλου, κόκαλα κ.ο.κ. από το γρασίδι.
- Ελέγχετε το εργαλείο κοπής για
 - καλή εφαρμογή των μερών στερέωσης
 - βλάβη ή έντονη φθορά
- Κατά την αντικατάσταση τηρείτε τις οδηγίες τοποθέτησης.
- Ελέγχετε το εξωτερικό καλώδιο του μηχανήματος και το καλώδιο τροφοδοσίας για φθορές και παλαιότητα (ειδάλλως μπορεί να κοπεί). Χρησιμοποιείτε τα καλώδια μόνο εφόσον βρίσκονται σε άψογη κατάσταση.
- Οι επισκευές στα καλώδια πρέπει να γίνονται μόνο από ειδικό.
- Ελέγχετε το μηχανισμό συγκέντρωσης γρασιδιού συχνά για σημάδια φθοράς.
- Πριν τη ρύθμιση ή τον καθαρισμό του μηχανήματος ή πριν τον έλεγχο του καλωδίου τροφοδοσίας για φθορές, απενεργοποιείτε το μηχανήμα και αποσυνδέετε το από την πρίζα.

Γενικές οδηγίες

- Εξαιτίας των σωματικών κινδύνων που προκύπτουν για το χρήστη, δεν επιτρέπεται η χρήση του εκριζωτή
 - ως κάλυμμα του κινητήρα
 - για την εξομάλυνση υψωμάτων του εδάφους.
- Μην αφήνετε ποτέ παιδιά ή άλλα άτομα, τα οποία δεν είναι εξοικειωμένα με τον τρόπο λειτουργίας του μηχανήματος, να χρησιμοποιήσουν τον εκριζωτή. Επίσης, δεν επιτρέπεται η χρήση του από νεαρά άτομα κάτω των 16 ετών.
- Ποτέ μη χρησιμοποιείτε τη μηχανή, ενώ βρίσκονται κοντά σας άτομα, ιδιαίτερα παιδιά ή ζώα.
- Ο χρήστης είναι υπεύθυνος για ατυχήματα ή κινδύνους με άλλα άτομα ή την περιουσία αυτών.
- Χρησιμοποιείτε τον εκριζωτή μόνο σε στεγνό γρασίδι.
- Εργάζεστε μόνο υπό το φως της ημέρας ή με ανάλογο τεχνητό φωτισμό.

Καλώδιο



Προσοχή! Ηλεκτροπληξία από φθαρμένα καλώδια

Όταν το καλώδιο κόβεται ή φθείρεται, δεν ενεργοποιείται πάντα η θρυαλλίδα ασφαλείας.

- Μην αγγίζετε το καλώδιο, πριν βγάλετε το καλώδιο
- τροφοδοσίας από την πρίζα.

- Το κατεστραμμένο καλώδιο πρέπει πάντα να αντικαθίσταται. Απαγορεύεται η επισκευή του καλωδίου με μονωτική ταινία.
- Να χρησιμοποιείτε αποκλειστικά και μόνο καλώδια προέκτασης με ελάχιστη διατομή των 3 x 1,5 mm² και με μέγιστο μήκος τα 25 m:
 - όταν πρόκειται για καλώδια λαστιχένιων αγωγών, αυτά να μην είναι ελαφρύτερα από τον τύπο HO 7 RN-F
 - όταν πρόκειται για καλώδια PVC, αυτά να μην είναι ελαφρύτερα από τον τύπο HO5 VV-F (Καλώδια αυτού του τύπου δεν είναι κατάλληλα για μόνιμη χρήση σε

εξωτερικούς χώρους - όπως π. χ.: υπόγεια τοποθέτηση για τη σύνδεση μίας πρίζας κήπου, σύνδεση αντλίας σιντριβανιού ή υπαίθρια αποθήκευση).

- Οι πρίζες και οι σύνδεσμοι θα πρέπει να είναι αδιάβροχοι.
- Χρησιμοποιήστε διάταξη προστασίας λανθασμένου ρεύματος (RCD) με λανθασμένο ρεύμα όχι περισσότερο από 30 mA.
- Στερεώστε το καλώδιο σύνδεσης στη αποφόρτιση έλξης. Μην αφήνετε να τριβεται το καλώδιο σε ακμές, μύτες ή σε αιχμηρά αντικείμενα. Μην μαγκώνετε το καλώδιο μέσα από σχισμές πόρτων ή σχισμές παραθύρων. Οι διακόπτες δεν επιτρέπεται να απομακρύνονται ή να γεφυρώνονται (π.χ. δέσιμο του μοχλού αλλαγής στη βάση λαβών)

Κατά την εκκίνηση

- Εκκινήστε τον κινητήρα μόνο εφόσον τα πόδια σας βρίσκονται σε ασφαλή απόσταση από τα κοπτικά εργαλεία.
- Κατά την εκκίνηση του κινητήρα δεν επιτρέπεται η κουρευτική μηχανή να έχει αναποδογυρίσει, εκτός εάν πρέπει η κουρευτική να αναστηθεί κατά τη διαδικασία. Σε αυτήν την περίπτωση να την γυρνάτε, μόνο όσο πραγματικά απαιτείται και να αναστηθεί μόνο την πλευρά, που βρίσκεται αντίθετα με το χειριστή. Ελέγξτε πάντα τα δύο χέρια να βρίσκονται σε θέση εργασίας, προτού το μηχάνημα τοποθετηθεί και πάλι στο έδαφος.

Κατά την εκρίζωση

- Προσοχή, κίνδυνος! Το κοπτικό εργαλείο κινείται!
- Κρατάτε την καθορισμένη απόσταση ασφαλείας από την μπάρα οδήγησης.
- Ποτέ μη βάζετε χέρια ή πόδια σε περιστρεφόμενα εξαρτήματα.
- Μείνετε πάντα μακριά από το άνοιγμα εξόδου.
- Εκκινήστε τον κινητήρα μόνο εφόσον τα πόδια σας βρίσκονται σε ασφαλή απόσταση από τα κοπτικά εργαλεία.
- Εάν είναι δυνατόν, πρέπει να αποφευχθεί η χρήση του μηχανήματος σε υγρό χόρτο ή προσέξτε ιδιαίτερα, για να μη γλιστρήσετε.
- Προσέχετε ιδιαίτερα στις κλίσεις, ώστε να διατηρείτε την ισορροπία σας. Πάντα προχωράτε αργά προς τα εμπρός, ποτέ μην τρέχετε.
- Μην χρησιμοποιείτε το μηχάνημα σε μεγάλες κλίσεις.
- Το καλώδιο πρέπει να φυλάσσεται μακριά από το εργαλείο κοπής.
- Να είστε ιδιαίτερα προσεχτικοί, όταν αλλάζετε στην πλαγιά κατεύθυνση οδήγησης.
- Να είστε ιδιαίτερα προσεχτικοί, όταν γυρίζετε τη μηχανή από την άλλη ή την φέρνετε κοντά σας.
- Σταματήστε τα εργαλεία εργασίας:
 - εάν η μηχανή πρέπει για τη μεταφορά να γυρίσει.
 - εάν περνάτε πάνω από άλλες επιφάνειες εκτός χόρτου
 - εάν η μηχανή μεταφέρεται.
- Μην χρησιμοποιείτε ποτέ τον εκριζωτή, όταν οι προστατευτικές διατάξεις ή μέρη του περιβλήματος είναι ελαττωματικά ή λείπουν.

- Πριν σηκώσετε ή μεταφέρετε τον εκριζωτή, απενεργοποιήστε τον κινητήρα και περιμένετε έως ότου σταματήσει το εργαλείο κοπής.
- Πριν την αφαίρεση του μηχανισμού συγκέντρωσης γρασιδιού ή τη ρύθμιση του ύψους εργασίας, σβήνετε τον κινητήρα και περιμένετε να ακινητοποιηθούν όλα τα εργαλεία.
- Οι φθαρμένες ή ελαττωματικές λεπίδες πρέπει να αντικαθίστανται αναλόγως. Ακολουθείτε τις οδηγίες τοποθέτησης. Για λόγους ασφαλείας χρησιμοποιείτε μόνο γνήσια ανταλλακτικά.
- Οι εργασίες συντήρησης ή καθαρισμού στον εκριζωτή, καθώς και η αφαίρεση της προστατευτικής διάταξης πρέπει να γίνονται μόνο με σβηστό κινητήρα.
- Μην τοποθετείτε τον εκριζωτή σε υγρό χώρο ή κοντά σε ακάλυπτη φλόγα.
- Σε περίπτωση που περάσετε πάνω από κάποιο εμπόδιο, μεταφέρετε τον εκριζωτή για έλεγχο από τεχνικό (δείτε φύλλο συνεργείων).
- Αν το καλώδιο τροφοδοσίας υποστεί βλάβη κατά τη διάρκεια της χρήσης, θα πρέπει να αποσυνδεθεί από την πρίζα. Μην αγγίζετε το καλώδιο πριν το αποσυνδέσετε από την πρίζα.
- Απενεργοποιήστε το μηχάνημα, τραβήξτε τη πρίζα και περιμένετε να ακινητοποιηθεί, όταν π. χ.
 - Απομακρύνετε από την κουρευτική
 - Απελευθερώνετε ένα μπλοκαρισμένο μαχαίρι
 - Ελέγχετε ή καθαρίζετε την κουρευτική μηχανή
 - Όταν βρήκατε πάνω σε ένα ξένο σώμα, βεβαιωθείτε πρώτα εάν η κουρευτική ή τα εργαλεία κοπής υπέστησαν ζημιά. Αντιμετωπίστε Eu954 καταρχήν πρώτα τη ζημιά.
 - Η κουρευτική ταλαντεύεται υπερβολικά λόγω μη ευθύγραμμης λειτουργίας (σβήστε το μοτέρ και βρείτε την αιτία)
 - Θέλετε να διενεργήσετε εργασίες ρύθμισης ή και καθαρισμού
 - Ελέγχετε εάν τα καλώδια σύνδεσης έχουν εισροφηθεί ή "τραυματιστεί".
 - Εάν το καλώδιο σύνδεσης πάθει ζημιά κατά τη χρήση, θα πρέπει να αποσυνδεθεί αμέσως από το ηλεκτρικό δίκτυο. Μην ακουμπάτε το καλώδιο, εάν δεν αποσυνδεθεί πρώτα από το ηλεκτρικό δίκτυο

Η συντήρηση



Προσοχή! Περιστρεφόμενη λεπίδα κόπτη

- Πριν από κάθε εργασία συντήρησης και καθαρισμού:
- Αφαιρέστε το καλώδιο τροφοδοσίας.
 - Μην αγγίζετε τις λεπίδες σε λειτουργία.

Διάθεση απορριμάτων



Μην διαθέτετε ηλεκτρικό εξοπλισμό σε οικιακά απορρίματα. Ανακυκλώνετε τον εξοπλισμό, τα εξαρτήματα και τη συσκευασία τους με τρόπο φιλικό προς το περιβάλλον.

Συναρμολόγηση

Στερεώστε το πλαίσιο χειρολαβής **A B C D E**

F G H



Προσοχή!

Κατά τη συναρμολόγηση ή το άνοιγμα του πλαισίου

χειρολαβής μπορούν να καταστραφούν ο αγωγός και το καλώδιο Bowden.

- Προσέξτε να μην κάμψετε τον αγωγό και το καλώδιο Bowden.
- Συναρμολόγηση βλέπε εικόνες.

Λειτουργία

Ώρες χρήσης

- Προσοχή στις τοπικές ρυθμίσεις.
- Πληροφορηθείτε τις ώρες κοινής ησυχίας.

Τροφοδοτήστε το καλώδιο από την ανακουφιστική βαλβίδα τάσης **J**

- Παρακαλούμε, τροφοδοτήστε το καλώδιο από την ανακουφιστική βαλβίδα τάσης.

Σύνδεση στη πρίζα (Εναλλασσόμενο ρεύμα 230 V, 50 Hz)

Η συσκευή μπορεί αν συνδεθεί σε κάθε ηλεκτρική παροχή (πρίζα), η οποία έχει ασφαλιστεί με μία ασφάλεια με χρονυστέρηση 16 Amp. (ή διακόπτη LS τύπος B)

i Σημείωση: Συσκευή προστασίας από παραμένον ρεύμα

Αυτές οι συσκευές προστασίας σας προστατεύουν όταν αγγίζετε κατεστραμμένα σύρματα, από σφάλματα μόνωσης και σε ορισμένες περιπτώσεις, επίσης όταν παθαίνουν βλάβη τα ρευματοφόρα σύρματα.

- Συνιστούμε να βάζετε το μηχάνημα μόνο στην πρίζα ρεύματος, η οποία προστατεύεται από συσκευή προστασίας από παραμένον ρεύμα (RCD) με παραμένον ρεύμα όχι πάνω από 30 mA.
- Για παλιές εγκαταστάσεις παρέχεται εξοπλισμός επισκευής. Συμβουλευτείτε ηλεκτρολόγο.

Ρύθμιση βάθους εργασίας

Μόνο με σβηστό κινητήρα και ακινητοποιημένο τύμπανο εκρίζωσης. Το βάθος εργασίας πρέπει να ρυθμιστεί με βάση τις εκάστοτε συνθήκες του γρασιδιού και του εδάφους.

- Φέρτε το μοχλό εργασίας προς τα μπροστά (θέση εργασίας) **K** (1).
- **Αυξήστε το βάθος εργασίας (λεπίδες προς κατεύθυνση εδάφους) **L** (1)**
 - Γυρίστε τον χειροκίνητο τροχό „ρύθμιση βάθους εργασίας“ προς τα δεξιά
- **Μειώστε το βάθος εργασίας **L** (2)**
 - Γυρίστε τον χειροκίνητο τροχό „ρύθμιση βάθους εργασίας“ προς τα αριστερά. (Μία περιστροφή = 1,5 mm βάθος εργασίας)



Δοκιμαστική εκρίζωση:

- Τραβήξτε το μοχλό εργασίας πάλι προς τα επάνω (θέση μεταφοράς) **K** (2).
- Ξεκινήστε το μηχάνημα **N**
- Φέρτε το μοχλό εργασίας αργά προς τα μπροστά **K** (1).
- Ωθήστε αργά το μηχάνημα προς την κατεύθυνση εργασίας
- Αν ακουστούν θόρυβοι από πέτρες ή μπλοκάρι ο κινητήρα, απενεργοποιήστε αμέσως το μηχάνημα
- Γυρίστε την περιστρεφόμενη λαβή 1–2 περιστροφές προς τα αριστερά **L** (2). μία περιστροφή αντιστοιχεί σε 2 mm.
- Επανάληψη δοκιμής
- Μετά από συχνή χρήση μπορεί το βάθος εκρίζωσης να ρυθμιστεί ξανά ανάλογα με τη φθορά των λεπίδων (+).

Συστάσεις για το βάθος εργασίας

- Φροντισμένο γρασίδι χωρίς πέτρες και με μαλακό έδαφος
 - Ρυθμίστε το βάθος εργασίας ακριβώς στο ύψος του εδάφους
- Έδαφος με πέτρες και άλλα αντικείμενα
 - Ρυθμίστε το εργαλείο κοπής στο ύψος του εδάφους
 - Σε περίπτωση που χτυπάτε σε πέτρες, ρυθμίστε το ελάχιστο βάθος εργασίας
- Αφρόντιστο γρασίδι, με πολλά βρύα
 - Ξεκινήστε με ελάχιστο βάθος εργασίας
 - Μην υπερφορτίζετε τη συσκευή (σε περίπτωση που μπλοκάρει ο κινητήρας ρυθμίστε ψηλότερα το βάθος εργασίας)
 - Εκριζώνετε περισσότερες φορές σταυρωτά
 - Στο τέλος σπείρτε σπόρους γρασιδιού της WOLF-Garten, π.χ. >>Loretta<<

Κοπή γρασιδιού

1. Πατήστε το κουμπί **N** (1) και κρατήστε.
2. Τραβήξτε το μοχλό **N** (2) αφήστε το κουμπί **N** (1).
3. Φέρτε το μοχλό εργασίας **K** (1). αργά προς τα μπροστά.
4. Σβήσιμο κινητήρα: Αφήστε το μοχλό **N** (2).



Προσοχή!

- Περάστε το καλώδιο με ασφάλεια στην αυλή, στο μονοπάτι ή στο ήδη κουρεμένο γρασίδι.



Παρατήρηση (UV 32 EV / UV 34 E)

Το σύστημα WOLF-Garten Flick-Flack® κρατάει μακριά το καλώδιο από το μηχανισμό κοπής **M**.

Συντήρηση

Γενικά



Προσοχή! Περιστρεφόμενη λεπίδα κόπτη

Πριν από κάθε εργασία συντήρησης και καθαρισμού:

- τραβήξτε το καλώδιο τροφοδοσίας.
- Μην αγγίζετε τις λεπίδες σε λειτουργία.

Καθαρισμός

- Καθαρίζετε τη συσκευή χωρίς νερό μετά από κάθε χρήση.
- Μην καθαρίζετε το μηχάνημα με νερό.

- Αποθηκεύετε τη συσκευή σε ξηρό μέρος.



Συνιστούμε:

Αναθέτετε τον έλεγχο του εκριζωτή σε εξουσιοδοτημένο συνεργείο της WOLF-Garten κάθε φθινόπωρο, ώστε να είναι έτοιμο για χρήση την άνοιξη.

Ανταλλακτικά

Αρ. Παραγγελίας.	Όνομασία είδους	Περιγραφή είδους
3632 060	TK-VV	Σάκος συλλογής με ένδειξη στάθμης πλήρωσης
3568 081	UV-EV	Πλαίσιο μαχαιριών (15x)

Παράδοση μέσω του αντιπροσώπου σας.

Αντιμετώπιση προβλημάτων

Πρόβλημα	Πιθανή αιτία	Λύση (X):	
		Συνεργείο της WOLF-Garten	Μόνοι σας
Δεν κουρεύεται το γρασίδι	• Πολύ μικρό ρυθμισμένο βάθος εργασίας	---	X
Μη ομαλή κίνηση, έντονες δονήσεις του μηχανήματος	• Ελαττωματικές ή/και χαλαρές λεπίδες	X	---
Ασυνήθιστοι ήχοι στο μηχάνημα - χτυπήματα	• Ελαττωματικές ή/και χαλαρές βίδες	---	X
	• Ελαττωματική ασφάλεια	---	X
	• Βλάβη καλωδίου:		
Ο κινητήρας δεν λειτουργεί	 Προσοχή! Ηλεκτροπληξία από φθαρμένα καλώδια Όταν το καλώδιο κόβεται ή φθείρεται, δεν ενεργοποιείται πάντα η θρυαλλίδα ασφαλείας. <ul style="list-style-type: none">• Μην αγγίζετε το καλώδιο, πριν βγάλετε το καλώδιο τροφοδοσίας από την πρίζα.• Το κατεστραμμένο καλώδιο πρέπει πάντα να αντικαθίσταται. Απαγορεύεται η επισκευή του καλωδίου με μονωτική ταινία.	X	---

Σε περίπτωση αμφιβολίας, επισκέπτεστε πάντα ένα εξουσιοδοτημένο συνεργείο της WOLF-Garten.

Προσοχή! Πριν από κάθε έλεγχο, καθαρισμό ή εργασία στη λεπίδα, σταματάτε τον εκριζωτή και βγάξετέ το από την πρίζα.

Εγγύηση

Σε κάθε χώρα ισχύουν οι όροι εγγύησης που εκδόθηκαν από την εταιρία μας ή από τον εισαγωγέα. Βλάβες επιδιορθώνουμε στο μηχάνημά σας δωρεάν στο πλαίσιο της εγγύησης, εφόσον η αιτία θα είναι ελάττωμα υλικού ή σφάλμα κατασκευής. Σε περίπτωση παροχής εγγύησης απευθύνεστε στο κατάστημα, από το οποίο αγοράσατε το μηχάνημα, ή στο πλησιέστερο υποκατάστημά μας.

