

LI-ION POWER FINESSE 50 R

LI-ION POWER FINESSE 50 B

LI-ION POWER FINESSE 50 C

LI-ION POWER FINESSE 50 Set

D

Originalbetriebsanleitung 6

GB

Original operating instructions 11

F

Notice d'instructions d'origine 15

I

Istruzioni per l'uso originali 19

NL

Originele gebruiksaanwijzing 23

DK

Originale driftsvejledning 27

FIN

Alkuperäinen käyttöohjekirja 31

N

Originale driftsanvisningen 35

S

Originalbruksanvisning 39

CZ

Originální návod k obsluze 43

H

Eredeti üzemeltetési útmutató 47

PL

Oryginalna instrukcja obsługi 51

HR

Originalna uputa za rad 55

SK

Originálny návod na obsluhu 59

SLO

Izvirno navodilo za obratovanje 63

BG

Оригинално упътване за експлоатация 67

RUS

Оригинальная инструкция по эксплуатации 72

RO

Instrucțiuni de funcționare originale 77

TR

Orijinal işletme kılavuzu 82

GR

Αυθεντικές οδηγίες χειρισμού 86

LI-ION POWER FINESSE 50R / 50B / 50C / 50 Set



D

- 1 Sicherheitsschalter
- 2 Ein-/Ausschalter
- 3 Rasenmesser
- 4 Messerschutz
- 5 Konturmesser
- 6 Strauchmesser
- 7 Kufe
- 8 Ladebuchse
- 9 Kontakte Teleskopstiel
- 10 Aufbewahrungsbox/Ladestation

NL

- 1 Veiligheidsschakelaar
- 2 Aan-/Uit schakelaar
- 3 Grasmes
- 4 Mesbeschermer
- 5 Contourmes
- 6 Buxusmes
- 7 Afdekplaatje
- 8 Oplader contact
- 9 Telescoopsteel contact
- 10 Opbergbox / Laadstation

S

- 1 Säkerhetsbrytare
- 2 Omkopplare TILL / FRÅN
- 3 Gräsklingor
- 4 Knivskydd
- 5 Konturklinga
- 6 Buskklingsor
- 7 Täckplåt
- 8 Laddningsbussning
- 9 Kontakter för teleskopskaft
- 10 Förvaringsbox / laddningsstation

GB

- 1 Safety switch
- 2 ON/OFF switch
- 3 Lawn blade
- 4 Blade guard
- 5 Contour blade
- 6 Shrub blade
- 7 Sliding shoe
- 8 Charging socket
- 9 Contacts telescopic handle
- 10 Storage box/charging station

DK

- 1 Sikkerhedsafbryder
- 2 Afbryder
- 3 Plæneklinge
- 4 Klingebeskyttelse
- 5 Konturklinge
- 6 Buskklings
- 7 Mede
- 8 Ladebøsning
- 9 Kontakt Teleskopskaft
- 10 Opbevaringsboks/Ladestation

CZ

- 1 Bezpečnostní spínač
- 2 Spínač/vypínač
- 3 Nůž na trávnik
- 4 Kryt nože
- 5 Nůž na okraje
- 6 Nůž na křoviny
- 7 Lyžina
- 8 Nabíjecí zásuvka
- 9 Kontakty teleskopické násady
- 10 Box na uložení/nabíjecí stanice

F

- 1 Interrupteur de sécurité
- 2 Interrupteur marche arrêt
- 3 Lame bordures
- 4 Protection lame
- 5 Lame sculpture
- 6 Lame haies
- 7 Patin
- 8 Chargeur
- 9 Contacts manche télescopique
- 10 Boîte de rangement /de chargement

FIN

- 1 Turvakytin
- 2 Virtakytin
- 3 Ruohoterä
- 4 Teräsuojus
- 5 Viirneistelyterä
- 6 Pensasterä
- 7 Jalas
- 8 Latausliitin
- 9 Teleskoopivarren liittimet
- 10 Säilytyslaatikko/latausasema

H

- 1 biztonsági kapcsoló
- 2 be- / kikapcsoló
- 3 fűvágó olló
- 4 pengevédő
- 5 kontúrvágó
- 6 cserjévágó
- 7 talp
- 8 töltőcsatlakozó
- 9 a teleszkópos nyél érintkezői
- 10 tároló doboz / töltőkészülék

I

- 1 Interruttore di sicurezza
- 2 Interruttore on/off
- 3 Lama per erba
- 4 Coprilama
- 5 Lama per contorni
- 6 Lama per siepi
- 7 Pattino
- 8 Presa per ricarica
- 9 Contatti braccio telescopico
- 10 Box per conservazione / stazione di carica

N

- 1 Sikkerhetsbryter
- 2 På-/avbryter
- 3 Plenkniv
- 4 Knivbeskyttelse
- 5 Konturkniv
- 6 Buskkniv
- 7 Glideskinne
- 8 Ladeapparat
- 9 Kontakter teleskopskaft
- 10 Oppbevaringsboks / ladeappara

PL

- 1 Włącznik bezpieczeństwa
- 2 Włącznik/wyłącznik
- 3 Nóż do trawników
- 4 Osłona noża
- 5 Nóż konturowy
- 6 Nóż do krzewów
- 7 Płoza
- 8 Gniazdo ładowania
- 9 Styki przewodnicy teleskopowej
- 10 Stacja do przechowywania / stacja ładowania

HR

- 1 Sigurnosna sklopka
- 2 Prekidač za uključivanje/isključivanje
- 3 Nož za travu
- 4 Štitnik noža
- 5 Nož za oblikovanje obrisa
- 6 Nož za žbunje
- 7 Donji dio uređaja
- 8 Prikjučnica punjača
- 9 Kontakti teleskopskog štapa
- 10 Kutija za čuvanje / Punjač

TR

- 1 Emniyet şalteri
- 2 Açma/kapama şalteri
- 3 Çim biçme bıçağı
- 4 Biçak koruması
- 5 Kontur biçme bıçağı
- 6 Çalı biçme bıçağı
- 7 Kızak
- 8 Şarj kovani
- 9 Teleskobik sap kontakları
- 10Saklama kutusu/şarj istasyonu

SK

- 1 Bezpečnostný vypínač
- 2 Zapínanie/Vypínanie
- 3 Nôž na trávu
- 4 Kryt noža
- 5 Obrýsový nôž
- 6 Nôž na krovie
- 7 Nádrž
- 8 Nabíjacia zástrčka
- 9 Kontaktná teleskopická rúčka
- 10Uskladňovací box/Nabíjačka

GR

- 1 Διακόπτης ασφαλείας
- 2 Διακόπτης ενεργοποίησης / απενεργοποίησης
- 3 Λεπίδα για γρασίδι
- 4 Προστασία λεπίδας
- 5 Λεπίδα περιγράμματος
- 6 Λεπίδα θάμνων
- 7 Ολισθητήρας
- 8 Υποδοχή για φορτιστή
- 9 Επαφές τηλεσκοπικής λαβής
- 10Κουτί φύλαξης/σταθμός φόρτισης

SLO

- 1 Varnostno stikalo
- 2 Stikalo za vklop in izklop
- 3 Rezilo za rezanje trave
- 4 Ščitnik rezil
- 5 Konturno rezilo
- 6 Rezilo za grmovje
- 7 Sanica
- 8 Polnilna doza
- 9 Kontakti za teleskopski ročaj
- 10Skatla za hrambo / polnilna postaja

BG

- 1 Защитен изключвател
- 2 Включвател/прекъсвач
- 3 Нож
- 4 Защита за ножа
- 5 Контурен нож
- 6 Нож за храсти
- 7 Шейна
- 8 Гнездо за зарядно устройство
- 9 Контакти телескопично удължаващ се прът
- 10Кутия за съхранение / зарядна станция

RUS

- 1 Предохранительный выключатель
- 2 Переключатель Вкл/Выкл
- 3 Нож для травы
- 4 Защитный чехол для ножей
- 5 Контурный нож
- 6 Нож для кустарника
- 7 Салзки
- 8 Зарядное гнездо
- 9 Контакты телескопической рукоятки
- 10Коробка для хранения / Зарядная станция

RO

- 1 comutator de siguranță
- 2 comutator pornit/oprit
- 3 cuțit pentru gazon
- 4 protecție pentru cuțite
- 5 cuțit pentru conturare
- 6 cuțit pentru arbuști
- 7 patină
- 8 fișă pentru încărcare
- 9 contacte tijă telescopică
- 10cutie pentru depozitare / stație de încărcare

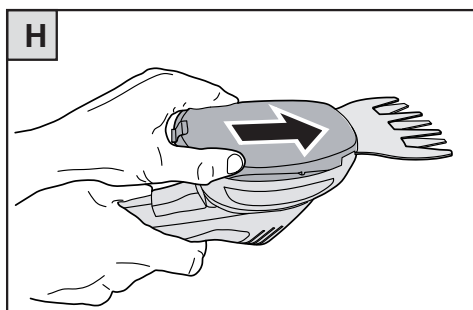
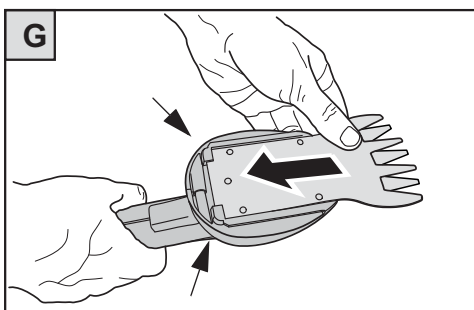
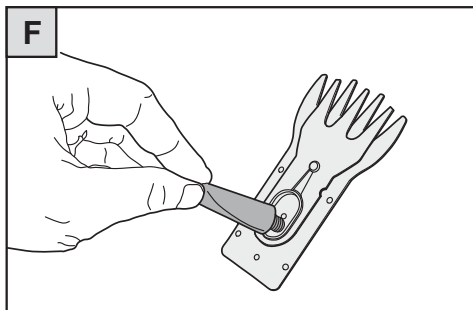
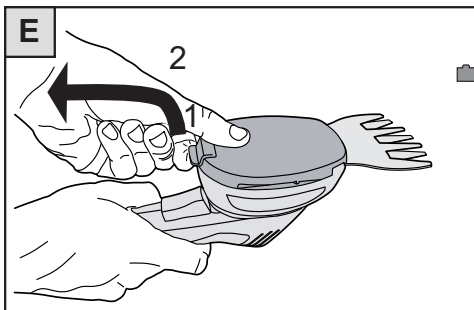
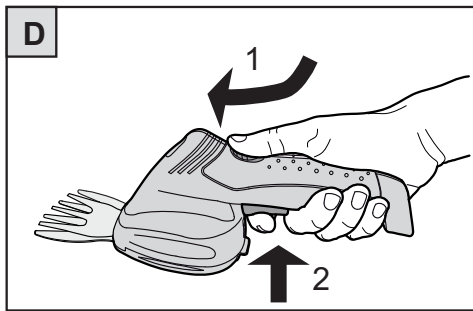
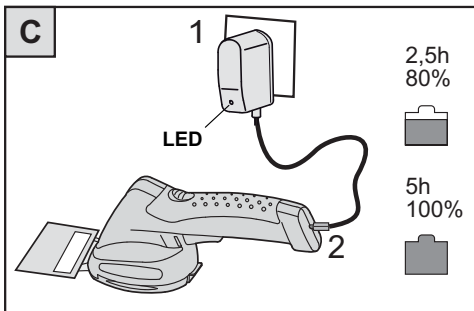
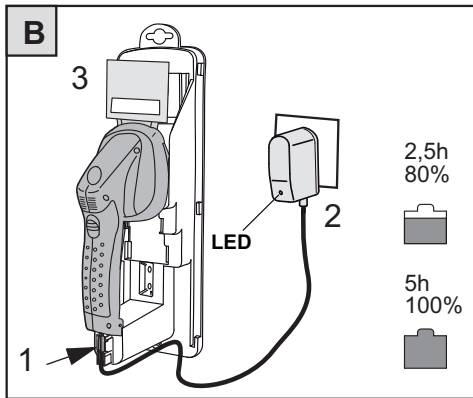
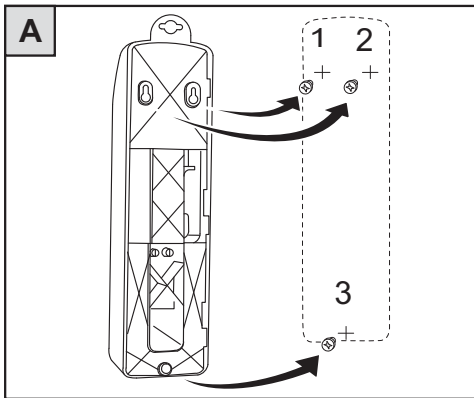

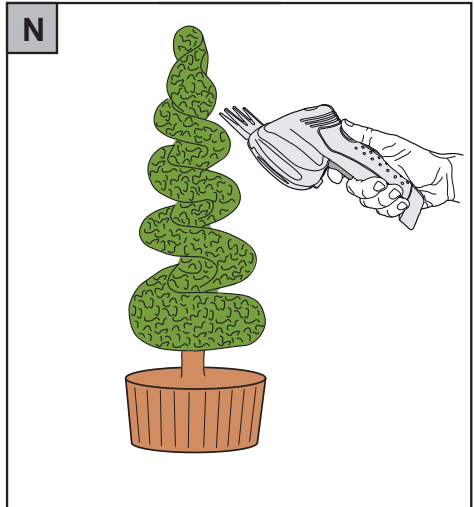
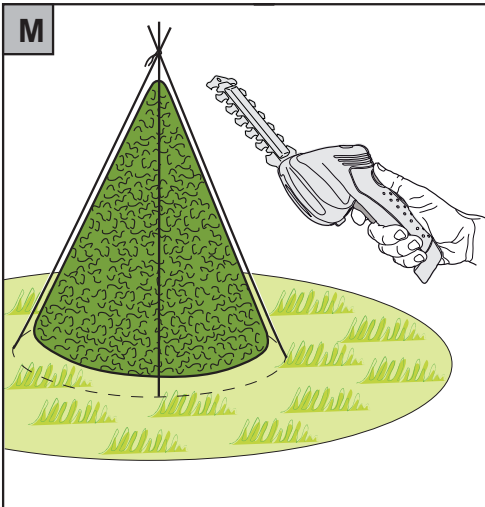
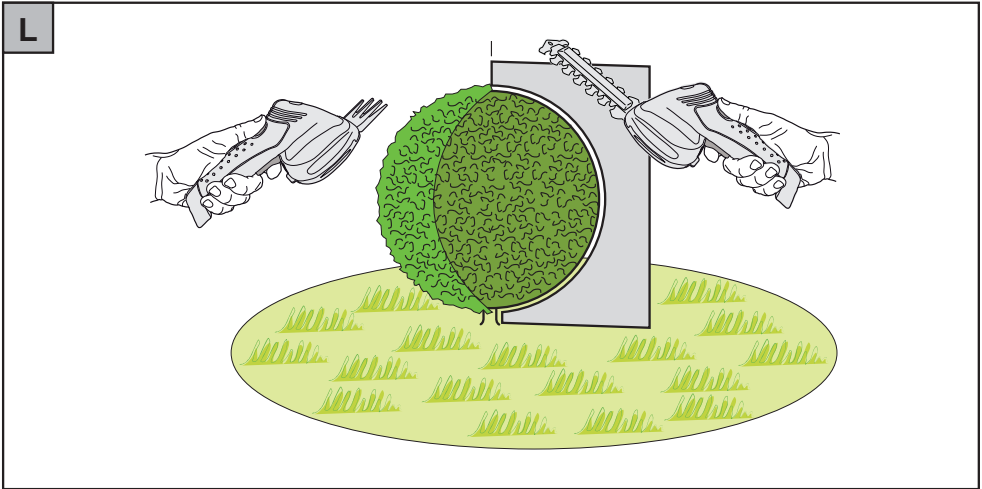
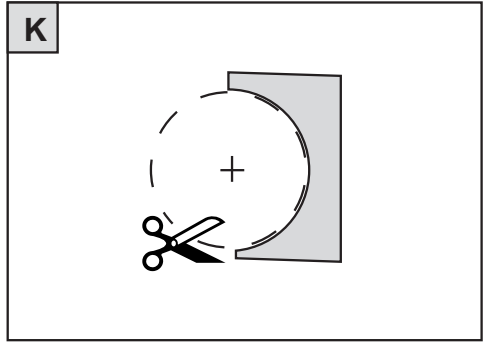
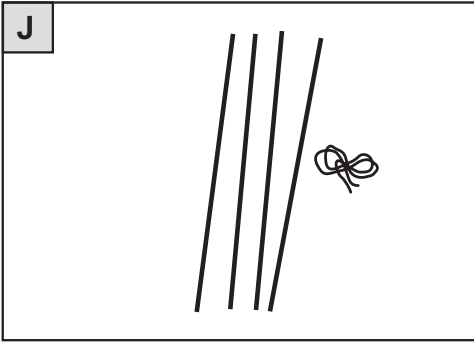

Herzlichen Glückwunsch zum Kauf Ihres WOLF-Garten Produkts



Lesen Sie die Gebrauchsanweisung sorgfältig, und machen Sie sich mit den Bedienungselementen und dem richtigen Gebrauch des Gerätes vertraut. Achtung! Beim Gebrauch von Elektrowerkzeugen sind zum Schutz gegen elektrischen Schlag, Verletzungen und Brandgefahr, nachstehende Sicherheitshinweise zu beachten. Der Benutzer ist verantwortlich für Unfälle mit anderen Personen oder deren Eigentum.

Inhalt

Sicherheitshinweise	6
Montage	8
Betrieb	8
Wartung	9
Ersatzteile	9
Beseitigung von Störungen	10
Garantie	10

Die Ausstattungsmerkmale im Überblick



- Sehr gute Griffergonomie
- Einfache Handhabung
- Inkl. Aufbewahrungsbox
- Gewicht: 0,5 kg
- Inkl. Ladegerät

Sicherheitshinweise

Bedeutung der Symbole

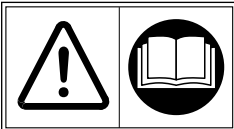

Lesen Sie vor Inbetriebnahme die Gebrauchsanweisung !

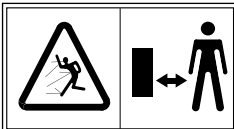

Dritte aus dem Gefahrenbereich fernhalten!



Achtung! Scharfe Schneidmesser - Messerschutz bei nicht Gebrauch aufsetzen.

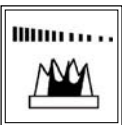

Achtung Gerät läuft nach!



Nicht dem Regen aussetzen!

Allgemeine Sicherheitshinweise für Elektrowerkzeuge



WARNING! Lesen Sie alle Sicherheitshinweise und Anweisungen.

Ver säumnisse bei der Einhaltung der Sicherheitshinweise und Anweisungen können elektrischen Schlag, Brand und/oder schwere Verletzungen verursachen.

- **Bewahren Sie alle Sicherheitshinweise und Anweisungen für die Zukunft auf.**
- Der in den Sicherheitshinweisen verwendete Begriff "Elektrowerkzeug" bezieht sich auf netzbetriebene Elektrowerkzeuge (mit Netzkabel) und auf akkubetriebene Elektrowerkzeuge (ohne Netzkabel).

Arbeitsplatzsicherheit

- **Halten Sie Ihren Arbeitsbereich sauber und gut beleuchtet.** Unordnung oder unbeleuchtete Arbeitsbereiche können zu Unfällen führen.
- **Arbeiten Sie mit dem Elektrowerkzeug nicht in explosionsgefährdeter Umgebung, in der sich brennbare Flüssigkeiten, Gase oder St äube befinden.** Elektrowerkzeuge erzeugen Funken, die den Staub oder die D ämpfe entzünden können.
- **Halten Sie Kinder und andere Personen während der Benutzung des Elektrowerkzeugs fern.** Bei Ablenkung können Sie die Kontrolle über das Gerät verlieren.

Elektrische Sicherheit

- **Der Anschlussstecker des Elektrowerkzeuges muss in die Steckdose passen.** Der Stecker darf in keiner Weise verändert werden. Verwenden Sie keine Adapterstecker gemeinsam mit schutzgeerdeten Elektrowerkzeugen. Unveränderte Stecker und passende Steckdosen verringern das Risiko eines elektrischen Schlages.
- **Vermeiden Sie Körperkontakt mit geerdeten Oberflächen wie von Rohren, Heizungen, Herd und Kühlschränken.** Es besteht ein erhöhtes Risiko durch elektrischen Schlag, wenn Ihr Körper geerdet ist.
- **Halten Sie Elektrowerkzeuge von Regen oder Nässe fern.** Das Eindringen von Wasser in ein Elektrowerkzeug erhöht das Risiko eines elektrischen Schlages.
- **Zweckentfremden Sie das Kabel nicht, um das Elektrowerkzeug zu tragen, aufzuhängen oder um den Stecker aus der Steckdose zu ziehen.** Halten Sie das Kabel fern von Hitze, Öl, scharfen Kanten oder sich bewegenden Geräteteilen. Beschädigte oder verwickelte Kabel erhöhen das Risiko eines elektrischen Schlages.

- **Wenn Sie mit einem Elektrowerkzeug im Freien arbeiten, verwenden Sie nur Verlängerungskabel, die auch für den Außenbereich geeignet sind.** Die Anwendung eines für den Außenbereich geeigneten Verlängerungskabels verringert das Risiko eines elektrischen Schlages.
- **Wenn der Betrieb des Elektrowerkzeuges in feuchter Umgebung nicht vermeidbar ist, verwenden Sie einen Fehlerstromschutzschalter.** Der Einsatz eines Fehlerstromschutzschalters vermindert das Risiko eines elektrischen Schlages.

Sicherheit von Personen

- **Sehen Sie aufmerksam an die Arbeit mit einem Elektrowerkzeug. Benutzen Sie kein Elektrowerkzeug, wenn Sie müde sind oder unter dem Einfluss von Drogen, Alkohol oder Medikamenten stehen.** Ein Moment der Unachtsamkeit beim Gebrauch des Elektrowerkzeuges kann zu ernsthaften Verletzungen führen.
- **Tragen Sie persönliche Schutzausrüstung und immer eine Schutzbrille.** Das Tragen persönlicher Schutzausrüstung, wie Staubmaske, rutschfeste Sicherheitsschuhe, Schutzhelm oder Gehörschutz, je nach Art und Einsatz des Elektrowerkzeuges, verringert das Risiko von Verletzungen.
- **Vermeiden Sie eine unbeabsichtigte Inbetriebnahme. Vergewissern Sie sich, dass das Elektrowerkzeug ausgeschaltet ist, bevor Sie es an die Stromversorgung und/oder den Akku anschließen, es aufnehmen oder tragen.** Wenn Sie beim Tragen des Elektrowerkzeuges den Finger am Schalter haben oder das Gerät eingeschaltet an die Stromversorgung anschließen, kann dies zu Unfällen führen.
- **Entfernen Sie Einstellwerkzeuge oder Schraubenschlüssel, bevor Sie das Elektrowerkzeug einschalten.** Ein Werkzeug oder Schlüssel, der sich in einem drehenden Geräteteil befindet, kann zu Verletzungen führen.
- **Vermeiden Sie eine abnormale Körperhaltung. Sorgen Sie für einen sicheren Stand und halten Sie jederzeit das Gleichgewicht.** Dadurch können Sie das Elektrowerkzeug in unerwarteten Situationen besser kontrollieren.
- **Tragen Sie geeignete Kleidung. Tragen Sie keine weite Kleidung oder Schmuck. Halten Sie Haare, Kleidung und Handschuhe fern von sich bewegenden Teilen.** Lockere Kleidung, Schmuck oder lange Haare können von sich bewegenden Teilen erfasst werden.
- **Wenn Staubabsaug- und -auffangeinrichtungen montiert werden können, vergewissern Sie sich, dass diese angeschlossen sind und richtig verwendet werden.** Verwendung einer Staubabsaugung kann Gefährdungen durch Staub verringern.

Verwendung und Behandlung des Elektrowerkzeuges

- **Überlasten Sie das Gerät nicht. Verwenden Sie für Ihre Arbeit das dafür bestimmte Elektrowerkzeug.** Mit dem passenden Elektrowerkzeug arbeiten Sie besser und sicherer im angegebenen Leistungsbereich.
- **Benutzen Sie kein Elektrowerkzeug, dessen Schalter defekt ist.** Ein Elektrowerkzeug, das sich nicht mehr ein- oder ausschalten lässt, ist gefährlich und muss repariert werden.
- **Benutzen Sie unbenutzte Elektrowerkzeuge außerhalb der Reichweite von Kindern auf. Lassen Sie Personen das Gerät nicht benutzen, die mit diesem nicht vertraut sind oder diese Anweisungen nicht gelesen haben.** Elektrowerkzeuge sind gefährlich, wenn Sie von unerfahrenen Personen benutzt werden.
- **Pflegen Sie Elektrowerkzeuge mit Sorgfalt. Kontrollieren Sie, ob bewegliche Teile einwandfrei funktionieren und nicht klemmen, ob Teile gebrochen oder so beschädigt sind, dass die Funktion des Elektrowerkzeuges beeinträchtigt ist. Lassen Sie beschädigte Teile vor dem Einsatz des Gerätes reparieren.** Viele Unfälle haben ihre Ursache in schlecht gewarteten Elektrowerkzeugen.
- **Halten Sie Schneidwerkzeuge scharf und sauber.** Sorgfältig gepflegte Schneidwerkzeuge mit scharfen Schneidkanten verklemmen sich weniger und sind leichter zu führen.
- **Verwenden Sie Elektrowerkzeug, Zubehör, Einsatzwerkzeuge usw. entsprechend diesen Anweisungen. Berücksichtigen Sie dabei die Arbeitsbedingungen und die ausführende Tätigkeit.** Der Gebrauch von Elektrowerkzeugen für andere als die vorgesehenen Anwendungen kann zu gefährlichen Situationen führen.

Verwendung und Behandlung des Akkuwerkzeuges

- **Laden Sie den Akku nur mit dem Ladegerät 7266078, welches vom Hersteller empfohlen wird.**
- **Bei falscher Anwendung kann Flüssigkeit aus dem Akku austreten. Vermeiden Sie den Kontakt damit. Bei zufälligem Kontakt mit Wasser abspülen. Wenn die Flüssigkeit in die Augen kommt, nehmen Sie zusätzlich ärztliche Hilfe in Anspruch.** Austretende Akkufflüssigkeit kann zu Hautreizungen oder Verbrennungen führen.
- **Das Gerät darf nicht geöffnet- und der Akku nicht entnommen werden.** Es besteht die Gefahr von Verletzungen und Brandgefahr!

Service

- **Lassen Sie Ihr Elektrowerkzeug nur von qualifiziertem Fachpersonal und nur mit Original-Ersatzteilen reparieren.** Damit wird sichergestellt, dass die Sicherheit des Elektrowerkzeuges erhalten bleibt.

Gerätespezifische Sicherheitshinweise für Strauchscheren

- **Halten Sie alle Körperteile vom Schneidmesser fern. Verwenden Sie nicht, bei laufendem Messer Schnittgut zu entfernen oder zu schneidendes Material festzuhalten. Entfernen Sie eingeklemmtes Schnittgut nur bei ausgeschaltetem Gerät.** Ein Moment der Unachtsamkeit bei Benutzung der Akkuscherer kann zu schweren Verletzungen führen.
- **Tragen Sie die Heckenscherer am Griff bei stillstehendem Messer. Bei Transport oder Aufbewahrung der Akkuscherer stets die Schutzabdeckung aufziehen.** Sorgfältiger Umgang mit dem Gerät verringert die Verletzungsgefahr durch das Messer.
- **Verwenden Sie die Akkuscherer in Verbindung mit den Scherenblättern Accu 50 EM B / 50 EM C im vorgesehenen privaten Bereich zur Pflege von Büschen, Hecken, Sträuchern.**

Gerätespezifische Sicherheitshinweise für Rasenscheren

- **Verwenden Sie die Akkuscherer in Verbindung mit den Scherenblättern Accu 50 EM R im vorgesehenen privaten Bereich zur Pflege von Rasenkanten sowie von kleineren Rasenflächen.**
- **Säubern Sie den Rasen vor dem Schneiden von Rasenflächen, bzw. Rasenkanten von Fremdkörpern wie Äste, Steine, Draht usw.**
- **Verwenden Sie das Gerät nur bei Tageslicht oder guter künstlicher Beleuchtung.**

Allgemeine Sicherheitshinweise für Rasen-, Kontur- und Strauchscheren

- **Verwenden Sie die Akkuscherer nicht, wegen der körperlichen Gefährdung des Benutzers, zum Zerkleinern im Sinne der Kompostierung.**
- **Sie sollten die Akkuscherer nicht in öffentlichen Anlagen, Parks, Sportstätten, an Straßen usw. sowie in der Land- / Forstwirtschaft verwenden.**
- **Wählen Sie die Arbeitshöhe so, dass das Messer nicht mit dem Boden in Kontakt kommt.**
- **Schalten Sie das Gerät erst ein, wenn die Hände und Füße ausreichend weit von den Schneidmessern entfernt sind.**
- **Beachten Sie, dass auch bei entladenen Geräten beim Einschalten grundsätzlich eine Verletzungsgefahr durch Restladung besteht.**
- **Diese Geräte sind nicht dafür bestimmt, durch Personen mit mangelnder Erfahrung und/oder mangels Wissen benutzt zu werden oder durch Personen mit eingeschränkten physischen, sensorischen oder geistigen Fähigkeiten, es sei denn, sie werden durch eine für ihre Sicherheit zuständige Person beaufsichtigt oder erhalten von ihr Anweisungen, wie diese Geräte jeweils zu benutzen sind.**
- **Jugendliche unter 16 Jahren dürfen die Geräte nicht bedienen.**

Wartung

- **Wartungs- und Reinigungsarbeiten am Gerät dürfen nur bei vollständigem Motor vorgenommen werden.**
- **Reinigen und ölen Sie die Messer (Empfehlung WD-40 Multifunktionsöl) nach jedem Schneiden.**

- Decken Sie beim Transportieren und bei der Lagerung die Schneideinrichtung immer mit dem Messerschutz ab.
- Weitere Wartungsarbeiten, als der in dieser Gebrauchsanweisung beschrieben, dürfen nur vom Hersteller oder seinem Vertreter durchgeführt werden.

Ladegerät

- Schliessen Sie ein nassgewordenes Ladegerät nicht im feuchten Zustand an eine Steckdose an.
- Verwenden Sie das Ladegerät nur in trockenen Räumen.
- Trennen Sie Kabelverbindungen nur durch Ziehen am Stecker. Ziehen am Kabel könnte Kabel und Stecker beschädigen und die elektrische Sicherheit wäre nicht mehr gewährleistet.
- Benutzen Sie niemals das Ladegerät, wenn Kabel, Stecker oder das Gerät selbst durch äußerliche Einwirkungen beschädigt sind. Bringen Sie das Ladegerät zur nächsten Fachwerkstatt.
- Öffnen Sie auf keinen Fall das Ladegerät. Bringen Sie es im Fall einer Störung in eine Fachwerkstatt.
- Während des Betriebes dürfen Sie die Akkuschere nicht aufladen.

Akku

⚠ Brandgefahr!

- Akku nie in Umgebung von Säuren und leicht entflammaren Materialien laden.
- Akku nur zwischen 10 bis 45 °C laden. Nach starker Belastung Akku erst abkühlen lassen.



Explosionsgefahr!

- Gerät vor Hitze und Feuer schützen.
- Nicht auf Heizkörpern ablegen oder längerer Zeit starker Sonneneinstrahlung aussetzen.
- Gerät nur in einer Umgebungstemperatur zwischen -10 °C bis +45 °C verwenden.



Kurzschlussgefahr

- Das Gerät darf nicht geöffnet- und der Akku nicht entnommen werden.
- Das Gerät darf nicht kurzgeschlossen werden und es dürfen keine Gegenstände in die Ladebuchse hineinsteckt werden.

Akku umweltgerecht entsorgen



- WOLF-Garten Akkus sind nach aktuellem Stand der Technik zur Energieversorgung stromnetzunabhängiger Elektrogeräte am besten geeignet. Li-Ion-Zellen sind umweltschädlich, wenn Sie mit anderem Hausmüll entsorgt werden.
- WOLF-Garten Akkus sind Li-Ion Akkumulatoren und daher entsorgungspflichtig. Defekte Akkus vom Fachhandel entsorgen lassen.

Umweltgerechte Entsorgung



- ACHTUNG! Nicht mehr brauchbare Elektro- und Akkugeräte gehören nicht in den Hausmüll! Sie sind entsprechend der Richtlinie 2002/96/EG für Elektro- und Elektronik-Altgeräte getrennt zu sammeln und einer umwelt- und fachgerechten Wiederverwertung zuzuführen. Batterien und Akkus niemals in den Hausmüll geben.

Montage

Aufbewahrungsbox/Ladestation A B

- Montieren Sie die Aufbewahrungsbox an einem trockenen und im Winter frostfreien Ort.
- Die Aufbewahrungsbox ist als Ladestation verwendbar. Für diese Nutzung platzieren Sie die Box max. 150 cm entfernt zu einer Netzsteckdose B.

1. Markieren Sie unter Verwendung der Grundplatte als Bohrschablone A die oberen Befestigungspunkte (1) (2).
2. Bringen Sie an den Befestigungspunkten zwei Schrauben (Schraubenkopf Ø 8mm) an, wobei der Schaft der Schraubenköpfe etwa 6-8 mm von der Auflage absteht.
3. Hängen Sie die Aufbewahrungsbox in die Schraubenköpfe ein.
4. Befestigen Sie an der unteren Bohrung (3) die Aufbewahrungsbox mit einer dritten Schraube.

Betrieb

Betriebszeiten

- Bitte regionale Vorschriften beachten.
- Erfragen Sie die Betriebszeiten bei Ihrer örtlichen Ordnungsbehörde.

Akku laden B C

Allgemeine Hinweise zum Ladevorgang

⚠ **Achtung! Ladegerät nur in trockenen Räumen anwenden.**

Verwenden Sie nur das Original WOLF-Garten Ladegerät (Teil-Nr. 7266 078)!

Vor dem ersten Gebrauch muss der Akku geladen werden. Ladezeiten siehe Seite 5.

Laden in der Aufbewahrungsbox B

1. Fixieren Sie den Ladestecker des Ladegerätes in der Arretierung der Aufbewahrungsbox (1).
2. Schließen Sie das Ladegerät an die Netzspannung (230 V ~) an (2).
3. Positionieren Sie die Akkuschere in der Aufbewahrungsbox (3).

Laden außerhalb der Aufbewahrungsbox C

1. Schließen Sie das Ladegerät an die Netzspannung (230 V ~) an (1).
2. Ladestecker in die Ladebuchse der Akkuschere stecken (2).



Hinweise zum Ladegerät B C :

- Die rote LED zeigt den Ladevorgang an. Sobald die LED erlischt, ist der Lithium-Ion-Akku geladen.



Allgemeine Hinweise zum Akku:

Im Interesse einer langen Lebensdauer des Akkus, sollten Sie folgende Punkte beachten:

- Bei geringer Akku-Spannung verringert sich die Hubzahl der Schere. In diesem Fall muss der Akku geladen werden.
- Der Lithium-Ionen-Akku muss vor langen Pausen z. B. vor der Lagerung im Winter aufgeladen werden.
- Ladezeiten siehe Seite 5.
- Der Lithium-Ionen-Akku kann in jedem Ladezustand geladen werden und die Ladung kann jederzeit unterbrochen werden, ohne dem Akku zu schaden (kein Memory Effekt).
- Selbstentladung des Akkus! Ziehen Sie den Stecker des Ladegerätes von der Akkuschere, sobald das Ladegerät vom Netz getrennt ist.

Akkuschere ein-/ausschalten **D**

1. Schieben Sie den Sicherheitsknopf (1) nach vorne und halten Sie ihn gedrückt.
2. Drücken Sie den Schaltknopf (2).
3. Lassen Sie den Sicherheitsknopf (1) wieder los.
4. Um die Akkuschere auszuschalten lassen Sie den Schaltknopf (2) los.

Wartung

Lagerung **B**

- Achten Sie darauf, dass die Akkuschere außerhalb der Reichweite von Kindern aufbewahrt ist.
- Bringen Sie bei Transport und Lagerung immer den Messerschutz an.
- Der Lithium-Ionen-Akku muss vor langen Pausen z. B. vor der Lagerung im Winter aufgeladen werden.
- Lagern Sie die Akkuschere an einem trockenen und frostfreien Ort.
- Bei längerer Lagerung in der Aufbewahrungsbox (z.B. im Winter), trennen Sie die Kabelverbindungen **B** zum Netz (2) und zum Steckeradapter (1) und platzieren Sie das Netzteil und weiteres Zubehör an dem jeweils vorgesehenen Platz.
- Schützen Sie die Akkuschere inkl. Zubehör durch Anbringen der Haube.

Allgemein **D**

Achtung! Gegenläufige Messer

Vor allen Wartungs- und Reinigungsarbeiten:

- Aktivieren Sie keinesfalls die Schalter **D** (1) (2).
- Greifen Sie nicht an laufende Schneiden.

Ersatzteile

Bestell-Nr.	Artikel-Bezeichnung	Artikel-Beschreibung
7266 090	F 50 TS	Teleskopstiel mit Laufwagen - Stufenlos höhenverstellbar von 85-120 cm
7266 095	Accu 50 EM R	Ersatzmesser für FINESSE 50 R / Schnittbreite 80 mm
7267 095	Accu 50 EM C	Ersatzmesser für FINESSE 50 C / Schnittbreite 60 mm
7268 095	Accu 50 EM B	Ersatzmesser für FINESSE 50 B / Schnittlänge 110 mm
7266 078		Ladegeräte int.

Tipps zum Formschneiden von Ziergehölz

J K L M N

- Erstellen Sie sich eine Schablone aus Karton **K** oder anderem leichtem großflächigem Material, mit welcher es leicht fällt einen gleichmäßigen Schnitt z.B. für eine Kugel **L** zu erlangen.
- Weiterhin können Sie eine Schablone erstellen indem Sie mit Hilfe von Latten und Schnur **J** z.B. einen Kegel **M** gestalten.
- Die Konturschere eignet sich vor allem für den filigranen Feinschnitt von Formgehölzen **N**.

Reinigung

- Reinigen Sie die Akkuschere nach jedem Einsatz mit einem trockenen Tuch bzw. bei starker Verschmutzung mit einer Bürste.
- Reinigen und fetten Sie das Getriebe am Ende der Gartensaison (siehe „Messer reinigen oder wechseln“).
- Spritzen Sie die Akkuschere keinesfalls mit Wasser ab.

Messer reinigen oder wechseln

E F G H

 **Das Messer sollte generell nicht nachgeschliffen, sondern ausgetauscht werden.**

1. Heben Sie die Arretierung **E** an (1) und ziehen Sie die Kufe nach hinten weg (2).
2. Nehmen Sie das Messer aus der Akkuschere.
3. Fetten Sie den Kunststoffring der Messer **F** mit Vaseline ein.
4. Reinigen Sie den sichtbaren Bereich des Getriebes, und schmieren diesen ebenfalls mit dem Fett ein.
5. Fixieren Sie die Messer auf dem Getriebedeckel **G**.
6. Schieben sie die Kufe soweit über die Akkuschere, bis die Arretierung einschnappt **H** (Messer rastet in Getriebe automatisch ein).

Beseitigung von Störungen

Problem	Mögliche Ursache	Abhilfe
Messer werden heiß	<ul style="list-style-type: none">• Messer stumpf• zuviel Reibung aufgrund fehlender Schmierung	<ul style="list-style-type: none">• WOLF-Garten Service-Werkstatt aufsuchen• Kunststoffring der Messer, mit Vaseline fetten
Motor läuft nicht	<ul style="list-style-type: none">• Akku entladen• Akku defekt	<ul style="list-style-type: none">• Akku aufladen• WOLF-Garten Service-Werkstatt aufsuchen
Probleme beim Akku laden	<ul style="list-style-type: none">• Akku oder Ladegerät defekt	<ul style="list-style-type: none">• WOLF-Garten Service-Werkstatt aufsuchen
Unruhiger Lauf, starkes Vibrieren des Gerätes	<ul style="list-style-type: none">• Messer schadhaf	<ul style="list-style-type: none">• Messer austauschen

Im Zweifelsfall immer eine WOLF-Garten Service-Werkstatt aufsuchen.

 Akkuschere vor jeder Prüfung oder vor Arbeiten am Messer abstellen.

Garantie

In jedem Land gelten die von unserer Gesellschaft oder dem Importeur herausgegebenen Garantiebestimmungen. Störungen beseitigen wir an ihrem Gerät im Rahmen der Gewährleistung kostenlos, sofern ein Material- oder Herstellungsfehler die Ursache sein sollte. Im Garantiefall wenden Sie sich bitte an Ihren Verkäufer oder die nächstgelegene Niederlassung.

Thank you for choosing a WOLF-Garten product!



Read these directions for use carefully and become familiar with the controls and the proper use of the tool. **Caution!** Follow the safety instructions for using electric tools to protect yourself from electric shock, injuries and fire. The user is responsible for any accidents of third parties or damage to their property.

Contents

Safety instructions	11
Assembly	13
Operation	13
Maintenance	14
Spare parts	14
Troubleshooting	14
Warranty	14

A quick guide to features



- Excellent handle ergonomics
- Easy handling
- including storage box
- Weight: 0.5 kg
- including charger

Safety instructions

Signs and symbols

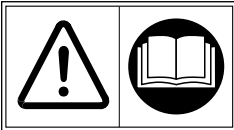

Before starting working with the tool, carefully read the operating instructions!

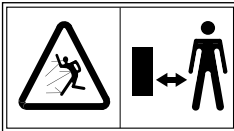

Keep third parties away from the danger zone!



Caution! Sharp cutting blades – Attach blade guard when not in use.

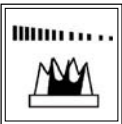

Warning, tool will continue running!



Protect against rain!

- **Keep the safety instructions for future reference.**
- The term "electric tool" used in the safety instructions refers to both mains-powered electric tools (with mains cable) and battery-operated tools (without mains cable).

Workplace safety

- **Keep the working area tidy and ensure that it is properly illuminated.** Working in cluttered or poorly lit areas can lead to accidents.
- **Do not use the electric tool in explosive atmospheres containing flammable liquids, gases or dusts.** Electric tools might generate sparks that can ignite dust or vapors.
- **Keep electric tools away from children and do not operate them when other persons are standing near you.** When distracted, you might lose control over the tool.

Electric safety

- **The power plug of the electric tool must fit properly into the mains socket. Do not modify the plug in any way. Do not use adapters to connect earthed electrical tools.** Unmodified plugs and matching sockets reduce the risk of electric shock.
- **Avoid contact with earthed objects such as pipes, radiators, cookers and refrigerators.** When your body is in contact with an earthed device, there is an increased risk of electric shock.
- **Protect all electric tools against rain and dampness.** There is an increased risk of electric shock, if water enters the electric tool.
- **Do not carry or suspend the tool by the power cable and do not pull the cable to disconnect the plug from the socket. Keep the cable away from heat sources, oil, sharp edges and moving tool parts.** Damaged or entangled cables increase the risk of electric shock.
- **When using the electric tool outdoors, use only extension leads that are designed for outdoor use.** The use of extension leads designed for outdoor use reduces the risk of electric shock.
- **If it is not possible to avoid using the electric tool in a wet environment, use a fault current circuit breaker.** The use of a fault current circuit breaker reduces the risk of electric shock.

Personal safety

- **When working with the electric tool, ensure that your full attention is on the task in hand, do not let yourself be distracted and apply common sense. Do not use the electric tool when you are tired, or when you are under the influence of drugs alcohol or medication.** Even brief moments of inattention can lead to serious injury.

General safety instructions for electric tools

⚠ WARNING! Read all safety warnings and instructions. If the safety instructions are not strictly adhered to, there is a risk of serious injury, electric shock or damage by fire.

- **Wear personal protective equipment and protective goggles.** Wearing personal protective equipment such as dust mask, safety footwear, hard hat and hearing protection reduces the risk of injury. Whether this equipment is necessary depends on the type of the electric tool.
- **Avoid inadvertent start-up of the electric tool. Ensure that the electric tool is switched off before carrying it or disconnecting/connecting it to the power supply (mains or battery).** When carrying the electric tool, do not place your finger on the switch and do not connect it to the power source while it is switched on, as this could cause injury.
- **Before switching on the electric tool, remove all adjusting tools such as spanners, etc.** Tools or spanners left on a rotating part can cause injury.
- **Avoid unnatural postures. Ensure that you are standing on firm ground and avoid a posture where you could lose your balance.** This ensures that you will be able to control the electric tool even in unexpected situations.
- **Wear suitable clothing. Do not wear loose clothing or jewelry. Keep your hair, clothing and gloves away from moving parts.** Loose clothing and jewelry and long hair can be caught in moving parts.
- **When using tools with dust extraction and collection devices, ensure that they are properly mounted.** The use of dust extraction devices helps reduce the production of dust in the working area.
- **Only carry the hedge shear by its handle and if the blade is standing still. Always slip on the protective cover when transporting or storing the battery-powered shears.** Handling the tool carefully reduces the risk of injury caused by the blade.
- **Only use the battery-powered shears together with Accu 50 EM B / 50 EM C shearing blades as intended for private purposes and to tend to bushes, hedges, and shrubs.**

Tool-specific safety instructions for lawn shears

- Only use the battery-powered shears together with Accu 50 EM R as intended for private purposes and to tend to the edges of lawns and smaller lawn surfaces.
- Before starting to trim lawn surfaces or edges, clean the lawn of any foreign objects such as branches, stones, wire, etc.
- Use the tool only in daylight or sufficient artificial lighting.

General safety instructions for using lawn, contour, and shrub shears

- Do not use the battery-powered shears for composting purposes due to the risk of bodily harm to the user.
- You should refrain from using the battery-powered shears on public grounds, in parks, sports facilities, on roads, etc. as well as for agricultural / forestry purposes.
- Work at a height where you do not run the risk of the blade coming into contact with the ground.
- Do not switch on the tool until your hands and feet are far enough away from the cutting blades.
- Please note that there is always a risk of injury due to residual charge when switching on the device even after it has been discharged.
- These tools are not intended to be used by persons with insufficient experience and/or lack of skills or persons with limited physical, sensory or mental abilities unless these persons are supervised or instructed on the use of the tools by a person responsible for the safety of these persons.
- Young adults below the age of 16 may not use the tools.

Proper use of electric tools

- **Do not exceed the maximum load of the tool. Use the tool only for the intended purpose.** To ensure safe and efficient working, operate the electric tool only within the specified power range.
- **Do not use electric tools whose switches are defective.** Electric tools that cannot be properly switched on or off are dangerous and must be repaired without delay.
- **Store the electric tool outside the reach of children. Do not allow persons who have not read these instructions to operate the tool.** When operated by inexperienced persons, electric tools can be very dangerous.
- **Handle the electric tool with care and service it regularly. Ensure that all moving parts can work properly and are not jammed and regularly inspect the tool for defective or damaged parts that might impair its function. Have damaged parts repaired before you start the tool.** Many accidents are caused by insufficiently maintained electric tool.
- **Keep the cutting parts sharp and clean.** Carefully maintained cutting tools with sharp cutting edges will rarely get jammed and are easier to operate.
- **When using the electric tool, the accessories and replacement parts, strictly adhere to the instructions in this manual. Take into account the actual working conditions and the task in hand.** The use of electric tools for purposes other than the intended can lead to dangerous situations.

Use and handling of the cordless device

- **Only use the charger 7266078 recommended by the manufacturer.**
- **Improper use can lead to leakages from the rechargeable battery. Avoid contact with the fluid. In case of accidental contact with battery fluid, rinse with water. In case of contact with the eyes please seek medical assistance.** Leaking battery fluid can lead to skin irritations or burns.
- **The device must not be opened and the rechargeable battery not be removed. Injury and fire hazard.**

Service

- **If the electric tool needs to be repaired, have the repair carried out by specialist personnel and instruct them to use only original spare parts.** This ensures the operational safety of the electric tool.

Tool-specific safety instructions for shrub shears

- **Keep all body parts away from the cutting blade. Never attempt to remove any cuttings or hold material to be cut while the blade is still running. Do not remove cuttings that have become stuck unless the tool is switched off.** A moment of carelessness while using the battery-powered shears may cause serious injury.

Maintenance

- Do not clean or carry out any maintenance work on the tool until after you switch the motor off and pull the mains plug.
- Clean and oil the blades (we recommend using WD-40 multi-purpose oil) after each use.
- Use the blade guard to sheath the cutting unit before transport and storage.
- Further maintenance tasks than the ones described in this manual must only be carried out by the manufacturer or their representative.

Charger

- Do not connect the charger to the power socket if it has become wet or damp.
- Use the charger in dry rooms only.
- Disconnect it from the power supply by removing the plug from the socket. Do not pull the plug by the cable as this could damage the equipment so that its electrical safety might be impaired.
- Never use the charger, if there is visible damage to the cable, the plug or the charger itself. In this case, have the charger repaired at a specialized workshop.
- Never open the charger housing. In the event of malfunction, have the charger repaired by a specialized workshop.
- Do not charge the battery-powered shears while using them.

Battery



Risk of fire!

- Never charge batteries near acids or flammable materials.
- Charge battery only at a temperature between 10 - 45 °C. After heavy use, allow battery to cool down before charging it.



Risk of explosion!

- Protect the battery-powered trimmer from direct exposure to heat and fire.
- Do not place the battery on radiators. Avoid prolonged direct exposure to sunlight.
- Operate the tool only at temperatures between -20 to + 45 °C (-4 to 113 °F).



Risk of short circuits

- The tool must not be opened and the rechargeable battery not be removed.
- The tool must not be short-circuited and no items must be inserted into the charging socket.

Disposal of rechargeable batteries in an environmentally acceptable manner



- According to the current state of technology, WOLF garden-batteries are the best solution for cordless electric devices. Li-Ion cells are harmful to the environment if disposed of with conventional domestic waste.
- WOLF garden-batteries are Li-Ion batteries and therefore hazardous waste. Please hand defective batteries over to your specialist dealer.

Disposal in an environmentally acceptable manner



- CAUTION! Unusable electric or battery-operated devices must not be disposed of with domestic waste. According to guideline 2002/96/EG for electric and electronic equipment these must be collected and professionally recycled. Never dispose of batteries or rechargeable batteries with domestic waste.

Assembly

Storage box/charging station **A B**

- Assemble the storage box in a dry location that remains frost-free in the winter.
- The storage box can be used as a charging station. If you want to use it for this purpose, place the storage box no further than 150 cm away from a mains socket **B**.

Operation

Times of operation

- Please consult regional/local regulations.
- Inquire about the operating times at your local regulatory agency.

Charging the battery **B C**

General charging instructions



Caution! The charger must only be operated in dry rooms.

Recharge only with the original WOLF-Garten charger (part no. 7266 077).

Charge the battery before using the mower for the first time. For charging times, see page 10.

Charging inside the storage box **B**

1. Fix the charging plug inside the locking mechanism of the storage box (1).
2. Connect the charger to the mains socket (230 V-) (2).
3. Place the battery-powered shears inside the storage box (3).

Charging outside of the storage box **C**

1. Connect the charger to the mains socket (230 V-) (1).
2. Insert the charging plug into the charging socket of the battery-powered shears (2).



Instructions for the handling of the charger **B C** :

- The red LED indicates charge process. When the LED goes out, the lithium-ion battery is charged.



General instructions regarding the battery:

To prolong the service life of the battery, observe the following instructions:

- Low battery voltage will reduce the stroke rate of the shears. In such a case, recharge the battery.

1. Use the base plate as a drilling template **A** to mark the upper fastening points (1) (2).
2. Install two screws at the fastening points (Ø 8mm screw head) with the shaft of the screw heads protruding approx. 6-8 mm from the support.
3. Hook the storage box on the screw heads.
4. Use a third screw to attach the storage box at the bottom bore (3).

- Always recharge the lithium-ion battery prior to any prolonged period of non-use, i.e. before storing the shears away in winter.
- For charging times, see page 10.
- The lithium-ion rechargeable battery can be charged at any charge level and charging can be interrupted at any time without damaging the battery (no memory effect).
- Self-discharge of the battery! Disconnect the plug from the charger of the battery-powered shears as soon as the charger is disconnected from the mains.

Switching the battery-powered shears on/off **D**

1. Slide the safety button (1) forward and hold it.
2. Press the control button (2).
3. Release the safety button (1).
4. To switch the battery-powered shears off, release the safety button (2).

Tips for shape trimming ornamental shrubbery

J K L M N

- Create a template using cardboard **K** or a different light, large-surface material which makes it easy to achieve an even trim, **L** e.g. for a sphere.
- Another way to create a template is to use slats and string **J** and form, for instance, a **M** cone.
- Contour shears are particularly well suited for delicate fine cuts of shaped shrubs **N**.

Maintenance

Storage B

- Make sure to store the battery-powered shears out of the reach of children.
- Always attach the blade guard for transport and storage.
- Always recharge the lithium-ion battery prior to any prolonged period of non-use, i.e. before storing the shears away in winter.
- Store the battery-powered shears in a dry and frost-free location.
- When storing the tool in the storage box for an extended period (e.g. in the winter), disconnect it from **B** the power supply (2) as well as the plug adapter (1) and store the power supply unit and any other accessories in their designated locations.
- Attach the cover to protect the battery-powered shears including accessories.

General instructions D

-  **Caution! Counterrotating blade**
Before carrying out any maintenance or cleaning work:
- Never actuate the switches **D** (1) (2).
 - Do not touch the moving blade.

Cleaning

- Clean the battery-powered shears after every use with a dry cloth. If necessary, use a brush to remove persistent dirt.
- Clean and lubricate the gearbox at the end of the gardening season (see "Cleaning or replacing the blade").
- Never clean the battery-powered shears with a water jet.

Cleaning or replacing the blade

E F G H

 **Blunt blades should not be resharpened but replaced.**

1. Lift the locking mechanism **E** (1) and pull the sliding shoe away to the back (2).
2. Remove the blade from the battery-powered shears.
3. Grease the plastic ring of the blade **F** using petroleum jelly.
4. Clean the visible part of the gearbox and lubricate it with grease if necessary.
5. Fix the blades in place on the gearbox cover **G**.
6. Slide the sliding shoe over the battery-powered shears until the locking mechanism engages **H** (blade will automatically snap into the gearbox).

Spare parts

Order no.	Item designation	Description
7266 090	F 50 TS	Telescopic handle with carriage - infinitely height adjustable between 85 and 120 cm
7266 095	Accu 50 EM R	Replacement blade for FINESSE 50 R / cutting width 80 mm
7267 095	Accu 50 EM C	Replacement blade for FINESSE 50 C / cutting width 60 mm
7268 095	Accu 50 EM B	Replacement blade for FINESSE 50 B / cutting width 110 mm
7266 077		UK charger

Troubleshooting

Problem:	Possible causes:	Remedy:
Blades run hot	• Blade is blunt	• Replacing the blade
	• too much friction due to insufficient lubrication	• Use petroleum jelly to grease the plastic ring of the blades
Motor fails to start	• Battery flat	• Recharge battery
	• Battery defective	• Take the unit to the WOLF-Garten service workshop
Problems when charging the battery	• Battery or charger defective	• Take the unit to the WOLF-Garten service workshop
Jerky run, machine heavily vibrating	• Blade damaged	• Replacing the blade

If in doubt, bring your tool to a WOLF-Garten service workshop.

 **Switch off the battery-powered shears before examining them or working on the blade.**

Warranty

The warranty rules issued by our company or the importer apply to every country. As part of the warranty, we remedy malfunctions on your appliance free of charge provided that this malfunction is caused by a material or manufacturing defect. In the event of a warranty claim, please turn to your dealer or the nearest branch office.

Félicitations ! Vous venez d'acheter un produit WOLF-Garten.



Lisez attentivement cette notice d'utilisation pour vous familiariser avec les organes de commande et utiliser correctement l'outil. Attention ! Quand vous utilisez des outils électriques, vous devez suivre les consignes de sécurité énoncées ci-après pour vous prémunir contre les risques d'électrocution, de blessures et d'incendie. L'utilisateur est responsable en cas d'accidents avec d'autres personnes ou les biens en leur possession.

Sommaire

Consignes de sécurité.	15
Montage.	17
Utilisation.	17
Entretien.	18
Pièces de rechange.	18
Dépistage des pannes.	18
Garantie.	18

Récapitulatif des caractéristiques



- Poignée offrant une excellente ergonomie
- Simplicité d'utilisation
- Avec boîte de rangement
- Poids : 0,5 kg
- Avec chargeur

Consignes de sécurité

Signification des symboles

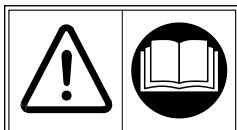

Lisez la notice d'utilisation avant la mise en service !

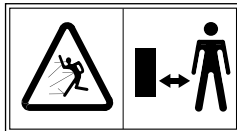

Interdire l'accès dans la zone dangereuse à de tierces personnes !



Attention! Des couteaux aigus – hors de service installez la protection.

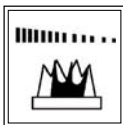

Attention, l'outil s'arrête après un temps de poursuite !



Ne pas exposer à la pluie !

Consignes de sécurité générales pour les outils électriques



AVERTISSEMENT ! Lisez toutes les consignes de sécurité et les instructions.

La non observation des consignes de sécurité et des instructions peut entraîner une électrocution, déclencher un incendie et/ou causer de graves blessures.

- **Conservez toutes les Consignes de sécurité et les instructions pour vous y référer à l'avenir.**
- Le terme employé dans les consignes de sécurité d' « outil électrique » concerne tant les outils électriques à fil (dont le câble est branché au secteur) que les outils électriques sans fil (fonctionnant avec une pile rechargeable).

Sécurité du poste de travail

- La zone de travail doit rester propre et bien éclairée. Le désordre ou un mauvais éclairage peut entraîner des accidents.
- Ne pas utiliser l'outil électrique dans un environnement exposé aux déflagrations, où se trouvent des liquides, des gaz ou des poussières inflammables. Les outils électriques génèrent des étincelles susceptibles d'enflammer la poussière ou les vapeurs.
- Ne pas permettre aux enfants ou à d'autres personnes de s'approcher pendant l'utilisation de l'outil électrique. Toute distraction peut vous faire perdre le contrôle de l'outil.

Sécurité électrique

- La fiche du cordon de l'outil électrique doit correspondre à la prise électrique. La fiche ne doit être modifiée d'aucune manière. Ne pas utiliser d'adaptateur avec des outils électriques dotés d'une protection par mise à la terre. Les fiches non modifiées branchées sur les prises électriques correspondantes réduisent le risque d'électrocution.
- Éviter tout contact corporel avec des surfaces mises à la terre, telles des conduites, radiateurs, cuisinières et frigidaires. Le risque d'électrocution est accru quand le corps est mis à la terre.
- Protéger les outils électriques contre la pluie et l'humidité. La pénétration de l'eau dans un outil électrique augmente le risque d'électrocution.
- Ne pas utiliser le câble à d'autres fins que celles pour lesquelles il est prévu, pour suspendre l'outil électrique par exemple ou pour tirer la fiche de la prise murale. Protéger le câble contre la chaleur, l'huile, les arêtes tranchantes ou les pièces mobiles des appareils. Un câble endommagé ou emmêlé augmente le risque d'électrocution.

- **Pour travailler à l'extérieur avec un outil électrique, utiliser une rallonge prévue pour l'utilisation à l'extérieur uniquement.** L'utilisation d'une rallonge de câble homologuée pour l'extérieur diminue le risque d'électrocution.
- **Si l'utilisation de l'outil électrique dans un environnement humide est inévitable, utiliser un interrupteur de protection contre les courants de court-circuit.** L'utilisation d'un interrupteur de protection contre les courants de court-circuit diminue le risque d'électrocution.

Sécurité des personnes

- **Soyez attentif, faites attention à ce que vous faites et utilisez l'outil électrique de manière raisonnable. Ne vous servez pas d'outil électrique quand vous êtes fatigué ou sous l'influence de drogues, de l'alcool ou de médicaments.** Un moment d'inattention pendant l'emploi de l'outil électrique peut entraîner de sérieuses blessures.
- **Portez un vêtement de protection personnelle et toujours des lunettes.** Le port d'un équipement de protection personnelle, tel un masque antipoussières, des chaussures de sécurité antidérapantes, un casque ou une protection acoustique selon le type d'outil électrique utilisé, diminue le risque de blessures.
- **Évitez toute mise en service intempestive. Assurez-vous que l'outil électrique est éteint avant de le brancher au réseau électrique ou d'y poser la pile rechargée, avant de le prendre ou de le porter.** Si en portant l'outil électrique, vous tenez le doigt sur l'interrupteur ou si l'outil est allumé quand vous le branchez au réseau électrique, vous risquez un accident.
- **Éloignez les outils de réglage ou les clés avant d'allumer l'outil électrique.** Un outil ou une clé restée dans une partie rotative de l'outil peut provoquer des blessures.
- **Évitez toute position anormale du corps. Veillez à une bonne stabilité et restez toujours en équilibre.** Vous pourrez de la sorte mieux contrôler l'outil électrique dans des situations inattendues.
- **Portez un vêtement adéquat. Ne portez pas de vêtements amples ni de bijoux. N'approchez pas votre chevelure, vos vêtements ni vos gants des parties en rotation.** Les vêtements amples, les bijoux et les longues chevelures risquent d'être happés par les parties mobiles.
- **Si des dispositifs d'aspiration et de récupération des poussières peuvent être montés, assurez-vous qu'ils sont raccordés et correctement utilisés.** L'emploi d'une aspiration des poussières peut réduire les risques causés par la poussière.

Utilisation et manipulation de l'outil électrique

- **Ne surchargez pas l'appareil. Utilisez le bon outil électrique pour votre travail.** Le choix du bon outil électrique vous permettra de mieux travailler, avec une plus grande sécurité dans la plage de puissance indiquée.
- **N'utilisez pas d'outil électrique dont l'interrupteur est défectueux.** Un outil électrique qui ne s'allume plus ou ne s'éteint plus est dangereux et doit être réparé.
- **Conservez les outils électriques inutilisés hors de portée des enfants. Ne permettez pas à des personnes non familiarisées avec l'outil de l'utiliser, ni si elles n'ont pas lu les présentes instructions.** Les outils électriques sont dangereux quand ils sont utilisés par des personnes inexpérimentées.
- **Soignez vos outils électriques avec minutie. Vérifiez que les parties mobiles fonctionnent impeccablement et ne sont pas coincées, qu'aucune pièce n'est cassée ni endommagée au point d'altérer le bon fonctionnement de l'outil électrique.** Faites réparer les parties endommagées avant d'utiliser l'outil. De nombreux accidents sont causés par des outils électriques mal entretenus.
- **Les outils de coupe doivent rester affûtés et propres.** Les outils de coupe soigneusement entretenus et dont les bords sont tranchants ont moins tendance à se coincer et sont plus faciles à guider.
- **Utilisez l'outil électrique, les accessoires et les outils de l'application conformément aux présentes instructions. Tenez compte ce faisant des conditions de travail et de la tâche à effectuer.** L'emploi d'outils électriques pour des applications autres que celles pour lesquels ils sont prévus peut entraîner des situations dangereuses.

Utilisation et manipulation de l'appareil d'accumulation

- **Chargez l'accumulateur seulement avec l'appareil 7266078 qui est recommandé par le producteur.**

- **Au cas d'utilisation incorrecte le liquide peut s'écouler.** Lors un contact accidentel rincez avec de l'eau. **Si le liquide touche les yeux il faut en plus rechercher l'aide médicale.** Le liquide répandu peut irriter la peau et causer des brûlures.
- **Il est interdit d'ouvrir l'appareil et d'enlever la batterie.** Il y a danger de blessure et des brûlures.

Réparations

- **Faites réparer votre outil électrique uniquement par des techniciens compétents et seulement avec des pièces de rechange d'origine.** Ainsi, la sécurité de votre outil électrique restera préservée.

Consignes de sécurité spécifiques aux taille-haies

- **N'approchez aucune partie du corps de la lame. N'essayez pas de débarrasser la lame de débris coupés ni de tenir le végétal à couper quand la lame marche. L'outil doit être éteint quand vous enlevez des débris coupés.** Quand vous utilisez le taille-haies sans fil, un simple moment d'inattention peut provoquer de graves blessures.
- **Portez le taille-haies par sa poignée, la lame étant immobilisée. Posez la protection de la lame avant de transporter ou de ranger le taille-haies sans fil.** L'utilisation soignée de l'appareil réduit les risques de blessures causées par la lame.
- **Utilisez le taille-haies sans fil avec des lames Accu 50 EM B / 50 EM C dans le domaine privé pour entretenir buissons et haies.**

Consignes de sécurité spécifiques aux coupe-bordures

- **Utilisez le coupe-bordures sans fil avec les lames Accu 50 EM R dans le domaine privé pour entretenir les bordures et les petites surfaces de gazon.**
- **Nettoyez la pelouse avant d'en couper de petites surfaces ou les bordures pour en retirer les corps étrangers, telles branches, pierres, fil métallique, etc.**
- **Utilisez l'outil uniquement à la lumière du jour ou avec un bon éclairage.**

Consignes générales de sécurité pour les coupe-bordures, sculpte-buis et taille-haies

- **En raison des risques corporels pour l'utilisateur, n'utilisez pas cet outil sans fil pour déchequeter en vue du compostage.**
- **Cet outil sans fil ne doit pas être utilisé dans des jardins publics, parcs, terrains de sport, au bord des routes ni en agriculture, ni en sylviculture.**
- **Choisissez une hauteur de travail telle que la lame ne vienne pas en contact avec le sol.**
- **Mettez l'outil en marche seulement si vos pieds et vos mains sont suffisamment éloignés des lames.**
- **N'oubliez pas que même quand l'outil est déchargé, sa mise en marche constitue toujours un risque de blessures en raison de la charge résiduelle.**
- **Ces outils ne sont pas destinés à être utilisés par des personnes possédant une expérience et/ou un savoir insuffisant ni par des personnes aux capacités physiques, sensorielles ou mentales aliénées, sauf si elles sont encadrées par une personne responsable de leur sécurité ou ont reçu de cette personne des instructions comment utiliser l'outil.**
- **L'utilisation de ces outils est interdite aux mineurs de moins de 16 ans.**

Entretien

- **Entretien et nettoyage de l'outil uniquement quand le moteur est arrêté.**
- **Nettoyez et huilez les lames après chaque coupe (huile polyvalent WD-40 recommandée).**
- **Avant de transporter et de ranger l'outil, couvrez toujours les lames avec la protection adéquate.**
- **L'autre moyen qui n'est pas décrit dans ce mode d'emploi ne peut être effectué que par le producteur ou son représentant.**

Chargeur

- **Si le chargeur a été mouillé, ne le branchez pas sur une prise électrique s'il est encore humide.**
- **Utilisez le chargeur uniquement dans des locaux secs.**

- Débranchez en tirant uniquement sur la fiche. Si vous tirez sur le câble, vous risquez d'endommager le câble et la fiche, et la sécurité électrique ne serait plus garantie.
- N'utilisez jamais le chargeur si le câble, la fiche ou l'outil lui-même ont été endommagés par une influence externe. Amenez le chargeur dans l'atelier le plus proche.
- En aucun cas, vous ne devez ouvrir le chargeur. En cas d'anomalie, donnez-le à réparer dans un atelier spécialisé.
- Ne chargez pas l'outil sans fil pendant son utilisation.

Pile rechargeable



Risque d'incendie !

- Ne chargez jamais la pile rechargeable dans un environnement comportant des acides ou des matériaux facilement inflammables.
- Chargez l'accumulateur uniquement entre 10 °C et 45 °C. Si la pile rechargeable a été fortement sollicitée, il faut d'abord la laisser refroidir.



Risque d'explosion !

- Protégez l'outil électrique de la chaleur et du feu.
- Ne le posez pas sur des radiateurs, ne l'exposez pas trop longtemps aux forts rayons du soleil.
- Utilisez l'outil électrique uniquement si la température ambiante se situe entre -10 °C et +45 °C.



Danger d'un court-circuit

- Il est interdit d'ouvrir l'appareil et d'enlever la batterie.
- L'appareil ne peut pas avoir un court-circuit et il est interdit d'introduire des objets dans la prise de courant.

Montage

Boîte de rangement /de chargement A B

- Installez le casier de rangement dans un lieu sec, à l'abri du gel.
- Le casier de rangement peut aussi être utilisé comme station de chargement. A cet effet, il convient d'installer le casier à maximum 150 cm d'une prise électrique B.

Utilisation

Durée de fonctionnement

- Respecter les prescriptions régionales.
- Solliciter la durée de fonctionnement auprès des autorités de réglementation locales.

Charger la pile rechargeable B C

Consignes générales pour charger

Attention ! Utilisez le chargeur dans un local sec uniquement.

Utilisez uniquement un chargeur d'origine WOLF-Garten (référence 7266 078) !

L'accumulateur électrique doit être chargé avant la première utilisation.

Durées de chargement, voir page 15.

Chargement dans la boîte de rangement B

1. Fixez la prise du chargeur dans le compartiment correspondant dans la boîte de rangement (1).
2. Branchez le chargeur sur une prise électrique (230 V-) (2).
3. Posez l'outil sans fil dans la boîte de rangement (3).

Chargement hors de la boîte de rangement C

1. Branchez le chargeur sur une prise électrique (230 V-) (1).
2. Mettez la fiche dans l'orifice de chargement de l'outil sans fil (2).



Remarques concernant le chargeur B C :

- La diode électro-luminescente (de couleur rouge) indique le début de la mise en charge. L'accumulateur aux ions de lithium est chargé dès que la diode électro-luminescente s'éteint.

Liquidez les accumulateurs écologiquement



- D'après des acquis technologiques récents il est préférable d'alimenter les accumulateurs Wolf de jardin par le réseau électrique des appareils indépendants. Les cellules Li-Ion sont nuisibles écologiquement au cas où on les jète avec le déchet domestique.
- Les accumulateurs de jardin Wolf sont les accumulateurs Li-Ion et c'est la raison pour laquelle il faut les liquider séparément. Liquidez les accumulateurs défectueux dans les magasins spécialisés.

Liquidation écologique



- ATTENTION! Ne jetez pas des appareils électriques et des appareils d'accumulateur inutilisables dans les déchets domestiques. Ces appareils doivent être rassemblés séparément selon la directive 2002/96/ES ce qui permet leur recyclage spécialisé et écologique. Ne jetez jamais des batteries et des accumulateurs dans le déchet domestique.

1. Repérage en utilisant la semelle du casier comme gabarit de perçage A. Points de fixation supérieurs (1) (2).
2. Appliquez deux vis aux points de fixation (tête de vis Ø 8mm), la base de la tête de la vis devant être distante d'environ 6-8 mm du support.
3. Accrochez la boîte de rangement sur les têtes de vis.
4. Fixez la boîte de rangement par l'alésage du bas (3) avec la troisième vis.



Remarques générales concernant la pile rechargeable :

- Afin de préserver une grande longévité de la pile rechargeable, il convient d'observer les points suivants :
 - Quand la tension de la pile rechargeable diminue, le nombre de coups de feu diminue également. Il faut alors recharger l'accumulateur électrique.
 - La pile rechargeable lithium-ions doit être rechargée avant une période prolongée d'inutilisation, par exemple avant l'hiver.
 - Durées de chargement, voir page 15.
 - La pile Lithium-ion peut être chargée quel que soit son niveau de charge et la procédure de charge peut être interrompue à tout moment sans risquer d'abîmer la pile (pas d'effet Memory).
 - Autodécharge de la pile rechargeable ! Débranchez le chargeur de l'outil sans fil dès que le chargeur n'est plus sous tension.

Mise en marche et arrêt de l'outil sans fil D

1. Poussez l'interrupteur de sécurité (1) vers l'avant en le gardant enfoncé.
2. Appuyez sur le bouton (2).
3. Relâchez l'interrupteur de sécurité (1).
4. Pour arrêter l'outil sans fil, relâchez le bouton (2).

Conseils pour sculpter des bois d'ornement

J K L M N

- Fabriquez un patron en carton K ou dans un autre matériau léger utilisable sur une grande surface pour faciliter la coupe régulière en boule par exemple. L.
- Vous pouvez également réaliser un patron à l'aide de planchettes et de ficelles, J, comme par exemple M.
- Le sculpture-buis est particulièrement adapté pour tailler en filigrane des buissons. N.

Entretien

Rangement B

- Veillez à ranger l'outil sans fil hors de portée des enfants.
- Avant le transport et le rangement, mettez toujours la protection de lame en place.
- La pile rechargeable lithium-ions doit être rechargée avant une période prolongée d'inutilisation, par exemple avant l'hiver.
- Rangez l'outil sans fil dans un endroit sec, à l'abri du gel.
- En cas de rangement prolongé dans la boîte (pendant l'hiver par exemple), débranchez le câble B du secteur (1) et de l'adaptateur (2) ; rangez le bloc secteur et les autres accessoires aux endroits prévus à cet effet.
- Couvrez l'outil sans fil et ses accessoires pour les protéger.

Généralités D

⚠ Attention ! Lames opposées

- Avant tous les travaux d'entretien et de nettoyage :
- ne jamais actionner les commutateurs D (1) (2).
 - Ne jamais passer la main sur les lames en marche.

Nettoyage

- Après chaque utilisation, nettoyez l'outil sans fil avec un chiffon sec ou avec une brosse s'il est très sale.
- Nettoyez et graissez le réducteur à la fin du jardinage (voir « Nettoyer ou remplacer la lame »).
- N'aspergez jamais l'outil sans fil à l'eau.

Nettoyer ou remplacer la lame

E F G H

i En principe, il ne faut pas affûter les lames mais les remplacer.

1. Levez le loquet E (1) pour tirer le patin vers l'arrière (2).
2. Sortez la lame de l'outil.
3. Graissez la bague en plastique des lames F avec de la vaseline.
4. Nettoyez la partie visible du mécanisme avant de la graisser également.
5. Fixez les lames sur le couvercle du mécanisme G.
6. Faites glisser le patin sur l'outil sans fil jusqu'à ce que le loquet s'enclenche H (La lame s'engrène automatiquement dans le mécanisme).

Pièces de rechange

N° de commande	Référence de l'article	Description de l'article
7266 090	F 50 TS	Manche télescopique avec chariot - Hauteur progressivement réglable de 85 à 120 cm
7266 095	Pile rechargeable 50 EM R	Lame de rechange pour FINESSE 50 R / largeur de coupe 80 mm
7267 095	Pile rechargeable 50 EM C	Lame de rechange pour FINESSE 50 C / largeur de coupe 60 mm
7268 095	Pile rechargeable 50 EM B	Lame de rechange pour FINESSE 50 B / largeur de coupe 110 mm
7266 078		Chargeurs internationaux

Dépistage des pannes

Problème	Cause possible	Solution
Les lames chauffent	<ul style="list-style-type: none">• Lame émoussée	<ul style="list-style-type: none">• Remplacer les lames
Le moteur ne marche pas	<ul style="list-style-type: none">• Frottement trop important en raison d'un manque de graisse• Décharger la pile.• La pile est défectueuse.	<ul style="list-style-type: none">• Graisser la bague de plastique des lames avec de la vaseline.• Recharger la pile.• Consultez un atelier de réparation WOLF-Garten.
Difficultés pour charger la pile rechargeable.	<ul style="list-style-type: none">• La pile rechargeable ou le chargeur est défectueux.	<ul style="list-style-type: none">• Consultez un atelier de réparation WOLF-Garten.
Le moteur ne tourne pas rond, l'outil vibre fortement.	<ul style="list-style-type: none">• Couteau endommagé	<ul style="list-style-type: none">• Remplacer les lames

En cas de doute, consultez un atelier WOLF-Garten agréé.

⚠ Avant chaque inspection ou avant d'intervenir sur les lames, arrêter l'outil sans fil.

Garantie

Dans chaque pays les conditions de garantie en vigueur sont celles publiées par notre société ou par notre importateur. Si pendant la durée de la garantie votre appareil présente des vices de matière

ou de fabrication, la réparation est gratuite. En cas de recours en garantie, veuillez vous adresser à votre revendeur ou à notre succursale la plus proche.

Congratulazioni per aver acquistato un prodotto WOLF-Garten!



Vi invitiamo a leggere attentamente le istruzioni per l'uso e ad acquisire familiarità con gli elementi di comando e le modalità d'uso corrette dell'apparecchio. Attenzione! Quando si utilizza un elettrodomestico è necessario osservare le seguenti avvertenze di sicurezza per la protezione da scosse elettriche, lesioni e rischi d'incendio. L'utilizzatore è responsabile degli incidenti occorsi con altre persone o con beni di loro proprietà.

Indice

Avvertenze di sicurezza	19
Montaggio	21
Funzionamento	21
Manutenzione	22
Ricambi	22
Riparazione dei guasti	22
Garanzia	22

Le caratteristiche della dotazione in sintesi



- Ottima ergonomia dell'impugnatura
- Facile manipolazione
- Box per conservazione incluso
- Peso: 0,5 kg
- caricabatterie incluso

Avvertenze di sicurezza

Significato dei simboli

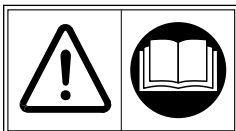

Leggere le istruzioni prima della messa in servizio

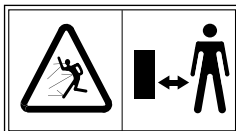

Tenere a distanza le altre persone dall'area pericolosa



Attenzione! Lame molto taglienti – Mettere la lama nella custodia se non in uso.

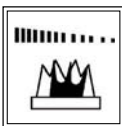

Attenzione, l'apparecchio continua a funzionare



Non esporre alla pioggia.

Avvertenze generali di sicurezza per gli elettrodomestici

⚠ ATTENZIONE! Leggere tutte le avvertenze di sicurezza e le istruzioni.

Eventuali omissioni nell'osservanza delle avvertenze di sicurezza e delle istruzioni possono causare scosse elettriche, incendi e/o gravi lesioni.

- **Conservare tutte le avvertenze e le istruzioni per future consultazioni.**
- Il termine "elettrodomestico" utilizzato nelle avvertenze di sicurezza si riferisce agli elettrodomestici con alimentati dalla rete (con cavo elettrico) e a quelli alimentati a batteria (senza cavo elettrico).

Sicurezza del luogo di lavoro

- **L'area di lavoro deve essere pulita e ben illuminata.** Il disordine e zone poco illuminate possono causare incidenti.
- **Non lavorare con l'elettrodomestico in ambienti a rischio di esplosione in cui si trovano liquidi, gas o polveri infiammabili.** Gli elettrodomestici generano scintille che potrebbero innescare la polvere o i vapori.
- **Mentre si utilizza l'elettrodomestico, tenere a distanza i bambini ed altre persone.** A causa di una distrazione si potrebbe perdere il controllo dell'apparecchio.

Sicurezza elettrica

- **La spina di collegamento dell'elettrodomestico deve essere adatta alla presa elettrica. La spina non deve essere modificata in alcun modo. Non utilizzare adattatori insieme ad elettrodomestici con messa a terra.** L'uso di spine non modificate e prese di corrente adatte riduce il rischio di scosse elettriche.
- **Evitare il contatto del corpo con superfici collegate a terra quali tubi, radiatori, cucine a gas e frigoriferi.** Se il corpo è collegato con la terra aumenta il rischio di scosse elettriche.
- **Tenere l'elettrodomestico al riparo da pioggia e umidità.** La penetrazione d'acqua in un elettrodomestico aumenta il rischio di scosse elettriche.
- **Non utilizzare il cavo per scopi diversi da quello previsto, come ad esempio per trasportare o appendere l'elettrodomestico o per staccare la spina dalla presa. Tenere il cavo al riparo da calore eccessivo, olio, bordi taglienti e parti di apparecchi in movimento.** I cavi danneggiati o ingarbugliati aumentano il rischio di scosse elettriche.
- **Se si lavora all'aperto con un elettrodomestico, utilizzare esclusivamente prolunghe adatte anche per l'uso esterno.** L'impiego di una prolunga idonea all'uso esterno riduce il rischio di scosse elettriche.

- Se non è possibile evitare di utilizzare l'elettrotensile in ambienti umidi, si deve impiegare un interruttore di sicurezza contro le correnti di guasto. L'impiego di un tale interruttore riduce il rischio di scosse elettriche.

Sicurezza delle persone

- Siate attenti, prestate attenzione a ciò che fate e lavorate con l'elettrotensile utilizzando il buon senso. Non utilizzate l'elettrotensile se siete stanchi o sotto l'effetto di droghe, alcool o medicinali. Un attimo di disattenzione durante l'uso dell'elettrotensile può causare lesioni di grave entità.
- Indossare sempre i dispositivi di protezione individuali ed occhiali protettivi. L'uso di DPI quali mascherina contro la polvere, scarpe di sicurezza antiscivolo, elmetto protettivo o protezioni per l'udito, a seconda della tipologia di elettrotensile e del relativo impiego, riduce il rischio di lesioni.
- Impedire una messa in funzione accidentale. Accertarsi che l'elettrotensile sia spento prima di collegarlo all'alimentazione elettrica e/o alla batteria e prima di sollevarlo o di trasportarlo. Se durante il trasporto dell'elettrotensile si appoggia il dito sull'interruttore o se si collega l'apparecchio acceso all'alimentazione elettrica, potrebbero verificarsi incidenti.
- Rimuovere gli utensili utilizzati per le regolazioni o le chiavi prima di accendere l'elettrotensile. Un utensile o una chiave presente all'interno di una parte rotante dell'apparecchio può causare lesioni.
- Evitare posizioni del corpo anomale. Fare in modo di assumere una posizione stabile e mantenere sempre l'equilibrio. In questo modo si potrà controllare meglio l'elettrotensile in situazioni impreviste.
- Indossare indumenti idonei. Non indossare abiti ampi o gioielli. Tenere i capelli, gli indumenti e i guanti lontani dalle parti in movimento. Indumenti svolazzanti, gioielli o capelli lunghi potrebbero restare intrappolati nelle parti mobili.
- Se è possibile montare dispositivi per l'aspirazione e la raccolta della polvere, accertarsi che gli stessi vengano collegati ed utilizzati correttamente. L'impiego di un aspirapolvere può ridurre i pericoli causati dalla polvere.

Uso e trattamento dell'elettrotensile

- Non sovraccaricare l'apparecchio. Utilizzare l'elettrotensile adatto al lavoro da svolgere. Con l'utensile giusto si lavora meglio e in modo più sicuro nella gamma di prestazioni indicata.
- Non utilizzare gli elettrotensili se l'interruttore è difettoso. Un elettrotensile che non può più essere acceso o spento è pericoloso e deve essere riparato.
- Conservare gli elettrotensili inutilizzati fuori dalla portata dei bambini. Non permettere che utilizzino l'apparecchio persone che non hanno familiarità con lo stesso o che non hanno letto queste istruzioni. Gli elettrotensili sono pericolosi se vengono utilizzati da persone inesperte.
- Gli elettrotensili devono essere trattati con cura. Controllare che le parti mobili funzionino correttamente e non s'inceppino e che non vi siano parti rotte o danneggiate tali da compromettere la funzionalità dell'elettrotensile. Predisporre la riparazione delle parti danneggiate prima di utilizzare l'apparecchio. La causa di molti incidenti risiede nella pessima manutenzione degli elettrotensili.
- Gli utensili da taglio devono essere affilati e puliti. Gli utensili da taglio trattati con cura e con i bordi affilati s'inceppano con minore frequenza e sono più facili da usare.
- Utilizzare l'elettrotensile, gli accessori, gli inserti, ecc. in base a queste istruzioni, tenendo conto delle condizioni di lavoro e dell'attività da eseguire. L'uso di elettrotensili per scopi diversi da quelli previsti può portare a situazioni pericolose.

Uso e modo d'impiego del dispositivo senza filo

- Usare solo il caricatore 7266078 raccomandato dal produttore.
- L'uso improprio può causare delle perdite nella pila ricaricabile. Evitare il contatto con il fluido. In caso di contatto accidentale con il fluido della pila, sciacquare con l'acqua. In caso di contatto con gli occhi, consultate un medico. Il fluido dalla pila può causare delle irritazioni o bruciori alla pelle.
- Il dispositivo non deve essere aperto e la pila ricaricabile non deve essere rimossa. Pericolo di lesioni e incendio.

Assistenza tecnica

- L'elettrotensile deve essere riparato solo da personale qualificato e solo con ricambi originali. In tal modo, si assicura il perdurare della sicurezza dell'elettrotensile.

Avvertenze di sicurezza specifiche delle cesoie per siepi

- Tenere lontane dalla lama tutte le parti del corpo. Non tentare di rimuovere il materiale tagliato o di trattenerlo il materiale da tagliare mentre la lama è in moto. Il materiale tagliato rimasto inceppato può essere rimosso solo quando l'apparecchio è spento. Un attimo di disattenzione durante l'uso della cesoia a batteria può causare lesioni di grave entità.
- La cesoia deve essere trasportata afferrandola per l'impugnatura e solo quando la lama è ferma. Per il trasporto o la conservazione delle cesoie a batterie, infilare sempre la copertura di protezione. Una manipolazione accurata dell'apparecchio riduce il pericolo di lesioni causate dalla lama.
- La cesoia a batteria completa di lame Accu 50 EM B / 50 EM C deve essere usata in ambito privato per la cura di boscaglia, siepi e arbusti.

Avvertenze di sicurezza specifiche delle cesoie per prati

- La cesoia a batteria completa di lame Accu 50 EM R deve essere usata in ambito privato per la cura dei bordi dei prati e di piccole superfici erbose.
- Prima del taglio, pulire il prato o i bordi da corpi estranei quali rami, pietre, filo, ecc.
- L'apparecchio deve essere utilizzato solo con la luce del giorno o con una buona illuminazione artificiale.

Avvertenze di sicurezza generali per le cesoie per prati, contorni e cespugli

- In conseguenza del pericolo fisico a carico dell'utilizzatore, le cesoie a batterie non devono essere usate per triturare i materiali destinati al compostaggio.
- Le cesoie a batterie non dovrebbero essere utilizzate in strutture pubbliche, parchi, centri sportivi, strade, ecc., né per l'agricoltura e la silvicoltura.
- Scegliere l'altezza di lavoro in modo tale che la lama non entri in contatto con il terreno.
- Accendere l'apparecchio solo quando le mani e i piedi sono sufficientemente lontani dalle lame.
- Attenzione: anche gli apparecchi scarichi, in linea di massima, implicano un pericolo di lesioni dovuto alla carica residua.
- Questi apparecchi non sono destinati ad essere usati da persone poco esperte e/o non informate o da persone con limitate capacità fisiche, sensoriali o mentali, a meno che non siano sorvegliate da una persona responsabile della loro sicurezza o abbiano ricevuto da quest'ultima istruzioni sulle modalità d'uso degli apparecchi.
- Gli apparecchi non possono essere azionati dai giovani di età inferiore a 16 anni.

Manutenzione

- Le operazioni di manutenzione e pulizia sull'apparecchio possono essere eseguite solo a motore spento.
- Pulire ed oliare le lame (prodotto consigliato: olio multifunzione WD-40) dopo ogni taglio.
- Durante il trasporto e per la conservazione, coprire sempre i taglianti con l'apposito coprilama.
- Le manutenzioni non descritte in questo manuale devono essere eseguite solo dal produttore o dal loro rappresentante.

Caricabatterie

- Non collegare una caricabatterie umido a una presa di corrente.
- Utilizzare la caricabatterie solo in ambienti asciutti.
- Staccare i cavi di collegamento esclusivamente tirando in corrispondenza della spina. Tirando il cavo si rischia di danneggiare quest'ultimo e la spina e la sicurezza elettrica non sarebbe più garantita.
- Non utilizzare mai il caricabatterie se il cavo, la spina o lo stesso apparecchio sono stati danneggiati da agenti esterni. Portare il caricabatterie al centro specializzato più vicino.

- Non aprire in nessun caso il caricabatterie. In caso di guasto, lo stesso deve essere portato in un centro specializzato.
- Non ricaricare la cesoia a batteria mentre è in funzione.

Batteria



Pericolo di incendio!

- Non caricare mai le batterie vicino ad acidi e materiali facilmente infiammabili.
- Caricare la batteria solo a temperature comprese tra 10 e 45 °C. In caso di forte sollecitazione, far raffreddare le batterie.



Pericolo di esplosione!

Proteggere l'apparecchio dal surriscaldamento e dal fuoco.

- Non deperlo su radiatori ed evitare un'esposizione prolungata ai raggi solari.
- Utilizzare l'apparecchio solo a temperature ambiente comprese tra -10 °C e + 45 °C.



Rischio di cortocircuito

- Il dispositivo non deve essere aperto e la pila ricaricabile non deve essere rimossa.
- Non provocate il cortocircuito del dispositivo e non inserite nessun oggetto nel connettore di caricamento.

Smaltimento ecologico delle pile ricaricabili



- Secondo le condizioni attuali della tecnologia, le pile WOLF garden sono la soluzione migliore per i dispositivi elettrici senza filo. Le celle Li-Ion sono pericolose per l'ambiente se smaltite con i rifiuti domestici normali.
- Le pile WOLF garden sono pile Li-Ion e pericolose se smaltite in modo sbagliato. Consegnare le pile difettose al vostro rivenditore specialistico.

Smaltimento ecologico



- **ATTENZIONE!** I dispositivi elettrici o a pile non devono essere smaltiti con i rifiuti domestici. Secondo la direttiva 2002/96/EG per i dispositivi elettrici ed elettronici, questi apparecchi devono essere raccolti e riciclati da professionisti. Non smaltite mai le pile normali o ricaricabili con i rifiuti domestici.

Montaggio

Box per conservazione/stazione di carica **A B**

- Montare il box in un luogo asciutto e protetto dal gelo durante l'inverno.
- Il box per la conservazione può essere usato come stazione di carica. A tal fine, posizionare il box a una distanza massima di 150 cm da una presa di corrente **B**.

Funzionamento

Orari d'uso

- Attenersi alle disposizioni locali.
- Informarsi circa gli orari d'uso presso le autorità locali.

Caricamento della batteria **B C**

Avvertenze generali sull'operazione di ricarica:

- ⚠ **Attenzione! Utilizzare il caricabatterie solo in ambienti asciutti.**

Utilizzare esclusivamente il caricabatterie originale WOLF-Garten (cod. art. 7266 078)!

Prima di utilizzare il tosaerba per la prima volta, è necessario caricare la batteria.

Per i tempi di ricarica vedere a pagina 20.

Caricamento nel box di conservazione **B**

1. Fissare la spina del caricabatterie nel fermo del box di conservazione (1).
2. Collegare il caricabatterie alla tensione di rete (230 V-) (2).
3. Posizionare la cesoia a batteria nel box di conservazione (3).

Caricamento all'esterno del box di conservazione **C**

1. Collegare il caricabatterie alla tensione di rete (230 V-) (1).
2. Inserire il caricabatterie nella presa per ricarica della cesoia a batteria (2).

i Note sul caricabatterie **B C** :

- Il LED rosso segnala il procedimento di ricarica. Non appena il LED si spegne, l'accumulatore agli ioni di litio è carico.



i Note generali sulla batteria:

Al fine di garantire una lunga durata della batteria, è consigliabile rispettare i seguenti punti:

- Quando la batteria è quasi scarica, il numero di corse della cesoia si riduce. In tal caso è necessario caricare la batteria.

1. Utilizzando come maschera la piastra di base **A** marcare i punti di fissaggio superiori (1) (2).
2. Inserire due viti nei punti di fissaggio (testa delle viti: Ø 8mm), in modo che il gambo disti circa 6-8 mm dalla superficie appoggio.
3. Appendere il box alle teste delle viti.
4. Fissare il box con una terza vite in corrispondenza del foro inferiore (3).

- La batteria agli ioni di litio deve essere ricaricata prima di ogni pausa prolungata, come ad esempio prima di riporre il tagliasepi in magazzino nella stagione invernale.
- Per i tempi di ricarica vedere a pagina 20.
- La batteria al litio può essere ricaricata in qualsiasi condizione di carica e la ricarica può essere interrotta in qualsiasi momento senza recare danno alla batteria (nessun effetto memoria).
- Scaricamento automatico della batteria. Staccare la spina del caricabatterie dalla cesoia non appena il caricabatterie viene scollegato dalla rete elettrica.

Accensione/spengimento della cesoia a batteria **D**

1. Spingere in avanti il tasto di sicurezza (1) e tenerlo premuto.
2. Premere il tasto di accensione/spengimento (2).
3. Rilasciare il tasto di sicurezza (1).
4. Per spegnere la cesoia a batteria, rilasciare il tasto di accensione/spengimento (2).

Consigli per il taglio ornamentale

J K L M N

- Creare una sagoma in cartone **K** o in un altro materiale leggero e di ampia superficie con cui sia facile ottenere un taglio uniforme, ad esempio per una sfera **L**.
- Una sagoma si può creare anche con l'ausilio di corda e listelli **J** p. es. dare forma **M** ad un cono.
- La cesoia per profili è particolarmente adatta per il taglio preciso e filigranato di "sculture" realizzate con le piante **N**.

Manutenzione

Conservazione B

- Accertarsi che la cesoia a batteria venga conservata fuori dalla portata dei bambini.
- Applicare sempre il coprilama per il trasporto e la conservazione.
- La batteria agli ioni di litio deve essere ricaricata prima di ogni pausa prolungata, come ad esempio prima di riporre il tagliaerba in magazzino nella stagione invernale.
- Deposare la cesoia a batteria in un luogo asciutto e protetto dal gelo.
- In caso di conservazione prolungata nell'apposito box (p. es. durante l'inverno), staccare i cavi B che collegano l'apparecchio alla rete elettrica (2) e all'adattatore (1) e collocare l'alimentatore e gli altri accessori nell'apposito spazio.
- Proteggere la cesoia a batteria e gli accessori applicando la calotta.

Generalità D



Attenzione! Lama controrotante

- Prima di ogni operazione di manutenzione e pulizia:
- non attivare per nessun motivo gli interruttori D (1) (2).
 - Non toccare le lame mentre sono in moto.

Pulizia

- Dopo ogni utilizzo, pulire la cesoia a batteria con un panno asciutto o con una spazzola in caso di forte sporcizia.
- Pulire e lubrificare il meccanismo alla fine della stagione del giardinaggio (vedere "Pulizia o sostituzione della lama").
- Non pulire la cesoia a batteria con spruzzi d'acqua.

Pulizia o sostituzione della lama

E F G H



In generale la lama non dovrebbe essere riaffilata, bensì sostituita.

1. Sollevare il dispositivo di blocco E (1) e rimuovere il pattino tirandolo indietro (2).
2. Togliere la lama dalla cesoia a batteria.
3. Lubrificare l'anello in plastica della lama F con vaselina.
4. Pulire la zona visibile del meccanismo e lubrificare anche questa con il grasso.
5. Fissare la lama sul coperchio del meccanismo G.
6. Spingere il pattino sulla cesoia a batteria fino allo scatto del dispositivo di blocco H (la lama scatta automaticamente in posizione nel meccanismo).

Ricambi

Codice articolo	Designazione articolo	Descrizione articolo
7266 090	F 50 TS	Manico telescopico con carrello - altezza regolabile in continuo da 85 a 120 cm
7266 095	Accu 50 EM R	Lama di ricambio per FINESSE 50 R / Larghezza di taglio 80 mm
7267 095	Accu 50 EM C	Lama di ricambio per FINESSE 50 C / Larghezza di taglio 60 mm
7268 095	Batteria 50 EM B	Ersatzmesser für FINESSE 50 B / Schnittlänge 110 mm
7266 078		Caricabatterie (incluso)

Riparazione dei guasti

Problema	Possibile causa	Rimedio
Le lame si surriscaldano	<ul style="list-style-type: none">● Lama non affilata● troppo attrito dovuto a una lubrificazione carente	<ul style="list-style-type: none">● Sostituzione della lama● Lubrificare l'anello in plastica della lama con vaselina
Il motore non parte	<ul style="list-style-type: none">● Batteria scarica● batteria difettosa	<ul style="list-style-type: none">● Caricare la batteria● Consultare un centro di assistenza WOLF-Garten
Problemi durante il caricamento della batteria	<ul style="list-style-type: none">● batteria o caricabatterie difettosi	<ul style="list-style-type: none">● Consultare un centro di assistenza WOLF-Garten
Funzionamento rumoroso, forte vibrazione dell'apparecchio	<ul style="list-style-type: none">● Lama danneggiata	<ul style="list-style-type: none">● Sostituzione della lama

In caso di dubbio, consultare sempre un centro di assistenza WOLF-Garten.



Prima di qualsiasi controllo o dell'esecuzione di lavori sulla lama, deporre la cesoia a batteria.

Garanzia

In ogni paese sono valide le condizioni di garanzia pubblicate dalla nostra società, o dall'importatore. Nei limiti della garanzia, eliminiamo gratuitamente guasti alla vostra macchina, se originati da difetti di materiale o di fabbricazione. In caso di garanzia siete pregati di rivolgervi al Vostro rivenditore o alla filiale più vicina.

Hartelijk gefeliciteerd met de aankoop van uw WOLF-Garten product



Lees deze gebruiksaanwijzing zorgvuldig door en maak u vertrouwd met de bedieningselementen en het juiste gebruik van het apparaat. **Attentie!** Bij het gebruik van elektrisch gereedschap moeten de volgende veiligheidsinstructies in acht genomen worden, om tegen een elektrische schok, verwondingen en brandgevaar te beschermen. De gebruiker is verantwoordelijk voor ongelukken met andere personen of hun eigendom.

Inhoud

Veiligheidsinstructies	23
Montage	25
Gebruik	25
Onderhoud	26
Reserveonderdelen	26
Verhelpen van storingen	26
Garantie	26

Een overzicht van de eigenschappen



- Uitstekende ergonomische greep
- Eenvoudig te hanteren
- Incl. opbergbox
- Gewicht 0,5 kg
- Incl. acculader

Veiligheidsinstructies

Betekenis van de symbolen

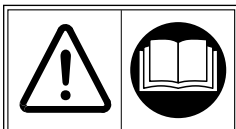

Lees de gebruiksaanwijzing voordat u het apparaat gebruikt!

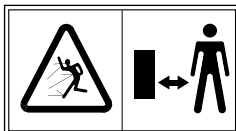

Houd derden uit de buurt van de gevarenszone!



Opgelet! Scherpe snijmesses - Mesbescherming bij niet-gebruik opsteken.

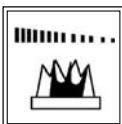

Attentie! Het apparaat loopt na!



Niet blootstellen aan regen!

Algemene veiligheidsinstructies voor elektrisch gereedschap



WAARSCHUWING! Alle veiligheidsinstructies en aanwijzingen lezen.

Nalatigheid bij het in acht nemen van de veiligheidsinstructies en de aanwijzingen kan een elektrische schok, brand en/of ernstige verwondingen veroorzaken.

- **Berg alle veiligheidsinstructies en aanwijzingen goed op voor toekomstig gebruik.**
- Het in de veiligheidsinstructies genoemde begrip "elektrisch gereedschap" heeft betrekking op elektrische gereedschappen die op stroom werken (met netkabel) en op elektrische gereedschappen die op accu werken (zonder netkabel).

Veiligheid op de werkplek

- **Zorg ervoor dat uw werkplek schoon en goed verlicht is.** Een werkplek die niet opgeruimd of niet verlicht is kan ongelukken veroorzaken.
- **Gebruik het elektrisch gereedschap niet in een explosiegevaarlijke omgeving, waar zich brandbare vloeistoffen, gassen of stof bevinden.** Elektrische gereedschappen produceren vonken, waardoor het stof of de dampen vlam kunnen vatten.
- **Houd kinderen en andere personen tijdens het gebruik van het elektrisch gereedschap uit de buurt.** Als u afgeleid wordt, kunt u de controle over het apparaat verliezen.

Elektrische veiligheid

- **De aansluitstekker van het elektrisch gereedschap moet in het stopcontact passen. De stekker mag op geen enkele manier gewijzigd worden. Gebruik geen adapterstekkers samen met elektrische gereedschappen met randaarde.** Door ongewijzigde stekkers en passende stopcontacten wordt het risico van een elektrische schok vermindert.
- **Vermijd lichaamscontact met geaarde oppervlakken, bijv. van buizen, radiatoren, fornuizen en koelkasten.** Er bestaat een verhoogd risico van een elektrische schok, als uw lichaam geaard is.
- **Houd elektrisch gereedschap uit de buurt van regen of vocht.** Als water in elektrisch gereedschap terecht komt, wordt het risico van een elektrische schok verhoogd.
- **Gebruik de kabel nooit voor een doeleinde waarvoor deze niet bedoeld is; gebruik de kabel bijv. niet om het apparaat te dragen, op te hangen of om de stekker uit het stopcontact te trekken. Houd de kabel uit de buurt van hitte, olie, scherpe randen of bewegende onderdelen.** Door beschadigde of in de knoop geraakte kabels wordt het risico van een elektrische schok verhoogd.

- Als u in de open lucht met elektrisch gereedschap werkt, gebruik dan uitsluitend verlengkabels die ook werkelijk geschikt zijn voor gebruik buitenshuis. Als u een verlengkabel gebruikt die voor gebruik buitenshuis geschikt is, wordt het risico van een elektrische schok verminderd.
- Als het gebruik van elektrisch gereedschap in een vochtige omgeving niet te vermijden is, gebruik dan een FI-veiligheidsschakelaar. Als u een FI-veiligheidsschakelaar gebruikt, wordt het risico van een elektrische schok verminderd.

Veiligheid van personen

- Wees behoedzaam, let op wat u doet en ga heel oplettend en zorgvuldig om met elektrisch gereedschap. Gebruik geen elektrisch gereedschap, als u moe bent of onder invloed van drugs, alcohol of medicijnen verkeert. Een moment van onoplettendheid kan bij het gebruik van elektrisch gereedschap ernstige verwondingen veroorzaken.
- Draag steeds een persoonlijke veiligheidsuitrusting en een veiligheidsbril. Door een persoonlijke veiligheidsuitrusting te dragen, zoals een stofmasker, antislip veiligheidschoenen, een veiligheidshelm of een gehoorbescherming, al naargelang het soort en de inzet van een elektrisch gereedschap, wordt het risico van een elektrische schok vermindert.
- Vermijd dat u het gereedschap per ongeluk inschakelt. Ga na of het elektrisch gereedschap uitgeschakeld is, voordat u het aan de stroomvoorziening en/of de accu aansluit, of voordat u het gereedschap oplicht of draagt. Als u bij het dragen van het elektrisch gereedschap uw vinger aan de schakelaar heeft of het apparaat aan de stroomvoorziening aansluit, terwijl het ingeschakeld is, kan dit ongelukken tot gevolg hebben.
- Verwijder het instelgereedschap of de schroefleutel, voordat u het elektrisch gereedschap inschakelt. Als zich een stuk gereedschap of een sleutel in een draaiend onderdeel van het apparaat bevindt, kan dit verwondingen veroorzaken.
- Vermijd een abnormale lichaamshouding. Zorg ervoor dat u steeds stabiel staat en dat u uw evenwicht houdt. Daardoor kunt u het elektrisch gereedschap in een onverwachte situatie beter controleren.
- Draag geschikte kleding. Draag geen ruimzittende kleding of sieraden. Houd uw haren, kleding en handschoenen uit de buurt van bewegende delen. Loszittende kleding, sieraden of lange haren kunnen door bewegende delen naar binnen getrokken worden.
- Als er stofzuig- of opvanginrichtingen gemonteerd kunnen worden, ga dan na of deze aangesloten zijn en correct gebruikt worden. Door een stofzuiging te gebruiken, kunnen de gevaren door stof verminderd worden.

Gebruik en hantering van het elektrisch gereedschap

- Let op dat het apparaat niet overbelast raakt. Gebruik bij elke werkzaamheid steeds het gereedschap dat hiervoor bedoeld is. Met het passende elektrische gereedschap werkt u beter en veiliger binnen het aangegeven vermogen.
- Gebruik geen elektrisch gereedschap, waarvan de schakelaar defect is. Elektrisch gereedschap dat niet meer in of uitgeschakeld kan worden, is gevaarlijk en moet gerepareerd worden.
- Bewaar elektrisch gereedschap dat u niet gebruikt steeds buiten bereik van kinderen. Laat het apparaat niet gebruiken door personen die niet vertrouwd zijn met het apparaat of die de aanwijzingen niet gelezen hebben. Elektrisch gereedschap is gevaarlijk als het door onervaren personen gebruikt wordt.
- Zorg ervoor dat elektrisch gereedschap zorgvuldig onderhouden wordt. Controleer, of de bewegelijke delen correct functioneren en niet klem zitten, of delen gebroken of zodanig beschadigd zijn dat de functie van het elektrisch gereedschap nadelig beïnvloed wordt. Laat de beschadigde delen repareren voordat u het apparaat gebruikt. Veel ongelukken worden veroorzaakt door slecht onderhouden elektrisch gereedschap.
- Houd messen scherp en schoon. Zorgvuldig onderhouden messen met scherpe snijkanten gaan minder snel klem zitten en zijn gemakkelijker te hanteren.
- Gebruik elektrisch gereedschap, toebehoren, inzetgereedschappen enz. overeenkomstig deze aanwijzingen. Houd hierbij ook rekening met de werkomstandigheden en de uit te voeren werkzaamheid. Als elektrisch gereedschap anders wordt gebruikt dan waarvoor het bedoeld is, kan dit gevaarlijke situaties veroorzaken.

Gebruik en behandeling van het batterijgereedschap

- Laad de batterij enkel op met het oplaadapparaat 7266078, dat door de fabrikant is aanbevolen.
- Bij onjuist gebruik kan vloeistof uit de batterij lopen. Vermijd elk contact daarmee. Bij toevallig contact met water afspolien. Wanneer de vloeistof in aanraking komt met de ogen, onmiddellijk een arts raadplegen. Lekkende batterijvloeistof kan leiden tot huidirritaties of brandwonden.
- Het apparaat mag niet geopend worden en de batterij mag niet worden verwijderd. Er bestaat een risico op letsel en brand.

Service

- Laat uw elektrisch gereedschap uitsluitend repareren door gekwalificeerd vakpersoneel en met originele reserveonderdelen. Hierdoor is gegarandeerd dat de veiligheid van het elektrisch gereedschap behouden blijft.

Specifieke veiligheidsinstructies voor buxusscharen

- Houd alle lichaamsdelen uit de buurt van het mes. Verwijder geen gesnoeid materiaal of houd geen materiaal dat u wilt snoeien vast, als het apparaat nog in werking is. Verwijder klem zittend materiaal alleen als het apparaat uitgeschakeld is. Bij het gebruik van de schaar kan één enkel ogenblik van onoplettendheid ernstige verwondingen tot gevolg hebben.
- Draag de buxusschaar aan de handgreep als het mes stil staat. Bij het transport of het opbergen van accuscharen steeds de beschermende afdekking aanbrengen. Een zorgvuldige omgang met het apparaat vermindert het gevaar voor verwondingen door het mes.
- De accuschaar is geschikt voor privé gebruik en dient in combinatie met de messen Accu 50 EM B / 50 EM C gebruikt te worden voor het onderhoud van heesters, heggen en struiken.

Specifieke veiligheidsinstructies voor grasscharen

- De accuschaar is geschikt voor privé gebruik en dient in combinatie met de messen Accu 50 EM R gebruikt te worden voor het onderhoud van graskanten en kleinere gazons.
- Verwijder vreemde voorwerpen, zoals takken, stenen, ijzerdraad enz. van het gazon, voordat u het gazon of de graskanten gaat snijden.
- Gebruik het apparaat uitsluitend bij daglicht of bij een goede kunstmatige verlichting.

Algemene veiligheidsinstructies voor gras-, buxus- en vormsnoeischaren

- Gebruik de accuscharen niet om de takken e.d klein te snijden voor de compostering, daardoor kan de gebruiker ichamelijk letsel oplopen.
- De accuscharen mogen niet in openbare plantsoenen, parken, sportvelden, wegen of in de land- en bosbouw gebruikt worden.
- Kies de werkhoeftoe zodanig dat het mes niet met de bodem in contact kan komen.
- Schakel het apparaat pas in, als uw handen en voeten zich ver genoeg van de messen bevinden.
- Houd er rekening mee dat er ook bij het ontladen steeds een risico bestaat door restlading.
- Deze apparaten zijn er niet voor bestemd om gebruikt te worden door personen zonder ervaring en/of kennis of door personen met beperkte psychische, sensorische en geestelijke vermogens, tenzij ze onder toezicht staan of over het gebruik van deze apparaten werden geïnstrueerd door personen die verantwoordelijk zijn voor hun veiligheid.
- Personen die jonger zijn dan 16 jaar mogen de apparaten niet bedienen.



Onderhoud

- Onderhouds- en reinigingswerkzaamheden aan het apparaat mogen uitsluitend worden uitgevoerd als de motor uitgeschakeld is.
- Reinig de messen en smeer ze ook in (aanbevolen is WD-40 multispray) na elke snoeibeurt.
- Dek de snij-inrichting bij het transport en bij de opslag steeds goed af met de mesbescherming.
- Verdere onderhoudswerken dan deze beschreven in deze handleiding, mogen enkel door de fabrikant of zijn vertegenwoordiger worden uitgevoerd.

Oplader

- Sluit acculaders die nat geworden zijn, niet op een stopcontact aan, zolang ze nog vochtig zijn.
- Gebruik de acculader uitsluitend in droge ruimtes.
- Trek kabels uitsluitend uit door aan de stekker te trekken. Als u aan de kabel trekt, kan de kabel en de stekker beschadigd worden en de elektrische veiligheid zou niet meer gegarandeerd zijn.
- Gebruik de oplader nooit, als de kabel, de stekker of de oplader zelf beschadigd zijn door inwerking van buitenaf. Breng de oplader naar de dichtstbijzijnde vakkundige werkplaats.
- Maak de oplader in geen geval open. Breng de oplader bij een storing naar een vakkundige werkplaats.
- U mag de accuschaar niet opladen, terwijl de schaar in werking is.

Accu

-  **Brandgevaar!**
 - Accu's nooit in de omgeving van zuren en licht ontvlambare materialen laden.
 - Accu uitsluitend tussen de 10 tot 45 °C laden. Na sterke belasting accu eerst laten afkoelen.
-  **Explosiegevaar!**

Apparaat tegen hitte en vuur beschermen.

 - Niet op radiatoren leggen of lang blootstellen aan sterk zonlicht.
 - Apparaat uitsluitend bij een omgevingstemperatuur tussen -10 °C t/m + 45 °C gebruiken.
-  **Kortsluitingsgevaar**
 - Het apparaat mag niet geopend en de batterij mag niet verwijderd worden.
 - Het apparaat mag niet worden kortgesloten en er mogen geen voorwerpen in de lader worden gestoken.

Montage

Opbergbox/laadstation A B

- Breng de opbergbox op een droge en in de winter vorstvrije plaats aan.
- De opbergbox kan als laadstation worden gebruikt. Plaats de box hiervoor op een afstand van max. 150 cm van een stopcontact B.

Gebruik

Gebruikstijden

- De regionale voorschriften in acht nemen.
- U kunt de gebruikstijden opvragen bij uw plaatselijke verordeninginstantie.

Accu laden B C

Algemene aanwijzingen voor het laden

 **Attentie! De acculader uitsluitend in droge ruimtes gebruiken.**

Gebruik uitsluitend de originele acculader van de firma WOLF-Garten (onderdeel nr. 7266 078)!

Voordat u de accu voor het eerst gebruikt, moet hij opgeladen worden.

Oplaadtijden zie pagina 25.

In de opbergbox opladen B

1. Steek de oplaadstekker van de acculader in de vergrendeling van de opbergbox (1).
2. Sluit de acculader op de netspanning (230 V ~) aan (2).
3. Plaats de accuschaar in de opbergbox (3).

Buiten de opbergbox opladen C

1. Sluit de acculader op de netspanning (230 V ~) aan (1).
2. Steek de oplaadstekker in de laadbus van de accuschaar. (2).

Batterijen milieuvriendelijk verwijderen



- WOLF-Garten batterijen zijn volgens de huidige stand der techniek het beste geschikt voor de energievoorziening van stroomafhankelijke apparaten. Li-Ion-cellen zijn schadelijk voor het milieu wanneer ze samen met ander huisvuil worden verwijderd.
- WOLF-Garten batterijen zijn Li-Ion accumulatoren en daarom moeten ze degelijk worden gerecycled. Defecte batterijen door de vakhandel laten verwijderen.

Milieuvriendelijke verwijdering



- OPGELET! Onbruikbare elektrobbatterijen horen niet bij het huisvuil! Ze moeten overeenkomstig de richtlijn 2002/96/EG voor elektronische en oude elektronische apparaten afzonderlijk verzameld te worden en naar een milieuvriendelijk en vakkundig recyclingcentrum worden gebracht. Geef de batterijen nooit mee met het huisvuil.

1. Markeer met behulp van de basisplaat als boorsjabloon A de bovenste bevestigingspunten (1) (2).
2. Breng aan de bevestigingspunten twee schroeven (schroefkop Ø 8mm) aan, waarbij de schacht van de schroefkoppen circa 6-8 mm boven het oplegvlak uitsteekt.
3. Hang de opbergbox aan de schroefkoppen.
4. Bevestig de opbergbox aan het onderste boorgat (3) met een derde schroef.

Aanwijzingen voor de acculader B C :

- De rode LED geeft het laadproces weer. Zodra de LED uitgaat, is de lithium-ionen-accu opgeladen.

Algemene aanwijzingen bij de accu:

Om te zorgen voor een lange levensduur van de accu moet u de volgende punten in acht nemen:

- Bij geringe accuspanning wordt de slagfrequentie van de schaar lager. In dit geval moet de accu opgeladen worden.
- De lithium-ionen-accu moet voor een lange pauze, bijv. voor de opslag in de winter, opgeladen worden.
- Oplaadtijden zie pagina 25.
- De lithium-ionen-accu kan in iedere laadstatus worden geladen en het opladen kan altijd worden onderbroken, zonder de accu te beschadigen (geen memory-effect).
- Zelfontlading van de accu! Trek de stekker van de acculader uit de accuschaar, zodra de acculader van het stroomnet gescheiden is.

Accuschaar in-/uitschakelen D

1. Schuif de veiligheidsknop (1) naar voren en houd de knop ingedrukt.
2. Druk de schakelknop (2) in.
3. Laat de veiligheidsknop (1) weer los.
4. Om de accuschaar uit te schakelen, moet u de schakelknop (2) loslaten.

Tips voor het vormsnoeien van sierstruiken

J K L M N

- Maak eerst een sjabloon van karton **K** of van een licht materiaal met een grote oppervlakte, waarin u makkelijk een gelijkmatige vorm, bijv. van een kegel **L** kunt uitsnijden.

- U kunt ook een sjabloon maken door met behulp van latten en touw **J** bijv. een kegel **M** te vormen.
- De vormsnoeischaar is vooral geschikt voor het snoeien van de filigrane vormen van sierstruiken **N**.

Onderhoud

Opslag B

- Let op dat de accu's buiten bereik van kinderen bewaard wordt.
- Breng bij het transport en de opslag steeds de mesbescherming aan.
- De lithium-ionen-accu moet voor een lange pauze, bijv. voor de opslag in de winter, opgeladen worden.
- Bewaar de accu's op een droge en vorstvrije plaats.
- Als u de schaar voor een langere tijd in de opbergbox bewaart (bijv. in de winter), trek de kabels naar **B** het stopcontact (2) en naar de stekkeradapter (1) dan uit en berg de voedingseenheid en de verdere toebehoren op de hiervoor voorziene plaats op.
- Bescherm de accu's inclusief toebehoren door de beschermkap aan te brengen.

Algemeen D



Attentie! Tegengesteld werkende messen

Vóór alle onderhouds- en reparatiewerkzaamheden:

- Activeer in geen geval de schakelaars **D** (1) (2).
- Raak de lopende messen niet aan.

Reiniging

- Reinig de accu's na elk gebruik met een droge doek resp. met een borstel als de schaar erg vuil is.
- Reinig het drijfwerk aan het einde van elk tuinseizoen en smeer het in (zie „Mes reinigen of vervangen“ p.28 Onderhoud).
- Spuut de accu's na het gebruik met water af.

Mes reinigen of vervangen

E F G H



Het mes mag nooit bijgeslepen, maar moet steeds vervangen worden.

1. hef de vergrendeling **E** omhoog (1) en trek het afdekkapje naar achteren toe weg (2).
2. Neem het mes uit de accu's.
3. Smeer de kunststof ring van de messen **F** met vaseline in.
4. Reinig het zichtbare gedeelte van het drijfwerk en smeer het ook in met het vet.
5. Plaats de messen op het drijfwerkdekseel **G**.
6. Schuif het afdekkapje zover over de accu's, totdat de vergrendeling vastklikt **H** (mes klikt automatisch in het drijfwerk vast).

Reserveonderdelen

Bestelnr.	Artikelaanduiding	Artikelbeschrijving
7266 090	F 50 TS	Telescoopsteel met wieljes - traploos in de hoogte verstelbaar van 85-120 cm
7266 095	Accu 50 EM R	Reservemessen voor FINESSE 50 R / Snijbreedte 80 mm
7267 095	Accu 50 EM C	Reservemessen voor FINESSE 50 C / Snijbreedte 60 mm
7268 095	Accu 50 EM B	Reservemessen voor FINESSE 50 B / Snijbreedte 110 mm
7266 078	Acculader	Oplader voor FINESSE 50 R / C / B / Set.

Verhelpen van storingen

Probleem	Mogelijke oorzaak	Verhelpen
Messen worden heet	<ul style="list-style-type: none">• Messen zijn bot• Te veel wrijving omdat de messen niet gesmeerd zijn	<ul style="list-style-type: none">• Messen vervangen• Kunststof ring van de messen met vaseline insmeren
Motor loopt niet	<ul style="list-style-type: none">• Accu is ontladen• Accu is defect	<ul style="list-style-type: none">• Accu opladen• WOLF-Garten Service werkplaats opzoeken
Problemen bij het accu laden	<ul style="list-style-type: none">• Accu of acculader defect	<ul style="list-style-type: none">• WOLF-Garten Service werkplaats opzoeken
Onrustige loop, apparaat vibreert sterk	<ul style="list-style-type: none">• Messen zijn beschadigd	<ul style="list-style-type: none">• Messen vervangen

In geval van twijfel steeds een WOLF-Garten Service werkplaats opzoeken.

Accu's steeds eerst uitzetten voordat u werkzaamheden aan een mes uitvoert of een mes controleert.

Garantie

In elk land gelden de garantieregelingen die door onze maatschappij of importeur worden uitgegeven. Storingen aan uw apparaat verhelpen wij kosteloos in het kader van de garantie,

indien een materiaal- of productiefout hiervan de oorzaak is. Neem voor een reparatie binnen de garantietermijn contact op met uw leverancier of de dichtstbijzijnde vestiging.

Hjertelig til lykke med dit køb af et WOLF-Garten produkt



Læs denne betjeningsvejledning omhyggeligt og gør dig fortrolig med redskabets betjeningslementer og den rigtige brug. Giv Agt! Ved brugen af elektriværktøjer skal man beskytte sig mod elektriske stød, kvæstelser og brandfare ved at overholde de efterfølgende sikkerhedshenvisninger. Brugeren er ansvarlig, hvis der sker ulykke med andre personer eller deres ejendom.

Indhold

Sikkerhedshenvisninger	27
Montage	29
Drift	29
Vedligeholdelse	30
Reserve dele	30
Afhjælpning af fejl	30
Garanti	30

Overblik over udstyrets karakteristiske egenskaber



- Meget godt ergonomisk greb
- Enkel håndtering
- Inkl. opbevaringsboks
- Vægt: 0,5 kg
- Inkl. ladeapparat

Sikkerhedshenvisninger

Symbolernes betydning

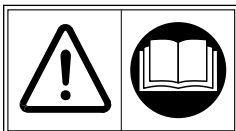

Læs brugsanvisningen inden ibrugtagningen!

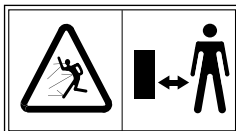

Hold andre personer væk fra fareområdet!



Bemærk! Skarpe knive – Sæt knivbeskyttelsen på, når kniven ikke anvendes.

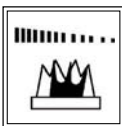

Giv Agt Efterløb på apparatet



Må ikke udsættes for regn!

Generelle sikkerhedshenvisninger for elektriværktøj

⚠ ADVARSEL! Læs alle sikkerhedshenvisninger og anvisninger.

Hvis man ikke overholder sikkerhedshenvisningerne og anvisningerne, kan der forekomme elektriske stød, brand og/eller svære kvæstelser.

- **Opbevar alle sikkerhedshenvisninger og anvisninger for fremtiden.**
- I sikkerhedshenvisningerne bruges begrebet "Elektriværktøj" om nedrevne elektriværktøjer (med netkabel) og om akkudrevne elektriværktøjer (uden netkabel).

Arbejdspladssikkerhed

- **Hold din arbejdsplads ren og godt belyst.** Uorden eller ubelyste arbejdsområder kan medføre ulykker.
- **Du må ikke arbejde med elektriværktøjet i eksplosionsfarlige omgivelser, hvor der forefindes brændbare væsker, gasser eller støv.** Elektriværktøjet frembringer gnister, som kan antænde støv eller dampe.
- **Hold børn og andre personer væk fra områder, hvor der bruges elektriværktøjer.** Ved afledning kan du miste kontrollen over værktøjet.

Elektrisk sikkerhed

- **Elektriværktøjets tilslutningsstik skal passe i stikdåsen. Stikket må under ingen omstændigheder ændres. Brug ikke adapterstik sammen med jordede elektriværktøjer.** Uændrede stik og passende stikdåser reducerer risikoen for elektriske stød.
- **Undgå kropskontakt med jordede overflader som rør, radiatorer, kaminer og køleskabe.** Der er forhøjet risiko i form af elektriske stød, hvis din krop er jordet.
- **Elektriværktøjer skal beskyttes mod regn eller fugtighed.** Vand der trænger ind i elektriværktøjet forøger risikoen for elektriske stød.
- **Misbrug ikke kablet til at bære elektriværktøjet i eller for at hænge det op, eller for at trække stikket ud af stikdåsen. Hold kablet væk fra varme, olie, skarpe kanter eller apparatdele, der bevæger sig.** Beskadede eller forviklede kabler forøger risikoen for elektriske stød.
- **Hvis du arbejder i det fri med elektriværktøjer, må du kun bruge forlænger kabler, som er egnet til udendørs brug.** Brugten af et forlænger kabel, der er egnet til udendørs brug, reducerer risikoen for elektriske stød.
- **Hvis du ikke kan undgå at bruge elektriværktøjet i fugtige omgivelser, så brug et fejlstrømsrelæ.** Brugten af et fejlstrømsrelæ reducerer risikoen for elektriske stød.

Personers sikkerhed

- Vær opmærksom og pas på med hvad du gør, og gå til arbejdet med et elektrværktøj med fornuft. Brug ikke et elektrværktøj, hvis du er træt eller påvirket af medicin, alkohol, eller stoffer. Et øjeblikk uopmærksomhed under brugen af elektrværktøj kan medføre alvorlige kvæstelser.
- Bær personlig beskyttelsesudstyr og altid en beskyttelsesbrille. Brugen af personligt beskyttelsesudstyr som støvmaske, skridsikre sikkerhedssko, beskyttelseshjelm eller høreværn, alt efter elektrværktøjets art og anvendelse, reducerer risikoen for kvæstelser.
- Undgå en utilsigtet idriftsætning. Kontroller, at elektrværktøjet er afbrudt, inden du slutter det til strømforsyningen og/eller akkuen, tager det op eller bærer på det. Hvis du bærer rundt på elektrværktøjet med fingeren på afbryderen eller tilslutter det til strømforsyningen, mens afbryderen er aktiveret, så kan det medføre ulykker.
- Fjern indstillingsværktøjer eller skruenøgler inden du tænder for elektrværktøjet. Et værktøj eller en nøgle, der sidder i en apparatdel, som drejer sig, kan føre til kvæstelser.
- Undgå en unormal kropsholdning. Sørg for en sikker stand og hold altid balancen. Så kan du bedre kontrollere elektrværktøjet i uventede situationer.
- Bær passende klæder. Bær ikke flagrende klæder eller smykker. Hold hår, klæder og handsker væk fra dele, som bevæger sig. Løse klæder, smykker og langt hår kan blive fanget af dele, som bevæger sig.
- Hvis der kan monteres støvudsugnings- og opsamlingsudstyr, så kontroller, at det er tilsluttet og bruges rigtigt. Brugen af støvudsugning kan reducere faren som følge af støv.

Brugen og behandlingen af elektrværktøjet

- Værktøjet må ikke overbelastes. Brug det elektrværktøj, som er beregnet til dit arbejde. Du arbejder bedre med passende elektrværktøj og sikrere i det specificerede effektområde.
- Brug ikke elektrværktøj, hvor afbryderen er defekt. Et elektrværktøj, som der ikke kan tændes og slukkes for, er farligt og skal repareres.
- Opbevar ubenyttede elektrværktøjer uden for børns rækkevidde. Apparatet må ikke betjenes af personer, som ikke er fortrolig med, eller som ikke har læst disse anvisninger. Elektrværktøjer er farlige, hvis de bruges af uerfarne personer.
- Elektrværktøjer skal passes og plejes med omhu. Kontroller, om bevægelige dele virker upåklageligt og ikke er i klemme, om dele er gået i stykker eller så beskadigede, at det påvirker elektrværktøjets funktion. Beskadigede dele skal repareres inden apparatet bruges. Mange ulykker skyldes dårlig vedligeholdelse af elektrværktøj.
- Hold skæreværktøjer skarpe og rene. Omhyggeligt vedligeholdte skæreværktøjer med skarpe skærekanter sammenklemmer sig mindre og er nemmere at føre.
- Brug elektrværktøj, tilbehør, driftsværktøjer osv. iht. disse anvisninger. Tag hensyn til arbejdsbetingelserne og de aktiviteter, der skal udføres. Brugen af elektrværktøjer til andre formål end det, de er bestemt til, kan føre til farlige situationer.

Anvendelse og behandling af akkuværktøjet

- Akkuen må kun oplades med ladeapparatet 7266078, der anbefales af producenten.
- Ved forkert anvendelse kan der trænge væske ud af akkuen. Undgå kontakt med det. Skyl efter med vand i tilfælde af kontakt. Hvis væsken trænger ind i øjnene, skal der søges lægehjælp. Udtrængende akkuvæske kan føre til hudirritationer eller forbrændinger.
- Apparatet må ikke åbnes, og akkuen må ikke tages ud. Der er fare for kvæstelser og brandfare!

Service

- få elektrværktøjet repareret på et aut. værksted og kun med originale reservedele. På den måde sikrer du, at apparatets sikkerhed opretholdes.

Apparatspecifikke henvisninger for busktrimmere

- Hold alle legemsdele væk fra klingens. Forsøg aldrig at fjerne afklip eller fastholde materiale, som skal klippes, med klingens i gang. Apparatet skal afbrydes for at fjerne afklip, der sidder i klemme. Et øjeblikk ubetænksomhed ved brugen af akkuværktøjet kan medføre svære kvæstelser.
- Bær hæksaksen i grebet og med stillestående klinge. Ved transport eller opbevaring af akkuværktøjet skal beskyttelsesafdækningen altid trækkes på. Omhyggelig omgang med apparatet mindsker faren for kvæstelser forårsaget af klingens.
- Brug akkuværktøjet i forbindelse med skæreblandene Accu 50 EM B / 50 EM C i det forudsatte private område til pleje af buske, hække, krat.

Apparatspecifikke sikkerhedshenvisninger for plænetrimmere

- Brug akkuværktøjet i forbindelse med skæreblandene Accu 50 EM R i det forudsatte private område til pleje af græskanter og mindre græsarealer.
- Rens græsplænen resp. græskanterne for fremmedlegemer som grene, sten, tråd osv. inden græsarealer trimmes.
- Brug kun apparatet ved dagslys eller ved tilstrækkelig kunstig belysning.

Generelle sikkerhedshenvisninger for plæne-, kontur- og busktrimmere

- Brug ikke akkuværktøjet til at findele for kompostering, fare for brugerens legemsbeskadigelse.
- Du bør ikke bruge akkuværktøjerne i offentlige anlæg, parker, sportspladser, på veje osv. og heller ikke inden for land- og skovbrug.
- Vælg arbejdsøjden, så klingens ikke kommer i kontakt med jorden.
- Tænd først for apparatet, når hænder og fødder er tilstrækkeligt langt væk fra de skærende klinger.
- Vær opmærksom på, at også når der tændes for afladede apparater, kan der være fare for kvæstelser pga. restladning.
- Disse apparater er ikke beregnet til at blive brugt af personer med manglende erfaring og/eller manglende viden, eller af personer med begrænsede fysiske, sensoriske eller psykiske evner, med mindre det sker under opsyn af en ansvarlig person eller de har fået dine anvisninger i, hvordan disse apparater skal benyttes.
- Personer under 16 år må ikke arbejde med apparaterne.

Vedligeholdelse

- Apparatet må kun vedligeholdes og rengøres med stillestående motor.
- Rengør og smør klingerne (anbefalet WD-40 Multifunktionsolie) efter hver brug.
- Ved transport og opbevaring af skæreudstyret afdæk det altid med klingebeskyttelsen.
- Yderligere vedligeholdelsesarbejde end den, der beskrives i denne brugsanvisning, må kun gennemføres af producenten eller dennes repræsentant.

Ladeapparat

- Tilslut aldrig et ladeapparat, som er blevet fugtigt, i den fugtige tilstand til en stikdåse.
- Brug kun ladeapparatet i tørre rum.
- Træk kun kabletforbindelser ved at trække i stikket. Træk i kablet kan beskadige kabel og stik, og den elektriske sikkerhed er ikke længere garanteret.
- Brug aldrig ladeapparatet, hvis kabel, stik eller apparatet selv er beskadiget ved ydre påvirkninger. Tag ladeapparatet til det nærmeste aut. værksted.
- Ladeapparatet må under ingen omstændigheder åbnes. Tag det til det aut. værksted, hvis det har en fejl.
- akkuværktøjet må ikke oplades mens det er i brug.

Akku



Brandfare!

- Akkuer må aldrig oplades i nærheden af syrer eller let brandbare materialer.
- Akkuen må kun oplades ved 10 – 45 °C. Efter stærk belastning skal akkuen først afkøles.



Eksplosionsfare!

- Beskyt apparatet mod stærk varme og ild.
- Læg ikke apparatet fra på varmelegemer og udsæt det ikke i længere tid for stærkt solskin.
 - Brug kun apparatet ved omgivende temperaturer mellem -10 °C til + 45 °C.



Fare for kortslutning

- Apparatet må ikke åbnes, og akkuen må ikke tages ud.
- Apparatet må ikke kortsluttes, og der må ikke stikkes genstande ind i ladebøsningen.

Bortskaf akkuer miljøkorrekt



- WOLF-Garten Akkuer er iht. teknikens nyeste stand bedst egnet til energiforsyning af el-apparater, der er uafhængige af el-nettet. Li-Ion-celler er miljøvenlige, hvis de bortskaffes med anden dagrenovation.
- WOLF-Garten Akkuer er Li-Ion-akkumulatører og er derfor bortskaffelsespligtige. Lad faghandlen bortskaffe defekte akkuer.

Miljøkorrekt bortskaffelse



- BEMÆRK! El- og akkuapparater, der ikke længere er brugbare, må ikke komme i dagrenovationen! De skal iht. direktiv 2002/96/EF for el-apparater og kasserede apparater samles separat og afleveres til miljømæssig og faglig korrekt genbrug. Batterier og akkuer må aldrig komme i dagrenovationen.

Montage

Opbevaringsboks/Ladestation A B

- Monitor opbevaringsboksen på et tørt og om vinteren frostfrit sted.
- Opbevaringsboksen kan bruges som ladestation. Til det formål anbringes boksen maks. 150 cm væk fra en netstikdåse. B.

Drift

Arbejdstider

- Overhold de gældende bestemmelser på stedet.
- Kontakt de lokale myndigheder for oplysninger om arbejdstider.

Oplad akku B C

Generelle henvisninger vedr. opladningen

Giv Agt! Ladeapparatet må kun bruges i tørre rum!

Brug kun det originale WOLF-Garten ladeapparat (Art.nr. 7266 078)!

Akkuen skal oplades, inden du kan bruge den første gang. Ladetider se side 30.

Opladning i opbevaringsboksen B

1. Fastgør ladeapparatets ladestik i opbevaringsboksens lås (1).
2. Tilsæt ladeapparatet til netspændingen (230 V ~) (2).
3. Anbring akkuværktøjet i opbevaringsboksen (3).

Opladning uden for opbevaringsboksen C

1. Tilsæt ladeapparatet til netspændingen (230 V ~) (1).
2. Sæt ladestikket i akkuværktøjets ladebøsning(2).

Henvisning vedr. ladeapparatet B C :

- Den røde LED viser, at opladningen er i gang. S snart den røde LED slukker, er lithium-ion-akkuen opladet.



Generel henvisning vedr. akkuen:

- Af hensyn til akkuens lange levetid skal du være opmærksom på følgende punkter:
- Ved lav akku-spænding mindskes værktøjets slag i minuttet. Så skal akkuen oplades.

1. Marker ved hjælp af grundpladen som boreskabelon A de øverste fastgørelsespunkter (1) (2).
2. Anbring to skrue på fastgørelsespunkterne (skruehoved Ø 8mm) , så skruehovedernes skaff står ca. 6-8 mm ud fra underlaget.
3. Hæng opbevaringsboksen op på skruehovederne.
4. Fastgør opbevaringsboksen på den nederste boring (3) med en 3. skrue.

- Lithium-ion-akkuen skal oplades inden lange pauser, fx ved opbevaring for vinteren.
- Ladetider se side 30.
- Lithium-ion-akkuen kan oplades i enhver ladetilstand, og opladningen kan afbrydes til enhver tid uden at skade akkuen (ingen memory-effekt).
- Akkuens selvafledning! Træk ladeapparatets stik fra akkuværktøjet, så snart ladeapparatet er afbrudt fra nettet.

Tænd/sluk akkuværktøjet D

1. Skyd sikkerhedsknappen (1) fremad og hold den trykket.
2. Tryk afbryderknappen (2).
3. Slip sikkerhedsknappen (1) igen.
4. Afbryd akkuværktøjet ved at slippe afbryderknappen (2).

Tips til formtrimning af prydbuske

J K L M N

- Fremstil en skabelon af karton K eller andet let, storflet materiale, med hvilket det falder let at opnå et ensartet snit fx for en kugle L.
- Du kan også fremstille en skabelon ved hjælp af lister og snor ved at forme J fx en kegle M.
- Konturtrimmeren egner sig først og fremmest til det helt fine snit af forbuske. N.

Vedligeholdelse

Opbevaring B

- Sørg for at akkuværktøjet opbevares uden for børns rækkevidde.
- Sæt altid klingebeskyttelsen på ved transport og opbevaring.
- Lithium-ion-akkuen skal oplades inden lange pauser, fx ved opbevaring for vinteren.
- Opbevar akkuværktøjet på et tørt og frostfrit sted.
- Ved længere opbevaring i opbevaringsboksen (fx for vinteren) træk kabelforbindelserne **B** til nettet (2) og til stikadapteren (1) og anbring netdelen og andet tilbehør på den afsatte plads.
- Beskyt akkuværktøjet inkl. tilbehør ved at sætte hjelmen på.

Generelt D

Giv Agt! Modkørende klinger

Inden alle service- og rengøringsarbejder:

- Aktiver under ingen omstændigheder afbryderen **D** (1)
- Få fat ikke på løbende skær.

Rengøring

- Rengør apparatet efter hver brug med en tør klud resp. ved stærk forurening med en børste.
- Rengør gearet og giv det fedt når sæsonen slutter (se "Rengør og skift klinger").
- Apparatet må under ingen omstændigheder sprøjtes med vand.

Rengør og skift klinger

E F G H



Klingen bør generelt ikke efterslibes, men udskiftes.

1. Løft låsen **E** (1) og træk meden bagud (2).
2. Tag klingen ud af trimmeren.
3. Fedt klingens kunststofring **F** med vaseline.
4. Rengør gearets synlige område og smør det med fedt.
5. Fastgør klingen på geardækslet **G**.
6. Skyd meden så langt over akkuværktøjet, at låsen går i hak **H** (Klingen går automatisk i hak i gear).

Reserve dele

Varenr.	Artikelbetegnelse	Artikelbeskrivelse
7266 090	F 50 TS	Teleskopskaft med vogn - Trinløs indstillelig i højden 85-120 cm
7266 095	Accu 50 EM R	Reserveklinge for FINESSE 50 R / Snitbredde 80 mm
7267 095	Accu 50 EM C	Reserveklinge for FINESSE 50 C / Snitbredde 60 mm
7268 095	Accu 50 EM B	Reserveklinge for FINESSE 50 B / Snitlængde 110 mm
7266 078		Ladeapparater int.

Afhjælpning af fejl

Problem	Mulige årsager	Afhjælpning
Klinger bliver varme	<ul style="list-style-type: none">• Sløv klinge• for meget gnidning pga. manglende smøring	<ul style="list-style-type: none">• Skifte klinge• Fedt klingens kunststofring med vaseline
Motoren går ikke	<ul style="list-style-type: none">• Aflad akku• Akku defekt	<ul style="list-style-type: none">• Oplad akku• Opsøg WOLF-Garten Serviceværksted
Problemer ved oplad akku	<ul style="list-style-type: none">• Akku eller ladeapparat defekt	<ul style="list-style-type: none">• Opsøg WOLF-Garten Serviceværksted
Uroligt løb, apparatet vibrerer stærkt	<ul style="list-style-type: none">• Skade på klinge	<ul style="list-style-type: none">• Skifte klinge

I tvivlstilfælde kontakt altid et WOLF-Garten Service-Værksted.

 Sluk akkutrimmer før hver kontrol af eller arbejde på klingen.

Garanti

I hvert land gælder de garantibetingelser, som vort salgsselskab resp. importør i det pågældende land har udgivet. Fejl på maskinen reparerer gratis i garantiperioden, hvis de skyldes en materiale- eller produktionsfejl. Hvis De vil gøre Deres garanti gældende, bedes De henvende Dem til Deres forhandler eller nærmeste filial.

Sydämmelliset onnitelut WOLF-Garten-tuotteen ostamisesta



Lue käyttöohjeet huolellisesti ja perehdy hallintalaitteisiin sekä laitteen oikeaan käyttöön. Huomio! Torju sähköiskun, loukkaantumisen ja tulipalon vaara noudattamalla turvallisuusohjeita, kun käytät sähkötyökaluja. Käyttäjä vastaa toisille henkilöille tai näiden omaisuudelle aiheutuvista vahingoista.

Sisältö

Turvallisuusohjeet	31
Kokoaminen	33
Käyttö	33
Huolto	34
Varaosat	34
Häiriöiden poistaminen	34
Takuuehdot	34

Turvallisuusohjeet

Symbolien merkitys

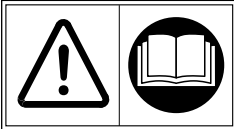

Lue käyttöohjeet ennen käyttöönottoa!

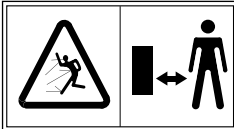

Pidä ulkopuoliset poissa vaaralliselta alueelta!



Huomio! Terävä terä - Aseta teräsuojus paikoilleen, kun laitetta ei käytetä.

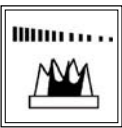

Huomaa laitteen jälkikäynti!



Suojaa sateelta!

Ominaisuudet lyhyesti



- Erittäin ergonominen kahva
- Helppo käsitellä
- Sis. säilytyslaatikon
- Paino: 0,5 kg
- Sis. latauslaitteen

Sähkötyökalujen yleisiä turvallisuusohjeita

- VAROITUS!** Lue kaikki turvallisuusohjeet ja neuvot. Turvallisuusohjeiden ja neuvojen noudattamatta jättämisestä voi seurata sähköisku, tulipalo ja/tai vakava loukkaantuminen.
- Säilytä kaikki ohjeet vastaisen varalle.
 - Turvallisuusohjeiden käsite "sähkötyökalu" tarkoittaa sekä verkkovirralla (laitteessa virtajohto) että akuilla toimivia sähkötyökaluja (ei virtajohtoa).

Turvallinen työpaikka

- Pidä työalue puhtaana ja hyvin valaistuna. Epäjärjestys tai huono valaistus voivat aiheuttaa onnettomuuksia.
- Älä käytä sähkötyökalua räjähdysvaarallisessa ympäristössä, jossa on palavia nesteitä, kaasuja tai pölyjä. Sähkötyökalut kipinöivät ja voivat sytyttää pölyn tai höyryt.
- Pidä lapset ja muu henkilöt etäällä, kun käytät sähkötyökalua. Häiriö voi johtaa laitteen hallinnan menettämiseen.

Sähköturvallisuus

- Sähkötyökalun pistokkeen on sovitava pistorasiaan. Pistoketta ei saa muuttaa. Älä käytä adapteripistokkeita yhdessä suojamaadoitettujen sähkötyökalujen kanssa. Muuttamattomat pistokkeet ja sopivat pistorasiat vähentävät sähköiskun vaaraa.
- Vältä maadoitettujen pintojen, kuten putken, lämpöpatterien, liesien ja jääkaappien koskettamista. Sähköiskun vaara on suurempi, kun kehosi on maadoitettu.
- Suojaa sähkötyökalu sateelta ja kosteudelta. Veden tunkeutuminen sähkötyökaluun suurentaa sähköiskun vaaraa.
- Älä käytä virtajohtoa väärin sähkötyökalun kantamiseen, ripustamiseen tai pistokkeen vetämiseen pistorasiasta. Suoja virtajohto lämmöltä, öljyltä, teräviltä reunoilta tai liikkuvilta laitteen osilta. Vaurioitunut tai kiertynyt virtajohto lisää sähköiskun vaaraa.
- Kun työskentelet sähkötyökalulla ulkona, käytä ulkokäyttöön tarkoitettua jatkojohtoa. Ulkokäyttöön tarkoitettu jatkojohtoon käyttäminen pienentää sähköiskun vaaraa.
- Jos sähkötyökalun käyttämistä kosteassa ympäristössä ei voida välttää, käytä vikavirtasuojajytkintä. Vikavirtasuojajytkin vähentää sähköiskun vaaraa.

Henkilöturvallisuus

- Ole tarkkailevainen, kiinnitä huomio tekemisiisi ja käytä järjeä, kun työskentelet sähkötyökalulla. Älä käytä sähkötyökalua väsyneenä tai huumeiden, alkoholin tai

lääkkeiden vaikutuksen alaisena. Huomion herpaantuminen hetkeksi sähkötyökäluä käytettäessä voi johtaa vakavaan loukkaantumiseen.

- **Käytä henkilökohtaisia suojavarusteita ja aina suojalaseja.** Sähkötyökäluun tyypin ja käytön mukaiset suojavarusteet, kuten pölynaamari, luistamattomat turvakengät, kypärä ja kuulosuojaimet, vähentävät loukkaantumisen vaaraa.
- **Vältä käynnistyminen vahingossa. Varmista, että sähkötyökäluun virta on katkaistu ennen sähköverkkoon ja/tai akkuun liittämistä, nostamista tai kantamista.** Tapaturmat ovat mahdollisia, jos pidät somea virtakytkimellä, kun kannat sähkötyökäluä, tai kytket sen virransyöttöön toimintaan kytkettyinä.
- **Poista säätötyökäluat tai ruuvitalat ennen sähkötyökäluun virran kytkemistä.** Työkälu tai laitteen pyöriivässä osassa kiinni oleva avain voi loukata.
- **Vältä epänormaaleja asentoa. Seiso tukevasti ja huolehdi aina tasapainosta.** Silloin voit hallita sähkötyökäluä paremmin odottamattomissa tilanteissa.
- **Käytä sopivia vaatteita. Älä käytä väljiä vaatteita tai koruja. Estä hiusten, vaatteiden ja käsineiden joutuminen liikkuviin osiin.** Väljät vaatteet, korut tai pitkät hiukset voivat tarttua liikkuviin osiin.
- **Jos pölynpöisto- ja keruulaiteita voidaan asentaa, tarkasta, että ne on liitetty ja niitä käytetään oikein.** Pölynimurin käyttäminen voi vähentää pölystä seuraavia vaaroja.

Sähkötyökäluun käyttö ja käsittely

- **Älä kuormita laitetta liikaa.** Käytä tehtävään tarkoitettua sähkötyökäluä. Sopivalla sähkötyökäluulla työ sujuu paremmin ja turvallisemmin.
- **Älä käytä sähkötyökäluä, jonka virtakytkin on viallinen.** Sähkötyökälu on vaarallinen, kun virtaa ei voi kytkää tai katkaista, ja se on korjattava.
- **Säilytä käyttämättömät sähkötyökäluat lasten ulottumattomissa. Älä anna henkilöiden käyttää laitetta, jos he eivät hallitse sitä tai eivät ole lukueneet käyttöohjeita.** Sähkötyökäluat ovat vaarallisia kokemattomien henkilöiden käsissä.
- **Hoida sähkötyökäluja huolellisesti. Tarkasta, että liikkuvat osat toimivat moitteettomasti eivätkä takertele. Tarkasta myös, onko osia rikkoutunut tai vaurioitunut niin, että sähkötyökälu ei toimi kunnolla. Korjauta vaurioituneet osat ennen laitteen käyttöä.** Monien tapaturmien syyinä ovat huonosti huolletut sähkötyökäluat.
- **Pidä leikkuutyökäluat terävänä ja puhtaana.** Huolellisesti hoidetut, terävasärmäiset leikkuutyökäluat takertelevat vähemmän ja niitä on helpompi ohjata.
- **Käytä sähkötyökäluä, lisävarusteita, välineitä jne. ohjeiden mukaan. Ota huomioon työolot ja käyttötarkoituks.** Sähkötyökälujen käyttäminen väärin tarkoituksiin voi johtaa vaarallisiin tilanteisiin.

Akkutyökäluun käyttö ja käsittely

- **Lataa akku ainoastaan valmistajan suosittelemalla latauslaitteella 7266078.**
- **Virheellinen käyttö voi aiheuttaa nesteen valumisen akusta. Vältä kosketusta akusta valuvaan nesteeseen. Joutuessasi tahattomasti kosketuksiin akusta valuvan nesteen kanssa, huuhtele vedellä. Jos nestettä joutuu silmiin, hakeudu lisäksi lääkärin hoitoon. Ulos vuotava akkuneste voi aiheuttaa ihon ärtymistä tai palovammoja.**
- **Laitetta ei saa avata eikä akkua poistaa. On olemassa loukkaantumis- ja tulipalovaara!**

Huolto

- **Käytä sähkötyökäluun korjaamiseen vain osaavia henkilöitä ja alkuperäisiä varaosia.** Siten varmistetaan sähkötyökäluun turvallisuus.

Pensasleikkurien laitekohtaiset turvaohjeet

- **Pidä kehon osat kaukan leikkuuterästä. Älä yritä poistaa leikkattavaa materiaalia tai pitää siitä kiinni, kun terä liikkuu. Poista kiinni jäänyt materiaali vain, kun laitteen virta on katkaistu.** Hetken tarkkaamattomuus akkusaksia käytettäessä voi johtaa vakavaan loukkaantumiseen.
- **Kanna akkusaksia kahvasta, kun terä seisoo. Vedä suojus paikalleen ennen akkusaksien kuljettamista tai varastointia.** Laitteen huolellinen käsittely vähentää terästä aiheutuvan loukkaantumisen vaaraa.

- Käytä akkusaksien kanssa teriä Accu 50 EM B / 50 EM C, kun leikkaat kotipihan pensaita ja pensasaitoja.

Ruuhosaksien laitekohtaiset turvaohjeet

- Käytä akkusaksien kanssa teriä Accu 50 EM R pihanurmikon reunojen sekä pienten nurmikkoalojen hoitamiseen.
- Poista nurmikolta esimerkiksi oksat, kivet langat ja muut vastaavat ennen leikkaamista.
- Käytä laitetta vain päivänvalossa tai hyvässä keinovalaistuksessa.

Ruoho- ja pensasleikkurien yleisiä turvaohjeita

- Oman turvallisuutesi takia älä käytä akkusaksia kompostoivan materiaalin hienontamiseen.
- Älä käytä akkusaksia yleisillä aluilla, puistoissa, urheilukentillä, katujen varilla jne. tai maa-/metsätaloudeissa.
- Valitse työkorkeus niin, että terä ei kosketa maata.
- Käynnistä laite vasta, kun jalat ja kädet ovat riittävän etäällä teristä.
- Huomaa, että tyhjentyneen akun jäljellä oleva lataus voi olla vaarallinen.
- Henkilöt, joilta puuttuu kokemusta tai osaamista tai fyysisesti, aisteiltaan tai henkisesti vajavaiset henkilöt eivät saa käyttää laitetta muuten kuin turvallisuudesta vastaavan henkilön valvonnassa tai jos laitteen käyttö on opastettu etukäteen.
- Alle 16 vuoden ikäiset eivät saa käyttää laitetta.

Huolto

- Moottori on pysäytettävä ennen laitteen huoltamista ja puhdistamista.
- Puhdista ja öljytä terä (suositus monitoimimölyj WD-40 Multifunktionsöl) aina käytön jälkeen.
- Peitä leikkulaite suojuksella ennen kuljettamista ja varastointia.
- Ainoastaan valmistaja tai tämän edustaja saa suorittaa muita kuin tässä käyttöohjeessa kuvattuja huoltotoimia.

Latauslaite

- Älä liitä kosteaa latauslaitetta pistorasiaan.
- Käytä latauslaitetta vain kuivissa tiloissa.
- Irtota virtajohdo vain pistokkeesta vetämällä. Virtajohdosta vetäminen voi vaurioittaa johtoa ja pistoketta, jolloin sähköturvallisuus heikenee.
- Älä käytä latauslaitetta, jos ulkoiset vaikutukset ovat vaurioittaneet johtoa, pistoketta tai itse laitetta. Toimita latauslaite lähimpään huoltoilikeeseen.
- Älä avaa latauslaitetta. Toimita akku huoltoon, jos siinä on vika.
- Akkusaksia ei saa ladata käytön aikana.

Akku



Tulipalovaara!

- Älä lataa akkua happojen ja helposti syttyvien materiaalien lähellä.
- Lataa akkua vain 10 – 45 °C lämpötilassa. Anna voimakkaasti kuormitetun akun jäähtyä ensin.



Räjähdyksivaara!

- Suojaa laite kuumuudelta ja tulta.
- Älä aseta lämpöparien päälle tai jätä pitkäksi aikaa voimakkaaseen auringonpaisteeseen.
- Käytä laitetta vain ympäristön lämpötilassa -10 °C ... + 45 °C.



Oikosulun vaara

- Laitetta ei saa avata eikä akkua poistaa.
- Laitetta ei saa oikosulkea eikä latausholkkiin saa työntää mitään esineitä.

Hävitä akut ympäristöystävällisesti



- WOLF-Garten-akut soveltuvat erinomaisesti teknikan uusimman tason mukaisesti verkkovirrasta riippumattomien sähkölaitteiden energialähteeksi. Litiumioniakut ovat vaaraksi ympäristölle, jos ne hävitetään kotitalousjätteiden seassa.
- WOLF-Garten-akut ovat litiumioniakkuja ja siksi ongelmajätettä. Anna alan liikkeen hävittää vialliset akut.

Ympäristöystävällinen hävittäminen



- HUOMIO! Käyttökelvottomat sähkö- ja akkulaitteet eivät kuulu kotitalousjätteisiin! Ne on kerättävä sähkö- ja elektroniikkaromua käsittelevän direktiivin 2002/96/EY mukaisesti erikseen ja hävitettävä ympäristöystävällisesti ja asianmukaisesti. Älä koskaan heitä paristoja ja akkuja kotitalousjätteisiin.

Kokoaminen

Säilytyslaatikko/latausasema A B

- Asenna säilytyslaatikko kuivaan ja jäätymiseltä suojattuun paikkaan.
- Säilytyslaatikkoa voi käyttää latausasemana. Asenna silloin säilytyslaatikko enintään 150 cm etäisyydelle pistorasiasta B.

Käyttö

Käyttöajat

- Huomioi paikalliset määräykset.
- Kysy käyttöaikoja paikallisilta järjestysviranomaisilta.

Akun lataaminen B C

Lataamisohteja

 **Huomio! Käytä latauslaitetta vain kuivissa tiloissa.**

Käytä vain alkuperäistä WOLF-Garten-latauslaitetta (osanro 7266 078)!

Akku on ladattava ennen ensimmäistä käyttökertaa.
Katso latausajat sivulta 35

Lataaminen säilytyslaatikossa B

1. Kiinnitä latauslaitteen pistoke säilytyslokeroon lukitukseen (1).
2. Liitä latauslaitte pistorasiaan (230 V-) (2).
3. Aseta akkusokset säilytyslaatikkoon (3).

Lataaminen säilytyslaatikon ulkopuolella C

1. Liitä latauslaitte pistorasiaan (230 V-) (1).
2. Työnnä pistoke akkusaksien latausvastakkeeseen. (2).

Latauslaitteen käyttöohjeita B C:

- Punainen valo palaa lataamisen ajan. Kun valo sammuu, litium-ioniakku on latautunut.

Akun käsittelyohjeita:

- Akku toimii pitkään, kun otat seuraavat seikat huomioon:
- Kun akin jännite on pieni, saksien liikenopeus hidastuu. Akku on ladattava tällöin.
 - Litium-ioniakku on ladattava ennen pitkiä taukoja, esim. ennen talvivarastointia.
 - Katso latausajat sivulta 35.
 - Litium-ioniakun voi ladata varauksilasta riippumatta, ja lataamisen voi keskeyttää milloin hyvänsä vahingoittamatta akkua (ei muisti-ilmiotä).
 - Akkujen itsepurkautuminen! Irrota latauslaitteen pistoke saksista heti, kun latauslaitte on irrotettu pistorasiasta.

1. Käytä pohjalevyä mallineena merkittäessä A yläkiinnityskohdat (1) (2).
2. Asenna kiinnityskohtiin kaksi ruuvia (ruuvien kanta Ø 8mm) niin, että kanta on 6-8 mm pinnan yläpuolella.
3. Ripusta säilytyslaatikko ruuvien päiden varaan.
4. Kiinnitä säilytyslaatikon alareikään (3) kolmas ruuvi.

Virran kytkeminen/katkaiseminen D

1. Työnnä varmistinnuppi (1) eteenpäin ja paina sitä.
2. Paina virtakytkintä (2).
3. Vapauta varmistinnuppi (1).
4. Pysäytä akkusokset vapauttamalla virtakytkin (2).

Koristeputien leikkaamisvihjeitä

J K L M N

- Valmista malline kartongista K tai muusta kevyestä, suuripintaisesta materiaalista, jolloin esimerkiksi pallon saa leikattua L tasaisesti.
- Voit valmistaa mallineen myös muotoilemalla rimoista ja narusta J vaikkapa. M pallon.
- Muotoilusokset soveltuvat ennen kaikkea koristeputien tarkkaan leikkaamiseen N.

Huolto

Varastointi B

- Säilytä akkusukset lasten ulottumattomissa.
- Aseta teränsuojus paikalleen ennen kuljettamista ja varastointia.
- Litium-ioniakku on ladattava ennen pitkiä taukoja, esim. ennen talvivarastointia.
- Säilytä akkusukset kuivassa ja jäätymiseltä suojatussa paikassa.
- Kun säilytät pitkään säilytyslaatikossa (esim. talvella), avaa johdinliitokset B verkosta (2) ja latauslaitteestar (1) ja aseta verkkolaite ja muut tarvikkeet omille paikoilleen.
- Suojaa akkusukset tarvikkeineen kiinnittämällä kupu.

Yleistä D



Huomio! Ylläleikkaavat terät

- Ennen huoltamista ja puhdistamista:
- Älä aktivoi virtakytkimiä D (1) (2).
 - Älä tartu liikkuviin teriin.

Puhdistaminen

- Puhdista akkusukset käytön jälkeen kuivalla rievulla, tai jos laite on erittäin likainen, käytä harjaa.
- Puhdista ja rasvaa vaihde kauden päättyessä (katso "Terän puhdistaminen tai vaihtaminen").
- Älä ruiskuta akkusaksia vedellä.

Terän puhdistaminen tai vaihtaminen

E F G H



Terää ei yleensä teroiteta, vaan se on vaihdettava.

1. Nosta salpaa E (1) ja vedä jalas pois taaksepäin (2).
2. Ota terä akkusaksista.
3. Voitele terän muovirengas F vaseliinilla.
4. Puhdista vaihteen näkyvä osa ja rasvaa se.
5. Kiinnitä terä vaihteen kanteen G.
6. Työnnä jalas niin pitkälle akkusaksiin, että se napsahtaa kiinni H (Terä tarttuu automaattisesti vaihteeseen).

Varaosat

Tilausnumero	Artikkel-nimike	Selostus
7266 090	F 50 TS	Juoksuvaunullinen teleskooppivarsi - portaattomasti säädettävä korkeus 85-120 cm
7266 095	Akku 50 EM R	FINESSE 50 R varaterä / leikkuleveys 80 mm
7267 095	Akku 50 EM C	FINESSE 50 C varaterä / leikkuleveys 60 mm
7268 095	Akku 50 EM B	FINESSE 50 B varaterä / leikkuleveys 110 mm
7266 078		Kansainvälinen latauslaite

Häiriöiden poistaminen

Ongelma	Mahdollinen syy	Korjaus
Terät kuumenevat	<ul style="list-style-type: none">• Terä on tylsä• Liian suuri kitka, koska voitelu on puutteellinen	<ul style="list-style-type: none">• Vaihda terät• Voitele terän muovirengas vaseliinilla
Moottori ei käy	<ul style="list-style-type: none">• Akku purkautunut• Akku viallinen	<ul style="list-style-type: none">• Lataa akku• Ota yhteys WOLF-Garten -huoltoon
Ongelmia lataa akku	<ul style="list-style-type: none">• Akku tai latauslaite viallinen	<ul style="list-style-type: none">• Ota yhteys WOLF-Garten -huoltoon
Epätasainen käynti, laite tärisee voimakkaasti	<ul style="list-style-type: none">• Terä vaurioitunut	<ul style="list-style-type: none">• Vaihda terät

Jos olet epävarma, ota yhteys WOLF-Garten-huoltoon.



Pysäytä akkusukset ennen tarkastamista tai terän käsittelyä.

Takuuehdot

Takuu kattaa materiaali- ja valmistevikojen osalta varaosat ja työn. Takuuaika ostopäivästä lukien: 2 vuotta. Takuu ei korvaa, jos vika on aiheutunut virheellisestä käytöstä tai huollosta. Takuutapauksissa on otettava yhteys myyjäliikkeeseen tai valtuutettuun huoltoliikkeeseen.

Gratulerer med kjøpet av Deres WOLF-Garten produkt



Vennligst les bruksanvisningen nøye, og gjør Deg fortrolig med betjeningselementene og hvordan apparatet brukes på riktig måte. Obs! Ved bruk av elektroverktøy må du overholde følgende sikkerhetshenvisninger for å beskytte deg mot elektrisk støt, skader og brann. Brukeren er ansvarlig for ulykker med andre personer eller deres eiendeler.

Innhold

Sikkerhetshenvisninger	35
Montering	37
Bruk	37
Vedlikehold	38
Reservedeler	38
Feilretting	38
Garanti	38

Oversikt over utstyrskarakteristikkene



- Meget godt ergonomisk grep
- Enkel håndtering
- Inkludert oppbevaringsboks
- Vekt: 0,5 kg
- Inkludert ladeapparat

Sikkerhetshenvisninger

Symbolenes betydning

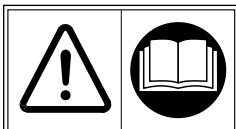

Du må lese bruksanvisningen for apparatet tas i bruk!

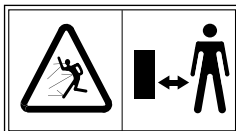

Tredje part må holdes utenfor fareområdet



Forsiktig! Skarpe skjæreblader – Fest bladvernene når utstyret ikke er i bruk.

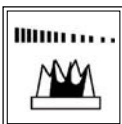

Obs apparatet går fortsatt!



Må ikke utsettes for regn!

Generelle sikkerhetshenvisninger for elektroverktøy

⚠ ADVARSEL! Les alle sikkerhetshenvisninger og anvisninger.
Hvis man ikke overholder sikkerhetshenvisningene og anvisningene kan det oppstå elektrisk støt, brann og/eller alvorlige skader.

- **Oppbevar alle sikkerhetshenvisninger og anvisninger for senere bruk.**
- Begrepet "elektroverktøy" som er brukt i sikkerhetshenvisningene viser til elektroverktøy som er nettdrevet (med nettkabel) og elektroverktøy som er akkumulatordrevet (uten nettkabel).

Sikkerhet på arbeidsplassen

- **Sørg for at arbeidsplassen er ren og godt belyst.** Uorden eller arbeidsområder som ikke er belyst, kan føre til ulykker.
- **Ikke arbeid med elektroverktøy i eksplosjonsfarlige omgivelser der det finnes brennbare væsker, gasser eller støv.** Elektroverktøy danner gnister som kan antenne støvet eller dampene.
- **Barn og andre personer må holdes unna mens elektroverktøyet brukes.** Blir du distraheret kan du miste kontrollen over apparatet.

Elektrisk sikkerhet

- **Elektroverktøyet tilkoblingsplugg må passe inn i stikkkontakten. Pluggen må ikke endres på noen som helst måte. Ikke bruk adapterplugg sammen med jordet elektroverktøy.** Uendrede plugg og passende stikkontakter minsker faren for elektrisk støt.
- **Unngå kroppskontakt med jordede overflaten som rør, panelovner, komfyr og kjøleskap.** Det er øket risiko for elektrisk støt når kroppen din er jordet.
- **Hold elektroverktøy borte fra regn og fuktighet.** Vann som trenger inn i elektroverktøy øker risikoen for elektrisk støt.
- **Ikke misbruk kablen til å bære eller henge opp elektroverktøyet eller til å dra pluggen ut at stikkkontakten. Hold kablen unna varme, olje, skarpe kanter eller apparatdel som beveger seg.** Skadede kabler eller kablesalat øker faren for elektrisk støt.
- **Bruk kun skjøtekabler som er egnet til utendørs bruk, hvis du arbeider med elektroverktøyet utendørs.** En skjøtekabel som er egnet til utendørs bruk minsker faren for elektrisk støt.
- **Er det ikke mulig å unngå å bruke elektroverktøyet i fuktige omgivelser må du bruke en jordfeilbryter.** Bruk av en jordfeilbryter minsker faren for elektrisk støt.

Personsikkerhet

- **Vær oppmerksom, pass på hva du gjør og bruk fornuft i arbeidet med et elektroverktøy. Ikke bruk elektroverktøy når du er trøtt eller er påvirket av narkotika, alkohol eller medisiner.** Et øyeblikks uoppmerksomhet når elektroverktøyet brukes, kan medføre alvorlige skader.
- **Bruk personlig verneutstyr og alltid vernebriller.** Bruk av personlig verneutstyr, som støvmaske, sklisikre vernesko, vernehjelm eller hørselsvern, avhengig av elektroverktøyetts art og bruk, minsker faren for skader.
- **Unngå utilsikket start. Forsikre deg om at elektroverktøyet er slått av for du kobler det til strømmen og/eller kobler til akkumulatoren, tar det opp eller bærer det.** Hvis du har fingeren på bryteren når du bærer elektroverktøyet eller kobler apparatet til strømmen når det er slått på, kan dette føre til ulykker.
- **Fjern innstillingsverktøy eller skrunøkler før du slår på elektroverktøyet.** Et verktøy eller en nøkkel som er i en roterende apparatdel kan føre til skader.
- **Unngå en unormal kroppsholding. Sorg for å stå sikkert og hold alltid likevekten.** På denne måten kan du kontrollere elektroverktøyet i uforventede situasjoner.
- **Ha på egnede klær. Ikke ha på deg vide klær eller smykker. Hold hår, klær og hansker borte fra deler som beveger seg.** Løstsittende klær, smykker eller langt hår kan henge seg fast i bevegelige deler.
- **Hvis det er mulig å montere støvavsugings- eller støvoppsamlingsutstyr, forsikre deg om at disse er tilkoblet og brukes på riktig måte.** Bruk av en støvavsugning kan minske faren på grunn av støv.

Bruk og stell av elektroverktøyet

- **Ikke overbelast apparatet. Bruk det riktige elektroverktøyet for arbeidet ditt.** Med det passende elektroverktøyet arbeider du bedre og sikrer i det oppgitte ytelsesområdet.
- **Ikke bruk noe elektroverktøy med defekt bryter.** Et elektroverktøy som ikke kan slås på eller av, er farlig og må repareres.
- **Elektroverktøy som ikke er i bruk må oppbevares utilgjengelig for barn. Ikke la personer som ikke er fortrolig med apparatet eller som ikke har lest denne anvisningen, bruke det.** Elektroverktøy er farlig når det brukes av uerfarne personer.
- **Elektroverktøy må vedlikeholdes med omhu. Kontroller at bevegelige deler fungerer feilfritt og ikke er i klem, om deler er brukket eller så skadet at elektroverktøyetts funksjon er svekket. Skadete deler må repareres før bruk.** Mange ulykker forårsakes av elektroverktøy som er dårlig vedlikeholdt.
- **Hold skjæreverktøy skarpt og rent.** Skjæreverktøy med skarpe skjærekanter som er omhyggelig vedlikeholdt, kommer ikke så ofte i klem og kan håndteres lettere.
- **Bruk elektroverktøy, tilbehør, bruksverktøy osv. iht. til disse anvisningene. Ta hensyn til arbeidsforholdene og arbeidet som skal utføres.** Å bruke elektroverktøy til andre arbeider enn det det er laget for, kan medføre farlige situasjoner.

Bruk og håndtering av den kabelfrie enheten

- **Bruk bare ladermodellen 7266078 som anbefales av produsenten.**
- **Feilaktig bruk kan føre til lekkasjer fra det oppladbare batteriet. Unngå kontakt med væske som lekker ut. I tilfelle av kontakt med batterivæsken, skyl med rikelige mengder vann. Hvis øyekontakt skulle oppstå, søk hjelp hos lege straks.** Lekkende batterivæske kan føre til hudirritasjoner eller forbrenninger.
- **Apparatet må ikke åpnes, og det oppladbare batteriet må ikke tas ut. Fare for skade og brann.**

Service

- **Ditt elektroverktøy må kun repareres av kvalifiserte fagpersoner og kun med originale reservedeler.** På denne måten garanteres at apparatets sikkerhet er ivarettatt.

Apparatspesifikke sikkerhets henvisninger for busksaksen

- **Hold alle kroppsdeler borte fra knivene. Ikke prøv å fjerne kuttede rester eller holde kuttet material fast mens kniven går. Fjern kutte rester som sitter fast kun når apparatet er slått av.** Et øyeblikks uoppmerksomhet under bruk av akkumulatorsaksen kan føre til alvorlige skader.
- **Bær hekksaksen i håndtak når kniven står stille. Under transport eller oppbevaring av akkumulatorsaksen må beskyttelsesdekselet trekkes opp.** Omhyggelig behandling av apparatet minsker faren for skader på grunn av kniven.
- **Bruk akkumulatorsaksen sammen med skjærebladene Accu 50 EM B / 50 EM C for bruk i private områder til pleie av busker, hekker og buskvekster.**

Apparatspesifikke sikkerhets henvisninger for gressaksen

- **Bruk akkumulatorsaksen sammen med skjærebladene Accu 50 EM R for bruk i private områder til pleie av gresskanter og små gressplener.**
- **Gjør gressplenen ren, fjern grener, steiner, metalltråd etc. før klipping av gressplener.**
- **Bruk apparatet kun i dagslys eller godt kunstig lys.**

Generelle sikkerhets henvisninger for plen-, kontur- og busksaksen

- **Bruk ikke akkumulatorsaksen som komposteringssaks, fordi dette kan skade brukeren.**
- **Akkumulatorsaksen må ikke brukes i offentlige anlegg, parker, sportsplasser, på veier eller i land- og skogbruk.**
- **Velg en arbeidshøyde slik at kniven ikke kommer i kontakt med bakken.**
- **Slå apparatet først på når avstanden mellom kniven og hendene og føttene er tilstrekkelig stor.**
- **Husk på at selv utladete apparater generelt kan gi skader når de slås på, på grunn av restladingen.**
- **Delte apparatet er ikke laget for at personer med manglende erfaring og/eller manglende viten, eller personer med begrenset psykiske, sensoriske eller mentale evner skal benytte det, med mindre de blir passet på av en ansvarlig person eller får anvisning i hvordan produktet skal brukes.**
- **Unngod under 16 år må ikke bruke apparatet.**

Vedlikehold

- **Service- og rengjøringsarbeider på apparatet må kun gjennomføres når motoren står stille.**
- **Rengjør kniven og olje den (anbefaling WD-40 multifunksjonsolje) når arbeidet er ferdig for dagen.**
- **Ved transport og lagring skal klippeinnretningen alltid dekkes til med knivbeskyttelsen.**
- **Vedlikeholdsp oppgaver ut over dem som er beskrevet i denne håndboken, skal bare utføres av produsenten eller dennes representant.**

Ladeapparat

- **Koble aldri et ladeapparat som er blitt vått til stikkkontakten mens det fremdeles er vått.**
- **Bruk ladeapparatet kun i tørre rom.**
- **Avbryt strømforbindelsen kun ved å dra i pluggen. Å dra i kabelen kan skade kabelen og pluggen, og den elektriske sikkerheten vil ikke lenger være opprettholdt.**
- **Bruk aldri ladeapparatet når kabelen, pluggen eller selve apparatet er skadet på grunn av ytre påvirkning. Lever ladeapparatet til nærmeste fagverksted.**
- **Ladeapparatet må aldri åpnes. I tilfelle feil må du levere det til et fagverksted.**
- **Mens akkumulatorsaksen er i bruk kan det ikke lades.**

Akkumulator



Fare for brann!

- Akkumulatører må aldri lades i nærheten av syrer eller lett antennelige materialer.
- Akkumulatoren må kun lades opp mellom 10 °C og 45 °C. Etter sterk belastning må akkumulatoren avkjøles før den lades.



Fare for eksplosjon!

Apparatet beskyttes mot varme og ild.

- Det må ikke legges på radiatorer eller utsettes for sollys over lengre tid.
- Apparatet må kun brukes i en omgivelsestemperatur på mellom -10 °C og + 45 °C.



Fare for kortslutning

- Verktøyet må ikke åpnes, og det oppladbare batteriet må ikke tas ut.
- Verktøyet må ikke kortsluttes, og ingen gjinstander må føres inn i ladekontakten.

Montering

Oppbevaringsboks/Ladestasjon **A B**

- Monitor oppbevaringsboksen på et tørt, og om vinteren frostfritt, sted.
- Oppbevaringsboksen kan også brukes som ladestasjon. For å gjøre dette plasseres boksen maks. 150 cm fra en stikkontakt **B**.

Bruk

Arbeidstid

- Ta hensyn til de lokale bestemmelsene.
- Kommunen kan gi opplysninger om tillatte arbeidstider.

Akkumulatoren lades **B C**

Generelle råd om ladingen



Obs! Ladeapparatet må kun brukes i tørre rom!

De må kun bruke det originale WOLF ladeapparatet (del-nr. 7266 078)!

Før akkuen brukes for første gang må den lades.

Oppladningstider se side 40.

Lading i oppbevaringsboksen **B**

1. Fest ladeapparatets ladeplugg i sporet på oppbevaringsboksen (1).
2. Koble ladeapparatet til en stikkontakt (230 V~) (2).
3. Sett akkumulatørsaksen inn i oppbevaringsboksen (3).

Lading utenfor oppbevaringsboksen **C**

1. Koble ladeapparatet til en stikkontakt (230 V~) (1).
2. Ladepluggen settes inn i akkumulatørsaksens ladebøsning (2).



Henvisninger til ladeapparatet **B C** :

- Den røde LEDen viser oppladingsprosessen. Så fort LEDen slukner er litium-ion-akkumulatoren ladet opp.



Generelle råd om akkumulatoren:

For at akkumulatoren skal leve lengst mulig, bør De ta hensyn til følgende punkter:

- Ved lav akkumulatørspenning minskes saksens slagfrekvens. I så fall må akkumulatoren lades.

Miljøriktig kassering av oppladbare batterier



- I henhold til dagens tekniske utvikling er WOLF hagebatterier den beste løsningen for kabelfrie elektriske apparater. Li-Ion-batterier kan være skadelig for miljøet dersom de kaasseres sammen med husholdningsavfall.
- WOLF hagebatterier er Li-Ion-batterier, og følgelig skadelig avfall. Eventuelle defekte batterier må overleveres til forhandleren.

Kassering på miljømessig ansvarlig måte



- **FORSIKTIG!** Ubrukbare elektriske eller batteridrevne apparater må ikke kastes sammen med husholdningsavfall. I henhold til EU-direktiv 2002/96/EU for elektrisk og elektronisk utstyr, må slike apparater samles inn og resirkuleres fagmessig. Verken vanlige eller oppladbare batterier skal noen gang kastes sammen med husholdningsavfall.

1. Marker hvor hullene skal være ved å bruke grunnplaten som boresjablon **A** de øverste festepunktene (1) (2).
2. Sett to skruer (med skruhode Ø 8mm) på festepunktene, selv skruhodets innerste kant må være ca. 6-8 mm fra underlaget.
3. Heng oppbevaringsboksen inn i skruhodene.
4. Fest oppbevaringsboksen i det nederst hullet (3) med en tredje skruer.

Bruk

Arbeidstid

- Ta hensyn til de lokale bestemmelsene.
- Kommunen kan gi opplysninger om tillatte arbeidstider.

Akkumulatoren lades **B C**

Generelle råd om ladingen



Obs! Ladeapparatet må kun brukes i tørre rom!

De må kun bruke det originale WOLF ladeapparatet (del-nr. 7266 078)!

Før akkuen brukes for første gang må den lades.

Oppladningstider se side 40.

Lading i oppbevaringsboksen **B**

1. Fest ladeapparatets ladeplugg i sporet på oppbevaringsboksen (1).
2. Koble ladeapparatet til en stikkontakt (230 V~) (2).
3. Sett akkumulatørsaksen inn i oppbevaringsboksen (3).

Lading utenfor oppbevaringsboksen **C**

1. Koble ladeapparatet til en stikkontakt (230 V~) (1).
2. Ladepluggen settes inn i akkumulatørsaksens ladebøsning (2).



Henvisninger til ladeapparatet **B C** :

- Den røde LEDen viser oppladingsprosessen. Så fort LEDen slukner er litium-ion-akkumulatoren ladet opp.



Generelle råd om akkumulatoren:

For at akkumulatoren skal leve lengst mulig, bør De ta hensyn til følgende punkter:

- Ved lav akkumulatørspenning minskes saksens slagfrekvens. I så fall må akkumulatoren lades.

Bruk

- Litium-ion-akkumulatoren må lades før lange pauser, f.eks. før lagring om vinteren.
- Oppladningstider se side 40.
- Li-Ion-akkumulatoren kan lades i enhver ladetilstand, og ladingen kan avbrytes når som helst uten at akkuen tar skade (ingen memory-effekt).
- Akkumulatørsaksen selvutlading! Trekk ladeapparatets plugg ut av akkumulatørsaksen så snart ladeapparatet er skilt fra nettet!

Slå akkumulatørsaksen på/av **D**

1. Skyv sikkerhetsknappen (1) forover og hold den inne.
2. Trykk på knappen (2).
3. Slipp sikkerhetsknappen (1).
4. For å slå av akkumulatørsaksen slippes knappen (2).

Tips til å formklippe prydbusker

J K L M N

- Lag en stor sjablon av papp **K** eller annet lett materiale, som det er lett å lage et jevnt utsnitt i, f.eks. til en kule **L**.
- Videre kan du lage en sjablon ved hjelp av linjal og tråd **J**, f.eks. en kjeGLE **M**.
- Kontursaksen egner seg først og fremst til filigrane finnsnitt i formtreslag **N**.

Vedlikehold

Lagring B

- Pass på at akkumulatorsaksen oppbevares utilgjengelig for barn.
- Ved transport og lagring må alltid knivbeskyttelsen settes på.
- Litium-ion-akkumulatoren må lades før lange pauser, f.eks. før lagring om vinteren.
- Lagre akkumulatorsaksen på et tørt og frostfritt sted.
- Ved lengre tids lagring i oppbevaringsboksen (f.eks. om vinteren), dras kablene fra **B** fra nettet (2) og fra adapteren (1) og nettdelen og alt tilbehør legges på hver sin plass.
- Beskytt akkumulatorsaksen og tilbehøret ved å legge hetten over.

Generelt D



Obs! Motgående kniver

- Før alle vedlikeholds- og rengjøringsarbeider:
- Aktiver aldri bryteren **D** (1) (2).
 - Ikke ta på kniver som beveger seg.

Rengjøring

- Apparatet rengjøres etter hver bruk med en tørr fille eller ved sterk tilsussing med en børste.
- Rengjør og tilfør fett på drivsystemet på slutten av hver hagesesong (se "Rengjøre eller bytte kniv").
- Apparatet må aldri spyles med vann.

Rengjøre eller bytte kniv

E F G H



Kniven bør generelt ikke slipes, men skiftes ut.

1. Løft låseinretningen **E** (1) og dra glideskinen bakover og bort (2).
2. Ta kniven ut av akkumulatorsaksen.
3. Tilfør fett på knivens plastring **F** med vaselin.
4. Rengjør den synlige delen av drivverket og smør dette også inn med fett.
5. Fest kniven på drivverksdekslet **G**.
6. Skyv glideskinen så langt over akkumulatorsaksen til låseinretningen går i lås **H** (Kniven klikker seg automatisk på plass i drivsystemet).

Reservevedler

Bestillingsnr.	Artikkel-betegnelse	Artikkel-beskrivelse
7266 090	F 50 TS	Teleskopstang med vogn - trinnløs innstillbar mellom 85-120 cm
7266 095	Akkumulator 50 EM R	Reservekniv for FINESSE 50 R / klippebredde 80 mm
7267 095	Akkumulator 50 EM C	Reservekniv for FINESSE 50 C / klippebredde 60 mm
7268 095	Akkumulator 50 EM B	Reservekniv for FINESSE 50 B / klippebredde 110 mm
7266 078		internasjonale ladeapparater

Feilretting

Problem	Mulig årsak	Råd
Knivene blir varme	<ul style="list-style-type: none">• Sløv kniv• for mye friksjon på grunn av manglende smøring	<ul style="list-style-type: none">• Skifte kniv• smøre knivenes kunststoffring med vaselin
Motor går ikke	<ul style="list-style-type: none">• Akkumulatoren utladet• Akkumulator defekt	<ul style="list-style-type: none">• Akkumulatoren opplades• WOLF-Garten Service-verksted oppsøkes
Problem ved opplading av akkumulatoren	<ul style="list-style-type: none">• Akkumulator eller oppladingsapparat defekt	<ul style="list-style-type: none">• WOLF-Garten Service-verksted oppsøkes
Går urolig, apparatet vibrerer sterkt	<ul style="list-style-type: none">• Kniv defekt	<ul style="list-style-type: none">• Skifte kniv

Hvis du er i tvil oppsøker du alltid et WOLF-Garten service-verksted.



Akkumulatorsaksen må alltid slås av før den kontrolleres eller det jobbes på knivene.

Garanti

I hvert land gjelder de garantibestemmelsene som er utgitt av vårt firma hhv. vår importør. Feil på maskinen blir reparert gratis i henhold til ansvarsbetingelsene, dersom årsaken skulle skyldes material- eller produksjonsfeil. I garantitilfeller må du henvende deg til forhandleren eller til nærmeste salgskontor.

Vi gratulerar till köpet av din WOLF-Garten-produkt.



Läs noggrant igenom bruksanvisningen och lär dig hur manöverelementen används på rätt sätt. O B S ! För att skydda sig mot elektriska stötar vid användning av elektriska verktyg måste följande säkerhetsinstruktioner beaktas. Användaren är ansvarig, om andra personer eller deras egendom skadas.

Innehåll

Säkerhetsinstruktioner	39
Montering	41
Användning	41
Underhåll	42
Reservdelar	42
Störningsåtgärder	42
Garanti	42

Sammanställning över funktionsutrustning



- Mycket god greppergonomi
- Enkel hantering
- Inkl förvaringsbox
- Vikt: 0,5 kg
- Inkl laddningsaggregat

Säkerhetsinstruktioner

Symbolernas betydelse

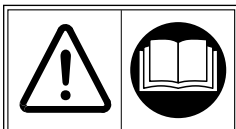

Läs igenom bruksanvisningen, innan verktyget används!

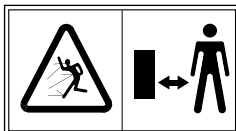

Håll andra personer utanför riskområdet



Varning! Vassa skärblad! Sharp cutting blades – Använd bladskyddet när produkten inte används.

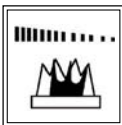

O B S - eftersläpningstid!



Får inte utsättas för regn!

Allmänna säkerhetsinstruktioner för elektriska verktyg



WARNING! Läs noggrant igenom alla säkerhetsinstruktioner och anvisningar.

Uraktlåtande av säkerhetsinstruktioner eller anvisningar kan orsaka elektriska stötar, brand och / eller allvarliga personskador.

- **Spara alla säkerhetsinstruktioner och anvisningar för framtida behov.**
- Det i säkerhetsinstruktionerna använda begreppet "Elektriska verktyg" gäller för nätanslutna elektriska verktyg (med nätkabel) och för batteridrivna elektriska verktyg (utan nätkabel).

Säkerhet på arbetsplatsen

- **Håll arbetsplatsen ren och med god belysning.** Oordning eller dålig belysning på arbetsområdet kan medföra olycksfall.
- **Använd det elektriska verktyget inte i omgivning, där det finns explosionsrisk, brännbara vätskor, gaser eller damm.** Elektriska verktyg alstrar gnistor, som kan antända damm eller ångor.
- **Håll barn och andra personer på avstånd, när det elektriska verktyget används.** Om du distraheras, kan du tappa kontrollen över verktyget.

Elektrisk säkerhet

- **Det elektriska verktygets stickpropp måste passa till eluttaget. Stickproppen får på intet sätt förändras. Använd inga grenproppar gemensamt med skyddsjordade elektriska verktyg.** Oförändrade stickproppar och passande eluttag reducerar risken för elektriska stötar.
- **Undvik kroppskontakt med jordade ytor som till exempel rör, värmelement, spisar och kylskåp.** Det finns en ökad risk för elektriska stötar, om kroppen är jordad.
- **Håll elektriska verktyg borta från regn och fuktighet.** Om vatten tränger in i elektriska verktyg, ökar risken för elektriska stötar.
- **Kabeln får inte användas för fel ändamål, till exempel för att bära eller hänga upp verktyget eller för att dra ut stickproppen ur eluttaget. Håll kabeln borta från värme, olja, vassa kanter och rörliga apparatdelar.** Skadade eller tillrasslade kablar ökar risken för elektriska stötar.
- **Om ett elektriskt verktyg används utomhus, bör man också använda en för utomhus lämplig förlängningsladd.** Användningen av en för utomhusbruk lämplig förlängningsladd reducerar risken för elektriska stötar.
- **Om användning av det elektriska verktyget i fuktigt miljö inte kan undvikas, måste en felströmbrytare användas.** Användning av en felströmbrytare reducerar risken för elektriska stötar.

Personsäkerhet

- Var uppmärksam på, vad du gör, och använd sunt förnuft vid arbeten med elektriska verktyg. Använd inga elektriska verktyg, om du är trött eller står under inflytande av droger, alkohol eller mediciner. Ett enda ögonblick av oaksamhet vid användning av ett elektriskt verktyg kan leda till allvarliga personskadorna.
- Använd personlig skyddsutrustning och alltid skyddsglasögon. Personlig skyddsutrustning, som t ex dammask, halksäkra säkerhetsskor, skyddshjälm eller hörselskydd, beroende på hur och för vilket arbete det elektriska verktyget används, reducerar risken för personskadorna.
- Undvik, att verktyget startas av misstag. Försäkra dig om, att det elektriska verktyget är avstängt, innan du ansluter det till eluttaget och / eller batteriet, eller tar upp eller bär verktyget. Om du håller fingret på omkopplaren eller har verktyget inkopplat, när det ansluts till eluttaget, kan det leda till olycksfall.
- Ta bort inställningsverktyg och skruvnycklar, innan det elektriska verktyget kopplas in. Verktyg eller nycklar, som lämnas kvar i apparatens roterande delar, kan orsaka personskadorna.
- Undvik onormala kroppsställningar. Se till, att du står stadigt och alltid håller balansen. Då har du bättre möjlighet att kontrollera det elektriska verktyget i oväntade situationer.
- Använd lämplig klädsel. Bär inga bysiga kläder eller smycken. Håll hår, kläder och handskar borta från rörliga delar. Lösstittande klädesplagg, smycken och långt hår kan fastna i rörliga delar.
- Om avsnings- och uppsamlingsanordningar för damm kan monteras, måste man försäkra sig om, att dessa är anslutna och används på rätt sätt. Genom användning av en avsningsanordning kan risken på grund av damm reduceras.

Användning och hantering av det elektriska verktyget

- Verktyget får inte överbelastas. Använd rätt elektriskt verktyg för arbetet. Med ett passande elektriskt verktyg arbetar du bättre och säkrare inom angivet effektområde.
- Använd inga elektriska verktyg, om omkopplaren är defekt. Ett elektriskt verktyg, som inte längre kan kopplas in eller stängas av, är farligt och måste repareras.
- Förvara oanvända elektriska verktyg utom räckhåll för barn. Personer, som inte är förtrogna med verktyget eller inte har läst igenom dessa instruktioner, får inte använda verktyget. Elektriska verktyg är farliga, om de används av oerfarna personer.
- Sköt dina elektriska verktyg omsorgsfullt. Kontrollera, att alla rörliga delar fungerar felfritt utan att kärva och om delar är avbrutna eller så skadade, att det elektriska verktygets funktion försämras. Låt skadade delar repareras, innan verktyget används igen. Många olycksfall beror på dåligt underhåll av elektriska verktyg.
- Se till, att skärverktyg är vassa och rena. Noggrant omskötta skärverktyg med vassa skärkanter kärvar mindre och är lättare att styra.
- Använd det elektriska verktyget, tillbehör, insatsverktyg m m i enlighet med dessa instruktioner. Ta därvid hänsyn till arbetsvillkoren och arbetsuppgiftens art. Att använda elektriska verktyg för icke avsedda arbetsuppgifter kan leda till farliga situationer.

Användning och hantering av de sladdlösa enheten

- Använd endast den laddare, modell 7266078, som rekommenderas av tillverkaren.
- En felaktig användning kan leda till att det laddningsbara batteriet börjar läcka. Undvik att komma i kontakt med batterivätskan. Skölj huden med rent vatten om du ändå skulle råka komma i kontakt med batterivätskan. Uppsök läkare om du skulle råka få batterivätska i ögonen. Läckande batterivätska kan orsaka hudirritationer eller frätskador.
- Enheten får inte öppnas och det laddningsbara batteriet får inte plockas bort. Risk för skador och brand.

Service

- Låt endast kvalificerad fackpersonal reparera ditt elektriska verktyg och utslutande med reservdelar i originalutförande. Därmed garanteras verktygets fortsatta funktionssäkerhet.

Särskilda säkerhetsinstruktioner för busksaxar

- Håll alla kroppsdelar borta från saxklingorna. Försök inte att plocka bort kvistar ur den löpande saxen eller att hålla fast kvistar, som ska klippas bort. Ta endast bort fastklämde klippsax, när verktyget är avstängt. Ett enda ögonblicks oaksamhet vid arbetet med saxen kan orsaka allvarliga personskadorna.
- Bär häcksaxen i handtaget och med stillastående knivar. Under transport och förvaring ska alltid skyddsöverdraget sitta på saxen. Omsorgsfull hantering av verktyget reducerar risken för personskadorna genom knivarna.
- Använd den batteridrivna saxen endast tillsammans med saxklingorna Accu 50 EM B / 50 EM C för klippning av buskar, häckar och slår för privat bruk.

Särskilda säkerhetsinstruktioner för grässaxar

- Använd den batteridrivna saxen endast tillsammans med saxklingor Accu 50 EM R för klippning av gräskanter på mindre gräsmattor inom privatsektorn.
- Plocka undan främmande föremål såsom grenar, stenar, tråd m m från gräsmattan före klippningen.
- Använd verktyget endast vid dagsljus eller i god konstgjord belysning.

Allmänna säkerhetsinstruktioner för gräs-, kontur- och busksaxar

- På grund av risk för kroppsskador får batteridrivna saxar inte användas för sönderklippning före kompostering.
- Batteridrivna saxar bör inte användas i offentliga anläggningar, parker, på sportplatser, vid vägar m m samt inom jordbruk eller skogsbruk.
- Välj arbetshöjden så, att klingorna inte kommer i kontakt med marken.
- Koppla inte in verktyget, förrän händer och fötter befinner sig tillräckligt långt från skärklingorna.
- Kom ihåg, att även urladdade verktyg genom restladdning kan utgöra en risk för personskadorna vid inkoppling.
- Dessa verktyg är inte avsedda att användas av personer med bristande erfarenhet och / eller kunskap eller personer med begränsad fysisk, känslomässig eller mental förmåga, såvida de inte står under uppsikt av en för deras säkerhet ansvarig person eller har erhållit anvisning om, hur verktyget ska användas.
- Ungdomar under 16 år får inte använda verktygen.

Underhåll

- Underhåll och rengöring av verktyget får endast utföras, om motorn är avstängd.
- Rengör och olja in knivarna efter varje klippning (WD-40 multifunktionsolja rekommenderas).
- Sätt alltid på knivskyddet, om verktyget ska transporteras eller förvaras.
- Underhållsåtgärder som inte beskrivs i denna handbok får endast utföras av tillverkaren eller en ackrediterad tekniker.

Laddare

- En laddare, som har blivit våt, får inte anslutas till ett eluttag i fuktigt tillstånd.
- Använd laddaren endast i torra rum.
- Bryt kabelförbindelser endast genom att dra i stickproppen. Att dra i kabeln kan skada kabeln och stickproppen, och den elektriska säkerheten skulle inte längre vara given.
- Använd aldrig laddaren, om kabeln, stickproppen eller verktyget har skadats genom yttre inverkan. Ta med laddaren till närmaste fackverkstad.
- Öppna på inga villkor laddaren. Vid störning måste laddaren lämnas till en fackverkstad.
- Den batteridrivna saxen får inte laddas under arbetet.

Batteri



Brandrisk!

- Batterier får aldrig laddas i närheten av syror eller lätt antändbara material.
- Ladda batteriet endast mellan 10 - 45 °C. Efter kraftig belastning måste batteriet först svalna.



Explosionsrisk!

- Skydda verktyget mot hetta och eld.
- Lägg inte ifrån dig batteriet på värmeelement, och låt det inte ligga i stark solstrålning under längre tid.
- Verktyget får endast användas i omgivningstemperaturer mellan -10 °C och + 45 °C.



Risk för kortslutningar

- Verktyget får inte öppnas och det laddningsbara batteriet får inte plockas bort.
- Verktyget får inte kortslutas och du får inte föra in några främmande föremål i laddningsuttaget.

Återvinn de laddningsbara batterierna på ett sätt som värnar om miljön



- I dagsläget är WOLF:s trädgårdsbatterier den bästa lösningen för sladdlösa elektriska apparater. Li-Ion-batterier skadar miljön. Släng dem därför aldrig i hushållsoporna.
- WOLF:s trädgårdsbatterier är Li-Ion-batterier och därmed skadligt avfall. Återvinn gamla batterier genom att lämna in dem hos en återförsäljare.

Återvinning på ett sätt som värnar om miljön



- **WARNING!** Elektriska eller batteridrivna apparater som är uttjänta får inte slängas bland vanliga hushållsopor. Enligt Europaparlamentets och rådets direktiv 2002/96/EG om elektriska eller elektroniska produkter måste dessa samlas in och återvinnas på auktoriserade sopstationer. Släng aldrig vanliga eller laddningsbara batterier i hushållsoporna.

Montering

Förvaringsbox / laddningsstation **A B**

- Montera förvaringsboxen på en torr och på vintern frostfri plats.
- Förvaringsboxen kan användas som laddningsstation. Boxen ska då placeras max 150 cm från ett eluttag **B**.

1. Märk med hjälp av grundplattan som mall **A** ut de övre fästpunkterna (1) (2).
2. Sätt vid fästpunkterna i två skruvar (skruvhuvud \varnothing 8mm) , varvid skruvhuvudens skaft ska sticka ut cirka 6-8 mm från underlaget.
3. Häng upp förvaringsboxen i skruvarna.
4. Sätt fast förvaringsboxen med en tredje skruv i den nedre fästpunkten.

Användning

Användningstider

- Ta hänsyn till lokala bestämmelser.
- Kontakta de lokala myndigheter för information om användningstider.

- Litiumjonbatteriet måste laddas upp före längre uppehåll, t ex före förvaring under vintern.
- Laddningstider se sidan 45.
- Litiumjonbatteriet kan sättas på laddning i varje laddningstillstånd, och laddningen kan avbrytas när som helst, utan att batteriet skadas (ingen memory-effekt).
- Självurladdning av batterier! Dra ur stickproppen från saxen, så snart laddaren är bortkopplad från nätet.

Laddning av batteriet **B C**

Allmänna hänvisningar för uppladdning

! **OBS!** Laddaren får endast användas i torra rum.

Använd endast WOLF-Garten laddningsaggregatet i originalutförande (art nr 7266 078)!
Före det första användningstillfället måste batteriet laddas upp. Laddningstider se sidan 45.

Uppladdning i förvaringsboxen **B**

1. Fixera laddarens stickkontakt i uttaget på förvaringsboxen (1).
2. Anslut laddaren till nätspänning (230 V ~) (2).
3. Placera den batteridrivna saxen i förvaringsboxen (3).

Uppladdning utanför förvaringsboxen **C**

1. Anslut laddaren till nätspänning (230 V ~) (1).
2. Stick in laddningsstickproppen i den batteridrivna saxens uttag (2).

i Hänvisningar för laddningsaggregatet **B C** :

- Den röda LED-lampan visar att laddning pågår. Så snart LED-lampan slocknar, är litiumjonbatteriet laddat.



i Allmänna hänvisningar för batteriet:

- Med tanke på lång användningstid för batteriet bör följande punkter beaktas:
- Vid låg batteriladdning minskar saxens hastighet. I så fall måste batteriet laddas upp.

Inkoppling / avstängning av batteridrivna saxar **D**

1. Skjut säkerhetsknappen (1) framåt och håll den intryckt.
2. Tryck in brytaren (2).
3. Släpp säkerhetsknappen (1).
4. Stäng av den batteridrivna saxen genom att släppa brytaren (2).

Tips för formklippning av prydnadsbuskar

J K L M N

- Gör en mall av papp **K** eller något annat lätt material i stort format, som enkelt kan användas för jämn formklippning av t ex en boll **L** .
- Man kan också tillverka en mall med hjälp av lister och snören **J** t ex för en kon **M** .
- Kontursaxen passar framför allt bra för filigran finklippning av prydnadsbuskar **N** .

Underhåll

Förvaring B

- Kom ihåg att förvara den batteridrivna saxen utom räckhåll för barn.
- Sätt alltid på knivskyddet före transport och förvaring.
- Litiumjonbatteriet måste laddas upp före längre uppehåll, t ex före förvaring under vintern.
- Förvara batteridrivna saxar på en torr och frostfri plats.
- Vid längre förvaring i förvaringsboxen (t ex under vintern), ska kablarna dras ur **B** eluttaget (2) och adaptern (1) och nåtdelen och andra tillbehör placeras på därför avsedd plats.
- Skydda batteridrivna saxar inkl tillbehör genom att sätta på skyddskåpan.

Allmänt D



OBS! Motlöpande knivar

Före alla underhålls- och rengöringsarbeten:

- Brytarna får på inga villkor aktiveras **D** (1) (2).
- Rör inte vid löpande klingor.

Rengöring

- Rengör den batteridrivna saxen efter varje användningstillfälle med en torr trasa resp vid kraftig förorening med en borste.

Reservdelar

Best nr	Artikelbeteckning	Artikelbeskrivning
7266 090	F 50 TS	Telekopskaft med löpvagn - steglös höjinställning från 85 - 120 cm
7266 095	Accu 50 EM R	Reservkniv för FINESSE 50 R / klippbredd 80 mm
7267 095	Accu 50 EM C	Reservkniv för FINESSE 50 C / klippbredd 60 mm
7268 095	Accu 50 EM B	Reservkniv för FINESSE 50 B / klippbredd 110 mm
7266 078		Laddare internationell

Störningsåtgärder

Problem	Möjlig orsak	Åtgärd
Knivarna blir varma	<ul style="list-style-type: none">• Knivarna är slöa• för stor friktion på grund av otillräcklig smörjning	<ul style="list-style-type: none">• Byt knivar• Smörj knivarnas plastring med vaselin
Motorn går inte	<ul style="list-style-type: none">• Batteriet är urladdat.• Batteriet är defekt.	<ul style="list-style-type: none">• Ladda batteriet.• Kontakta en WOLF-Garten serviceverkstad
Problem vid laddning av batteriet	<ul style="list-style-type: none">• Batteriet eller laddaren är defekt	<ul style="list-style-type: none">• Kontakta en WOLF-Garten serviceverkstad
Verktyget arbetar ojämnt verktyget vibrerar kraftigt	<ul style="list-style-type: none">• Knivarna är skadade	<ul style="list-style-type: none">• Byt knivar

Kontakta alltid en serviceverkstad för WOLF-Garten produkter, om du är osäker.



Stäng alltid av den batteridrivna saxen före varje kontroll och arbeten på knivarna.

Garanti

För varje land gäller vår representants garantivillkor. Eventuella fel på maskinen repareras kostnadsfritt under garantitiden såvida orsaken är material- eller tillverkningsfel. Kontakta återförsäljaren eller vår representant vid garantifall.

- Rengör och smörj drivenheten i slutet av trädgårdssäsongen (se under "Rengöring eller byte av knivar").
- Spruta aldrig av verktyget med vatten.

Rengöring eller byte av knivar

E F G H



Det övre skärbladet bör principiellt inte slipas upp utan bytas ut.

1. Lyft upp låsanordningen **E** (1) och dra bort skyddsplåten på undersidan (2).
2. Ta bort kniven ur saxen.
3. Smörj knivarnas plastring **F** med vaselin.
4. Rengör alla synliga områden i drivenheten och smörj där också med fett.
5. Sätt fast knivarna på drivenhetens lock **G**.
6. Skjut upp bottenplåten på saxen så långt, att låset snäpper in **H** (knivarna rastar automatiskt in i drivenheten).

Blahopřejeme Vám ke koupi výrobku značky WOLF-Garten



Pečlivě si přečtěte návod k použití a seznámte se s ovládacími prvky a správným používáním přístroje. Pozor! Při používání elektrického nářadí je třeba dodržovat následující bezpečnostní pokyny pro ochranu proti úderu elektrickým proudem, poraněním a požáru. Uživatel je zodpovědný za nehody s jinými osobami nebo za poškození jejich vlastnictví.

Obsah

Bezpečnostní pokyny	43
Montáž	45
Provoz	45
Údržba	46
Náhradní díly	46
Odstranění závad	46
Záruční podmínky	46

Přehled vlastností vybavení



- Velmi dobrá ergonomie držadla
- Jednoduchá manipulace
- Vč. boxu pro uložení
- Hmotnost: 0,5 kg
- Vč. nabíječky

Bezpečnostní pokyny

Význam symbolů

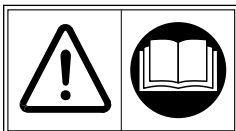

Před uvedením do provozu si přečtěte návod k použití!

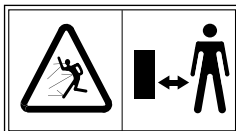

Udržujte třetí osoby mimo nebezpečnou oblast!



Pozor! Ostré nože – mimo provoz nasad'te ochranu.

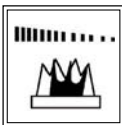

Pozor, přístroj dobíhá!



Neinstalovat dešť!

Všeobecné bezpečnostní pokyny pro elektrické nářadí



VÝSTRAHA! Přečtěte si všechny bezpečnostní upozornění a pokyny.

Nedbalost při dodržování bezpečnostních upozornění a pokynů může způsobit úder elektrickým proudem, požár a/nebo těžká zranění.

- **Všechny bezpečnostní upozornění a pokyny si uložte pro pozdější použití.**
- V bezpečnostních pokynech používaný pojem „elektrické nářadí“ se vztahuje k síťově napájenému elektrickému nářadí (se síťovým kabelem) nebo akumulátorem poháněnému elektrickému nářadí (bez síťového kabelu).

Bezpečnost na pracovišti

- **Udržujte své pracoviště čisté a dobře osvětlené.** Nepořádek nebo neosvětlené oblasti pracoviště vedou k nehodám.
- **Nepracujte s elektrickými nářadím v blízkosti hořlavých kapalin, plynů nebo prachu, kde by hrozilo nebezpečí výbuchu.** Elektrické nářadí vytváří jiskry, které mohou prach nebo výpary zapálit.
- **Během používání elektrického nářadí zabraňte v přístupu dětem a jiným osobám.** Při odvedení pozornosti můžete ztratit kontrolu nad přístrojem.

Elektrická bezpečnost

- **Přípojná zástrčka elektrického nářadí musí být vhodná pro danou zásuvku.** Žádným způsobem neupravujte zástrčku. Ve spojení s uzemněným elektrickým nářadím nepoužívejte žádné adaptéry zástrček nebo rozbojky. Nezměněné zástrčky a k nim náležející zásuvky snižují nebezpečí úderu proudem.
- **Vyvarujte se kontaktu těla s uzemněnými povrchy, jako jsou potrubí, topení, sporáky a chladničky.** Je-li Vaše tělo uzemněno, zvětšuje se nebezpečí v důsledku zásahu elektrickým proudem.
- **Neinstalujte elektrické nářadí dešti nebo mokru.** Vniknutí vody do elektrického nářadí zvyšuje nebezpečí elektrického úderu.
- **Nikdy kabel nepoužívejte nepřiměřeným způsobem, k přenášení nebo zavěšování elektrického nářadí nebo k vytahování zástrčky ze zásuvky.** Chraňte přívodní kabel před horkem, olejem, ostrými hranami nebo pohyblivými částmi přístroje. Poškozené nebo zamotané kabely zvyšují nebezpečí úderu elektrickým proudem.
- **Pracujete-li s elektrickými nářadím venku, používejte výhradně prodlužovací kabel, který je vhodný i pro venkovní použití.** Používání prodlužovacího kabelu vhodného pro venkovní použití snižuje riziko zásahu elektrickým proudem.

- **Pokud se nelze vyvarovat provozu elektrického nářadí ve vlhkém prostředí, použijte chránič s detekcí chybového proudu.** Použití chránič s detekcí chybového proudu snižuje nebezpečí úderu elektrickým proudem.

Bezpečnost obob

- **Buďte pozorní, dbejte na to, co děláte, a používejte elektrické nářadí rozumně.** Nepracujte s elektrickým nářadím, pokud jste unaveni či nesusoucí, nebo pokud jste pod vlivem drog, alkoholu nebo medikamentů. Okamžik nepozornosti při používání elektrického nářadí může mít za následek vážné zranění.
- **Noste osobní ochranné pomůcky a vždy ochranné brýle.** Nošení ochranných pomůcek, jako jsou protiprachové masky, nekouzavá bezpečnostní obuv, helma nebo protihluková sluchátka, snižuje při používání elektrickým nářadím nebezpečí zranění.
- **Vyvarujte se neúmyslného uvedení do provozu. Ujistěte se, že je elektrické nářadí vypnuté, dříve než jej připojíte do sítě a/nebo k akumulátoru nebo před jeho přenesením.** Pokud máte při nesání elektrického nářadí prst na jeho spínači nebo zapnutý přístroj připojujete k napájení, může to vést k nehodám.
- **Před zapnutím elektrického nářadí odstraňte nastavovací nářadí nebo montážní klíče.** Nářadí nebo montážní klíč, který se nachází v pohyblivé části přístroje, může mít za následek zranění.
- **Vyvarujte se abnormálního držení těla. Zajistěte si bezpečné stání a stále udržujte rovnováhu.** To umožní lepší ovládání elektrického nářadí v neočekávaných situacích.
- **Noste vhodné oblečení. Nenoste příliš volné oblečení ani šperky. Udržujte vlasy, oděv a rukavice mimo dosah pohyblivých částí.** Volný oděv, šperky nebo dlouhé vlasy mohou být zachyceny rotujícími částmi stroje.
- **Pokud je možné instalovat zařízení pro odsávání prachu nebo sběrné odsávací zařízení, ujistěte se, že jsou připojena a správně používána.** Používání odsávání snižuje nebezpečí daná prachem.

Použití a zacházení s elektrickým nářadím

- **Nepřetěžujte přístroj. Pro každou práci používejte pro ni určené elektrické nářadí.** S vhodným elektrickým nářadím budete lépe a bezpečněji pracovat v udaném rozsahu výkonu.
- **Nepoužívejte elektrické nářadí, jehož spínač je vadný.** Elektrické nářadí, které není možné zapnout nebo vypnout, je nebezpečné a musí být opraveno.
- **Nepoužívané elektrické nářadí ukládejte mimo dosah dětí. Nenechte přístroj používat osobami, které s ním nejsou obeznámeny nebo nečetly tyto pokyny.** Elektrické nářadí je nebezpečné, pokud je používáno nezkušenými osobami.
- **Pečlivě se o elektrické nářadí starajte. Zkontrolujte, zda pohyblivé části bezchybně fungují a nejsou zablokovány, zda žádné části nejsou prasklé nebo tak poškozené, že by mohly ovlivnit funkci elektrického nářadí. Poškozené díly nechte před použitím přístroje opravit.** Příčinou mnoha nehod je špatná údržba elektrického nářadí.
- **Udržujte řezné nástroje ostré a čisté.** Pečlivě ošetřované řezné nástroje s ostrými řeznými hranami mají menší sklon k zablkování a snadněji se ovládají.
- **Používejte elektrické nářadí, příslušenství, vkládané nástroje atd. podle těchto pokynů. Dbejte přitom na dané pracovní podmínky a prováděnou činnost.** Používání elektrického nářadí pro jiné než předpokládané použití může vyvolat nebezpečnou situaci.

Použití a manipulace s akumulacním nástrojem

- **Nabíjejte akumulátor pouze s přístrojem 7266078, který je doporučen výrobcem.**
- **Při chybném použití může kapalina vytéci z baterie. Zabraňte kontaktu s touto kapalinou. Při náhodném kontaktu opláchněte vodou. Pokud se kapalina dostane do očí, vyhledejte kromě toho lékařskou pomoc.** Vytéká tekutina z akumulátoru může vést k podráždění pokožky nebo popáleninám.
- **Přístroj se nesmí otvírat a baterie se nesmí odebírat.** Hrozí nebezpečí poranění a popálenin!

Servis

- **Nechávejte elektrické nářadí opravovat pouze kvalifikovaným opravářem s použitím jen originálních náhradních dílů.** Tím bude zajištěno, že bezpečnost elektrického nářadí zůstane zachována.

Bezpečnostní pokyny specifické pro nůžky na křoviny

- **Udržujte všechny části těla dále od stříhacího nože. Nepokoušejte se řezaný materiál při běžícím noži odstraňovat nebo přidržovat. Zaseknutý materiál odstraňujte pouze při vypnutém přístroji.** Okamžik nepozornosti při používání akumulátorových nůžek může mít za následek těžké zranění.
- **Noste nůžky na plot za držadlo při zastaveném motoru. Pro transport nebo uložení akumulátorových nůžek vždy nasadte ochranný kryt.** Pečlivé zacházení s přístrojem snižuje riziko zranění nožem.
- **Používejte akumulátorové nůžky ve spojení se stříhacími listy Accu 50 EM B / 50 EM C na příslušných soukromých pozemcích k péči o živé ploty, křoviny a keře.**

Bezpečnostní pokyny specifické pro nůžky na trávnik

- **Používejte akumulátorové nůžky ve spojení se stříhacími listy Accu 50 EM R na příslušných soukromých pozemcích k péči o okraje trávníku i menší zatravněné plochy.**
- **Před stříháním zatravněných ploch popř. okrajů trávníku vyčistěte trávnik od cizích těles, jako jsou větve, kameny, dráty atd.**
- **Používejte přístroj pouze za denního světla nebo při dobrém umělém osvětlení.**

Všeobecné bezpečnostní pokyny pro nůžky na trávnik, obrysy a křoviny

- **Kvůli fyzickému ohrožení uživatele nepoužívejte akumulátorové nůžky k rozměňování a směsu kompostování.**
- **Akumulátorové nůžky byste neměli používat ve veřejných zařízeních, parcích, sportovištích, na ulicích atd. ani v zemědělském a lesním hospodářství.**
- **Volte pracovní výšku tak, aby se nůž nedostal do kontaktu se zemí.**
- **Zapínejte přístroj teprve tehdy, když jsou ruce a nohy dostatečně vzdáleny od řezných nožů.**
- **Dbejte na to, že i u vybitých přístrojů při zapnutí zásadně hrozí nebezpečí zranění v důsledku zbytkového nabíjení.**
- **Tyto přístroje nejsou určeny k používání osobami s nedostatečnými zkušenostmi a/nebo znalostmi nebo osobami s omezenými tělesnými, smyslovými nebo duševními schopnostmi, kromě případu, že by tyto osoby byly pod dohledem osoby odpovědné za jejich bezpečnost nebo od ní obdržely pokyny, jak přístroje používat.**
- **Osoby mladší 16 let nesmí tyto přístroje obsluhovat.**

Údržba

- **Údržba a čištění přístroje smí být prováděny pouze při vypnutém motoru.**
- **Vyčistěte a promažte nože (doporučujeme multifunkční olej WD-40) po každém stříhání.**
- **Při přenášení nebo skladování vždy zakryjte stříhací ústrojí ochranným krytem nožů.**
- **Jiné provádění údržby, než je popsáno v tomto návodu na použití, smí provádět pouze výrobce nebo jeho zástupce.**

Nabíječka

- **Zvlhlu nebo mokrou nabíječku nepřipojujte v tomto stavu do zásuvky.**
- **Nabíječku používejte pouze v suchých prostorách.**
- **Odpojte kabel pouze tažením za zástrčku. Tažení za kabel může kabel a zástrčku poškodit a elektrická bezpečnost by již nebyla zaručena.**
- **Nikdy nepoužívejte nabíječku, pokud kabel, zástrčka nebo přístroj sám je poškozen vnějšími vlivy. Odnesete nabíječku do nejbližšího odborného servisu.**
- **V žádném případě nabíječku neotevírejte. V případě poruchy ji odnesete do odborného servisu.**
- **Během provozu nesmí být akumulátorové nůžky nabíjeny.**

Akumulátor



Nebezpečí požáru!

- Nikdy akumulátory nenabíjejte v blízkosti kyselin nebo snadno vznětlivých materiálů.
- Akumulátor nabíjejte pouze při teplotách mezi 10 až 45 °C. Po silném zatížení nechte akumulátor nejprve vychladnout.



Nebezpečí výbuchu!

- Chraňte přístroj před horkem a ohněm.
- Neodkládejte jej na radiátory ani na delší dobu nevystavujte silnému slunečnímu záření.
- Používejte přístroj pouze při teplotách okolí mezi -10 °C až +45 °C.



Nebezpečí krátkého spojení

- Přístroj se nesmí otvírat a baterie se nesmí odebírat.
- Přístroj nesmí být spojený nakrátko a v napájecí zásuvce nesmějí být zasunuty žádné předměty.

Akumulátory likvidujte ekologicky



- Zahradní akumulátory WOLF jsou podle aktuálních poznatků techniky nejlépe vhodné pro napájení na síti nezávislých elektrických přístrojů. Buňky Li-Ion jsou ekologicky závadné, pokud se odstraňují s běžným domácím odpadem.
- Zahradní akumulátory WOLF jsou akumulátory Li-Ion, a proto je nutno je likvidovat odděleně. Defektní akumulátory nechte odstranit ve speciálních obchodech.

Ekologická likvidace



- **POZOR!** Již nepoužitelné elektrické a akumulární přístroje nepatří do domácího odpadu! Tyto přístroje je nutno shromažďovat odděleně podle směrnice 2002/96/ES pro elektrické a elektronické přístroje a umožnit jejich ekologickou a odbornou recyklaci. Baterie a akumulátory nikdy nevyhazujte do domácího odpadu.

Montáž

Box na uložení/nabíjecí stanice A B

- Box na uložení namontujte na suché a před mrazem chráněné místo.
- Box na uložení je použitelný jako nabíječka. Pro toto použití umístíte box max. 150 cm daleko od síťové zásuvky B.

Provoz

Doba provozu

- Dodržujte předpisy platné v dané oblasti.
- Na dobu provozu se zeptejte na příslušném místním obecním úřadě.

Nabíjení akumulátoru B C

Všeobecné pokyny k nabíjení

 **Pozor!** Nabíječku používejte pouze v suchých prostorech.

Používejte pouze originální nabíječku WOLF-Garten (č. dílu 7266 078)!

Před prvním použitím je nutné nabít akumulátor. Doby nabíjení viz strana 50.

Nabíjení v boxu na uložení B

1. Zastrčte nabíjecí konektor nabíječky do aretace boxu na uložení (1).
2. Připojte nabíječku do zásuvky (230 V~) (2).
3. Vložte akumulátorové nůžky do boxu na uložení (3).

Nabíjení mimo box na uložení C

1. Připojte nabíječku do zásuvky (230 V~) (1).
2. Zastrčte nabíjecí konektor nabíječky do akumulátorových nůžek (2).



Pokyny k nabíječce B C :

- Červená LED kontrolka indikuje nabíjení. Jakmile LED zhasne, je Li-ion akumulátor nabit.



Všeobecné pokyny k akumulátoru:

V zájmu dlouhé životnosti akumulátoru byste měli respektovat následující body:

- Při nízkém napětí akumulátoru se snižuje rychlost kmitání nůžek. V tomto případě musí být akumulátor nabit.

Zapnutí/vypnutí akumulátorových nůžek D

1. Posuňte bezpečnostní tlačítko (1) dopředu a držte jej stisknuté.
2. Stiskněte spínací tlačítko (2).
3. Opět uvolněte bezpečnostní tlačítko (1).
4. Pro vypnutí akumulátorových nůžek spínací tlačítko (2) uvolněte.

Tipy pro tvarové zastříhávání ozdobných dřevin

J K L M N

- Vytvořte šablonu z kartonu K nebo jiného lehkého velkoplošného materiálu, ve kterém je snadné rovnoměrně vyřiznout např. kruh L.
- Dále je možné vytvořit šablonu pomocí lati a provazu J např. kužel M.
- Nůžky na obrysy se hodí především pro jemný stříh tvarovaných křovin N.

Údržba

Skladování B

- Dbejte na to, aby akumulátorové nůžky byly uloženy mimo dosah dětí.
- Při transportu a ukládání vždy nasadte ochranný kryt nože.
- Akumulátor Li-ion se musí nabít před dlouhými přestávkami, např. před uskladněním na zimu.
- Akumulátorové nůžky ukládejte na suché, před mrazem chráněné místo.
- Při delším uložení v boxu (např. v zimě), odpojte konektory kabelů B do sítě (2) a k adaptéru (1) a umístěte síťový zdroj do další příslušenství na k tomu určené místo.
- Chraňte akumulátorové nůžky vč. příslušenství nasazením krytu.

Všeobecně D



Pozor! Protiběžné nože

Před všemi údržbářskými pracemi a čištěním:

- V žádném případě neaktivujte spínač D (1) (2).
- Nedotýkejte se běžících nožů.

Čištění

- Po každém použití vyčistěte akumulátorové nůžky suchým hadrem, popř. při silném znečištění kartáčem.
- Vyčistěte a promažte převody na konci sezóny (viz "Čištění nebo výměna nožů").
- V žádném případě akumulátorové nůžky neostříkujte vodou.

Čištění nebo výměna nožů

E F G H



Nůž by se zásadně neměl brousit, nýbrž vyměnit.

1. Nadvlečnete aretaci E (1) a vytáhněte lyžinu směrem dozadu (2).
2. Vyměňte nůž z akumulátorových nůžek.
3. Promažte plastový kroužek nožů F vazelínou.
4. Vyčistěte viditelnou oblast převodu a případně ji rovněž promažte tukem.
5. Podržte nože na krytu převodů G.
6. Zasuňte lyžinu tak daleko, až aretace zacvakne H (nůž v převodech automaticky zaskočí).

Náhradní díly

Objednací číslo	Výrobek označení	Popis výrobku
7266 090	F 50 TS	Teleskopická násada s vozíkem - plynule výškově nastavitelná 85-120 cm
7266 095	Accu 50 EM R	Náhradní nůž pro FINESSE 50 R / šířka řezu 80 mm
7267 095	Accu 50 EM C	Náhradní nůž pro FINESSE 50 C / šířka řezu 60 mm
7268 095	Accu 50 EM B	Náhradní nůž pro FINESSE 50 B / šířka řezu 110 mm
7266 078		Nabíječky (podle dané země)

Odstranění závad

Problém	Možná příčina	Odstranění
Nože se zahřívají	<ul style="list-style-type: none">• Nůž je tupý• Příliš velké tření kvůli chybějícímu mazání	<ul style="list-style-type: none">• Výměna nože• Plastový kroužek nožů promazat vazelínou
Motor neběží	<ul style="list-style-type: none">• Vybitý akumulátor• Vadný akumulátor	<ul style="list-style-type: none">• Nabijte akumulátor• Vyhledejte servisní opravnu firmy WOLF-Garten
Problémy při nabíjení akumulátoru	<ul style="list-style-type: none">• Vadný akumulátor nebo nabíječka	<ul style="list-style-type: none">• Vyhledejte servisní opravnu firmy WOLF-Garten
Neklidný chod, silné vibrace přístroje	<ul style="list-style-type: none">• Poškozený nůž	<ul style="list-style-type: none">• Výměna nože

V případě pochyb navštivte servisní dílnu WOLF-Garten.



Před každou kontrolou nebo prací na nožích akumulátorové nůžky vypněte.

Záruční podmínky

V každé zemi platí záruční ustanovení vydané naší společností nebo dovozcem. Poruchy na Vašem nářadí odstraníme v rámci záruky bezplatně, pokud je příčinou chyba materiálu nebo výrobní chyba. V případě záruky se prosím obraťte na Vašeho prodáváče nebo na nejbližší pobočku.

Gratulálunk WOLF-Garten termékének megvásárlásához!



Gondosan olvassa el a használati utasítást, és ismerkedjen meg a berendezés és a kezelőszervek megfelelő használatával. Figyelem! Az elektromos készülékek használata során tartsa be az alábbi biztonsági előírásokat, az áramütés, tűzveszély és sérülések megelőzése érdekében. A használo felel a balesetekért és az anyagi károkozásért.

Tartalom

Biztonsági előírások	47
Szerelés	49
Üzem	49
Karbantartás	50
pótalkatrészek	50
A hibák elhárítása	50
Garancia	50

A felszerelési jellemzők áttekintése



- kimagasló ergonómiájú fogantyú
- egyszerű kezelés
- tartozék tároló dobozzal
- súly: 0,5 kg
- töltőkészülékkel együtt

Biztonsági előírások

A jelek magyarázata

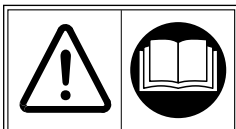

Üzembehelyezés előtt olvassa el a használati utasítást!

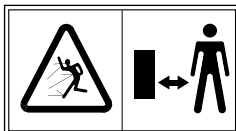

Ne engedjen harmadik személyt a veszélyzónába!



Vigyázat! Éles vágókések – Tegye fel az élvédőt, ha nincs használatban.

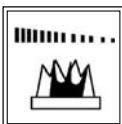

Figyelem, kikapcsolás után a készülék még mozog!



Ne hagyja az esőn!

Elektromos kéziszerszámok általános biztonsági előírásai



FIGYELMEZTETÉS! Olvassa el az összes biztonsági előírást és használati utasítást.

A biztonsági előírások és a használati utasítás figyelmen kívül hagyása áramütést, tüzet és / vagy súlyos sérülést okozhat.

- **Őrizze meg az összes biztonsági előírást és használati utasítást, későbbi használatra.**
- A biztonsági előírásokban használt "elektromos szerszám" kifejezés a hálózatról üzemeltetett (hálózati kábeles) és akkumulátoros üzemű (hálózati kábel nélküli) készülékekre is vonatkozik.

Munkahelyi biztonság

- Munkahelyét mindig tartsa tisztán és jól megvilágítva. A rendtelenség vagy a nem megfelelő megvilágítás balesetveszélyes.
- **Ne használja a készüléket robbanásveszélyes környezetben, gyúlékony folyadékok, gázok vagy porok jelenlétében.** Az elektromos készülékekben szikrák képződnek, amik a gőzöket vagy porokat begyújthatják.
- **Az elektromos készülékek használata közben tartsa távol a gyermekeket és más személyeket.** Ha elterelik a figyelmét, elvesztheti uralmát a készülék fölött.

Elektromos biztonság

- **A készülék csatlakozó dugója illeszkedjen az aljzatba. A dugó semmilyen módon sem módosítható. Ne használjon védőföldes készülékekhez T-dugót.** A módosított dugó és az illeszkedő aljzat csökkenti az áramütés veszélyét.
- **Munka közben a teste ne érjen földelt felülethez, pl. csövek, fűtőtest, tűzhely, hűtőgép, stb.** Ha a teste földelt, fokozódik az áramütés veszélye.
- **Az elektromos készülékeket tartsa távol az esőtől, nedvességtől.** Ha az elektromos készülékbe víz kerül, fokozódik az áramütés veszélye.
- **Sohase a kábelnél fogva húzza ki a hálózati csatlakozót a dugaszoló aljzattól, vigye vagy akassza fel a készüléket. Tartsa távol a kábelt a hőhatástól, olajtól, éles peremektől vagy a mozgó géprészektől.** A sérült vagy összegubancolódott kábel növeli az áramütés kockázatát.
- **Ha egy elektromos készülékkel a szabadban dolgozik, csak kültéri használatra alkalmas toldókábelt használjon.** A kültéri használatra alkalmas toldókábel csökkenti az áramütés veszélyét.
- **Ha nem kerülheti el, hogy elektromos készülékét nedves környezetben használja, alkalmazzon hibaáram relét.** A hibaáram relé alkalmazása csökkenti az áramütés kockázatát.

A személyek biztonsága

- Legyen körültekintő, arra figyeljen amit csinál, az elektromos kéziszerszámmal megfontoltan dolgozzon. Ne használjon elektromos készüléket, ha fáradt, alkoholt, gyógyszert vagy kábítószereket használ. Az elektromos készülékek használata közben egy pillanatnyi figyelmekhiagyás is súlyos balesetet okozhat.
- **Mindig viseljen személyi védőfelszerelést és védőszemüveget.** A személyi védőfelszerelés, pl. porálarca, csúszásgátló cipő, védősisak, hallásvédő, az elektromos készülék használatától függően csökkenti a sérülés kockázatát.
- **Kerülje el a készülék véletlenszerű elindítását. Győződjön meg arról, hogy a gép kikapcsolt állapotban van, mielőtt a hálózatra kapcsolja, és / vagy az akkumulátorához csatlakoztatja, kézbe veszi vagy szállítja.** Ha szállítás közben az ujjja a kapcsolón van, vagy a hálózatra kapcsolás előtt a készüléket bekapcsolja, balesetet okozhat.
- **Mielőtt a készüléket bekapcsolja, távolítsa el minden beállított szerszámot, csavarokulcsot, tokmánykulcsot.** A forgó részen hagyott szerszám, kulcs súlyos sérülést okozhat.
- **Kerülje el a természetellenes testhelyzetet. Mindig stabilan álljon a lábán, ne veszítse el egyensúlyát.** Így váratlan helyzetben is ellenőrzése alatt tudja tartani a készüléket.
- **Viseljen megfelelő ruházatot. Ne hordjon bő ruhát és ékszereket. Tartsa távol haját, ruháját és kesztyűjét a mozgó géprészekről.** A mozgó géprészek elkapathatják laza ruházatát, ékszereit vagy hosszú haját.
- **Ha porfogó vagy elszívó berendezés telepíthető, győződjön meg azok csatlakoztatásáról és helyes használatáról.** A porelszívó használata csökkenti a por okozta egészségkárosodás veszélyét.

Az elektromos kéziszerszámok kezelése és használata

- **Ne terhelje túl a készüléket. Mindig az adott feladatra alkalmas elektromos kéziszerszámmal használja.** Az alkalmas eszközzel jobban és biztonságosabban dolgozhat, ha a megadott teljesítménytartományban marad.
- **Ne használjon olyan elektromos készüléket, aminek hibás a kapcsolója.** Az a készülék, amelyik nem kapcsolható be vagy ki, veszélyes, meg kell javíttatni.
- **A használaton kívüli elektromos kéziszerszámmal a gyermekek elől elzárva tárolja. Ne engedje, hogy a készüléket olyan személyek használják, akik nincsenek tisztában a kezelésével vagy nem olvasták ezt a használati utasítást.** Tapasztalatlan személyi kezében az elektromos készülék veszélyes.
- **Gondosan ápolja elektromos készülékét. Ellenőrizze a mozgó részek kifogástalan, akadamentes működését, azt, hogy az alkatrészen nem sérültek aly módon, ami hátrányosan befolyásolná az elektromos készülék működését.** A sérült részeket javíttassa meg, mielőtt a gépet ismét használná. Sok baleset okozója a nem megfelelően karbantartott elektromos készülék.
- **Tartsa tisztán és élesen a vágóeszközöket.** A gondosan ápoltt, élesen tartott vágóeszközök kevésbé szorulnak be, könnyebben irányíthatók.
- **Az elektromos készülékeket, szerszámaikat és tartozékaikat csak azok használati utasítása szerint használja. Ennek során vegye figyelembe a végződő tevékenységet és a munkakörülményeket.** Az elektromos készülékek rendeltetési céltól eltérő használata veszélyes helyzeteket okozhatja.

A vezeték nélküli készülék használata és kezelése

- **Csak a gyártó által ajánlott 7266078 sz. töltőt használja.** A helytelen használat az újratölthető akkumulátor szivárgását okozhatja. Kerülje a folyadékkal való érintkezést. Ha az akkumulátorfolyadék véletlenül a bőrre kerül, vízzel öblítse le. Ha a folyadék szembe kerül, kérje orvos segítségét. A szivárgó akkumulátorfolyadék bőrirritációt vagy égési sérülést okozhat.
- **A készüléket nem szabad felnyitni és az újratölthető akkumulátort eltávolítani.** Sérülés- és tűzveszély.

Szerviz

- **Elektromos készülékét csak szakképzett személy javítsa, eredeti pótalkatrészek felhasználásával.** Ezzel biztosítható a készülék biztonságának megőrzése.

A cserjevágó ollók készülékspecifikus biztonsági előírásai

- **Tartsa távol testrészeitől a vágószerzámot. Ne próbálja meg a vágandó anyagot kézzel megfogni, vagy a mozgó késekből kibabadítani a levágott gallyat.** A beszorult gallyakat csak a kikapcsolt készülékből távolítsa el. Az elektromos készülékek használata közben egy pillanatnyi figyelmekhiagyás is súlyos balesetet okozhat.
- **Csak megállt késekkel, a fogantyúnál fogva vigye a készüléket. Az akkumulátoros olló szállításához és tárolásához mindig helyezze fel a pengevédőt.** A készülék gondos kezelése csökkenti a kések okozta baleset veszélyét.
- **Az akkumulátoros ollót magáncélra használja az Accu 50 EM B / 50 EM C pengékkel, bokrok, sövények, cserjék ápolására.**

A fűnyíró ollók készülékspecifikus biztonsági előírásai

- **Az akkumulátoros ollót magáncélra használja az Accu 50 EM R pengékkel, gyepszegélyek és kisebb fűfelületek nyírására.**
- **Nyírás előtt távolítsa el a fűből az idegen testeket, pl. ágakat, köveket, drótokat, stb.**
- **A berendezést csak nappali fénynél vagy megfelelő mesterséges világítás mellett használja.**

A fűnyíró, kontúr- és cserjevágó ollók általános biztonsági előírásai

- **A kezelő testi épségének megóvása érdekében ne használja az akkumulátoros ollót kompozitáláshoz való aprításra.**
- **Ez az akkumulátoros olló nem használható nyilvános helyeken, közparkokban, sportlétesítményekben, utcákon valamint a mező- és erdőgazdaságban.**
- **Úgy válassza meg a munkamagasságot, hogy a kés ne érhesen a földhöz.**
- **Csak akkor indítsa el a motort, ha keze és lába biztonságos távolságban van a vágóeszközöktől.**
- **Ügyeljen arra, hogy meg a kimerült készülék is elindul, ha bekapcsolják, az akkumulátor maradék töltéséért.**
- **A készüléket nem használhatja tapasztalatlan és / vagy ismerethiányos személyek, vagy olyanok, akik lelki, fizikai vagy érzékszervi adottságai korlátozottak, hacsak a biztonságukért felelős személy a használatra be nem tanította és nem felügyeli őket.**
- **16 éven aluli gyermekek a berendezést nem használhatják.**

Karbantartás

- **A készülék tisztítását, karbantartását csak leállított motornál végezze el.**
- **Minden használat után tisztítsa és olajozza meg a késeket (ajánljuk a WD-40 többcélu olaj használatát).**
- **A készüléket tárolásához és szállításához mindig helyezze fel a késvédőt.**
- **A jelen utasításban ismertetett karbantartási feladatokon túl más műveleteket csak a gyártó vagy képviselője végezhet.**

Töltőkészülék

- **Ha a töltőkészülék nedves lett, ne csatlakoztassa az elektromos hálózathoz.**
- **A töltőt csak száraz helyiségben használja!**
- **A hálózati kábel mind a csatlakozónál fogva húzza ki. Ha a kábel húzza, az kiszakadhat a dugóból és áramütést okozhat.**
- **Sose használja a töltőt, ha annak kábele, dugója vagy maga a készülék sérült.** Juttassa el a töltőt a legközelebbi szakszervizbe.
- **Semmiképp se szerelje szét a töltőt.** Meghibásodás esetén vigye a készüléket szakszervizbe.
- **Működés közben ne töltsen az akkumulátoros ollót.**

Akkumulátor



Tűzveszély!

- Az akkumulátorokat ne tárolja savak és gyúlékony anyagok közelében.
- Az akkumulátort csak 10 - 45 °C között töltsen. Nagy terhelés után hagyja lehűlni az akkumulátort.



Robbanásveszély!

- Óvja a készüléket tűztől és hősegtől.
- Ne tegye rá a fűtőtestre és óvja a tartós, közvetlen napsütéstől.
- A készüléket csak -10 - 45 °C közötti hőmérsékleten használja.



Rövidzárlat kockázata

- A készüléket nem szabad felnyitni és az újratölthető akkumulátort eltávolítani.
- A készüléket nem érheti rövidzárlat és semmit sem szabad behelyezni a töltőnyílásba.

Az újratölthető akkumulátorok ártalmatlanítása környezetbarát módon



- A jelenlegi technológiai színvonalnak megfelelően a WOLF gyártmányú kerti akkumulátorok a legjobbak a vezeték nélküli elektromos eszközök között. A lítium-ion elemek károsak a környezetre, ha ártalmatlanítása a háztartási hulladékkal együtt történik.
- A WOLF kerti akkumulátorok lítium-ion akkumulátorok, ezért veszélyes hulladéknak minősülnek. A sérült akkumulátorokat adja át szakkereskedőjének.

Ártalmatlanítás környezetbarát módon



- **VIGYÁZATI!** A használatlan vagy akkumulátorral működtetett készülékeket nem szabad a háztartási hulladékkal együtt kezelni. Az elektromos és elektronikus készülékekre vonatkozó 2002/96/EK sz. útmutatás szerint ezeket a készülékeket össze kell gyűjteni és professzionális módon újra fel kell dolgozni. Az akkumulátorokat és az elemeket soha ne kezelje együtt a háztartási hulladékkal.

Szerelés

tároló doboz / töltőkészülék **A B**

- A tároló dobozt száraz, fagymentes helyen szerelje fel.
- A tároló doboz töltőállomásként is használható. Ha így kívánja használni, egy dugaszoló aljzattól 150 cm-en belül szerelje fel **B**.

Üzem

Üzemidő

- Tartsa be a helyi előírásokat.
- Az üzemidők után a helyi igazgatási hatóságnál érdeklődjön.

Az akkumulátor feltöltése **B C**

Általános tanácsok az akku töltéséhez

Figyelem! A töltőt csál száraz helyiségben használja!

Csak az eredeti WOLF-Garten töltőt (cikk szám 7266 078) használja!

Az első használat előtt az akkut fel kell tölteni.

A töltési időket lásd a 55. oldalon.

Töltés a tároló dobozban **B**

1. Pattintsa be a töltőcsatlakozót a tároló dobozban kialakított fészékbe (1).
2. Kapcsolja a hálózatra a töltőt (230 V~) (2).
3. Helyezze az akkumulátoros ollót a tároló dobozba (3).

Töltés a tároló dobozon kívül **C**

1. Kapcsolja a hálózatra a töltőt (230 V~) (1).
2. A töltőcsatlakozót dugja be az akkumulátoros olló csatlakozójába (2).

Tanácsok a töltőhöz **B C :**

- A piros LED mutatja a töltési folyamatot. Ha a LED elaludt, a Lítium-ion akkumulátor feltöltődött.



Általános tanácsok az akkuhoz:

- Az akku minél hosszabb élettartama érdekében, vegye figyelembe a következőket:
 - Alacsony akkufeszültség esetén az olló mozgása lelassul. Ekkor az akkut fel kell tölteni.

1. Az alaplapot használja fúrásablontként **A** a felső rögzítési pontok (1) (2).
2. Csavarjon be a rögzítési pontokba két csavart (a fejük átmérője 8mm) úgy, hogy a fejük kb. 6 - 8 mm-re legyen a falfelülettől.
3. Akassza a tároló dobozt a csavarfejekre.
4. A harmadik csavarral rögzítse a dobozt az alsó furatnál (3).

- A lítium-ion akkut hosszabb használati szünetek előtt (téli elraktározás) fel kell tölteni.
- A töltési időket lásd a 55. oldalon.
- A Li-ion akkumulátor bármilyen töltöttségi állapotban feltölthető és a töltés bármikor megszakítható anélkül, hogy károsodna az akkumulátor (nincs memória hatás).
- Az akkumulátor önkisülése! Ha a töltőt leválasztja az elektromos hálózatról, azonnal húzza ki a csatlakozóját az akkumulátoros ollóból.

Az akkumulátoros olló be- / kikapcsolása **D**

1. Tolja előre és tartsa így a biztonsági gombot (1).
2. Nyomja le a gombot (2).
3. Engedje el a biztonsági gombot (1).
4. Az akkumulátoros olló kikapcsolásához engedje le a kapcsoló gombot (2).

Tanácsok díszfák formára nyírásához

J K L M N

- Készítsen sablont kartonból **K** vagy más könnyű, nagy felületű anyagból, ami megkönnyíti egy a forma, pl. gömb, egyenletes nyírását **L**.
- Úgy is készíthet sablont, hogy lécek és zsinórok segítségével **J** pl. egy gömböt **M** alakít ki.
- A kontúrvaqó olló elsősorban formázott cserjék filigrán nyírására alkalmas **N**.

Karbantartás

Tárolás B

- Ügyeljen arra, hogy az akkumulátoros ollót gyermekek által nem érhető módon tárolja.
- Tároláshoz és szállításhoz mindig helyezze fel a pengévédőt.
- A lítium-ion akkut hosszabb használati szünetek előtt (téli elraktározás) fel kell tölteni.
- Az akkumulátoros ollót száraz, fagymentes helyen tárolja.
- Ha hosszabb ideig tárolja a dobozban (pl. télen), válassza le az elektromos hálózatról **B** a dugasztpont (2) és az adaptert (1), a többi tartozékkal együtt helyezze a kialakított helyére.
- Az akkumulátoros ollót és tartozékait a búra felhelyezésével védje meg.

Általános D

Figyelem! Szembe mozgó pengék!

Minden tisztítási vagy karbantartási művelet előtt:

- Semmiképp se kapcsolja be a **A** kapcsolót. **D** (1) (2).
- Ne nyúljon a mozgó vágószerszámokhoz.

Tisztítás

- Minden használat után száraz ruhával, erős szennyeződés esetén kefével, tisztítsa meg a készüléket.
- A kerti szezon végén tisztítsa meg, és zsírozza be a hajtóművet (lásd "A kés tisztítása és cseréje").
- Semmiképp se fröcskölje le vízzel.

A kés tisztítása és cseréje

E F G H



A pengét nem lehet élezni, azt ki kell cserélni.

1. Emelje fel a rögzítőt **E** (1) és húzza hátra a talpat (2).
2. Vegye ki az kést az akkumulátoros ollóból.
3. Zsírozza meg a kés műanyag gyűrűjét **F** egy kis vazelinnel.
4. Tisztítsa meg a hajtómű látható részét, és ezt is zsírozza meg.
5. Rögzítse a kést a hajtómű fedelére **G**.
6. Addig tolja a talpat az akkumulátoros ollóra, amíg a rögzítője beakad **H** (A kés automatikusan beakad a hajtóműbe).

pótalkatrészek

Rendelési szám	Cikk jelölés	Cikk leírás
7266 090	F 50 TS	teleszkópos nyél kocsival - magassága 85 - 120 cm között, fokozatmentesen állítható
7266 095	Accu 50 EM R	pótkés a FINESSE 50 R-hez / vágási szélesség 80 mm
7267 095	Accu 50 EM C	pótkés a FINESSE 50 C-hez / vágási szélesség 60 mm
7268 095	Accu 50 EM B	pótkés a FINESSE 50 B-hez / vágási szélesség 110 mm
7266 078		töltőkészülék, nemzetközi kivitel

A hibák elhárítása

Probléma	Lehetséges okok	Megoldás
a kések felforrósodnak	<ul style="list-style-type: none">• életlen a kés	<ul style="list-style-type: none">• cserélje ki a kést
A motor nem működik	<ul style="list-style-type: none">• erős a sűrűlódás, mivel nincs megkenve	<ul style="list-style-type: none">• a műanyag gyűrűt és a kést vazelinnel zsírozza meg
Probléma az akkumulátor feltöltésekor	<ul style="list-style-type: none">• Süssse ki az akkumulátort• hibás az akkumulátor	<ul style="list-style-type: none">• Töltse fel az akkumulátort• Vigye el a WOLF-Garten márkaszervizbe
Egyenetlen futás, a gép erősen rázkódik	<ul style="list-style-type: none">• hibás az akkumulátor vagy a töltő• sérült a kés	<ul style="list-style-type: none">• Vigye el a WOLF-Garten márkaszervizbe• cserélje ki a kést

Bizonytalanság esetén mindig keressen fel egy WOLF-Garten márkaszervizt.

 **Figyelem, minden ellenőrzés, vagy a késen végzett munka előtt állítsa le az akkumulátoros ollót.**

Garancia

Minden országban érvényesek az általunk vagy a forgalmazónk által kiadott szavatossági feltételek. Minden készülék üzemzavarait térítésmentesen, a szavatosság keretein belül elhárítjuk, amennyiben azok anyag- vagy gyártási hibák miatt keletkeztek.

Serdeczne gratulacje z powodu zakupu produktu firmy WOLF-Garten.



Prosimy dokładnie przeczytać instrukcję obsługi i zapoznać się z elementami obsługi i właściwym użyciem urządzenia. Uwaga! Podczas używania elektronarzędzi należy przestrzegać poniższych wskazówek bezpieczeństwa w celu ochrony przed porażeniem elektrycznym, obrażeniami i zagrożeniem pożarowym. Użytkownik odpowiada za wypadki z udziałem osób trzecich i ich własnością.

Spis treści

Wskazówki bezpieczeństwa	51
Montaż	53
Eksploatacja	53
Konserwacja	54
Części zamienne	54
Usuwanie problemów	54
Gwarancja	54

Przegląd właściwości wyposażenia



- Bardzo dobra ergonomia uchwytu
- Prosta obsługa
- Zawiera stację do przechowywania
- Waga: 0,5 kg
- Zawiera ładowarkę

Wskazówki bezpieczeństwa

Znaczenie symboli

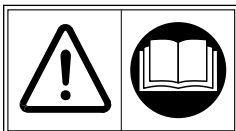

Przed uruchomieniem przeczytać instrukcję obsługi!

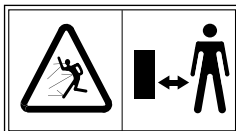

Osób trzecich nie dopuszczać do obszaru niebezpiecznego!



Uwaga! Ostre noże – W razie nie używania nałożyć osłonę na nóż.

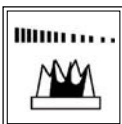

Uwaga! Urządzenie jeszcze pracuje po wyłączeniu!



Nie wystawiać na deszcz!

Ogólne wskazówki bezpieczeństwa dotyczące postępowania z elektronarzędziami



OSTRZEŻENIE! Przeczytać wszystkie wskazówki bezpieczeństwa w instrukcji.

Nieprzestrzeganie wskazówek bezpieczeństwa w instrukcji może spowodować porażenie elektryczne, pożar i/lub ciężkie obrażenia.

- **Przechowywać wszystkie instrukcje obsługi i wskazówki bezpieczeństwa do przyszłego wykorzystania.**
- Użyty we wskazówkach bezpieczeństwa termin „elektronarzędzie” odnosi się do urządzeń zasilanych z sieci (przy użyciu kabla sieciowego) i do urządzeń zasilanych akumulatorem (bez użycia kabla sieciowego).

Bezpieczeństwo w miejscu pracy

- **Miejsce pracy powinno być utrzymane w czystości i dobrze oświetlone.** Nieporządek i brak oświetlenia miejsca pracy prowadzi do wypadków.
- **Nie używać elektronarzędzi w środowisku zagrożonym wybuchem, w którym występują palne ciecze, gazy lub pary.** Elektronarzędzia wytwarzają iskry, które mogą spowodować zapalenie się pyłu lub par.
- **Używać elektronarzędzi z dala od dzieci i innych osób.** Przy wychyleniu można stracić kontrolę nad urządzeniem.

Bezpieczeństwo elektryczne

- **Wtyczka elektronarzędzia musi pasować do gniazdka. W żadnym wypadku nie można zmienić wtyczki. Nie używać wtyczek przejściówek do uzziemionych elektronarzędzi.** Niezmienione wtyczki i dopasowane gniazdka zmniejszają ryzyko porażenia prądem elektrycznym.
- **Unikać kontaktu cielesnego z uzziemionymi powierzchniami rur, grzejników, pieców i lodówek.** Występuje zwiększone ryzyko porażenia elektrycznego, gdy ciało jest uzziemione.
- **Nie narażać elektronarzędzi na deszcz lub wilgoć.** Przedostanie się wody do elektronarzędzia zwiększa ryzyko porażenia elektrycznego.
- **Nie używać kabla do przenoszenia lub zawieszania elektronarzędzia ani nie ciągnąć za kabel, aby wyjąć wtyczkę z gniazdka. Nie zbliżać kabla do źródeł ciepła, oleju, ostrych krawędzi lub ruchomych części urządzenia.** Uszkodzone lub poskręcane kable zwiększają ryzyko porażenia elektrycznego.
- **Jeśli używa się elektronarzędzia na zewnątrz, stosować tylko takie przedłużacze, które przeznaczone są do pracy na zewnątrz.** Użycie kabla przedłużającego przeznaczonego do pracy na zewnątrz zmniejsza ryzyko porażenia elektrycznego.

- **Gdy nie można uniknąć pracy elektronarzędziem w warunkach wilgotnych, użyć wyłącznika ochronnego prądowego.** Użycie wyłącznika ochronnego prądowego zmniejsza ryzyko porażenia elektrycznego.

Bezpieczeństwo osób

- **Elektronarzędzia używać rozważnie i ostrożnie zwracając uwagę na to, co się robi.** Elektronarzędzia nie należy stosować w stanie znieczulenia lub pod wpływem środków odurzających, alkoholu lub leków. Chwila nieuwagi podczas używania elektronarzędzia może spowodować poważne obrażenia.
- **Nosić środki ochrony indywidualnej i zawsze okulary ochronne.** Używanie środków ochrony indywidualnej, takich jak maski przeciwpyłowe, obuwie ochronne odporne na ślizganie, kask ochronny czy ochrona słuchu – w zależności od rodzaju i sposobu użycia elektronarzędzia – zmniejsza ryzyko obrażeń.
- **Unikać przypadkowego uruchomienia. Upewnić się, czy elektronarzędzie jest wyłączone zanim się je chwyci, przeniesie lub podłączy do zasilania elektrycznego i/lub akumulatora.** Jeśli podczas przenoszenia elektronarzędzia palec opiera się o wyłącznik lub włączanie urządzenie podłączone jest do zasilania elektrycznego, może to spowodować wypadek.
- **Przed włączeniem elektronarzędzia usunąć ciała obce znajdujące się w ruchomych częściach.** Ciała obce w ruchomych częściach mogą spowodować obrażenia.
- **Unikać nienaturalnej postawy. Przyjąć zawsze bezpieczną postawę i zachowywać zawsze równowagę.** Wtedy elektronarzędzie można lepiej kontrolować w nieoczekiwanych sytuacjach.
- **Nosić odpowiednią odzież. Nie nosić luźnej odzieży ani biżuterii. Nie zbliżać włosów, odzieży i rękawic do ruchomych części.** Luźna odzież, biżuteria lub długie włosy mogą zostać pochwycone przez ruchome części.
- **Jeśli można zamontować urządzenia zasysające lub wyłapujące pył, upewnić się, czy są one podłączone i właściwie używane.** Używanie odsysania pyłu może zmniejszyć zagrożenia spowodowane przez pył.

Używanie i postępowanie z elektronarzędziem

- **Nie przeciążać urządzenia. Elektronarzędzia używać do pracy zgodnie z jego przeznaczeniem.** Z dopasowanym elektronarzędziem pracuje się lepiej i bezpieczniej na określonym obszarze działania.
- **Nie używać elektronarzędzia, jeśli wyłącznik jest uszkodzony.** Elektronarzędzie, którego nie można włączyć ani wyłączyć, jest niebezpieczne i należy je naprawić.
- **Nie używane elektronarzędzia przechowywać tak, aby dzieci nie miały do nich dostępu. Nie pozwolić, aby urządzenie używały osoby, które nie zapoznały się z nim ani nie przeczytały niniejszej instrukcji obsługi.** Elektronarzędzia są niebezpieczne, jeżeli używane są przez osoby niedoświadczone.
- **Starannie konserwować elektronarzędzia. Sprawdzić, czy poruszające się części działają niezawodnie, nie są zakleszczone, czy nie są złamane albo uszkodzone, co mogłoby ograniczyć działanie elektronarzędzia. Przed użyciem urządzenia naprawić uszkodzone części.** Wiele wypadków ma swoją przyczynę w złej konserwacji elektronarzędzi.
- **Narzędzia tnące powinny być zawsze ostre i czyste, Starannie konserwowane narzędzia tnące z ostrymi krawędziami tnącymi mniej się zakleszczają i łatwiej się je prowadzi.**
- **Elektronarzędzie, akcesoria, narzędzia itd. używać zgodnie z niniejszymi instrukcjami. Prócz tego uwzględnić warunki pracy i wykonywaną czynność.** Używanie elektronarzędzi do innego celu niż przewidzianego przez producenta może prowadzić do niebezpiecznych sytuacji.

Używanie i postępowanie z elektronarzędziem akumulatorowym

- **Akumulator ładować tylko przy użyciu ładowarki 7266078 polecanej przez producenta.**
- **Przy niewłaściwym użytkowaniu może wypłynąć płyn akumulatorowy. Unikać kontaktu z płynem. Po przypadkowym kontakcie, zmyć płyn wodą. Gdy płyn dostanie się do oczu, należy skontaktować się z lekarzem.** Wypłynięcia płynu akumulatorowego może prowadzić do podrażnienia skóry albo do poparzeń.

- Nie można otwierać urządzenia ani wyjmować akumulatora. Istnieje niebezpieczeństwo zranienia i poparzenia!

Serwis

- **Elektronarzędzie może naprawiać wyłącznie wykwalifikowany personel fachowy i tylko przy użyciu oryginalnych części zamiennych.** W ten sposób zagwarantuje się bezpieczeństwo elektronarzędzia.

Wskazówki bezpieczeństwa specyficzne dla noży do krzewów

- **Wszystkie części ciała trzymać z dala od noża tnącego. Podczas pracy noża nie próbować usuwać lub przytrzymywać obcinanych gałązek. Zakleszczone gałązki usuwać tylko wtedy, gdy urządzenie jest wyłączone.** Moment nieuwagi podczas używania nożyc akumulatorowych może spowodować ciężkie obrażenia.
- **Nosić nożyce za uchwyt, gdy nóż jest nieruchomy. Podczas transportu lub przechowywania nożyc akumulatorowych założyć zawsze osłonę.** Staranne obchodzenie się z urządzeniem zmniejsza niebezpieczeństwo obrażeń powodowanych przez nóż.
- **Nożyce akumulatorowe używać z ostrzami wymiennymi Accu 50 EM B / 50 EM C do pielęgnacji krzewów, żywopłotów, zarośli.**

Wskazówki bezpieczeństwa specyficzne dla nożyc do trawników

- **Nożyce akumulatorowe używać z ostrzami wymiennymi Accu 50 EM R do pielęgnacji brzegów trawników oraz trawników o małych powierzchniach.**
- **Przed cięciem z powierzchni lub brzegów trawników przeznaczonych do cięcia usunąć obce ciała, jak gałęzie, kamienie, drut itp.**
- **Urządzenia używać tylko przy świetle dziennym lub przy dobrym oświetleniu sztucznym.**

Ogólne wskazówki bezpieczeństwa dla cięcia trawników, konturów i krzewów

- Ze względu na zagrożenie dla ciała użytkownika nożyc akumulatorowych nie używać do rozdrabniania w celu kompostowania.
- **Nożyce akumulatorowych nie należy używać na terenach publicznych, sportowych, w parkach, na ulicach itd. oraz w rolnictwie i gospodarce leśnej.**
- **Wysokość roboczą wybrać tak, aby nóż nie stykał się z ziemią.**
- **Urządzenie włączyć dopiero wtedy, gdy ręce i nogi są dostatecznie oddalone od noży tnących.**
- **Zwrócić uwagę na to, że także przy rozładowanych urządzeniach podczas włączenia istnieje także niebezpieczeństwo obrażeń spowodowanych przez resztki zmagazynowanej w akumulatorze energii.**
- **Omawiane urządzenia nie są przeznaczone do używania przez osoby z niedostatecznym doświadczeniem i/lub wiedzą lub z ograniczonymi zdolnościami fizycznymi, zmysłowymi lub umysłowymi, chyba że będą pracować pod nadzorem osoby odpowiedzialnej za ich bezpieczeństwo lub otrzymają instrukcje, w jaki sposób używać tych urządzeń.**
- **Urządzenia nie może używać młodzież poniżej 16 roku życia.**

Konserwacja

- **Prace konserwacyjne i czyszczenie urządzenia wolno wykonywać tylko wtedy, gdy silnik jest zatrzymany.**
- **Po każdym cięciu oczyścić i naoleić noże (zaleca się olej wielofunkcyjny WD-40).**
- **Podczas transportu i magazynowania urządzenia tnącego zawsze założyć osłonę na noże.**
- **Inne czynności konserwacyjne, niż te, które zostały opisane w instrukcji obsługi, mogą być wykonywane wyłącznie przez producenta lub jego przedstawiciela.**

Ładowarka

- **Zawilgoconej ładowarki nie podłączać do gniazdka sieciowego.**
- **Ładowarkę używać tylko w suchych pomieszczeniach.**
- **Połączenia kablowe rozłączać tylko przez wyjęcie wtyczki. Ciągnięcie za kabel może spowodować uszkodzenie kabla i wtyczki i wtedy nie będzie mogło być zagwarantowane bezpieczeństwo elektryczne.**

- Nie używać nigdy ładowarki, gdy kabel, wtyczka lub samo urządzenie uszkodzone są przez oddziaływania zewnętrzne. Dostarczyć ładowarkę do najbliższego zakładu naprawczego.
- W żadnym wypadku nie otwierać ładowarki. W razie uszkodzenia oddać ją do zakładu naprawczego.
- Podczas pracy nie wolno ładować nożyc akumulatorowych.

Akumulator



Niebezpieczeństwo pożaru!

- Akumulatorów nigdy nie ładować w pobliżu kwasów i materiałów łatwopalnych.
- Akumulator ładować tylko w zakresie temperatur od 10 do 45 °C. Po silnym obciążeniu należy najpierw akumulator ochłodzić.



Niebezpieczeństwo wybuchu!

- Urządzenie chronić przed podwyższoną temperaturą i ogniem.
- Nie kłaść na grzejnikach ani nie wystawiać na długotrwałe działanie słońca.
- Urządzenie używać wyłącznie w zakresie temperatur od -10 °C do +45 °C.



Niebezpieczeństwo zwarcia

- Nie można otwierać urządzenia ani wyjmować akumulatora.
- Nie można doprowadzać do zwarcia w urządzeniu, a do gniazda do ładowania nie można wkładać żadnych przedmiotów.

Montaż

Stacja do przechowywania/stacja ładowania A B

- Zamontować stację do przechowywania w miejscu suchym i zabezpieczonym zimą przed mrozem.
- Stację do przechowywania używa się jako stację do ładowania. Dla takiego użycia umieścić stację w odległości max. 150 cm od gniazda sieciowego B.

Eksploatacja

Czas wykonywania prac

- Proszę przestrzegać przepisów obowiązujących lokalnie.
- Proszę zapytać w odpowiednim urzędzie o godziny, w których wolno prowadzić prace ogrodnicze.

Ładowanie akumulatora B C

Ogólne wskazówki dotyczące czynności ładowania

- ⚠ **Uwaga! Ładowarki używać tylko w suchych pomieszczeniach.**
- Używać wyłącznie oryginalnej ładowarki firmy WOLF-Garten (nr części 7266 078)!
- Akumulator należy naładować przed pierwszym użyciem.
- Czasy ładowania – patrz strona 60.

Ładowanie w stacji do przechowywania B

1. Podłączyć ładowarkę do gniazdziska stacji do przechowywania (1).
2. Podłączyć ładowarkę do napięcia sieciowego (230 V ~) (2).
3. Włożyć nożyce akumulatorowe do stacji do przechowywania (3).

Ładowanie poza stacją do przechowywania C

1. Podłączyć ładowarkę do napięcia sieciowego (230 V ~) (1).
2. Włożyć wtyczkę ładowarki do gniazdziska ładowania nożyc akumulatorowych (2).



Wskazówki dla ładowarki B C :

- Czerwona dioda świetlna (LED) sygnalizuje ładowanie. Gdy dioda świetlna (LED) zgaśnie, akumulator litowo-jonowy jest naładowany.

Akumulatory poddawać utylizacji przyjaznej dla środowiska



- Zgodnie z najnowszym stanem techniki akumulatory WOLF-Garten najlepiej nadają się do zasilania urządzeń elektrycznych niezależnych od sieci elektrycznej. Ogniwa Li-Ion są szkodliwe dla środowiska, gdy wyrzucane są do śmieci domowych.
- Akumulatory WOLF-Garten są akumulatorami Li-Ion i dlatego muszą być poddane właściwej utylizacji. Złocić utylizację uszkodzonych akumulatorów przedstawicielom handlu branżowego.

Utylizacja przyjazna środowisku



- UWAGA! Nie wyrzucać zużytych urządzeń elektrycznych i akumulatorów do śmieci domowych! Zgodnie z dyrektywą 2002/96/UE dotyczącą zużytych urządzeń elektrycznych i elektronicznych, należy je zbierać oddzielnie i poddać utylizacji przyjaznej dla środowiska. Nigdy nie wrzucać baterii i akumulatorów do śmieci domowych.

1. Używając płyty podstawowej jako szablonu do wiercenia A zaznaczyć górne punkty mocowania (1) (2).
2. W punktach mocowania umieścić dwie śruby (łeb śruby 8mm), przy czym łeb śruby powinien odstawać około 6-8 mm od płaszczyzny zamocowania.
3. Zawiesić stację na 1bach śrub.
4. Przy mocować stację trzecią śrubą umieszczoną w dolnym otworze (3).



Ogólne wskazówki dotyczące akumulatora:

W celu zapewnienia długiej żywotności akumulatora należy przestrzegać poniższych punktów:

- Gdy napięcie akumulatora jest niskie, zmniejszy się liczba skoków nożyc. W takim przypadku należy naładować akumulator.
- Litowo-jonowy akumulator należy naładować przed dłuższymi przerwami, np. przed przechowaniem przez zimę.
- Czasy ładowania – patrz strona 60.
- Akumulator litowo-jonowy może być ładowany w każdym stanie naładowania i ładowanie można w każdej chwili przerwać nie powodując uszkodzenia akumulatora (brak efektu pamięciowego).
- Samoczynne rozładowanie akumulatora! Wyjąć wtyk ładowarki z nożyc akumulatorowych po odłączeniu ładowarki od sieci.

Włączenie/wyłączenie nożyc akumulatorowych D

1. Przesunąć przycisk bezpieczeństwa (1) do przodu i przytrzymać go wciśniętym.
2. Naciśnąć wyłącznik (2).
3. Zwolnić przycisk bezpieczeństwa (1).
4. Aby wyłączyć nożyce akumulatorowe zwolnić wyłącznik (2).

Porady dotyczące formowania roślin ozdobnych

J K L M N

- Wyciąć szablon z kartonu K lub z innego lekkiego materiału o dużej powierzchni, przy pomocy którego łatwo uzyskać równomierne formowanie, np. w postaci kuli L.
- Poza tym można sprządzić szablon, aby przy pomocy listwy i sznura J uformować np. stożek M.
- Nożyce konturowe nadają się przede wszystkim do filigranowego precyzyjnego formowania roślin kształtowanych N.

Konserwacja

Przechowywanie B

- Zwrócić uwagę na to, aby nożyce akumulatorowe przechowywać poza zasięgiem dzieci.
- Podczas transportu i magazynowania zawsze zakładać osłonę.
- Litowo-jonowy akumulator należy naładować przed dłuższymi przerwami, np. przed przechowaniem przez zimę.
- Nożyce akumulatorowe przechowywać w miejscu suchym i zabezpieczonym przed mrozem.
- W przypadku dłuższego przechowywania w stacji (np. zimą) rozłączyć połączenia przewodowe B sieci (2) i adaptera wtyczki (1) i przechować zasilacz z akcesoriami w odpowiednim miejscu.
- Zabezpieczyć nożyce akumulatorowe z akcesoriami przez założenie osłony.

Ogólnie D



Uwaga! Noże obracają się w przeciwną stronę

Przed wszystkimi pracami konserwacji i czyszczenia:

- W żadnym wypadku nie uruchamiać wyłącznika D (1) (2).
- Nie chwytać za pracujące noże.

Czyszczenie

- Po każdym użyciu oczyścić nożyce akumulatorowe suchą szmatką lub szczotką w razie dużego zabrudzenia.
- Na koniec sezonu ogrodowego oczyścić i nasmarować mechanizmy (parc "Czyszczenie lub wymiana noży").
- W żadnym wypadku nie spryskiwać nożyc akumulatorowych wodą.

Czyszczenie lub wymiana noży

E F G H



Noża zasadniczo nie należy szlifować, tylko wymienić.

1. Podnieść blokadę E (1) i wyciągnąć płożę do tyłu (2).
2. Wyjąć nóż z nożyc akumulatorowych.
3. Nasmarować pierścien noża z tworzywa sztucznego F przy pomocy wazeliny.
4. Oczyścić widoczny obszar przekładni i nasmarować go również smarem.
5. Przymocować noże na pokrywie przekładni G.
6. Nasunąć płożę na nożyce, aż zaskoczy blokada H (Nóż zatrzaskuje się automatycznie w przekładni).

Części zamienne

Nr zamówienia	Oznaczenie artykułu	Opis artykułu
7266 090	F 50TS	Prowadnica teleskopowa z wózkiem - bezstopniowa regulacja wysokości 85-120 cm
7266 095	Accu 50 EM R	Nóż zamienny do FINESSE 50 R / szerokość cięcia 80 mm
7267 095	Accu 50 EM C	Nóż zamienny do FINESSE 50 C / szerokość cięcia 60 mm
7268 095	Accu 50 EM B	Nóż zamienny do FINESSE 50 B / długość cięcia 110 mm
7266 078		Ładowarki wersje międzynarodowe

Usuwanie problemów

Problem	Możliwe przyczyny	Pomoc
Noże są gorące	<ul style="list-style-type: none">• tępy nóż• zbyt duże tarcie z powodu braku smarowania	<ul style="list-style-type: none">• wymienić nóż• pierścien z tworzywa noża nasmarować wazeliną
Silnik nie pracuje	<ul style="list-style-type: none">• akumulator rozładowany• akumulator uszkodzony	<ul style="list-style-type: none">• naładować akumulator• znaleźć zakład serwisowy firmy WOLF-Garten
Problemy podczas ładowania akumulatora	<ul style="list-style-type: none">• uszkodzenie akumulatora lub ładowarki	<ul style="list-style-type: none">• znaleźć zakład serwisowy firmy WOLF-Garten
Niespokojny bieg, silne drgania urządzenia	<ul style="list-style-type: none">• uszkodzenie noża	<ul style="list-style-type: none">• wymienić nóż

W razie wątpliwości zwrócić się do zakładu serwisowego firmy WOLF-Garten.

⚠ Przed sprawdzeniem lub pracą przy nożu wyłączyć nożyce akumulatorowe.

Gwarancja

W każdym kraju obowiązują warunki gwarancji wydanej przez nasze przedstawicielstwo handlowe w tym kraju lub przez importera. Ewentualne usterki urządzenia usuwane są w okresie gwarancji bezpłatnie, o ile spowodowane są one błędem materiałowym lub produkcyjnym. W przypadku roszczenia gwarancyjnego proszę zwrócić się do sprzedawcy lub najbliższego oddziału naszej firmy.

Čestitamo Vam na kupnji proizvoda WOLF-Garten



Pažljivo pročitajte Upute za uporabu i upoznajte se s elementima za upravljanje te ispravnim načinom korištenja uređaja. Pažnja! Prilikom korištenja električnih alata treba se pridržavati idućih sigurnosnih napomena u svezi sa zaštitom od električnog udara, povreda i požara. Korisnik je odgovoran za nezgode s drugim osobama ili njihovom imovinom.

Sadržaj

Sigurnosne napomene	55
Montaža	57
Rad	57
Održavanje	58
Rezervni dijelovi	58
Uklanjanje smetnji	58
Jamstvo	58

Pregled obilježja opreme



- Ergonomski prilagođena ručka
- Jednostavno rukovanje
- uključuje kutiju za čuvanje
- Težina: 0,5 kg
- Uključuje punjač

Sigurnosne napomene

Značenje simbola

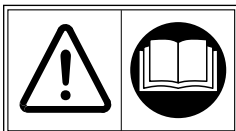

Prije stavljanja u pogon pročitajte Upute za uporabu!

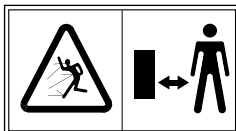

Pažite da se druge osobe uvijek nalaze izvan područja opasnosti



Pažnja! Oštar nož – Kada ne koristite nož, postavite zaštitnik.

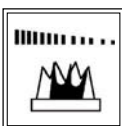

Pažnja, uređaj radi nakon isključivanja!



Ne izlagati kiši!

Opće sigurnosne napomene za električne alate

! **UPOZORENJE!** Pročitajte sve sigurnosne napomene i naputke.

Propusti ili pridržavanju sigurnosnih napomena i naputaka mogu izazvati električni udar, požar i/ili teške ozljede.

- **Sačuvajte sve sigurnosne napomene i naputke radi buduće uporabe.**
- Pojam "Električni alat" koji se koristi u sigurnosnim napomenama odnosi se na električne alate na struju (s mrežnim kabelom) i električne uređaje s baterijom (bez mrežnog kabela).

Sigurnost na radnom mjestu

- **Svoje radno mjesto održavajte čistim i dobro osvijetljenim.** Nered ili neosvijetljena radna područja mogu dovesti do nezgoda.
- **Ne radite s električnim uređajem na mjestima na kojima postoji opasnost od eksplozije, na kojima se nalaze zapaljive tekućine, plinovi ili prahovi.** Električni alati proizvode iskre koje mogu zapaliti prašinu ili isparenja.
- **Udaljite djecu i druge osobe od električnog alata tijekom njegove uporabe.** Ako Vas netko ometa, možete izgubiti kontrolu nad uređajem.

Električna sigurnost

- **Priključni utikač električnog uređaja mora odgovarati utičnici.** Oblik utikača se niči na koji način ne smije mijenjati. **Ne koristite adapterske utikače zajedno s zaštitno-uzemljenim električnim alatima.** Utikači nepromijenjenog oblika i odgovarajuće utičnice smanjuju rizik od električnog udara.
- **Izbjegavajte tjelesni dodir s uzemljenim površinama kao što su cijevi, radijatori, štednjaci i hladnjaci.** Postoji povećan rizik od električnog udara ako vam je tijelo uzemljeno.
- **Električne alate udaljite od kiše ili vlage.** Prodiranje vode u električni uređaj povećava rizik električnog udara.
- **Kabel ne koristite u svrhe kojima nije namijenjen, za nošenje električnog uređaja, njegovo vješanje ili vađenje utikača iz utičnice.** Kabel udaljite od toplote, ulja, oštih rubova ili pokretnih dijelova uređaja. Oštećeni ili zapetljani kabeli povećavaju rizik od električnog udara.
- **Ako na otvorenom radite s električnim uređajem, koristite samo produžne kabele, koji su pogodni za vanjska područja.** Uporaba produžnog kabela koji je pogodan za uporabu na otvorenom, smanjuje rizik od električnog udara.
- **Ako se rad električnog alata na vlažnom mjestu ne može izbjeći, koristite prekidač za zaštitu od neispravne struje.** Uporaba prekidača za zaštitu od neispravne struje smanjuje rizik od električnog udara.

Sigurnost osoba

- Budite pažljivi, obratite pozornost na ono što radite i razumite pristupajte poslu s električnim uređajem. Ne koristite električne uređaje kada ste umorni ili ste pod utjecajem droge, alkohola ili lijekova. Trenutak nepozornosti pri uporabi električnog uređaja može dovesti do ozbiljnih ozljeda.
- Uvijek nosite osobnu zaštitnu opremu i zaštitne naočale. Nošenje osobne zaštitne opreme, kao što su maska za prašinu, nepropkizavajuće sigurnosne rukavice, stabilna sigurnosna obuća, zaštitna kaciga i zaštita za uši, zaviso od vrste i načina uporabe električnog alata, smanjuje rizik od ozljeda.
- Izbjegavajte slučajno uključivanje alata. Uvjerite se da je alat isključen prije nego stavite utikač u utičnicu i/ili priključujete bateriju, prije nego što ga uzmete u ruke ili prenosite. Ako pri nošenju uređaja prst držite na prekidaču ili uključen uređaj priključujete na struju, ovo može dovesti do nesreća.
- Uklonite alate za podešavanje ili odvijače, prije nego što uključite alat. Alat ili ključ koji se nalazi u rotirajućem dijelu uređaja, može dovesti do ozljeda.
- Izbjegavajte nenormalno držanje tijela. Pobrinite se za siguran položaj tijela i stalno održavajte ravnost. Tako u neočekivanim situacijama bolje možete kontrolirati električni alat.
- Nosite odgovarajuću odjeću. Ne nosite široku odjeću ili nakit. Udaljite kosu, odjeću i rukavice od pokretnih dijelova. Pokretni dijelovi mogu zahvatiti odjeću koja visi, nakit ili dužu kosu.
- Ako se mogu instalirati uređaji za usisavanje i hvatanje prašine, uvjerite se da su oni priključeni i da se ispravno koriste. Uporaba uređaja za usisavanje prašine može smanjiti ugrožavanje zdravlja.

Uporaba i rukovanje električnim alatom

- Ne preopterećujte uređaj. Koristite odgovarajući uređaj za posao koji obavljate. Odgovarajućim električnim alatom čete bolje i sigurnije raditi u datom području snage.
- Ne koristite električni alat čiji je prekidač neispravan. Električni alat koji se ne može isključiti ili uključiti je opasan i mora se popraviti.
- Alat koji ne koristite odložite na mjesto van doseg djece. Ne dozvoljavajte da uređaj koriste osobe koje s njim nisu upoznate ili koje nisu pročitale ove naputke. Električni alati su opasni kada ih koriste neiskusne osobe.
- Električne alate brižljivo održavajte. Provjeravajte je li pokretni dijelovi besprijekorno rade i da se ne zaglavljaju, jesu li dijelovi uređaja slomljeni ili tako oštećeni, da je umanjena sposobnost rada uređaja. Prije uporabe uređaja oštećene dijelove dajte na popravku. Uzrok mnogih nesreća su neodržavani električni alati.
- Alate za rezanje održavajte ostrim i čistim. Brižljivo održavani alati za rezanje s ostrim sječivima se manje zaglavljaju i lakše se njima radi.
- Električni alat, pribor, alate itd. koristite u skladu sa ovim napucima. Pri tome obratite pozornost na radne uvjete i posao koji se obavlja. Uporaba električnih alata za poslove za koje isti nisu namijenjeni može dovesti do opasnih situacija.

Upotreba akumulator aparata

- Punite akumulator samo pomoću punjača 7266078 koji je preporučio od strane proizvođača.
- U slučaju pogrešne upotrebe, iz akumulatora može izaći tečnost. Vodite računa da ne dođete u dodir sa tom tečnošću. U slučaju da nehotično dodirnete tečnost, operite kožu obilnom vodom. U slučaju da tečnost dođe u dodir sa očima, nakon što oči operete vodom, obratite se ljekaru. Tečnost koja izađe iz akumulatora može izazvati oštećenja i crvenilo na koži.
- Aparat se ne smije otvarati i ne smije se vaditi akumulator. U suprotnom, postoji opasnost od ranavanja i stvaranja crvenila!

Servis

- Električni uređaj dajte na popravku samo stručnjacima i samo uz uporabu originalnih rezervnih dijelova. Tako se osigurava održavanje sigurnosti električnog uređaja.

Sigurnosne upute za škare za grmove, specifične za uređaj

- Udaljite sve dijelove tijela od noževa za rezanje. Ne pokušavajte uklanjati odrezane grane ili ih pridržavati dok nož radi. Uklanjajte zaglavljivi materijal samo kada je uređaj isključen. Trenutak nepažnje pri uporabi škara s baterijom mogu dovesti do teških ozljeda.
- Škare nosite koristeći ručku i samo kada nož miruje. Pri transportiranju ili odlaganju škara uvijek navucite zaštitni poklopac. Pažljivo rukovanje uređajem smanjuje opasnost od ozljeda nožem.
- Škare koristite zajedno s listovima za škare Accu 50 EM B / 50 EM C u privatne svrhe za njegovanje grmlja, živica i žbunja.

Sigurnosne upute za škare za travu, specifične za uređaj

- Koristite škare zajedno s listovima za škare Accu 50 EM R u privatne svrhe za njegu rubova travnjaka kao i manjih travnatih površina.
- Očistite travnjak odnosno rubove travnjaka prije rezanja od stranih tijela kao što su grane, kamenje, žica itd.
- Uređaj koristite samo pri dnevnoj svjetlosti ili dobrom vještačkom osvjetljenju.

Opće sigurnosne upute za škare za travu, oblikovanje obrisa i žbunje

- Škare ne koristite za usitnjavanje u smislu kompostiranja, zbog ugrožavanja zdravlja korisnika.
- Ne koristite škare na javnim mjestima, parkovima, sportskim terenima, ulicama itd. kao i u zemljoradnji/šumarstvu.
- Visinu rada birajte tako da nož ne dodiruje tlo.
- Uređaj uključite tek kada su vam ruke i noge dovoljno udaljene o noževa za rezanje.
- Obratite pozornost da i kod ispražnjenih baterija uređaja u osnovi postoji opasnost od ozljeda zbog preostalog napona.
- Ovi uređaji nisu namijenjeni korištenju od strane osoba s nedovoljnim iskustvom i/ili znanjem ili od strane osoba s ograničenim tjelesnim, osjetilnim ili mentalnim sposobnostima, osim ako ih nadzire osoba koja je zadužena za njihovu sigurnost ili primaju od nje upute o tome kako se uređaj koristi.
- Mladež do 16 godina ne smije rukovati ovim uređajima.

Održavanje

- Radovi održavanja i čišćenja na uređaju se smiju provoditi samo kada motor miruje.
- Očistite i naužite noževe (preporuka WD-40 multifunkcijsko ulje) nakon svakog rezanja.
- Pri transportiranju i odlaganju uvijek prekritje sječiva štitnikom noževa.
- Održavanje, izuzev radova na održavanju koji su pojašnjeni u ovom uputstvu za upotrebu, mogu biti obavljani samo od strane proizvođača ili njegovih predstavnika.

Punjač

- Ne priključujte punjač koji se pokvasio u utičnicu.
- Punjač koristite samo u suhim prostorijama.
- Samo povlačenjem utikača odvajajte uređaj od električne mreže. Povlačenje kabela može oštetiti kabal i utikač, a električna sigurnost više ne bi bila osigurana.
- Nikada ne koristite punjač ako su kabal, utikač ili sam uređaj oštećeni vanjskim utjecajem. Punjač donesite u najbližu stručnu radionicu.
- Niti u kojem slučaju ne otvarajte punjač. U slučaju smetnje ga donesite u stručnu radionicu.
- Tijekom rada ne smijete puniti škare.

Baterija



Opasnost od požara!

- Bateriju nemojte nikada puniti u blizini kiseline i lako zapaljivih materijala.
- Bateriju puniti samo na temperaturi između 10 °C i 45 °C. Nakon velikih opterećenja prvo pustiti bateriju da se ohladi.



Opasnost od eksplozije!

Zaštitite uređaj od topline i vatre.

- Ne odlagati na radijatore ili duže vrijeme izlagati sunčevim zrakama.
- Koristite uređaj samo na temperaturi između -10 °C i + 45 °C.



Opasnost od spoja

- Aparat se ne smije otvarati i ne smije se vaditi akumulator.
- Vodite računa da ne dođe do spoja na aparatu i da se ne stavljaju strana tijela u punjač.

Odlaganje akumulatora, vodeći računa o okolini



- WOLF-Garten Akumulatori, najbolji su među električnim aparatima nezavisnim od električne mreže, shodno najvećem nivou tehnologije pribavljanja energije. U slučaju da li-ion ćelije dođu u dodir sa drugim kućnim otpacima, mogu biti štetni po okolinu.
- WOLF-Garten Akumulatori, li-ion akumulatori zbog toga se moraju uništiti na adekvatan način. Pokvarene akumulatore dajte na uništavanje od strane odgovornih eksperata.

Odlaganje na otpad, vodeći računa o okolini



- PAŽNJA! Električne i akumulator aparate ne odlažite u obični otpad! Ovakve aparate odlažite na posebna mjesta predviđena za stare električne i elektronske aparate, prema pravilniku 2002/96/EG. Isti moraju biti posebno prikupljeni i podvrgnuti postupku prerade, posredstvom odgovornih eksperata, vodeći računa o okolini. Baterije i akumulatore ni u kom slučaju ne odlažite na obična otpadna mjesta.

Montaža

Kutija za čuvanje/Punjač A B

- Postavite kutiju za čuvanje na suho mjesto bez mraza.
- Kutija za čuvanje se može koristiti kao stanica za punjenje. Za ovakvu uporabu postavite kutiju maksimalno 15 cm od utičnice B.

1. Obilježite, koristeći osnovnu ploču kao šablon za bušenje, A gornje točke za pričvršćivanje (1) (2).
2. Postavite na točkama pričvršćenja dva vijka (glava vijka 8mm), pri čemu glava vijka mora biti iznad ploče za 6-8 mm.
3. Zakačite kutiju za odlaganje na glave vijaka.
4. Na donjoj rupi (3) pričvrstite kutiju za odlaganje uz pomoć trećeg vijka.

Rad

Radna vremena

- Uvažite lokalne propise o vremenu rada.
- Za dodatne informacije obratite se lokalnom organu javnog reda i mira.

- Litij ionska baterija se mora napuniti prije dužih prekida rada, npr. prije odlaganja tijekom zime.
- Za vremena punjenja vidjeti stranicu 65.
- Litij ionska baterija se može puniti u bilo kom stanju napunjenosti i punjenje se može prekinuti u svakom trenutku, a da to ne izazove oštećenje baterije (nema efekta pamćenja).
- Samostalno punjenje baterije! Izvadite utikač punjača iz uređaja, čim uređaj odvojite od el. mreže.

Punjenje baterije B C

Opći napuci koji se odnose na punjenje



Pažnja! Koristite punjač samo u suhim prostorijama.

Koristite samo originalni WOLF-Garten punjač (dio br. 7266 078)! Prije prve uporabe akumulator se mora napuniti. Za vremena punjenja vidjeti stranicu 65.

Punjenje u kutiji za odlaganje B

1. Fiksirajte utikač punjača u zakački kutije za odlaganje (1).
2. Uključite punjač u utičnicu (230 V ~) (2).
3. Postavite škare u kutiju za odlaganje (3).

Punjenje izvan kutije za odlaganje C

1. Uključite punjač u utičnicu (230 V ~) (1).
2. Postavite utikač u utičnicu škara (2).



Napuci koji se odnose na punjač B C:

- Crvena LED lampica prikazuje postupak punjenja. Čim se LED lampica ugasi, litij ionska baterija je napunjena.



Opći napuci koji se odnose na bateriju:

Radi dugog životnog vijeka baterije potrebno je obratiti pozornost na slijedeće točke:

- Kod smanjenog napona baterije smanjuje se broj kretnji škara. U ovom slučaju se baterija mora napuniti.

Uključivanje/isključivanje škara D

1. Povucite sigurnosno dugme (1) prema naprijed i držite ga pritisnutim.
2. Pritisnite preklapno dugme (2).
3. Ponovo otpustite sigurnosno dugme (1).
4. Kako biste isključili škare, otpustite preklapno dugme (2).

Savjeti za oblikovanje tankog grmlja

J K L M N

- Napravite šablon od kartona K ili drugog laganog materijala s velikom površinom, kojim se lako dobiva ravnomjeran rez, npr za kuglu L.
- Dodatno možete napraviti šablon tako što ćete uz pomoć letvica i užeta J z.B. oblikovati kupu M.
- Škare za oblikovanje kontura su najpogodnije za filigranski fini rez od grmlja koje se oblikuje N.

Održavanje

Pospremanje uređaja B

- Obratite pozornost da se škare pospreme izvan doseg djece.
- Pri prijevozu i pospremanju uvijek postavite štitnik za nož.
- Litij ionska baterija se mora napuniti prije dužih prekida rada, npr. prije odlaganja tijekom zime.
- Škare pospremite na suhom i dobro prozračenom mjestu.
- Pri dužem odlaganju u kutiji za odlaganje (npr. zimi), odvojite kablovske veze **B** prema utičnici (2) i utičnom adapteru (1) i položite mrežni dio i ostali pribor na za to predviđeno mjesto.
- Zaštitite škare zajedno s priborom postavljanjem poklopca.

Općenito D



Pažnja! Noževi koji rade u suprotnim smjerovima

Prije svih radova održavanja i čišćenja:

- Nikako ne uključujte preklopnik **D** (1) (2).
- Ne pružajte ruke prema oštricama koje rade.

Čišćenje

- Škare nakon svake uporabe očistite suhom krpom odnosno ako su jako zaprljane, četkom.
- Očistite i naulžite pogon na kraju vrtno sezone (vidjeti "Čišćenje ili zamjena noževa").
- Škare niti u kom slučaju ne prskajte vodom.

Čišćenje ili zamjena noževa

E F G H



Nož se u osnovi ne bi trebao brusiti nego ga treba zamijeniti.

1. Podignite element za zatvaranje **E** (1) i povucite donji dio uređaja prema natrag (2).
2. Izvadite nož iz škara.
3. Namažite plastični prsten noževa **F** vazelinom.
4. Očistite vidno područje pogona, i njega također namažite mazivom.
5. Fiksirajte noževa na pogonskom poklopcu **G**.
6. Povucite donji dio uređaja toliko preko škara, dok element za zatvaranje čujno ne dosjedne **H** (nož se automatski fiksira u pogonu).

Rezervni dijelovi

Br. narudžbe	Oznaka artikla	Opis artikla
7266 090	F 50 TS	Teleskopski vrat s kolicima - kontinuirano podesiv po visini od 85-120 cm
7266 095	Accu 50 EM R	Zamjenski noževi za FINESSE 50 R / širina reza 80 mm
7267 095	Accu 50 EM C	Zamjenski noževi za FINESSE 50 C / širina reza 60 mm
7268 095	Accu 50 EM B	Zamjenski noževi za FINESSE 50 B / širina reza 110 mm
7266 078		Punjač, namijenjen korištenju u različitim zemljama

Uklanjanje smetnji

Problem	Mogući uzrok	Pomoć
Noževi se zagrijavaju	<ul style="list-style-type: none">• Noževi su tupi• previše trenja zbog nedostatka maziva	<ul style="list-style-type: none">• Zamijenite noževa• Namažite plastični prsten noževa vazelinom
Motor ne radi.	<ul style="list-style-type: none">• Baterija se ispraznila• Baterija je neispravna	<ul style="list-style-type: none">• Napunite ju• Posjetite WOLF-Garten servisnu radionicu
Problemi pri punjenju baterije	<ul style="list-style-type: none">• Baterija ili punjač su neispravni	<ul style="list-style-type: none">• Posjetite WOLF-Garten servisnu radionicu
Nemiran rad, jako vibriranje uređaja	<ul style="list-style-type: none">• Nož je oštećen	<ul style="list-style-type: none">• Zamijenite noževa

Ako imate pitanja posjetite WOLF-Garten servisnu radionicu.



Škare isključite prije svake provjere ili radova na nožu.

Jamstvo

U svakoj zemlji važe garancijske odredbe koje je objavila naša organizacija ili uvoznik. Smetnje na vašem stroju u okviru garancije otklanjamo besplatno, ukoliko je njihov uzrok materijalna ili proizvodna greška. Ako je stroj još pod jamstvom obratite se prodavaču ili najbližoj filijali.

Srdečne vám blahoželáme k zakúpeniu vášho produktu WOLF-Garten



Prečítajte si starostlivo návod na obsluhu a dôverne sa oboznámte s obslužnými prvkami a správnym používaním prístroja. Pozor! Pri používaní tohto elektrického náradia sa musia na ochranu pred elektrickým úderom, zranením alebo požiarom dodržiavať nasledujúce bezpečnostné opatrenia. Užívateľ je zodpovedný za úrazy spôsobené iným osobám a poškodenie ich majetku.

Obsah

Bezpečnostné pokyny	59
Montáž	61
Prevádzka	61
Údržba	62
Náhradné diely	62
Odstraňovanie porúch	62
Podmienky záruky	62

Prehľad znakov výbavy



- Veľmi dobrá úsporná rukoväť
- Jednoduchá manipulácia
- Vráť. uskladňovacieho boxu
- Hmotnosť: 0,5 kg
- Vráť. nabíjačky

Bezpečnostné pokyny

Význam symbolov

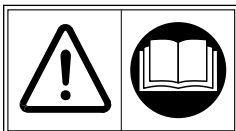

Prečítajte si pred uvedením do prevádzky tento návod na obsluhu!

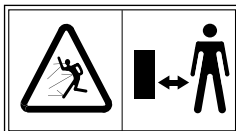

Udržiavajte tretie osoby v dostatočnej vzdialenosti od nebezpečnej oblasti!



Pozor! Rezné nože sú ostré – ak náradie nepoužívate, nasadte ochranný kryt na nože.

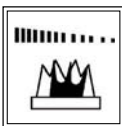

Pozor, prístroj nebeží!



Nezvyšujte prístroj dažďu!

Všeobecné bezpečnostné pokyny pre elektrické náradie



UPOZORNENIE! Prečítajte si všetky bezpečnostné upozornenia a pokyny.

Nedbanlivosť pri dodržiavaní bezpečnostných pokynov a upozornení môže spôsobiť úder elektrickým prúdom, požiar a/alebo ťažké zranenia.

- **Uchovajte si všetky bezpečnostné upozornenia a pokyny pre možné použitie v budúcnosti.**
- Pojem „Elektrické náradie“ používaný v bezpečnostných pokynoch sa vzťahuje na elektrické náradie prevádzkované v sieti (so sieťovým káblom) a na elektrické náradie poháňané akumulátorom (bez sieťového kábla).

Bezpečnosť pracoviska

- **Udržiavajte svoje pracovisko čisté a dobre osvetlené.** Neporiadok alebo neosvetlené časti pracoviska môžu zapríčiniť nehody.
- **Nepoužívajte elektrické náradie v oblastiach ohrozených explóziou, v ktorých sa nachádzajú horľavé kvapaliny, plyny alebo prach.** Elektrické náradie vytvára iskry, ktoré by mohli zapáliť prach alebo výpar.
- **Udržiavajte deti, zvieratá a iné osoby počas používania elektrického náradia v dostatočnej vzdialenosti.** Pri rozptýlení by ste mohli stratiť kontrolu nad prístrojom.

Elektrická bezpečnosť

- **Spojovacia zástrčka elektrického náradia sa musí hodiť do zásuvky. Na zástrčke sa nemôžu vykonávať žiadne zmeny. Nepožívajte žiadne zástrčky s adaptérom spoločne s elektrickým náradím s ochranným uzemnením.** Nezmenené zástrčky a vhodné zásuvky zabraňujú nebezpečenstvu úrazu elektrickým prúdom.
- **Zabráňte telesnému kontaktu s uzemnenými plochami, ako sú rúry, kúrenie, pece a chladničky.** Vzniká vyššie nebezpečenstvo úderu elektrickým prúdom, ak je vaše telo uzemnené.
- **Chráňte elektrické náradie pred dažďom a vlhkosťou.** Prienik vody a vlhkosti do elektrického náradia zvyšuje riziko úderu elektrickým prúdom.
- **Neodstraňujte účelovo kábel, ak chcete elektrické náradie prenášať, zavesiť alebo na to, aby ste vytiahli zástrčku zo zásuvky. Udržiavajte kábel v dostatočnej vzdialenosti od horúcich plôch, oleja, ostrých hrán a pohybujúcich sa súčiastok prístroja.** Poškodené alebo zamotané káble zvyšujú nebezpečenstvo úderu elektrickým prúdom.
- **Ak pracujete s elektrickým náčiním v exteriéri, používajte iba predĺžovacie káble, ktoré sú vhodné aj do exteriérových oblastí.** Používanie predĺžovacieho kábla, ktorý je vhodný aj do exteriérových oblastí, znižuje riziko úderu elektrickým prúdom.

- Ak sa nedá zabrániť prevádzke elektrického nástroja vo vlhkom prostredí, potom použite ochranný vypínač chybného prúdu. Použitie ochranného vypínača chybného prúdu znižuje riziko úrazu elektrickým prúdom.

Bezpečnosť osôb

- Buďte opatrní, dávajte pozor na to, čo robíte a pracujte uvážene s elektrickým náradím. Nemanipulujte s elektrickým náradím, ak ste unavení alebo pod vplyvom drog, alkoholu alebo liekov. Okamih nepozornosti pri používaní elektrosťroviča môže viesť k vážnym zraneniam.
- Noste osobnú ochrannú výbavu a vždy ochranné okuliare. Nosenie osobnej ochrannej výbavy, ako je maska proti prachu, ochrana sluchu, protiskizová obuv, ochranná prilba, vždy podľa druhu a používania elektrosťroviča, znižuje riziko zranenia.
- **Zabráňte neúmyselnému spusteniu do prevádzky.** Ubezpečte sa, že je elektrické náradie vypnuté ešte predtým, než ho pripojíte k napájaniu prúdom a/alebo akumulátorom, alebo ho idete prenášať alebo upevniť. Ak máte pri prenášaní elektrického náradia prst na vypínači, alebo pripojíte prístroj k napájaniu elektrickým prúdom, môže to spôsobiť zranenie.
- **Ešte pred zapnutím elektrického náradia odstráňte nastavovacie nástroje alebo skrutkovací kľúč.** Nástroj alebo kľúč, ktorý sa nachádza na rotujúcej súčiastke prístroja, môže spôsobiť zranenie.
- **Zabráňte abnormálnej polohe tela. Zaisťte si bezpečné postoj a udržiavajte neustále rovnováhu.** Takto môžete elektrické náradie lepšie kontrolovať v nepredvídaných situáciách.
- **Noste vhodný odev. Nenoste voľné oblečenie alebo šperky.** Udržiavajte vlasy, oblečenie a rukavice v dostatočnej vzdialenosti od pohyblivých dielov. Voľné oblečenie, šperky alebo dlhé vlasy by sa mohli zachytiť do pohyblivých dielov.
- **Ak sa dajú namontovať zariadenia na odsávanie a lapanie prachu, ubezpečte sa, že sú tieto zariadenia pripojené a že sa správnym spôsobom používajú.** Používanie odsávania prachu môže znížiť ohrozenie prachom.

Používanie a ošetrovanie elektrického náradia

- **Nepreť a ťahajte prístroj. Používajte pri svojej práci vhodné elektrické náradie.** Pomocou vhodného elektrického náradia sa vám bude lepšie a bezpečnejšie pracovať v uvedenej pracovnej oblasti.
- **Nepoužívajte nikdy elektrické náradie s pokazeným vypínačom.** Elektrické náradie, ktoré sa nedá zapínať a vypínať, je nebezpečné a musí sa opraviť.
- **Ukladníkové nepoužívané elektrické náradie mimo dosah detí. Nedovoľte používať prístroj osobám, ktoré nie sú dôverne oboznámené s prístrojom, alebo ktoré si neprečítali dôkladne tieto pokyny.** Elektrické náradie je nebezpečné, ak ho používajú neskusené osoby.
- **Veľmi starostlivo udržiavajte elektrické náradie.** Skontrolujte, či všetky pohyblivé súčiastky bezchybne fungujú a či sa nelepia, alebo či nie sú súčiastky poškodené alebo zlomené, aby sa negatívnym spôsobom neovplyvnila funkcia elektrického náradia. Dajte opraviť pokazené súčiastky ešte pred použitím spotrebiča. Mnoho úrazov je spôsobených nesprávnou údržbou elektrického náradia.
- **Rezacie nástroje udržiavajte ostré a čisté.** Starostlivo udržiavané rezacie nástroje s ostrými reznými hranami sa menej lepia a dajú sa oveľa ľahšie viesť.
- **Používajte elektrické náradie, príslušenstvo, používané náradie atď. podľa týchto pokynov. Rešpektujte pritom pracovné podmienky a vykonávané činnosti.** Používanie elektrického náradia na iné ako určené účely by mohlo spôsobiť vznik nebezpečných situácií.

Použitie a obsluha Aku náradia

- **Akumulátor nabíjajte len nabíjačkou 7266078, ktorú odporúča výrobca.**
- **Pri nesprávnom použití môže z akumulátora vytiecť kvapalina. Zabráňte kontaktu s ňou. Pri náhodnom kontakte opláchnite miesto vodou.** Pokiaľ kvapalina vnikne do očí, navštívte aj lekára.
- **Vytekajúca akumulátorová kvapalina môže spôsobiť podráždenie pokožky alebo popáleniny!**

Servis

- **Dovoľte opravovať elektrické náradie iba kvalifikovanému odbornému personálu a iba s originálnymi náhradnými dielmi.** Aby ste sa ubezpečili, že sa zachovala bezpečnosť elektrického náradia.

Bezpečnostné špecifické pokyny prístroja pre nožnice na živé ploty

- **Udržiavajte všetky časti tela v dostatočnej vzdialenosti od rezacieho noža. Nepokúšajte sa odstrániť strihaný materiál počas chodu noža, alebo pridržiavať strihaný materiál. Odstraňujte prílepený strihaný materiál iba pri vypnutom prístroji.** Moment nepozornosti pri používaní akumulátorových nožníc môže spôsobiť ťažké zranenia.
- **Prenášajte nožnice na živý plot za rúkovať s vypnutým nožom.** Pri transporte alebo uskladnení akumulátorových nožníc vždy natiahnite na nožnice ochranný kryt. Starostlivá manipulácia s prístrojom znižuje riziko zranenia nožom.
- **Používajte akumulátorové nožnice v spojení s nožnicovými listami Accu 50 EM B / 50 EM C v určenej súkromnej oblasti na kultiváciu krovín, živých plotov, kríkov.**

Bezpečnostné špecifické pokyny prístroja pre nožnice na trávu

- **Používajte akumulátorové nožnice v spojení s nožnicovými listami Accu 50 EM R v určenej súkromnej oblasti na kultiváciu okrajov trávnikov, ako aj menších trávnatých plôch.**
- **Vyčistite trávnik pred strihaním trávnatých plôch alebo okrajov trávnika od cudzích telies, ako sú vetvy, kamene, drôt atď.**
- **Používajte prístroj iba pri dennom svetle alebo dobrom umelom osvetlení.**

Všeobecné bezpečnostné pokyny pre nožnice na trávu, nožnice na živé ploty a kríky

- **Nepoužívajte akumulátorové nožnice kvôli možnému ohrozeniu zdravia užívateľa na rezanie na malé kúsky vo význame kompostovania.**
- **Nepoužívajte akumulátorové nožnice vo verejných zariadeniach, parkoch, na ihriskách, uliciach atď., takisto aj v poľnohospodárstve / lesnom hospodárstve.**
- **Zvoľte pracovnú výšku tak, aby sa nož nedostal do kontaktu s podlahou.**
- **Zapnite prístroj až vtedy, ak sú vaše ruky a nohy dostatočne vzdialené od rezacích nožov.**
- **Dávajte pozor na to, že aj pri zapnutí vybitých prístrojov principiálne vzniká nebezpečenstvo zranenia zbytkovým nabitím.**
- **Tieto prístroje nie sú určené na to, aby ich používali osoby s obmedzenými fyzickými, senzorickými alebo duševnými schopnosťami alebo s nedostatkom skúsenosti a/alebo nedostatočnými znalosťami prístroja, môžu ho použiť iba v tom prípade, ak sú kvôli vlastnej bezpečnosti pod dozorom spolaľhvej osoby alebo od nej dostali pokyny, ako sa majú prístroje používať.**
- **Mládež do 16 rokov nesmie obsluhovať prístroje.**

Údržba

- **Údržbárske a opravárske činnosti na prístroji sa môžu vykonávať iba pri vypnutom motore.**
- **Vyčistite a naolejujte nože po každom strihaní (odporúča univerzálny olej WD-40).**
- **Zakryte pri preprave a uskladnení zariadenie na strihanie vždy krytom na nože.**
- **Iné úkony údržby, ako sú popísané v návode na použitie, môže vykonať len výrobca alebo jeho autorizovaný zástupca.**

Nabíjacia

- **Nezapájajte nikdy zmknuté nabíjačky vo vlhkom stave do zásuvky.**
- **Používajte nabíjačku iba v suchých miestnostiach.**
- **Vypojte káblové spojenie vytiahnutím zástrčky. Ťahanie za kábel by mohlo poškodiť kábel a zástrčka a elektrická bezpečnosť by viac nebola záručená.**
- **Nikdy nepoužívajte nabíjačku, ak je kábel, zástrčka alebo samotné zariadenie poškodené vonkajšími vplyvmi. Odnesť nabíjačku do najbližšieho odborného servisu.**

- Neotvárajte nabíjačku v žiadnom prípade! V prípade poruchy ju odnesť do najbližšieho odborného servisu.
- Akumulátorové nožnice sa nesmú nabíjať počas prevádzky.

Akumulátor



Nebezpečenstvo vzniku požiaru!

- Nenabíjajte akumulátory nikdy v okolí kyselín a ľahko horľavých materiálov.
- Nabíjajte akumulátory medzi 10 až + 45 °C. Po silnom zaťažení nechajte najskôr vychladnúť akumulátory.



Nebezpečenstvo výbuchu!

- Chráňte prístroj pred horúcou a ohňom.
- Neukladajte akumulátory na horúce telesá a nevystavujte ho dlhšiu dobu silnému slnečnému žiareniu.
- Zariadenie využívajte len pri okolitej teplote medzi -10 °C až + 45 °C.



Nebezpečie skratu

- Náradie neotvárajte a nevyberajte z neho akumulátor.
- Náradie sa nesmie premostiť spojením nakrátko a do napájacej zásuvky sa nesmú sŕkať žiadne predmety.

Zabezpečte ekologickú likvidáciu akumulátorov



- Akumulátory záhradného náradia WOLF sú vyhotovené podľa súčasného stavu techniky a najlepšie sa hodia na napájanie elektrických náradí elektrickou energiou bez pripojenia do siete. Lithium-iónové bunky majú škodlivé vplyvy na životné prostredie, ak sa likvidujú spolu s ostatným domovým odpadom.
- Akumulátory záhradného náradia WOLF sú lithium-iónové akumulátory a preto je nutné zabezpečiť ich povinnú likvidáciu. Chybné akumulátory nechajte likvidovať odbornou firmou.

Ekologická likvidácia



- POZOR! Nepoužiteľné elektrické a akumulátorové náradia nepatria do domového odpadu! V súlade so smernicou 2002/96/ES o odpade z elektrických a elektronických zariadení musí byť zabezpečený separovaný zber týchto zariadení a ich ekologické a odborné zhodnocovanie. Nikdy nehádzte batérie a akumulátory do domového odpadu.

Montáž

Uskladňovací box/Nabíjačka A B

- Namontujte uskladňovací box na suchom a pred zimou a mrazom chránenom mieste.
- Uskladňovací box sa používa ako nabíjacia stanica. Pre tento spôsob používania umiestnite zásobník max. v 150 cm vzdialenosti od sieťovej zásuvky B.

1. Označte pri použití základnej dosky ako vrtiaciu šablónu A horné upevňovacie body (1) (2).
2. Namontujte na upevňovacie body dve skrutky (hlava skrutky 8mm), pričom sa teleso hlavy skrutky nachádza vo vzdialenosti 6-8 mm od podložky.
3. Zavesťe uskladňovací box na hlavičky skrutiek.
4. Upevnite v dolnom otvore (3) uskladňovací box tretou skrutkou.

Prevádzka

Prevádzkové hodiny

- Dodržiavajte, prosím, regionálne predpisy.
- Na prevádzkové hodiny sa pýtajte na vašich miestnych poriadkových úradoch.

Nabitie akumulátora B C

Všeobecné pokyny pre proces nabíjania

⚠️ Pozor! Nabíjačku používajte iba v suchých priestoroch.

Používajte iba originálnu nabíjačku WOLF-Garten (diel č. 7266 078)!

Pred prvým použitím Vášho prístroja musí byť akumulátor nabitý. Nabíjacie doby nájdete na strane 70.

Nabíjanie v uskladňovacom boxe B

1. Upevnite zástrčku nabíjačky do aretácie uskladňovacieho zásobníka (1).
2. Zapojte nabíjačku do sieťovej zásuvky (230 V~) (2).
3. Vložte akumulátorové nožnice do uskladňovacieho boxu (3).

Nabíjanie mimo uskladňovacieho boxu C

1. Zapojte nabíjačku do sieťovej zásuvky (230 V~) (1).
2. Zasuňte zástrčku nabíjačky do nabíjacej objímky akumulátorových nožníc (2).



Pokyny k nabíjačke B C :

- Červená LED zobrazuje proces nabíjania. Po zhasnutí LED je lítiovo-iónový akumulátor nabitý.



Všeobecné pokyny pre akumulátor:

- V prípade záujmu o vysokú životnosť akumulátorov by ste mali dodržiavať nasledujúce body:
 - Pri nízkom napätí akumulátora za znižuje počet zdvihov nožníc. V tomto prípade sa musí akumulátor opäť nabiť.

- Lítiovo-iónový akumulátor sa musí pred dlhými prestávkami, napr. pred zimným uskladnením, nabiť.
- Nabíjacie doby nájdete na strane 70.
- Lítiovo-iónový akumulátor sa môže dobiť v akomkoľvek stave nabíjania a nabíjanie sa dá kedykoľvek prerušiť bez toho, aby sa akumulátor poškodil (žiadny pamäťový efekt).
- Samovybíjanie akumulátorov! Vyťahnite zástrčku nabíjačky z akumulátorových nožníc ihneď potom, ako sa nabíjačka odpojí z elektrickej siete.

Zapnúť/vypnúť akumulátorové nožnice D

1. Posuňte bezpečnostné tlačidlo (1) dopredu a podržte ho stlačené.
2. Zatlačte vypínacie tlačidlo (2).
3. Uvoľnite opäť bezpečnostné tlačidlo (1).
4. Pre vypnutie akumulátorových nožníc uvoľnite vypínacie tlačidlo (2).

Typy na strihanie tvaru ozdobného dreva

J K L M N

- Vyrobite si šablónu z kartónu K, alebo iného ľahkého veľkoplošného materiálu, s ktorým sa dá získať veľmi ľahko rovnomerný strih napr. pre L, kužel.
- Ďalej si môžete zhotoviť šablónu tak, že ju vyrobíte pomocou dosiek a šnúry J napr. kužel M.
- Nožnice na tvarovanie živého plotu sa hodia predovšetkým na jemné obstrihávanie tvarovaných drevín N.

Údržba

Uskladnenie B

- Dávajte pozor na to, aby sa akumulátorové nožnice uskladnili mimo dosah detí.
- Namontujte vždy pri preprave a uskladnení kryt na nože.
- Litíovo-iónový akumulátor sa musí pred dlhými prestávkami, napr. pred zimným uskladnením, nabiť.
- Skladujte akumulátorové nožnice na suchom mieste chránenom pred mrazom.
- Pri dlhšom uskladnení v uskladňovacom boxe (napr. v zime) odpojte káblové zapojenie **B** k sieti (2) a sieť ovému adaptéru (1) a umiestnite sieťový diel a ďalšie príslušenstvo na vopred naplánované miesto.
- Chráňte akumulátorové nožnice vrát. príslušenstva namontovaním krytu.

Všeobecne D



Pozor! Protibežné nože

- Pred všetkými údržbárskymi činnosťami a opravami:
- Neaktivujte v žiadnom prípade tlačidlo **D** (1) (2).
 - Nedotýkajte sa bežiacich rezných hrán.

Čistenie

- Vyčistíte akumulátorové nožnice po každom použití suchou handričkou, alebo pri príliš silnom znečistení pomocou kefy.
- Vyčistíte a premažete prevodovku na konci záhradkárskej sezóny (pozri "Vyčistenie alebo výmena noža").
- Nevyplachujte akumulátorové nožnice v žiadnom prípade vodou.

Vyčistenie a výmena nožov

E F G H

i Nôž by sa nemal zásadne prebrusovať, ale sa musí vymeniť.

1. Nadvihnite zablokovanie **E** (1) a vytiahnite lištu smerom dozadu (2).
2. Vyberte nôž z akumulátorových nožníc.
3. Namažte plastovú podložku noža **F** vazelinou.
4. Vyčistíte viditeľnú oblasť prevodovky a premažte ju takisto tukom.
5. Upevnite nôž na kryt prevodovky **G**.
6. Zasaňte lištu tak ďaleko do akumulátorových nožníc, kým nezaklapne zablokovanie **H** (Nôž automaticky zaskočí do prevodovky).

Náhradné diely

Objednávacie č.	Výrobok Označenie	Popis výrobku
7266 090	F 50 TS	Teleskopická rúčka s pohyblivým vozíkom - postupne výškovo nastaviteľná od 85-120 cm
7266 095	Accu 50 EM R	Náhradný nôž pre FINESSE 50 R / dĺžka strihu 80 mm
7267 095	Accu 50 EM C	Náhradný nôž pre FINESSE 50 C / dĺžka strihu 60 mm
7268 095	Accu 50 EM B	Náhradný nôž pre FINESSE 50 B / dĺžka strihu 110 mm
7266 078		Nabíjačky vrát.

Odstraňovanie porúch

Problém	Možná príčina	Odstánenie
Nože sú horúce	<ul style="list-style-type: none">• Tupý nôž• príliš vysoké trenie na základe chýbajúceho mazania	<ul style="list-style-type: none">• Výmena noža• Plastovú podložku noža premažte vazelinou
Motor nebeží	<ul style="list-style-type: none">• Vybitý akumulátor• Pokazený akumulátor	<ul style="list-style-type: none">• Nabíjanie batérie• Vyhľadajte servisnú dielňu firmy WOLF-Garten
Problémy pri nabití akumulátora	<ul style="list-style-type: none">• Akumulátor alebo nabíjačka pokazené	<ul style="list-style-type: none">• Vyhľadajte servisnú dielňu firmy WOLF-Garten
Nepokojný chod, silné vibrácie prístroja	<ul style="list-style-type: none">• Poškodený motor	<ul style="list-style-type: none">• Výmena noža

V prípade núdze vyhľadajte vždy servisnú dielňu firmy WOLF-Garten.



Vypnite pred každou kontrolou alebo servisnou činnosťou nôž akumulátorových nožníc.

Podmienky záruky

V každej krajine platia záručné ustanovenia vydané našou spoločnosťou alebo dovozcom. Eventuálne poruchy vzniknuté na Vašom prístroji, odstránime v priebehu záručnej doby bezplatne, v prípade, ak je príčinou poruchy chyba materiálu alebo výrobcu. V prípade záruky sa, prosím, obráťte na Vášho obchodníka alebo najbližšiu pobočku.

Čestitamo vam za nakup vašega novega izdelka proizvajalca WOLF-Garten!



Skrbno preberite navodilo za uporabo in se seznanite z upravljalnimi elementi ter pravilno uporabo naprave. Pozor! Pri uporabi električnih orodij morate zaradi zaščite pred električnim udarom, poškodbami in nevarnostjo požara upoštevati naslednja varnostna opozorila. Uporabnik naprave je odgovoren za morebitne nezgode z drugimi osebami ali njihovo lastnino.

Vsebina

Varnostni napotki	63
Montaža	65
Obratovanje	65
Vzdrževanje	66
Nadomestni deli	66
Odpravljanje motenj	66
Garancija	66

Pregled opremljenosti



- zelo dobra ergonomija ročajev
- enostavno rokovanje
- s škatlo za shranjevanje
- teža: 0,5 kg
- s polnilnikom

Varnostni napotki

Pomen simbolov

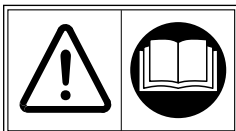

Pred zagonom naprave obvezno preberite navodilo za uporabo!

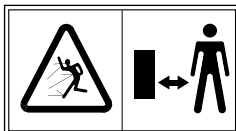

Ne dovolite tretjim osebam, da se zadržujejo v območju nevarnosti!



Pozor! Ostri noži – ko naprave ne uporabljate, namestite zaščito za nože.

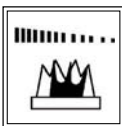

Pozor, naprava potrebuje čas, da se izteče!



Naprave ne izpostavljajte dežju!

Splošni varnostni napotki za električna orodja

! **OPOZORILO!** Preberite vse varnostne napotke in navodila.

Neupoštevanje varnostnih napotkov in navodil lahko povzroči električni udar, požar in (ali) težke telesne poškodbe.

- **Varnostne napotke in navodila shranite za poznejše branje.**
- V varnostnih napotkih uporabljen pojem "Električno orodje" se nanaša na električna orodja, ki delujejo z omrežno napetostjo (z omrežnim kablom) in na električna orodja, ki delujejo z akumulatorjem (brez omrežnega kabla).

Varnost na delovnem mestu

- **Vaše delovno območje naj bo čisto in dobro osvetljeno.** Nered ali slaba razsvetljava delovnega območja lahko povzročita nesreče.
- **Z električnim orodjem ne delajte v območju, kjer obstaja nevarnost eksplozije, kjer se nahajajo vnetljive tekočine, plini ali prah.** Električna orodja proizvajajo iskre, ki lahko vnamejo prah ali hlape.
- **Preprečite, da se med uporabo električnega orodja v delovnem območju zadržujejo otroci ali druge osebe.** V primeru odvratne pozornosti lahko izgubite kontrolo nad napravo.

Električna varnost

- **Priključni vtič električnega orodja mora ustrezati tipu vtičnice.** Vtiča v nobenem primeru ne smete spreminjati. Ne uporabljajte vtičnih adapterjev skupaj z ozemljenimi električnimi orodji. Nespremenjeni vtiči in ustrezne vtičnice zmanjšujejo tveganje električnega udara.
- **Izogibajte se telesnemu stiku z ozemljenimi površinami, kot so npr. cevi, radiatorji, štedilnik in hladilnik.** Če je vaše telo ozemljeno, obstaja povečano tveganje za električni udar.
- **Ne dovolite, da so električna orodja izpostavljena dežju ali mokroti.** Vdor vode v električno orodje zvišuje tveganje električnega udara.
- **Priključnega kabla ne uporabljajte v druge namene, npr. za prenašanje ali obešanje električnega orodja, ali za odstranjevanje vtiča iz vtičnice.** Ne dovolite, da bi kabel prišel v stik z vročino, oljem, ostrimi robovi ali med premikajoče se dele naprave. Okvarjeni ali zavozilani kabli zvišujejo tveganje električnega udara.
- **Če z električnim orodjem delate na prostem, uporabljajte le podaljševalne kabla, ki so primerni za uporabo na prostem.** Uporaba podaljševalnega kabla, ki je primeren za uporabo na prostem, zmanjšuje tveganje električnega udara.

- Če se delu z električnim orodjem v vlažni okolici ne morete izogniti, uporabite zaščitno stikalo za okvorni tok. Uporaba zaščitnega stikala za okvorni tok zmanjšuje tveganje električnega udara.

Varnost oseb

- **Bodite pozorni in pazite, kaj delate ter ravnajte z električnim orodjem s pametjo. Ne uporabljajte električnega orodja, če ste utrujeni ali pod vplivom drog, alkohola ali zdravil.** Ze en trenutek nepazljivosti pri uporabi električnega orodja lahko povzroči resne telesne poškodbe.
- **Nosite osebno zaščitno opremo, nosite vedno zaščitna očala.** Uporaba osebne primerne zaščitne opreme, kot so npr. protiprašna maska, nedsreči varnostni čevlji, zaščitna čelada, zaščita za sluh, zmanjšuje, tveganje telesnih poškodb.
- **Izogibajte se nehotenemu zagonu naprave. Preprečajte se, da je električno orodje izklopljeno, preden ga priključite na električno omrežje ali akumulator, ga dvignete ali prenašate.** Če imate pri prenašanju električnega orodja prst na stikalu ali vklopljeno napravo priključite na električno omrežje, lahko pride do nesreče.
- **Odstranite orodja za nastavitve ali vijačne ključe, preden vklopite električno orodje.** Orodje ali ključ, ki se nahaja v bližini premikajočega se dela naprave, lahko povzroči telesne poškodbe.
- **Izognite se neobičajni telesni drži. Poskrbite, da boste stabilno stali in ves čas držali ravnotežje.** Na ta način lahko v nepričakovanih okoliščinah bolje nadzorujete električno orodje.
- **Nosite primerna oblačila. Ne nosite širokih oblačil ali nakita.** Nal bodno lasje, oblačila in rokavice v zadostni razdalji od premikajočih se delov naprave. Premikajoči se deli naprave lahko namreč zagrabijo ohlapna oblačila, nakit ali dolge lasje.
- **Če je predviden priklop sesalnika ali drugih naprav za prestrazanje, se preprečajte, da so te naprave priključene in da se pravilno uporabljajo.** Uporaba sesalnika za prah lahko zmanjša nevarnosti, ki nastanejo zaradi prekomernih količin prahu.

Uporaba in ravnanje z električnim orodjem

- **Naprave ne preobremenjujte. Za vaše delo uporabite vedno ustrezno električno orodje.** Z ustreznim električnim orodjem boste v navedenem območju zmogljivosti delali bolje in varneje.
- **Ne uporabljajte električnega orodja z okvarjenimi stikalom.** Električno orodje, ki se ne da več vklopiti ali izklopiti, je nevarno in ga je treba popraviti.
- **Neuporabljena električna orodja hranite izven dosega otrok. Ne dovolite, da bi napravo uporabljale osebe, ki z napravo niso seznanjene ali niso prebrale navodil.** Električna orodja so nevarna, če jih uporabljajo neziskušene osebe.
- **Vzdržujte električna orodja z vso potrebno skrbnostjo.** Preverite, če premikajoči se deli delujejo brezhibno in niso zagodenji, če je kak del zlomljen ali tako poškodovan, da je delovanje električnega orodja ovirano. Pred uporabo naprave dajte poškodovane dele popraviti. Mnoge nesreče nastanejo zaradi slabo vzdrževanih električnih orodij.
- **Poskrbite, da bodo rezalna orodja ostra in čista.** Skrbno vzdrževana rezalna orodja z ostrimi rezalnimi robovi se manjkrat zagodzdijo in se z njimi lažje upravljajo.
- **Uporabljajte električna orodja, opremo, uporabna orodja in podobno v skladu s temi navodili. Pri tem upoštevajte delovne pogoje in dejavnosti, ki jo želite opraviti.** Uporaba električnih orodij za druge namene lahko povzroči nevarne situacije.

Uporaba in delo z akumulatorskim orodjem

- **Akumulator polnite izključno s polnilnikom 7266078, ki ga priporočamo proizvajalec.**
- **Pri napačni uporabi lahko iz akumulatorja uhaja tekočina. Preprečite stik z njo. Ob stiku tekočino sperite z vodo. Če vam tekočina vdre v oči, poiščite tudi zdravniško pomoč.** Uhajanje tekočine iz akumulatorja lahko povzroči draženje ali opekline na koži.
- **Naprave ni dovoljeno odpirati, akumulatorja pa ni dovoljeno odstraniti.** Obstaja nevarnost telesnih poškodb in požara.

Servis

- **Pustite, da vaše električno orodje popravi le kvalificirano strokovno osebe z originalnimi nadomestnimi deli.** Na ta način je zagotovljeno, da varnost električnega orodja ostane ohranjena.

Specifični varnostni napotki za škarje za grmovje

- **Deli telesa naj ne bodo v bližini rezil. Ne poskušajte odstraniti odrezanih veja, medtem ko se rezila premikajo in ne poskušajte pridržati materiala, ki ga režete. Zagodene veje odstranite le, ko je naprava izklopljena.** En sam trenutek nepazljivosti pri uporabi akumulatorskih škarij lahko povzroči resne telesne poškodbe.
- **Škarje za živo mejo prenašajte le z ročajem, ko rezila mirujejo. Pri prenašanju ali hrambi akumulatorskih škarij vedno namestite zaščitni pokrov.** Skrbno rokovanje z napravo zmanjša nevarnost poškodb z rezili.
- **Akumulatorske škarje uporabljajte le v povezavi z rezili Accu 50 EM B / 50 EM C za zasebne namene za negovanje grmičevja, žive meje, grmov.**

Specifični varnostni napotki za škarje za rezanje trave

- **Akumulatorske škarje uporabljajte skupaj z rezili Accu 50 EM R v predpisanemu zasebnemu območju za nego robov trat ali manjših travnatih površin.**
- **Travnate površine oz. robove trate pred rezanjem očistite od tujih teles kot so npr. veje, kamenje, žica in podobno.**
- **Napravo uporabljajte le pri dnevni svetlobi ali dobri umetni razsvetljavi.**

Splošni varnostni napotki za škarje za trato, konture in grmovje

- **Ne uporabljajte akumulatorskih škarij za drobljenje materiala v smislu kompostiranja, zaradi nevarnosti telesnih poškodb.**
- **Akumulatorskih škarij ne uporabljajte na javnih zelenih površinah, v parkih, športnih igriščih, na cesti ali v kmetijstvu in gozdarstvu.**
- **Delovno višino izberite vedno tako, da rezilo ne pride v stik s tlemi.**
- **Napravo vklopite šele, ko imate roki in nogi v zadostni razdalji od rezil.**
- **Upoštevajte, da tudi pri izpraznjem akumulatorju pri vklopu obstaja nevarnost poškodb zaradi preostale elektrike.**
- **Naprav ne smejo uporabljati osebe, ki nimajo dovolj izkušeni ali znanja za njihovo uporabo ali osebe z omejenimi fizičnimi, senzoričnimi ali duševnimi sposobnostmi, razen, če jih nadzoruje oseba, ki je zadolžena za njihovo varnost ali če so od te osebe prejeli navodila, kako je treba ravnati z napravo.**
- **Mladostniki mlajši od 16 let naprave ne smejo uporabljati.**

Vzdrževanje

- **Vzdrževanje in čiščenje naprave je dovoljeno le, ko stroj miruje.**
- **Rezila očistite in naoljite po vsaki uporabi (priporočamo uporabo olja WD-40).**
- **Pri prenašanju in hrambi akumulatorskih škarij vedno namestite ščitnik na rezila.**
- **Dodatna vzdrževalna dela, ki niso opisana v teh navodilih za uporabo, sme opravljati izključno proizvajalec ali njegov zastopnik.**

Polnilniki

- **Moker polnilnik ne priklaplajte v mokrem stanju na vtičnico.**
- **Polnilnik uporabljajte le v suhih prostorih.**
- **Ločite spoje kablov le na ta način, da povlečete za vtič. Če vlečete kabel, lahko poškodujete tako kabel, kot tudi vtič, kar povzroči, da električna varnost ni več zagotovljena.**
- **Nikoli ne uporabljajte polnilnika, če je kabel, vtič ali naprava sama okvarjena zaradi zunanjih vplivov. Polnilnik odnesite do najbližjega servisa.**
- **V nobenem primeru ne poskušajte odpreti polnilnika. V primeru okvare odnesite polnilnik na popravilo v strokovni servis.**
- **Med obratovanjem akumulatorskih škarij polnjenje ni dovoljeno.**

Akumulator



Nevarnost požara!

- Akumulatorjev nikoli ne polnite v neposredni bližini kislin ali lahko vnetljivih snovi.
- Akumulator polnite le pri temperaturah med 10 in 45° C. Po močni obremenitvi pustite, da se akumulator ohladi.



Nevarnost eksplozije!

- Napravo zaščitite pred vročino in ognjem.
- Naprave ne polagajte na radiatorje in je ne izpostavljajte dalj časa močni sončni svetlobi.
- Napravo uporabljajte le pri temperaturah okolice med -10° C in + 45° C.



Nevarnost kratkega stika

- Naprave ni dovoljeno odpirati, akumulatorja pa ni dovoljeno odstraniti.
- Na napravi ni dovoljeno povzročiti kratkega stika in v vtičnico za polnjenje ni dovoljeno vtikati tujkov.

Akumulatorje zavrzite na okolju prijazen način



- Akumulatorji WOLF-Garten so izdelani z najsodobnejšo tehnologijo in so izredno primerni za napajanje akumulatorskih električnih naprav. Litij-ionske celice škodujejo okolju, če jih zavrzete med običajne gospodinjne odpadke.
- Akumulatorji WOLF-Garten so litij-ionski in zato zahtevajo ustrezno odstranjevanje. Pokvarjene akumulatorje oddajte v specializirano trgovino.

Strokovno odstranjevanje



- POZOR! Neuporabne električne in akumulatorske naprave ne sodijo med gospodinjne odpadke! Treba jih je zbirati ločeno in vključiti v sistem okolju prijazne ter strokovne razgradnje, kot to določa Direktiva za stare električne in elektronske naprave 2002/96/ES. Baterij in akumulatorjev nikoli ne zavrzite med gospodinjne odpadke.

Montaža

Škatla za shranjevanje/polnilna postaja A B

- Škatlo za shranjevanje postavite na suho mesto, kjer ne zmrzuje.
- Škatla za shranjevanje se lahko uporablja tudi kot polnilna postaja. V ta namen postavite škatlo v maks. oddaljenosti 150 cm do stenske vtičnice B.

1. Uporabite osnovno ploščo za šablono pri označevanju A zgornjih pritrdilnih točk (1) (2).
2. Na pritrdilnih točkah namestite dva vijaka (glava vijaka 8mm) , pri čemer naj telo vijaka štri pribl. 6-8 mm od stene.
3. Obesite škatlo za shranjevanje na glave vijakov.
4. Pritrdite s tretjim vijakom škatlo za shranjevanje na spodnjo vrtino (3).

Obratovanje

Časi uporabe

- Upošteвайте lokalne predpise.
- O časih uporabe povprašajte pristojne lokalne organe.

Polnjenje akumulatorja B C

Splošna navodila za polnjenje

Pozor! Polnilnik uporabljajte le v suhih prostorih.

Uporabite le originalni polnilnik WOLF-Garten (št. izdelka 7266 078)!

Pred prvo uporabo morate akumulator napolniti.

Glede časa polnjenja glejte stran 75.

Polnjenje v škatli za shranjevanje B

1. Fiksirajte polnilni vtič polnilnika v aretnem mehanizmu škatle za shranjevanje (1).
2. Priključite polnilnik na omrežno napetost (230 V ~) (2).
3. Namestite akumulatorske škarje v škatlo za shranjevanje (3).

Polnjenje akumulatorja izven škatle za shranjevanje C

1. Priključite polnilnik na omrežno napetost (230 V ~) (1).
2. Polnilni vtič vtaknite v vtičnico akumulatorskih škarij (2).



Napotki v zvezi s polnilnikom B C :

- Rdeča LED prikazuje postopek polnjenja. Brž ko rdeča LED ugasne, je litijev-jonski akumulator napolnjen.



Splošna navodila za ravnanje z akumulatorjem:

Da bi zagotovili dolgo življenjsko dobo akumulatorja, upoštevajte naslednje točke:

- Pri majhni napetosti akumulatorja se hitrost rezil zmanjša. V tem primeru morate akumulator napolniti.
- Litijev-ionski akumulator je treba pred daljšim obdobjem neuporabe, npr. pozimi, napolniti.
- Glede časa polnjenja glejte stran 75.
- Litijev-ionski akumulator lahko polnite kadarkoli; polnjenje lahko prekinete, ne da bi pri tem akumulatorju škodili (akumulator nima spominskega efekta).
- Samolizpraznitev akumulatorjev! Vtič polnilnika izvlecite iz škarij takoj, ko je ta ločen od električnega omrežja.

Vklop/izklop akumulatorskih škarij D

1. Pritisnite varnostni gumb (1) naprej in ga držite pritisnjena.
2. Pritisnite gumb za preklapljanje (2).
3. Ponovno izpustite varnostni gumb (1).
4. Za izklop akumulatorskih škarij spustite gumb za preklapljanje (2).

Nasveti za rezanje oblik okrasnega grmovja

J K L M N

- Naredite šablono iz kartona K ali drugega lahkega materiala, ki vam bo olajšala izdelavo enakomernega reza L npr. izdelavo krogle.
- Lahko naredite tudi šablono tako, da s pomočjo letvic in vrvice J npr. izdelate M stožec.
- Konturne škarje so primerne za filigrano fino rezanje okrasnega grmovja N.

Vzdrževanje

Hramba B

- Poskrbite, da so akumulatorske škarje vedno shranjene izven dosega otrok.
- Pri prenašanju in hrambi na rezila vedno namestite ščitnik rezil.
- Litijev-ionski akumulator je treba pred daljšim obdobjem neuporabe, npr. pozimi, napolniti.
- Akumulatorske škarje hranite v suhem prostoru, kjer ne zmrzuje.
- Pri daljši hrambi v škatli (npr. pozimi), ločite vse kableske povezave **B** do omrežja (2) in adapterja vtiča (1) in namestite napajalnik in ostali pribor na predvidena mesta.
- Zaščitite akumulatorske škarje skupaj s priborom tako, da namestite pokrov.

Splošno D



Opozor! Protismerno gibajoča se rezila

- Pred začetkom vzdrževanih del ali čiščenja:
- v nobenem primeru ne sprožite stikala **D** (1) (2).
 - Nikoli se ne dotikajte premikajočih se rezil.

Čiščenje

- Akumulatorske škarje očistite po vsaki uporabi s suho krpo oz. pri močnem onesaženju s krtačo.
- Očistite in podmažite gonilo na koncu vsake vrtnarske sezone (glejte "Čiščenje ali menjava rezil").
- V nobenem primeru ne pršite akumulatorskih škarj z vodo.

Čiščenje ali menjava rezil

E F G H



Rezil na splošno ne brusite, temveč ju zamenjajte.

1. Dvignite aretirni mehanizem **E** (1) in povlecite sanico nazaj (2).
2. Izvlecite rezilo iz akumulatorskih škarj.
3. Podmažite plastični obroč rezil **F** z vazelinom.
4. Očistite vidno območje gonila in ga podmažite z mazivom.
5. Fiksirajte rezila na pokrov gonila **G**.
6. Potisnite sanico tako daleč preko akumulatorskih škarj, dokler se aretirni mehanizem ne zaskoči **H** (rezilo se zaskoči v gonilu samodejno).

Nadomestni deli

Šifra za naročanje	Naziv izdelka	Opis izdelka
7266 090	F 50 TS	Teleskopski ročaj s tekalnim vozičkom - brezstopenjsko nastavljiv v višino od 85 do 120 cm
7266 095	Akumulator 50 EM R	Nadomestno rezilo za FINESSE 50 R / širina reza 80 mm
7267 095	Akumulator 50 EM C	Nadomestno rezilo za FINESSE 50 C / širina reza 60 mm
7268 095	Akumulator 50 EM B	Nadomestno rezilo za FINESSE 50 B / dolžina reza 110 mm
7266 078		Polnilniki (mednarodni)

Odpravljanje motenj

Težava	Možen vzrok	Rešitev
Rezila postanejo vroča	<ul style="list-style-type: none">• Rezila so topa• Preveč trenja zaradi manjkajočega maziva	<ul style="list-style-type: none">• Zamenjajte rezila• Plastični obroč rezil namažite z vazelinom
Motor ne teče	<ul style="list-style-type: none">• Akumulator je izpraznjen• Akumulator je okvarjen	<ul style="list-style-type: none">• Napolnite akumulator• Obiščite servisno delavnico WOLF-Garten
Težave pri polnjenju akumulatorja	<ul style="list-style-type: none">• Akumulator ali polnilnik je okvarjen	<ul style="list-style-type: none">• Obiščite servisno delavnico WOLF-Garten
Nemiren tek, močne vibracije naprave	<ul style="list-style-type: none">• Rezila so poškodovana	<ul style="list-style-type: none">• Zamenjajte rezila

V primeru dvoma vedno obiščite servisno delavnico WOLF-Garten.



Akumulatorske škarje pred vsakim pregledom ali delom na rezilih izklopite.

Garancija

V vsaki državi veljajo garancijski pogoji, ki jih določa naše podjetje ali uvoznik. Motnje na napravi nadomestimo v okviru garancijskih pogojev brezplačno, če je vzrok napaka v materialu ali v proizvodnem procesu. V primeru, da se naprava pokvari, se oglasite pri prodajalcu oziroma pri najbližji avtorizirani servisni službi.

Поздравяваме Ви, че закупихте този продукт на WOLF-Garten



Внимателно прочетете инструкцията за употреба и се запознайте с елементите за обслужване и с правилното използване на уреда. Внимание! При използването на електроинструменти трябва да се спазват следващите инструкции за техника на безопасност за защита срещу електрически удар, наранявания и опасност от изгаряне. Лицето, използващо уреда, носи отговорност за злуполуци с други хора или с тяхното имущество.

Съдържание

Инструкции за техника на безопасност	67
Монтаж	69
Експлоатация	69
Поддържане	70
Резервни части	70
Отстраняване на повреди	71
Гаранционни условия	71

Преглед на работните параметри



- Много ергономична дръжка
- Лесно използване
- Вкл. кутия за съхранение
- Тегло: 0,5 кг
- Вкл. зарядно устройство

Инструкции за техника на безопасност

Значение на символите

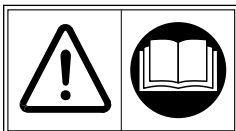

Преди експлоатация прочетете инструкцията за употреба!

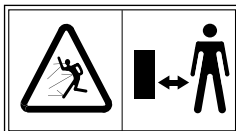

В опасната зона не трябва да има други лица!



Внимание! Режещи остриета – Поставете предпазителя, когато не използвате устройството.

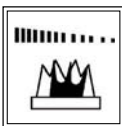

Внимание, уредът работи!



Не работете при дъжд!

Общи инструкции за техника на безопасност при електроинструментите



ПРЕДУПРЕЖДЕНИЕ! Прочетете всички инструкции за техника на безопасност и указания.

Пропуските при спазване на инструкциите за техника на безопасност и указанията могат да доведат до електрически удар, пожар и/или тежки наранявания.

- **Съхранявайте всички инструкции за техника на безопасност и указания за в бъдеще.**
- Използването в инструкциите за техника на безопасност понятие "електроинструмент" се отнася за работещите с електрическа мрежа електроинструменти (с мрежов кабел) и за работещите с акумулатор електроинструменти (без мрежов кабел).

Безопасност на работното място

- **Поддържайте работната си зона чиста и добре осветена.** Безредието или неосветените работни зони могат да доведат до злуполуки.
- **Не работете с електроинструмента във взривоопасна среда, в която има горими течности, газове или прахове.** Електроинструментите произвеждат искри, които могат да възпламенят праха или парите.
- **Дръжте децата и другите лица далеч от електроинструмента по време на използването му.** При отклоняване на вниманието може да загубите контрол върху уреда.

Електрическа безопасност

- **Съединителният щекер на електроинструмента трябва да отговаря на контакта.** Щекерът не трябва да се променя по никакъв начин. **Не използвайте адаптерни щекери заедно с електроинструменти със защитно заземяване.** Непроменените щекери и подходящите контакти намаляват риска от електрически удар.
- **Избягвайте физически контакт със заземени повърхности на тръби, отопления, печки и хладилници.** Има повишен риск от електрически удар, ако тялото Ви е заземено.
- **Пазете електроинструментите от дъжд или влага.** Попадането на вода в електроинструмента повишава риска от електрически удар.
- **Не използвайте кабела, за да носите или окачвате електроинструмента или за да издърпате щекера от контакта.** Пазете кабела от нагряване, масло, остри ръбове или движещи се части на уреда. Повредените или заплетени кабели повишават риска от електрически удар.

- Ако работите с електроинструмент на открито, използвайте само удължителни кабели, които са подходящи за употреба на открито. Използването на подходящ за употреба на открито удължителен кабел намалява риска от електрически удар.
- Ако не може да се избегне използването на електроинструмента във влажна среда, използвайте автоматичен прекъсвач за диференциална защита. Използването на автоматичен прекъсвач за диференциална защита намалява риска от електрически удар.

Безопасност за хората

- Бъдете внимателни, обърнете внимание на това, което правите, и работете разумно с електроинструмента. Не използвайте електроинструмент, ако сте уморени или сте под влияние на наркотици, алкохол или медикаменти. Момент на невнимание при използването на електроинструмента може да доведе до сериозни наранявания.
- Носете лична защитна екипировка и винаги защитни очила. Носенето на лична защитна екипировка като противопопрахова маска, неплъзгащи се защитни обувки, защитна каска или наушници, в зависимост от вида и използването на електроинструмента, намалява риска от наранявания.
- Избягвайте непредвиденото пускане в експлоатация. Уверете се, че електроинструментът е изключен, преди да го свържете към мрежата и/или акумулатора, преди да го вземете или носите. Ако при носенето на електроинструмента пръстът Ви е на бутона или свържете уреда включен в мрежата, това може да предизвика злополуки.
- Отстранете регулиращите инструменти или гаечните ключове, преди да включите електроинструмента. Инструмент или ключ, който се намира в движеща се част на уреда, може да предизвика наранявания.
- Избягвайте необичайното положение на тялото. Осигурете добра стойка и по всяко време пазете равновесие. Така можете по-добре да контролирате електроинструмента в неочаквани ситуации.
- Носете подходящо облекло. Не носете широки дрехи или бижута. Дръжте косите, дрехите и ръкавиците далеч от движещите се части. Широките дрехи, бижутата или дългите коси могат да се захванат от движещите се части.
- Ако могат да се монтират устройства за изсмукване и събиране на праха, уверете се, че те са свързани и се използват правилно. Използването на изсмукване на праха може да намали предизвикателите от праха опасността.

Използване и обслужване на електроинструмента

- Не претоварвайте уреда. За работата си използвайте определения за това електроинструмент. С подходящия електроинструмент ще работите по-добре и по-sigурно в посочения диапазон на мощност.
- Не използвайте електроинструмент, чийто прекъсвач е дефектен. Електроинструмент, който не може повече да се включва или изключва, е опасен и трябва да се ремонтира.
- Съхранявайте неизползваните електроинструменти далеч от децата. Не позволявайте уреда да се ползва от лица, които не са запознати с него или не са прочели тези инструкции. Електроинструментите са опасни, ако се използват от неопитни хора.
- Поддържайте внимателно електроинструментите. Проверете дали подвижните части функционират безпроблемно и не заяждат, дали частите не са счупени или не са повредени така, че да е влошено функционирането на електроинструмента. Повредените части трябва да се ремонтират преди използването на уреда. Причините за много злополуки са лошо поддържаните електроинструменти.
- Поддържайте режещите инструменти остри и чисти. Внимателно поддържаните режещи инструменти с остри режещи ръбове блокират по-малко и се направляват по-лесно.
- Използвайте електроинструмента, принадлежностите, сменяемите инструменти и т.н. според тези инструкции. Обърнете внимание на работните условия и дейността, която трябва да се извърши. Използването на електроинструменти за цели извън посочените може да доведе до опасни ситуации.

Използване и работа на безжичното устройство

- Използвайте само зарядно устройство 7266078, което се препоръчва от производителя.
- Неправилната употреба може да доведе до протичане на зареждащата се батерия. Да се избягва контакт с течности. В случай на непредвиден контакт с течността от батерията, изплакнете с вода. В случай на контакт с очите, моля, потърсете медицинска помощ. Течността на протекла батерия може да доведе до възпаление на кожата или разяждане.
- Устройството не трябва да се отваря и зареждащата се батерия да се отстранява. Съществува опасност от нараняване и пожар.

Сервиз

- Вашият електроинструмент може да се ремонтира само от квалифициран специализиран персонал и само с оригинални резервни части. По този начин се гарантира запазването на безопасността на електроинструмента.

Специфични инструкции за техника на безопасност за христорезите

- Дръжте всички части на тялото далеч от режещите ножове. Не се опитвайте да отстранявате нарязания материал при работещ нож или да задържите материала, който трябва да се отреже. Отстранявайте заседнали нарязан материал само при изключен уред. Момент на невнимание при използването на акумулаторната ножица може да доведе до тежки наранявания.
- Носете ножицата за жив плет за дръжката с изключен нож. При транспортирането или съхранението на акумулаторните ножици винаги поставяйте защитния капак. Внимателната работа с уреда намалява опасността от нараняване от ножа.
- Използвайте акумулаторната ножица заедно с режещите пластини Accu 50 EM B / 50 EM C в предвидената сфера за лично ползване за поддържането на храсти и живи плетове.

Специфични инструкции за техника на безопасност за ножици за трева

- Използвайте акумулаторната ножица заедно с режещите пластини Accu 50 EM R в предвидената сфера за лично ползване за поддържането на кантовете на тревата както и на малки тревни площи.
- Преди подрязването на тревните площи resp. кантовете на тревата почистете моравата от чужди тела като клони, камъни, тел и т.н.
- Използвайте уреда само на дневна светлина или при добро изкуствено осветление.

Общи инструкции за техника на безопасност за ножиците за трева и за оформяне на контур и христорезите

- Поради опасност от телесна повреда на ползвателя не използвайте акумулаторните ножици за раздробяване на компост.
- Не трябва да използвате акумулаторните ножици в обществени градини, паркове, спортни съоръжения, по улици и т.н. както и в селското и горско стопанство.
- Изберете работната височина така, че ножът да не се допира до земята.
- Включвайте уреда едва тогава, когато ръцете и краката Ви са на безопасно разстояние от режещите ножове.
- Обърнете внимание на това, че дори при включване на незаредени уреди принципно има опасност от нараняване от остатъчен заряд.
- Тези уреди не се подходящи за използване от лица с недостатъчно опит и/или незнание или от лица с ограничени физически, сетивни или умствени способности, освен ако те не се контролират от компетентно за тяхната безопасност лице или не получат от него указания за използването на тези уреди.
- Лица под 16 години не трябва да използват уредите.

Поддръжане

- Работите по поддръжането и почистването на уреда могат да се извършват само при изключен двигателят.
- Почистете и смажете ножовете (препоръка WD-40 мултифункционално масло) след всяко рязане.
- При транспортирането и съхранението винаги покривайте приспособлението за рязане със защитата за ножа.
- Допълнителни настройки, различни от посочените в ръководството за експлоатация трябва да се извършват само от производителя или негов представител.

Зарядно устройство

- Не включвайте намокрените зарядни устройства в контакт, когато са влажни.
- Използвайте зарядното устройство само в сухи помещения.
- Разделете кабелните съединения само като извадите щепсела. Издърпването на кабела може да увреди кабела и щепсела и не може да се гарантира електрическата безопасност.
- Не използвайте зарядното устройство, ако кабелът, щепселът или самият уред имат външна повреда. Занесете зарядното устройство в най-близкия специализиран сервис.
- В никакъв случай не отваряйте зарядното устройство. При повреда го занесете в сервис.
- По време на работа не зареждайте акумулаторната ножица.

Акумулатор

-  **Опасност от изгаряне!**
- Никога не зареждайте акумулатора в близост до киселини и лесно възпламеними материали.
 - Зареждайте акумулатора само при температура 10 – 45 °C. При силно натоварване оставете акумулатора първо да се охлади.

-  **Опасност от експлозия!**
- Пазете уреда от нагряване и огън.
- Не го поставяйте върху нагревателни тела и не го излагайте за по-дълго време на силно нагряване от слънцето.
 - Използвайте уреда само при температура на околната среда между -10 °C до + 45 °C.

Монтаж

Кутия за съхранение/зарядна станция A B

- Монтирайте кутията за съхранение на сухо и незамръзващо през зимата място.
- Кутията за съхранение може да се използва като зарядна станция. За да я използвате по този начин, поставете кутията на макс. разстояние 150 см от контакт на мрежата B.

Експлоатация

Време за експлоатация

- Съблюдавайте местните разпоредби за употреба.
- Обърнете се към местните власти за допустимото време за експлоатация.

Зареждане на акумулатора B C

Общи инструкции за зареждането

-  **Внимание! Използвайте зарядното устройство само в сухи помещения.**
- Използвайте само оригиналното зарядно устройство на WOLF-Garten (арт. № 7266 078)!
- Преди първото използване акумулаторът трябва да се зареди. Време за зареждане, виж страница 80.



Опасност от къси съединения

- Инструментът не трябва да се отваря и зареждащата се батерия да се отстранява.
- Инструментът не трябва да причинява късо съединение и нищо не трябва да се поставя в гнездото за зареждане.

Изхвърляне на зареждащите се батерии по природосъобразен начин



- Според последните технологични развития, WOLF garden-батериите са най-доброто решение за безжични електрични устройства. Литиево-йонните клетки са вредни за околната среда, ако се изхвърлят със стандартни битови отпадъци.
- WOLF garden-батерии са литиево-йонни батерии и следователно са опасен отпадък. Моля, предавайте повредените батерии на вашия дилър.

Изхвърляне по природосъобразен начин



- **ВНИМАНИЕ!** Неизползваеми електрически устройства или такива, опериращи с батерии не трябва да се изхвърлят с битови отпадъци. Съгласно Директива 2002/96/ЕО за електрическо и електронно оборудване, те трябва да бъдат събирани и специално рециклирани. Никога не изхвърляйте батерии или зареждащи се батерии с битови отпадъци.

1. Като използвате основната плоча маркирайте като шаблон за пробиване A горните точки за закрепване (1) (2).
2. На точките за закрепване поставете два винта (глава на винта 8i) , като тялото на главите на винтовете се подава около 6-8 мм от подложката.
3. Окачете кутията за съхранение на главите на винтовете.
4. Закрепете кутията за съхранение на долния отвор (3) с третия винт.

Зареждане в кутията за съхранение B

1. Фиксирайте щекера на зарядното устройство във фиксатора на кутията за съхранение (1).
2. Свържете зарядното устройство към мрежовото напрежение (230 V~) (2).
3. Поставете акумулаторната ножица в кутията за съхранение (3).

Зареждане извън кутията за съхранение C

1. Свържете зарядното устройство към мрежовото напрежение (230 V~) (1).
2. Поставете щекера в буксата за зареждане в акумулаторната ножица (2).



Инструкции за зарядното устройство B C:

- Червеният светодиод показва зареждането. Когато светодиодът угасне, литиево-йонният акумулатор е зареден.



Общи инструкции за акумулатора:

С оглед на дългата продължителност на работа на акумулатора трябва да спазвате следните точки:

- При ниско напрежение на акумулатора намалява честотата на хода на ножицата. В този случай акумулаторът трябва да се зареди.
- Литиево-йонният акумулатор трябва да се зарежда преди по-дълго прекъсване на работа, напр. съхраняване през зимата.
- Време за зареждане, виж страница 80.
- Литиево-йонният акумулатор може да се зарежда във всяко състояние за зареждане и зареждането може да се прекъсне по всяко време, без акумулаторът да се повреди (без ефект на запаметяване).
- Саморазреждане на акумулатора! Издърпайте щекера на зарядното устройство на акумулаторната ножица, когато зарядното устройство е изключено от мрежата.

Включване/изключване на акумулаторната ножица **D**

1. Избухтайте предпазния бутон (1) напред и го задръжте натиснат.
2. Натиснете бутона на прекъсвача (2).
3. Отново отпуснете предпазния бутон (1).
4. За да изключите акумулаторната ножица, отпуснете бутона на прекъсвача (2).

Съвети за оформяне на декоративната растителност

J K L M N

- Направете шаблон от картон **K** или друг лек материал с големи размери, с който лесно може да се постигне равномерно рязане напр. на топка **L**.
- Освен това можете да направите шаблон като с помощта на лети и канал **J** напр. оформите конус **M**.
- Контурната ножица е подходяща преди всичко за финото подрязване на малки декоративни храсти **N**.

Поддържане

Съхранение **B**

- Обърнете внимание на това, акумулаторната ножица да се съхранява далеч от децата.
- При транспортиране и съхранение винаги поставяйте защитата за ножа.
- Литиево-йонният акумулатор трябва да се зарежда преди по-дълго прекъсване на работа, напр. съхраняване през зимата.
- Съхранявайте акумулаторната ножица на сухо и незамръзващо място.
- При по-продължително съхранение в кутията за съхранение (напр. през зимата), разделете кабелните съединения **B** към мрежата (2) и щепселния адаптер (1) и поставете мрежовия блок и съответните принадлежности на предвиденото място.
- Защитете акумулаторната ножица вкл. нейните принадлежности като поставите капака.

Обща информация **D**



Внимание! Движещи се в противоположни посоки ножове

Преди всички работи по поддържането и почистването:

- В никакъв случай не активирайте прекъсвачите **D** (1) (2).
- Не посягайте към движещите се ножове.

Почистване

- След всяко използване почиствайте акумулаторната ножица със суха кърпа или при силно замърсяване с четка.
- Почистете и смажете редуктора в края на сезона (виж „Почистване или смяна на ножовете“).
- В никакъв случай не пръскайте акумулаторната ножица с вода.

Почистване или смяна на ножовете

E F G H



Приципно ножът не трябва да се наточва, а да се сменя.

1. Повдигнете фиксатора **E** (1) и след това издърпайте шейната назад (2).
2. Извадете ножа от акумулаторната ножица.
3. Омаслете пластмасовия пръстен на ножовете **F** с вазелин.
4. Почистете видимата част на редуктора и също го намажете с грес.
5. Фиксирайте ножовете върху капака на редуктора **G**.
6. Избухтайте шейната върху акумулаторната ножица докато се фиксира **H** (ножът се фиксира автоматично в редуктора).

Резервни части

Арт. №	Наименование на артикула	Описание на продукта
7266 090	F 50 TS	Телескопично удължаващ се прът с карета - плавно регулиране на височината от 85-120 см
7266 095	Ассу 50 EM R	Резервни ножове за FINESSE 50 R / широчина на рязане 80 мм
7267 095	Ассу 50 EM C	Резервни ножове за FINESSE 50 C / широчина на рязане 60 мм
7268 095	Ассу 50 EM B	Резервни ножове за FINESSE 50 B / широчина на рязане 110 мм
7266 078		Зарядни устройства (межд. стандарт)

Отстраняване на повреди

Повреда	Възможна причина	Отстраняване
Ножовете се нагряват	<ul style="list-style-type: none">затъпен ножмного търкане поради неправилно смазване	<ul style="list-style-type: none">сменете ножаомаслете пластмасовия пръстен за ножовете с вазелин
Двигателят не работи	<ul style="list-style-type: none">разреден акумулатордефектен акумулатор	<ul style="list-style-type: none">заредете акумулатораобърнете се към сервис на WOLF-Garten
Проблеми при зареждане на акумулатора	<ul style="list-style-type: none">дефектен акумулатор или зарядно устройство	<ul style="list-style-type: none">обърнете се към сервис на WOLF-Garten
Неспокоен ход, силна вибрация на уреда	<ul style="list-style-type: none">повреден нож	<ul style="list-style-type: none">сменете ножа

При съмнение винаги се обръщайте към сервис на WOLF-Garten.

 Изключвайте акумулаторната ножица преди всяка проверка или работи по ножа.

Гаранционни условия

Във всяка страна са валидни издадените от нашата компания или от съответния вносител гаранционни условия. В рамките на гаранционния срок отстраняваме повреди по Вашия уред безплатно, доколкото те се дължат на дефект в материала или при производството. В случай, че трябва да използвате правата си на гаранционно обслужване, се обрънете към продажия Ви уред или към най-близкия клон на нашата фирма.



Внимательно прочитайте инструкцию по применению и ознакомьтесь с органами управления и правильным использованием устройства. Внимание! С целью защиты от удара электротоком, травм и опасности пожара во время применения электроинструментов, надлежит соблюдать приведённые ниже указания по технике безопасности. Потребитель несёт ответственность за несчастные случаи с другими лицами или их имуществом.

Содержание

Правила техники безопасности	72
Монтаж	74
Эксплуатация	74
Техобслуживание	75
Запчасти	75
Устранение неполадок	76
Гарантия	76

Правила техники безопасности

Значение символов

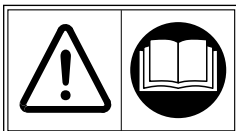

Прежде чем приступить к работе прочтите инструкцию по применению!

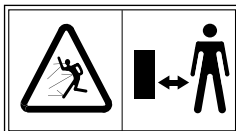

Не допускать посторонних в опасную зону!



Осторожно! Острые лезвия – Установите предохранители на лезвия, если аппарат не используется.

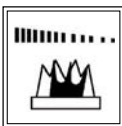

Внимание, устройство двигается по инерции!



Не применять во время дождя!

Описание



- Удобная эргономичная рукоятка
- Простота обращения
- Коробка для хранения в комплекте
- Вес: 0,5 кг
- Зарядное устройство в комплекте

Общие правила техники безопасности для электроинструментов

- ⚠ ПРЕДУПРЕЖДЕНИЕ! Прочтите все правила по технике безопасности и указания.** Несоблюдение правил техники безопасности и указаний может привести к удару электрическим током, пожару и/или серьёзным травмам.
- **Храните все правила техники безопасности и указания для последующего использования.**
- Термин "Электроинструмент", используемый в правилах техники безопасности, обозначает электроинструменты, эксплуатируемые от сети (с кабелем) и электроинструменты, работающие от аккумулятора (без кабеля).

Безопасность рабочего места

- Рабочее место должно быть чистым и хорошо освещённым. Беспорядок и недостаточная освещённость могут привести к несчастным случаям.
- Не работайте с электроинструментом во взрывоопасных зонах, там, где находятся горючие жидкости, газы или воспламеняющаяся пыль. Электроинструменты образуют искры, которые могут воспламенить пыль или пары.
- Во время использования электроинструмента не допускайте к нему детей и посторонних лиц. Вы утратите контроль над устройством, если отвлечётесь.

Электрическая безопасность

- Штепсельная вилка электроинструмента должна подходить к розетке. Форму вилки нельзя модифицировать. Не используйте переходной штепсель с заземлёнными электроинструментами. Вилки с оригинальной формой и соответствующие розетки снижают риск удара электрическим током.
- Избегайте прикасаться телом к заземлённым поверхностям, таким, как трубы, батареи отопления, кухонная плита и холодильники. Существует повышенный риск удара электрическим током, если Ваше тело заземлено.
- Не подвергайте электроинструменты воздействию дождя или сырости. Проникновение воды в электроинструмент повышает риск удара электрическим током.
- Не пользуйтесь кабелем для переноски электроинструмента, подвешивания или для выдёргивания вилки из розетки. Держите кабель на расстоянии от источников нагрева, от масла, острых

кромки или подвижных деталей устройств.

Поврежденный или скрученный кабель повышает риск удара электрическим током.

- Если Вы используете электроинструмент на открытом воздухе, применяйте удлинительный кабель, пригодный для эксплуатации на улице. Применение удлинительного кабеля, пригодного для эксплуатации на улице, снижает риск удара электрическим током.
- Если неизбежна эксплуатация электроинструмента во влажной среде, воспользуйтесь автоматом защиты от тока утечки. Использование автомата защиты от тока утечки снижает риск удара электрическим током.

Безопасность людей

- Будьте внимательны, следите за тем, что Вы делаете и осторожно обращайтесь с электроинструментом. Не пользуйтесь электроинструментом, если Вы устали или находитесь под воздействием наркотиков, алкоголя или медикаментов. Невнимательность при эксплуатации электроинструмента может привести к серьезным травмам.
- Всегда носите личную защитную экипировку и очки. Применение личной защитной экипировки, такой, как респиратор, нескользящая обувь, каска или средства защиты слуха, в зависимости от применения электроинструмента, снижает риск травматизма.
- Избегайте случайного включения инструмента. Убедитесь, что электроинструмент отключен, прежде чем подключать его к сети и/или аккумулятору, поднимать или переносить. Если при переносе электроинструмента Вы держите палец на выключателе или присоединяете устройство к источнику питания во включенном состоянии, это может повлечь за собой несчастный случай.
- Удалите наладочные инструменты или гаечные ключи, прежде чем включать электроинструмент. Инструмент или ключ, находящийся в работающем устройстве, может причинить травмы.
- Избегайте неудобного положения тела. Следите за устойчивостью положения и сохраняйте равновесие. Таким образом, Вы сможете лучше контролировать электроинструмент в неожиданных ситуациях.
- Носите подходящую рабочую одежду. Не носите широкую одежду или украшения. Держите волосы, части одежды и перчатки на расстоянии от подвижных узлов. Свободная одежда, украшения или длинные волосы могут быть затянуты подвижными узлами.
- Если устанавливаются пылеулавливающие устройства, проследите, чтобы они были правильно присоединены и корректно эксплуатировались. Применение аспирационных установок может снизить опасность вследствие образования пыли.

Применение электроинструмента и обращение с ним

- Не перегружайте устройство. Применяйте электроинструмент, подходящий для Вашей работы. Используйте подходящий электроинструмент. Вы сможете работать в указанном диапазоне мощности эффективней и безопасней.
- Не пользуйтесь электроинструментом с поврежденным выключателем. Электроинструмент, который невозможно включить или выключить, опасен и должен быть отправлен в ремонт.
- Храните неиспользуемые электроинструменты в недоступном для детей месте. Не давайте устройства лицам, не ознакомленным с устройством или не прочитавшим эти указания. Электроинструменты опасны, если они используются некомпетентными лицами.
- Обращайтесь с электроинструментами аккуратно. Проверяйте, исправно ли действуют подвижные детали, не заклинивают ли они, а также не повреждены ли детали, которые могут повлиять на функцию электроинструмента. Перед применением устройства следует отремонтировать поврежденные детали. Причина многих несчастных случаев кроется в недостаточном техобслуживании электроинструментов.
- Режущие инструменты должны быть острыми и чистыми. Содежащиеся в порядке режущие инструменты с острыми лезвиями режут заклинивают и легче работают.
- Применяйте электроинструмент, принадлежностей, вставные инструменты и т.п. в соответствии с этими указаниями. Учитывайте рабочие условия и род

выполняемой деятельности. Применение электроинструментов для иных, кроме предусмотренных, целей может вызвать опасную ситуацию.

Использование и обращение с беспроводным устройством

- Используйте исключительно зарядное устройство 7266078, рекомендованное производителем.
- Неадекватное использование может привести к течи перезаряжаемой батареи. Избегайте контакта с электролитом. При случайном контакте с электролитом, промойте водой. При контакте с глазами, обратитесь за помощью к врачу. Вытекающий из батареи электролит может вызвать раздражение кожи или ожоги.
- Нельзя открывать прибор и извлекать перезаряжаемую батарею. Риск получения телесного повреждения и опасность возгорания.

Сервис

- Поручайте ремонт электроинструмента только квалифицированному персоналу и только при использовании оригинальных запчастей. Этим обеспечивается безопасность электроинструмента.

Правила техники безопасности, специфические для ножниц для кустарника

- Держите части тела на расстоянии от ножниц. Не пытайтесь удалять обрезки кустарника при работающем ноже и не держите отрезаемые части растений. Удаляйте застрявшие обрезки только при отключенном устройстве. Невнимательность при эксплуатации аккумуляторных ножниц может привести к серьезным травмам.
- Переносите ножницы для кустарника за ручку, при отключенном ноже. При транспортировке и хранении аккумуляторных ножниц следует всегда использовать защитное покрытие. Осторожное обращение с устройством снижает риск травм при работе с ножом.
- Эксплуатируйте аккумуляторные ножницы с ножничными полотнами Accu 50 EM B / 50 EM C, как предусмотрено, в личном хозяйстве, при уходе за кустарником и живой изгородью.

Правила техники безопасности, специфические для ножниц для травы

- Эксплуатируйте аккумуляторные ножницы с ножничными полотнами Accu 50 EM R, как предусмотрено, в личном хозяйстве, при уходе за кромками газона, а также за небольшими газонными площадками.
- Перед стрижкой газона произведите очистку газона и его кромок, например, удалите посторонние объекты, такие, как ветки, камни, проволока и т.п.
- Применяйте устройство только при дневном свете или при хорошем искусственном освещении.
- Работы по техническому обслуживанию, не описанные в настоящей инструкции, должны осуществляться только производителем или его представителем.

Общие правила техники безопасности для газонных, контурных ножниц и ножниц для кустарника

- По причине риска травмы, не применяйте аккумуляторные ножницы для измельчения с целью компостирования.
- Аккумуляторные ножницы нельзя применять в общественных местах, таких, как парки, спортивные площадки, на улицах и т.п., а также в сельском/лесном хозяйстве.
- Рабочую высоту следует подбирать так, чтобы нож не соприкасался с грунтом.
- Устройство включайте только после того, как Ваши руки и ноги находятся на достаточно большом расстоянии от режущих ножей.
- Имейте виду, что даже при разрядившемся аккумуляторе, при включении существует опасность травмы вследствие остаточного заряда.
- Эти устройства не предназначены для того, чтобы их использовали лица с недостаточным опытом, а также лица с ограниченными физическими, сенсорными и

психическими способностями; это допускается только под наблюдением ответственных за безопасность лиц, которые руководят действиями при эксплуатации этих устройств.

- Детям до 16 лет нельзя использовать устройство.

Техобслуживание

- Работы по техобслуживанию и чистке устройства следует производить только при отключенном двигателе.
- Очищайте и смазывайте маслом ножи (рекомендуется универсальное масло WD-40) после каждой стрижки.
- При транспортировке и хранении режущего инструмента всегда используйте защитное покрытие для ножей.

Зарядное устройство

- Сырые зарядные устройства не подключать к розетке.
- Применяйте зарядное устройство только в сухих помещениях.
- Кабельные соединения надлежит отсоединять только взявшись за вилку. Если Вы будете тянуть за кабель, это может повредить кабель и вилку, а также нарушить электрическую безопасность.
- Не пользуйтесь зарядным устройством, если кабель, вилка или устройство имеют внешние повреждения. Отправьте зарядное устройство в ближайшую мастерскую для ремонта.
- Не вскрывайте самостоятельно зарядное устройство. В случае неисправности обратитесь в мастерскую.
- Не заряжайте аккумуляторные ножницы во время эксплуатации.

Аккумулятор



Опасность пожара!

- Не заряжать аккумуляторы рядом с кислотами и легко воспламеняющимися материалами.
- Аккумулятор заряжать только при температуре от 10 до 45 °C. После интенсивной нагрузки аккумулятор следует сначала охладить.



Взрывоопасно!

- Беречь устройство от нагрева и огня.
- Не помещать на нагреватели и не подвергать длительному воздействию прямых солнечных лучей.
- Устройство применять только при окружающей температуре от -10 °C до +45 °C.

Монтаж

Коробка для хранения/Зарядная станция A B

- Установите коробку для хранения в сухом и тёплом помещении.
- Коробка для хранения служит в качестве зарядной станции. Для выполнения заряда разместите коробку на расстоянии макс. 150 см от розетки B.

Эксплуатация

Время эксплуатации

- Соблюдайте региональные предписания.
- Уточните время эксплуатации в местной администрации.

Зарядка аккумулятора B C

Общие указания к процессу зарядки

⚠ Вниманию! Зарядное устройство применять только в сухих помещениях.

Используйте только оригинальное зарядное устройство WOLF-Garten (деталь №. 7266 078)!

Перед первым применением следует зарядить аккумулятор..
Время заряда см. на странице 86.



Риск короткого замыкания

- Нельзя открывать прибор и извлекать перезаряжаемую батарею.
- Прибор нельзя замыкать накоротко; никакие прочие предметы нельзя вставлять в зарядную розетку.

Утилизация перезаряжаемых батарей экологически приемлемым способом



- Учитывая существующий технологический уровень, батареи WOLF garden представляют собой наилучшее решение для беспроводных электроприборов. Литий-ионные элементы наносят вред окружающей среде, если утилизация осуществляется вместе с обычными бытовыми отходами.
- Батареи WOLF garden являются литий-ионными батарейками и, следовательно, токсичными отходами. Повреждённые батареи просьба передать вашему дилеру-специалисту.

Утилизация экологически приемлемым способом



- **ВНИМАНИЕ!** Неиспользуемые электроприборы либо приборы, работающие на батарейках, нельзя утилизировать вместе с бытовым мусором. Согласно Директиве за номером 2002/96/EG по электрическому и электронному оборудованию, необходимо осуществлять отдельный сбор этого оборудования и рециклировать его профессиональным способом. Никогда не утилизируйте батареи либо перезаряжаемые батареи вместе с бытовыми отходами.

1. Верхние точки крепления (1) (2) следует отметить, воспользовавшись плитой основания в качестве A сверлильного шаблона.
2. Вкрутите в точки крепления два винта (головка винта 8ii), при этом стержень винтов должен выступать прилб. на 6-8 мм от опорной поверхности.
3. Навесьте коробку для хранения на головки винтов.
4. Закрепить коробку для хранения в нижнем отверстии (3) с помощью третьего винта.

Зарядка в коробке для хранения B

1. Зафиксируйте штекер зарядного устройства в креплении коробки для хранения (1).
2. Подключите зарядное устройство к сети (230 В-) (2).
3. Поместите аккумуляторные ножницы в коробку для хранения (3).

Зарядка без коробки для хранения C

1. Подключите зарядное устройство к сети (230 В-) (1).
2. Вставьте штекер зарядного устройства в зарядное гнездо аккумуляторных ножниц (2).

- i** **Указания к зарядному устройству В С :**
- Красный светодиод обозначает процесс зарядки. Как только светодиод погаснет, литиево-ионный аккумулятор заряжен.

- i** **Общие указания к аккумулятору:**
В целях продления срока службы аккумулятора, необходимо выполнять следующие:
- При низком аккумуляторном напряжении число ходов ножиц автоматически снижается. В этом случае аккумулятор нужно зарядить
 - Литиево-ионный аккумулятор следует заряжать перед длительными перерывами, напр., помещением на зимнее хранение
 - Время заряда см. на странице 86.
 - Литиево-ионный аккумулятор можно заряжать при любой степени заряженности и прерывать зарядку в любое время, без вреда для аккумулятора (отсутствие эффекта памяти).
 - Саморазряд аккумулятора! Извлеките штекер зарядного устройства из ножиц, как только зарядное устройство отсоединено от сети.

Включени/выключение аккумуляторных ножиц

- D**
1. Переместите предохранительную кнопку (1) вперёд и удерживайте её нажатой.
 2. Нажмите выключатель (2).
 3. Отпустите предохранительную кнопку (1).
 4. Чтобы отключить аккумуляторные ножицы, отпустите выключатель (2).

Советы для фигурной стрижки декоративных кустарников

- J K L M N**
- Изготовьте шаблон из картона **K** или другого лёгкого материала, который позволит добиться равномерной стрижки в форме, напр., **L** шара.
 - Кроме того, Вы можете изготовить шаблон, сформировав с помощью планок и шнура **J** напр., конус **M**.
 - Контурные ножицы подходят, прежде всего, для филигранной стрижки декоративных кустарников **N**.

Техобслуживание

Хранение В

- Храните аккумуляторные ножицы в недоступном для детей месте.
- Транспортировку и хранение всегда осуществляйте с Защитным чехлом для ножей.
- Литиево-ионный аккумулятор следует заряжать перед длительными перерывами, напр., помещением на зимнее хранение.
- Храните аккумуляторные ножицы в сухом и тёплом месте.
- При длительном нахождении в коробке для хранения (напр., зимой), открепите кабельные соединения **B** для сети (2) и для штекерного адаптера (1) и поместите сетевой блок и другие принадлежности в предусмотренное место.
- Защищайте аккумуляторные ножицы и принадлежности посредством кожуха.

Общая информация D

- !** **Внимание! Ножи со встречным движением**
Перед выполнением всех работ по техобслуживанию и чистке:
- Не приводите в действие выключатель **D** (1) (2).
 - Не прикасайтесь к работающим лезвиям.

Чистка

- Очищайте аккумуляторные ножицы перед каждым применением сухой тканью, при сильном загрязнении - щёткой.
- В конце дачного сезона очистите и смажьте коробку передач (см. „Чистка или замена ножей“).
- Не мойте аккумуляторные ножицы водой.

Чистка или замена ножей

E F G H

- i** **Как правило, ножи следует не затачивать, а заменять.**

1. Поднять фиксирующее устройство **E** (1) и вытянуть салазки по направлению назад (2).
2. Извлеките нож из аккумуляторных ножиц.
3. Смажьте пластиковое кольцо ножей **F** вазелином.
4. Очистите видимую часть коробки передач и также нанесите смазку.
5. Закрепите ножи на крышке коробки передач **G**.
6. Вставьте салазки в аккумуляторные ножицы, чтобы они зафиксировались в креплениях **H** (Нож автоматически защёлкивается в коробке передач).

Запчасти

Номер детали	Название артикула	Описание товара
7266 090	F 50 TS	Телескопическая ручка с кареткой - плавно регулируется в диапазоне 85-120 см
7266 095	Accu 50 EM R	Запасной нож для FINESSE 50 R / Ширина среза 80 мм
7267 095	Accu 50 EM C	Запасной нож для FINESSE 50 C / Ширина среза 60 мм
7268 095	Accu 50 EM B	Запасной нож для FINESSE 50 B / Ширина среза 110 мм
7266 078		Зарядные устройства встр.

Устранение неполадок

Проблема	Возможная причина	Устранение
Ножи нагреваются	<ul style="list-style-type: none">• Ножи тупые• Слишком сильное трение из-за недостаточной смазки	<ul style="list-style-type: none">• Замена ножей• Пластиковое кольцо ножей смазать вазелином
Двигатель не работает	<ul style="list-style-type: none">• Аккумулятор разрядился• Аккумулятор повреждён	<ul style="list-style-type: none">• Зарядить аккумулятор• Обратиться в мастерскую WOLF-Garten
Проблемы при зарядке аккумулятора	<ul style="list-style-type: none">• Аккумулятор или зарядное устройство повреждён	<ul style="list-style-type: none">• Обратиться в мастерскую WOLF-Garten
Неровный ход, сильная вибрация устройства	<ul style="list-style-type: none">• Ножи повреждены	<ul style="list-style-type: none">• Замена ножей

В случае сомнения всегда обращаться в сервисную мастерскую WOLF-Garten.

 Перед каждой проверкой или выполнением техобслуживания следует аккумуляторные ножницы отключать.

Гарантия

В каждой из стран действуют гарантийные условия, установленные фирмой-изготовителем или импортером изделия. Если причиной неисправности изделия послужили дефекты материала или сборки, то такие неисправности устраняются безвозмездно. По вопросам гарантийного ремонта следует обращаться в уполномоченный сервисный центр.

Felicitări la cumpărarea produsului firmei WOLF-Garten



Citiți cu atenție instrucțiunile de folosire și familiarizați-vă cu elementele de comandă și cu folosirea corectă a acestui utilaj. Atenție! La utilizarea mașinilor-unelte electrice trebuie să se respecte instrucțiunile de siguranță pentru a vă proteja contra șocurilor electrice, vătămărilor corporale și a riscului de incendiu. Utilizatorul este răspunzător pentru accidentarea altor persoane sau a bunurilor acestora.

Cuprins

Instrucțiuni de siguranță	77
Montaj	79
Utilizare	79
Întreținere	80
Piese de schimb	80
Înlăturarea defectiunilor	81
Condiții de garanție	81

Caracteristicile de echipare - vedere de ansamblu



- Mâner foarte ergonomic
- Manevrare simplă
- Incl. cutie pentru depozitare
- Greutate: 0,5 kg
- Incl. încărcător

Instrucțiuni de siguranță

Semnificația simbolurilor

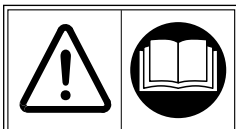

Înainte de puneri în funcțiune citiți instrucți

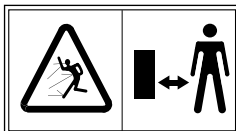

Țineți terțe persoane la distanță, în afara zonei periculoase!



Atenție! Lamele de tăiere sunt ascuțite – Atașați garda pe lamă când nu o folosiți.

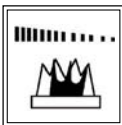

Atenție, aparatul mai funcționează puțin după oprire!



Nu expuneți la ploaie!

Instrucțiuni generale de siguranță pentru mașini-unelte electrice

⚠ AVERTIZARE! Citiți toate instrucțiunile de siguranță și indicațiile.

Omsiunile de a respecta instrucțiunile de siguranță și indicațiile pot să ducă la producerea de șocuri electrice, incendii și/sau vătămări corporale grave.

- **Păstrați pentru viitor toate instrucțiunile de siguranță și indicațiile.**
- Noțiunea "mașină-unelă electrică" utilizată în instrucțiunile de siguranță se referă la mașini-unelte electrice (cu cablu de alimentare de la rețea) și la mașini-unelte ce funcționează cu acumulator (fără cablu de alimentare de la rețea).

Siguranța la locul de muncă

- **Mențineți locul dv. de muncă curat și bine iluminat.** Dezordinea sau zone de lucru prost iluminate pot să ducă la accidente.
- **Nu lucrați cu mașina-unelă electrică în mediu cu risc de explozie, în lichide, gaze sau pulberi inflamabile.** Mașini-unelte generează scântei care pot să aprindă pulberile sau vaporii.
- **În timpul utilizării mașinilor-unelte țineți copii și alte persoane la distanță.** În cazul distragerii atenției puteți pierde controlul asupra aparatului.

Siguranța electrică

- **Ștecherul de alimentare de la rețea a mașinii-unelte trebuie să se potrivească în priza electrică.** Nu este permisă modificarea în nici un fel a ștecherului. Nu utilizați ștechere adaptoare împreună cu mașini-unelte electrice cu protecție prin legare la pământ. Ștecherele nemodificate și prizele corespunzătoare diminuează riscul de șoc electric.
- **Evitați contactul dintre corpul dv. și suprafețele împământate, precum țevi, calorifere, plite electrice și frigider.** În cazul în care corpul dv. este legat la pământ există un risc mare de șoc electric.
- **Mențineți mașini-unelte electrice departe de ploaie sau umezeală.** Pătrunderea apei în mașini-unelte electrice mărește riscul de șoc electric.
- **Nu folosiți cablul în alt scop, pentru a trage mașina-unelă electrică, a o atârna sau pentru a scoate ștecherul din priză.** Mențineți cablul departe de căldură, produse petroliere, micii ascuțite sau piese de aparat aflate în mișcare. Cablurile deteriorate și încălcite măresc riscul de șoc electric.
- **Dacă utilizați în aer liber mașina-unelă electrică, folosiți numai cabluri prelungitoare care sunt adecvate și pentru spațiile exterioare.** Utilizarea unui cablu prelungitor care este adecvat pentru spații exterioare diminuează riscul de șoc electric.

- Dacă nu se poate evita utilizarea mașinilor-electrice în mediu umed, utilizați un întrerupător de protecție diferențial activat de curentul de defect. Utilizarea unui întrerupător de protecție diferențial activat de curentul de defect reduce riscul de electrocutare.

Siguranța persoanelor

- În timpul lucrului cu mașina-unealtă electrică trebuie să fiți atenți și să aveți grijă la ceea ce faceți, procedând rezonabil în timpul manipulării mașinii în timpul lucrului. Nu utilizați o mașină-unealtă electrică dacă sunteți obosit, sau sunteți sub influența drogurilor, alcoolului sau a medicamentelor. În cazul utilizării mașinilor-unealte electrice un moment de neatenție poate să ducă la vătămări corporale serioase.
- Purtați întotdeauna echipament personal de protecție și ochelari de protecție. Purtarea echipamentului personal de protecție, precum masca antipraf, încălțămintea de protecție antiderapații, cască de protecție sau echipament pentru protecția auzului diminuează riscul de vătămări corporale.
- Evitați punerea involuntară în funcțiune. Asigurați-vă că mașina-unealtă electrică este oprită, înainte de a o conecta la alimentarea cu curent electric și/sau de a conecta acumulatorul, a o ridica sau a o transporta. Se poate ajunge la accidente dacă în timp ce transportați mașina unealtă aveți degetul pe întrerupător, sau dacă conectați aparatul pornit la alimentarea electrică.
- Îndepărtați cheile de reglare sau pentru strângerea șuruburilor înainte să porniți mașina-unealtă electrică. O sculă sau o cheie, care se află într-o componentă rotitoare a aparatului, poate să ducă la vătămări corporale.
- Evitați o postură corporală anormală. Aveți grijă să aveți stabilitate și mențineți-vă în orice moment echilibrul. Astfel puteți să stați mai bine mașina-unealtă electrică în situații neașteptate.
- Purtați îmbrăcăminte adecvată. Nu purtați îmbrăcăminte largă sau bijuterii. Țineți-vă părul, hainele sau mânușile la distanță de toate piesele în mișcare. Hainele largi, bijuteriile sau părul lung pot să fie apucate de piesele în rotație.
- În cazul în care se utilizează instalații pentru aspirarea sau colectarea prafului asigurați-vă că acestea sunt conectate și sunt utilizate corespunzător. Utilizarea unui echipament de aspirare a prafului poate să diminueze riscurile datorate prafului.

Utilizarea și mentenanța mașinilor-electrice electrice

- Nu suprasolicitați aparatul. Utilizați mașină-unealtă electrică adecvată pentru lucrarea dv. Cu mașină-unealtă electrică adecvată lucrați mai bine și mai sigur în interval de performanță indicat.
- Nu utilizați o mașină-unealtă electrică al cărei întrerupător este defect. O mașină-unealtă electrică care nu se mai poate porni sau opri din întrerupător este periculoasă și trebuie să fie reparată.
- Mașinile-unele electrice neutilizate trebuie să fie păstrate în locuri inaccesibile copiilor. Nu lăsați să utilizeze aparatul persoane care nu sunt familiarizate cu acesta sau care nu au citit prezentele instrucțiuni de utilizare. Mașinile-unele electrice sunt periculoase, dacă sunt utilizate de persoane neexperimentate.
- Întrețineți cu grijă mașinile-unele electrice. Controlați dacă piesele mobile funcționează ireproșabil și nu se blochează, dacă există piese rupte sau așa de deteriorate încât să afecteze funcționarea mașinilor-unele electrice. Solicitați ca piesele deteriorate să fie reparate înainte de utilizarea aparatului. Multe accidente au drept cauză mașini-unele electrice prost întreținute.
- Mențineți sculele tăietoare ascuțite și curate. Sculele tăietoare cu muchii tăietoare întreținute cu grijă se blochează mai puțin și pot fi controlate mai ușor.
- Utilizați mașină-unealtă electrică, accesoriile, sculele interschimbabile, etc. corespunzător prezentelor instrucțiuni de utilizare. În acest timp aveți în vedere condițiile de lucru și activitatea de efectuat. Utilizarea mașinilor-unele electrice pentru alte aplicații în afara celor prevăzute poate să ducă la situații periculoase.

Utilizarea și manipularea dispozitivului fără fir

- A se utiliza numai încărcătorul 7266078 recomandat de producător.
- Utilizarea necorespunzătoare poate duce la scurgeri de la bateria încorporată reincărcabilă. Evitați contactul cu această substanță. În caz de contact accidental cu lichidul

din baterie, clătiți cu apă. În caz de contact cu ochii vă rugăm să cereți asistență medicală. Scurgerile substanței lichide din baterie pot duce la iritații ale pielii sau arsuri.

- Dispozitivul nu trebuie să fie deschis și bateria reincărcabilă nu trebuie îndepărtată. Pericol de incendiu și arsuri!

Service

- Reparați mașina dv. electrică numai prin intermediul personalului de specialitate calificat și numai cu piese de schimb originale. Astfel se asigură menținerea siguranței în exploatare a mașinii dv. electrice.

Instrucțiuni de siguranță specifice aparatului pentru foarfecele pentru tuns arbuști

- Mențineți-vă toate părțile corpului la distanță de unelte tăietoare. Nu încercați ca în timpul funcționării să îndepărtați materialul tăiat să țineți materialul care trebuie să fie tăiat. Materialul tăiat blocat trebuie îndepărtat numai cu aparatul oprit. În cazul utilizării foarfecelei cu acumulatori un moment de neatenție poate să ducă la vătămări corporale grave.
- Transportați foarfecele de grădina ținând-o de mâner și cu cuțitul oprit. La transportul sau depozitarea foarfecelor cu acumulator trebuie să se pună capatul de protecție. Manevrarea atentă a aparatului diminuează pericolul de vătămare corporală datorată cuțitului.
- Utilizați foarfecele cu acumulator împreună cu lamele pentru foarfece cu acumulator Accu 50 EM B / 50 EM C în domeniul privat prevăzut pentru îngrijirea tufelor, gardurilor vii, arbuștilor.

Instrucțiuni de siguranță specifice aparatului pentru foarfecele pentru tuns gazonul

- Utilizați foarfecele cu acumulator împreună cu lamele pentru foarfece cu acumulator Accu 50 EM R în domeniul privat prevăzut pentru îngrijirea marginilor suprafețelor cu gazon, precum și a suprafețelor mai mici cu gazon.
- Curățați gazonul de corpur străine, precum ramuri, pietre, sârme, etc. înainte operației de tundere a suprafețelor cu gazon, resp. a marginilor suprafețelor cu gazon.
- Utilizați aparatul doar la lumina zilei sau cu o bună iluminare artificială.

Instrucțiuni generale de siguranță pentru foarfecele pentru gazon, conturare și arbuști

- Din cauza riscului de vătămare coporală a utilizatorului nu utilizați foarfecele cu acumulatori pentru măruntire în scopul producerii de compost.
- Foarfecele cu acumulator nu trebuie să se utilizeze în grădinile publice, parcuri, amenajări pentru sport, pe străzi etc., precum și în agricultură și silvicultură.
- Alegeți înălțimea de lucru în așa fel, încât cuțitul să nu ajungă în contact cu solul.
- Porniți aparatul abia atunci când mâinile și picioarele dv. se află la o distanță sigură de cuțitele tăietoare.
- Aveți în vedere faptul că și în cazul aparatelor descărcare există din principiu la pornirea lor pericol de vătămare datorită încărcării electrice reziduale.
- Aceste aparate nu sunt destinate pentru a fi utilizate de persoane lipsite de experiență și/sau cunoștințe sau de persoane cu abilități limitate fizice, senzoriale sau mentale, chiar și dacă sunt supravegheate de o persoană competentă pentru siguranța lor, sau dacă au obținut de la aceasta instrucțiuni despre cum trebuie să se utilizeze aceste aparate în situația dată.
- Adolescenții sub 16 ani nu au voie să folosească aparatele.

Întreținere

- Lucrările de întreținere și de curățare ale utilajului se vor efectua numai cu motorul oprit.
- Cuțitul se curăță și se unge după fiecare tăiere (se recomandă ulei multifuncțional WD-40).
- În timpul transportării și depozitării se va acoperi întotdeauna dispozitivul tăietor cu protecția pentru cuțit.
- Sarcinile de întreținere care au fost descrise în acest manual trebuie să fie efectuate numai de către producător sau de reprezentantul acestuia.

Încărcător

- Nu conectați la o priză de curent electric încărcătoarele care au intrat în contact cu apa, dacă acestea sunt umede.
- Utilizați încărcătorul doar în spații uscate.
- Separați conexiunea cu cabluri numai prin tragând de ștecher. Tragând de cablu se pot deteriora cablul și ștecherul, și nu ar mai fi garantată siguranța electrică.
- Nu folosiți niciodată încărcătorul, dacă datorită unor acțiuni exterioare sunt deteriorate cablul, ștecherul sau însuși aparatul. Duceți încărcătorul la cel mai apropiat atelier specializat.
- În nici un caz nu deschideți încărcătorul. În cazul unei defecțiuni duceți-l într-un atelier specializat.
- Nu este permis ca foarfecele cu acumulatori să fie încărcat în timpul funcționării.

Acumulatorul



Pericol de incendiu!

- Nu încărcați nicodată acumulatorii în vecinătatea acizilor sau materialelor ușor inflamabile.
- Acumulatorul se va încălzi numai între 10 și 45 °C. După o solicitare intensă mai întâi se va lăsa acumulatorul să se răcească.



Pericol de explozie!

- Protejați aparatul de căldură excesivă și foc.
- Nu depozitați pe corpuri pentru încălzire și nu expuneți timp îndelungat la radiație solară intensă.
- Utilizați aparatul numai la o temperatură ambiantă cuprinsă între -10 și +45 °C.



Risc de scurt - circuit

- Instrumentul nu trebuie să fie deschis și acumulatorul să nu fie îndepărtat.
- Instrumentul nu trebuie scurt-circuitat și nici un produs să nu fie introdus în mufa de încărcare.

Montaj

Cutie pentru depozitare/Stație de încărcare A B

- Montați cutia de depozitare într-un loc uscat și ferit de îngheț în timpul iernii.
- Cutia de depozitare este utilizabilă ca stație de încărcare. Pentru această utilizare plasați cutia la o depărtare de maximum 150 cm de o priză de alimentare electrică B.

Utilizare

Orele de funcționare

- Respectați reglementările regionale
- Consultați instituțiile de ordine locale despre orele de funcționare.

Încărcarea acumulatorului B C

Indicații generale pentru operația de încărcare



Atenție! Utilizați încărcătorul doar în spații uscate.

Utilizați numai încărcătorul WOLF-Garten original (nr. comp. 7266 078)!

Înainte de prima utilizare acumulatorul trebuie să se încarce. Pentru duratele de încărcare, a se vedea 92.

Încărcarea în cutia de depozitare B

1. Fixați ștecherul pentru încărcare al încărcătorului în prinderea din cutia de depozitare (1).
2. Conectați încărcătorul la tensiunea de alimentare de la rețea (230 V ~) (2).
3. Poziționați foarfecele cu acumulatori în cutia de depozitare (3).

Aruncarea de baterii reîncărcabile într-un loc acceptat ecologic



- În acord cu stadiul actual al tehnologiei bateriile grădini WOLF este cea mai bună soluție pentru dispozitivele electrice fără fir. Celulele Li-Ion sunt nocive pentru mediu dacă sunt eliminate cu deșeurile convenționale pe piața internă.
- Bateriile grădini WOLF sunt baterii Li-Ion și prin urmare sunt deșeurile periculoase. Vă rugăm ca bateriile defecte să fie aduse dealerului specialist.

Aruncarea în mod acceptabil ecologic



- ATENȚIE! Aparatele electrice neutilizate sau bateriile – dispozitivele utilizabile nu trebuie să fie eliminate cu deșeurile menajere Conform 2002/96/EG pentru echipamentul electric și electronic trebuie să fie colectate și reciclate profesional. Nicodată nu amestecați cu deșeurile menajere bateriile sau acumulatorii.

Montaj

Cutie pentru depozitare/Stație de încărcare A B

- Montați cutia de depozitare într-un loc uscat și ferit de îngheț în timpul iernii.
- Cutia de depozitare este utilizabilă ca stație de încărcare. Pentru această utilizare plasați cutia la o depărtare de maximum 150 cm de o priză de alimentare electrică B.

1. Utilizând placa de bază drept șablon pentru găuri marcați A punctele superioare de fixare (1) (2).
2. Montați în punctele de fixare două șuruburi (capul șuruburilor 8mm), tija capetelor șuruburilor rămânând la circa 6-8 mm distanță de suport.
3. Agățați cutia de depozitare în capetele șuruburilor.
4. La gaura inferioară (3) fixați cu un al treilea șurub cutia de depozitare.

Utilizare

Orele de funcționare

- Respectați reglementările regionale
- Consultați instituțiile de ordine locale despre orele de funcționare.

Încărcarea acumulatorului B C

Indicații generale pentru operația de încărcare



Atenție! Utilizați încărcătorul doar în spații uscate.

Utilizați numai încărcătorul WOLF-Garten original (nr. comp. 7266 078)!

Înainte de prima utilizare acumulatorul trebuie să se încarce. Pentru duratele de încărcare, a se vedea 92.

Încărcarea în cutia de depozitare B

1. Fixați ștecherul pentru încărcare al încărcătorului în prinderea din cutia de depozitare (1).
2. Conectați încărcătorul la tensiunea de alimentare de la rețea (230 V ~) (2).
3. Poziționați foarfecele cu acumulatori în cutia de depozitare (3).

Încărcarea în afara cutiei de depozitare C

1. Conectați încărcătorul la tensiunea de alimentare de la rețea (230 V ~) (1).
2. Se introduce ștecherul încărcătorului în fișa pentru încărcare a foarfecei cu acumulator. (2).



Indicații pentru încărcător B C :

- LEDul roșu indică operația de încărcare. De îndată ce LEDul se stinge acumulatorul litiu-ion este încărcat.



Indicații generale pentru acumulator:

Pentru a menține o durată lungă de viață a acumulatorului trebuie să respectați următoarele puncte:

- În cazul unei tensiuni reduse a acumulatorului se micșorează numărul de curse al foarfecei. În acest caz trebuie să se reîncarce acumulatorul.
- Acumulatorul litiu-ion trebuie să se reîncarce înaintea pauzelor lungi, de ex. înaintea depozitării pe timp de iarnă.
- Pentru duratele de încărcare, a se vedea 92.
- Acumulatorul cu litiu-ion poate fi încărcat indiferent de nivelul său de încărcare, și încărcarea poate să fie întreruptă oricând, fără să se deterioreze acumulatorul (nu există efect de memorizare).
- Autodescărcarea acumulatorului! Scoateți ștecherul încărcătorului din foarfecele cu acumulatori, de îndată ce încărcătorul este separat de rețeaua de alimentare.

Pornirea și oprirea foarfecelui cu acumulatori **D**

1. Împingeți în față butonul de siguranță (1) și mențineți-l apăsat.
2. Apăsați butonul de pornire (2).
3. Eliberați din nou butonul de siguranță (1).
4. Pentru a opri foarfecele cu acumulatori eliberați butonul de pornire (2).

Întreținere

Depozitare **B**

- Aveți grijă ca foarfecele cu acumulatori să fie depozitate în locuri inaccesibile copiilor.
- Montați întotdeauna protecția cuțitului pentru transport și depozitare.
- Acumulatorul litiu-ioni trebuie să se reîncarce înaintea pauzelor lungi, de ex. înaintea depozitării pe timp de iarnă.
- Depozitați foarfecele cu acumulatori într-un loc uscat și ferit de îngheț.
- În cazul depozitării mai îndelungate în cutia de depozitare (de ex. iarna), separați legăturile cu cablu **B** către rețeaua de alimentare (2) și adaptorul pt. ștecher (1) și plasați componenta de rețea și celelalte accesorii la locul prevăzut după caz.
- Protejați foarfecele cu acumulator, incl. accesoriile, prin montarea capacului.

Generalități **D**

-  **Atenție! Cuțite care funcționează în sensuri opuse**
Înaintea tuturor lucrărilor de întreținere și curățare:
- În nici un caz nu activați comutatorul **D** (1) (2).
 - Nu apucați cuțitele în mișcare.

Sfaturi pentru tunderea arbuștilor ornamentali în diverse forme

J K L M N

- Faceți-vă un șablon din carton **K** sau din alt material ușor și cu suprafață mare, cu care se poate face ușor o tăiere uniformă, de ex. pentru o sferă **L**.
- Apoi puteți să vă faceți un șablon prin care cu ajutorul unor șipci și șnur **J** creați ex. un con **M**.
- Foarfecele pentru conturare este adecvat mai ales pentru tăierile fine sub formă de filigran a arbuștilor cu forme **N**.

Curățarea

- Curățați foarfecele cu acumulatori după fiecare utilizare cu o cârpă uscată, resp. cu o perie în cazul în care este foarte murdar.
- Curățați și ungeți angrenajul la sfârșitul sezonului de grădinărit (a se vedea "Curățarea sau înlocuirea cuțitelor").
- În nici un caz nu stropiți cu apă foarfecele cu acumulatori.

Curățarea sau înlocuirea cuțitelor

E F G H

 În general cuțitul nu trebuie să se reascută, ci să se înlocuiască.

1. Ridicați piedica **E** (1) și scoateți afara patina trăgând-o spre spate (2).
2. Scoateți cuțitul din foarfecele cu acumulator.
3. Ungeți inelul din material plastic al cuțitului **F** cu vaselină.
4. Curățați zona vizibilă a angrenajului și ungeți-le de asemenea cu unsoare.
5. Fixați cuțitul pe capacul angrenajului **G**.
6. Împingeți patina pe foarfecele cu acumulatori, până când este acționată piedica patinei **H** (Cuțitul se săvârște automat în angrenaj).

Piese de schimb

Nr. comandă	Denumire articol	Descriere articol
7266 090	F 50 TS	Tijă telescopică cu cărucior mobil - ajustabil pe înălțime fără trepte între 85-120 cm
7266 095	Accu 50 EM R	Cuțit de schimb pentru FINESSE 50 R / lățime de tăiere 80 mm
7267 095	Accu 50 EM C	Cuțit de schimb pentru FINESSE 50 C / lățime de tăiere 60 mm
7268 095	Accu 50 EM B	Cuțit de schimb pentru FINESSE 50 B / lățime de tăiere 110 mm
7266 078		Încărcător cu mufă internațională

Înlăturarea defecțiunilor

Problemă	Cauză posibilă	Remediere
cuțitele devin fierbinți	<ul style="list-style-type: none">• cuțitele sunt tocite• frecare prea mare din cauza lipsei ungerii	<ul style="list-style-type: none">• se înlocuiesc cuțitele• se unge cu vaselină inelul din material plastic al cuțitului
motorul nu funcționează	<ul style="list-style-type: none">• se descarcă acumulatorul• acumulatorul e defect	<ul style="list-style-type: none">• se încarcă acumulatorul• se solicită atelierul de service WOLF-Garten
probleme la încărcarea acumulatorului	<ul style="list-style-type: none">• acumulatorul sau încărcătorul defecte	<ul style="list-style-type: none">• se solicită atelierul de service WOLF-Garten
funcționare neuniformă, vibrare intensă a aparatului	<ul style="list-style-type: none">• cuțite deteriorate	<ul style="list-style-type: none">• se înlocuiesc cuțitele

În caz de dubii solicitați întotdeauna un atelier WOLF-Garten pentru service.



Foarfecele cu acumulator se oprește înaintea oricărei verificări sau a oricărei operații efectuate la cuțit.

Condiții de garanție

În fiecare țară sunt valabile condițiile de garanție editate de societatea noastră sau de importator. În timpul perioadei de garanție defecțiunile datorate unui defect de material sau de fabricație se vor repara în mod gratuit. În cazul producerii unei defecțiuni care se încadrează în garanție, vă rugăm să vă adresați centrului de desfacere sau celei mai apropiate unități autorizate.

WOLF-Garten ürününü tercih ettiğiniz için tebrik ederiz



Kullanma Talimatını dikkatlice okuyunuz ve cihazın kumanda elemanları ve doğru kullanımı hakkında iyice bilgi sahibi olunuz. Dikkat! Elektrikli araçların kullanımında, elektrik çarpmasına, yaralanmalara ve yangın tehlikesine karşı devamdaki güvenlik açıklamaları dikkate alınmalıdır. Kullanıcı, başka kişilere veya bunların mülkiyetlerine ilişkin kazalardan sorumludur.

İçindekiler

Güvenlik Açıklamaları	82
Montaj	84
Çalıştırma	84
Bakım	85
Yedek parçalar	85
Arızaların Giderilmesi	85
Garanti	85

Genel bakışta donanım özellikleri



- Çok iyi sap ergonomisi
- Basit kullanım
- Saklama kutusu dahil
- Ağırlık: 0,5 kg
- Şarj cihazı dahil

Güvenlik Açıklamaları

Sembollerin Anlamları

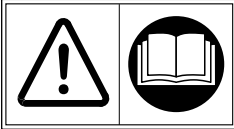

Kullanım öncesinde Kullanma

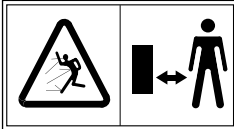

Üçüncü kişileri tehlike bölgesi dışına çıkarınız!



Dikkat! Keskin bıçak – Kullanmadığınızda bıçak koruyucusunu dikin.



Dikkat cihaz işlemeye devam ediyor!



Yağmura maruz bırakmayın!

Elektrikli/Elektronik Araçlar için Genel Güvenlik Açıklamaları



UYARI! Tüm güvenlik açıklamalarını ve talimatları okuyun.

Güvenlik açıklamalarına ve talimatlarına uyulmaması durumunda elektrik çarpması, yangın ve/veya ağır yaralanmalar söz konusu olabilir.

- **Tüm güvenlik açıklamalarını ve talimatlarını gelecekte bakabilmek için saklayın.**
- Güvenlik açıklamalarında kullanılan "elektronik/elektrikli araç" kavramı, şebekeli işletilen elektronik/elektrikli araçlar (şebeke fişi olanlar) için ve akülü işletilen elektronik/elektrikli araçlar (fişsiz) için geçerlidir.

Çalışma Yeri Güvenliği

- **Çalışma alanınızı temiz ve iyi aydınlatılmış olarak tutun.** Çalışma yerindeki düzensizlikler veya aydınlatılmamış çalışma alanları, kazalara sebebiyet verebilirler.
- **Elektronik/elektrikli araç ile, yanıcı sıvıların, gazın veya tozların bulunduğu patlama tehlikesi bulunan bölgelerde çalışmayın.** Elektronik/elektrikli araçlar, tozun veya buharların ateşleyebileceği kıvılcımlar meydana getirirler.
- **Elektronik/elektrikli aracın kullanımını esnasında çocukları ve başka kişileri uzak tutun.** Dikkat dağınıklığı durumunda cihaza ilişkin kontrolü kaybedebilirsiniz.

Elektrik Güvenliği

- **Elektronik/elektrikli araçların bağlantı fişi, prize uymalıdır.** Fişin hiçbir şekilde değiştirilmemelidir. Adaptör fişini, koruyucu topraklı elektronik/elektrikli araçla birlikte kullanın. Değiştirilmeyen fişler ve uygun prizler, elektrik çarpması riskini azaltırlar.
- **Borular, ısıtıcılar, fırınlar ve buzdolapları gibi topraklı yüzeyler ile vücut temasından kaçının.** Vücudunuz topraklı olduğunda artan bir elektrik çarpması riski söz konusudur.
- **Elektronik/elektrikli araçları yağmurdan ve sudan uzak tutun.** Elektronik/elektrikli araç içine su girmesi, elektrik çarpması riskini artırır.
- **Elektronik/elektrikli aracı taşımak, asmak veya fişi prizden çekmek için kabloyu amacı dışında kullanmayın.** Kabloyu ısıdan, yağdan, keskin kenarlardan veya hareketli cihaz parçalarından uzak tutun. Hasarlı veya dolanmış kablolar, elektrik çarpması riskini artırır.
- **Bir elektronik/elektrikli araç ile açıkta çalışıyorsanız, sadece dış bölge için uygun olan uzatma kablosu kullanın.** Dış bölge için uygun bir uzatma kablosunun kullanımı, elektrik çarpması riskini azaltır.

- **Elektronik/elektrikli aracın nemli çevrede işletimi engellenemiyorsa, bir hatalı akım koruma şalteri kullanın.** Bir hatalı akım koruma şalterinin kullanımı, bir elektrik çarpması riskini azaltır.

Kişilerin Güvenliği

- **Dikkatli olun, ne yaptığınızı bilerek yapın ve elektronik/elektrikli araç ile mantıklı şekilde çalışın.** Yorgun olduğunuzda veya uyusturucu, alkol veya ilaç etkisi altındayken elektronik/elektrikli araç kullanmayın.
- **Elektronik/elektrikli aracın kullanımı esasındaki bir anlık dikkatsizlik veya dalgınlık, ciddi yaralanmalara neden olabilir.**
- **Kişisel koruyucu donanımı ve her zaman bir koruyucu gözlük kullanın.** Elektronik/elektrikli aracın her defasındaki türüne ve kullanımına göre toz maskesi, kaymaz güvenlik eldivenleri, koruyucu kask veya kulaklık gibi kişisel koruyucu donanımı kullanın, yaralanma riskini azaltır.
- **İstem dışı bir çalıştırmaı engelleyin.** Elektronik/elektrikli aracı akım beslemesine ve/veya aküye bağlamadan, bunu kaldırmadan veya taşımadan önce, aracı kapalı olduğundan emin olun. Elektronik/elektrikli aracın taşınması esasında parmağınız şalterdeyse veya cihazı açık şekilde elektrik beslemesine bağlarsanız, bu kazalara neden olabilir.
- **Ayar araçlarını veya civata anahtarlarını, elektronik/elektrikli aracı çalıştırmadan önce uzaklaştırın.** Dönen bir cihaz parçasında bulunan bir araç veya alet, yaralanmalara neden olabilir.
- **Normal dışı bir vücut konumunu engelleyin.** Güvenli bir duruşu temin edin ve her zaman dengeli koruyun. Böylece elektronik/elektrikli aracı beklenmeyen durumlarda daha iyi kontrol edersiniz.
- **Uygun kıyafetleri giyin.** Başka kıyafetler veya ziynet kullanmayın. Saçlarınızı, kıyafetlerinizi ve eldivenleri, hareketli parçalardan uzak tutun. Gevşek kıyafetler, ziynet veya uzun saçlar, hareketli parçalar tarafından kapılabilir.
- **Toz emme ve toplama tertibatları monte edilmişse, bunların bağlı olduğundan ve doğru kullandığından emin olun.** Bir toz emme tertibatının kullanımı, toz vasıtasıyla tehlikeleri azaltabilir.

Elektronik/Elektrikli Aracın Kullanımı

- **Cihazı aşırı yüklenmeyin.** Çalışmamız için ilgili olan elektronik/elektrikli aracı kullanın. Uygun elektronik/elektrikli araçla, belirtilen aralıkta daha güvenli ve iyi çalışırız.
- **Şalteri bozuk olan elektronik/elektrikli aracı kullanmayın.** Açılıp kapanmayan bir elektronik/elektrikli araç tehlikelidir ve tamir edilmelidir.
- **Kullanılmayan elektronik/elektrikli aracı, çocukların ulaşamayacağı yerde saklayın.** Cihazı tanımayan veya bu talimatları okumamış olan kişilere cihazı kullandırmayın. Deneyimsiz kişiler tarafından kullanılabilir halinde elektronik/elektrikli araçlar tehlikelidir.
- **Elektronik/elektrikli araçların bakımını itinalı yapın.** Hareketli parçaların kusursuz şekilde çalışıp çalışmadığını ve sıkışıp sıkışmadığını, parçaların kırılıp kırılmadığını veya elektronik/elektrikli aracın işlevi olumsuz olarak etkilenecek şekilde hasarlı olup olmadığını kontrol edin. Hasarlı parçaları, cihazın kullanımından önce tamir ettirin. Çoğu kazanın sebebi, bakımı kötü yapılmış elektronik/elektrikli araçlardır.
- **Kesme araçlarını keskin ve temiz şekilde tutun.** Keskin kesme kenarlarına sahip bakımı yapılmış kesme araçları, daha az sıkışır ve daha kolay idare edilirler.
- **Elektronik/elektrikli araçları, donanımı, uygulamaları araçlarını vs. bu talimatlara uygun kullanın.** Burada çalışma koşullarını ve yapılacak faaliyeti de dikkate alın. Elektronik/elektrikli araçların, öngörülen uygulamadan farklı uygulamalar için kullanımı, tehlikeli durumlar yaratabilir.

Akü cihazının kullanılması

- **Aküyü sadece üretici tarafından tavsiye edilen şarj cihazı 7266078 ile şarj edin.**
- **Yanlış kullandığınızda aküden sıvı çıkabilir.** Sıvıya temastan kaçınınız. Sıvıya tesadüfen temas edilmiş halinde cildinizi suyla yıkayın. Sıvı gözlerinize temas edecek olursa gözlerinizi suyla yıkadıktan sonra ilave olarak doktora başvurunuz. Çıkan akü sıvısı cildinize tahrişlere veya yanmalara neden olabilir.
- **Cihaz açılmamalıdır ve içerisindeki akü alınmamalıdır.** Yaralanma ve yanık oluşma tehlikesi vardır!

Servis

- **Elektronik/elektrikli aracı sadece kalifiye personele ve sadece orijinal yedek parçalarla tamir ettirin.** Böylece elektro cihazın güvenliğinin muhafaza edilmesi temin edilir.

Çalı makasları için cihaza özgü güvenlik açıklamaları

- **Vücut uzuvlarını kesme bıçaklarından uzak tutun.** Bıçaklar işlerken, kesilmiş ürünleri temizlemeye veya kesilen materyali tutmaya çalışmayın. Sıkışan kesilmiş malzemeyi sadece cihaz kapalıyken temizleyin. Akülü makasın kullanımındaki anlık dikkatsizlik, ağır yaralanmalara neden olabilir.
- **Çim kesme makasını sapından, bıçaklar dururken taşıyın.** Akülü makasların taşınmasında veya saklanmasında her zaman koruyucu örtüyü çekip kapatın. Cihazın itinalı kullanımını, bıçak vasıtasıyla yaralanma tehlikesini azaltır.
- **Akülü makası, Accu 50 EM B / 50 EM C makas yapıları ile bağlantılı olarak, çallılar, korulukların, çallıkların bakımı için öngörülen özel bölgede kullanın.**

Çim makasları için cihaza özgü güvenlik açıklamaları

- **Akülü makası, Accu 50 EM R makas yapıları ile bağlantılı olarak çim kenarlarının ve ayrıca küçük çim yüzeylerin bakımı için öngörülen özel bölgede kullanın.**
- **Çim yüzeyleri ya da çim kenarlarını kesmeden önce çimi, dallar, taşlar, tel vs. gibi yabancı cisimlerden arındırın.**
- **Cihazı sadece günışığında veya suni aydınlatma ile kullanın.**

Çim, kontur ve çalı makasları için genel güvenlik açıklamaları

- **Akülü makası, kullanıcının bedensel olarak tehlike olmasa sebebiyle, kompostlama alanında doğru şekilde kullanılmayın.**
- **Akülü makası kamuya açık alanlarda, parklarda, spor alanlarında, yollarda vs. ve ayrıca tarım alanında/ormanlıkta kullanılmamalıdır.**
- **Çalışma yüksekliğini, bıçak, zemin ile temas etmeyecek şekilde seçin.**
- **Cihazda sadece, eller ve ayaklar kesme bıçaklarından yeterince uzak olduğunda çalıştırın.**
- **Deşarj olmuş cihazlarda da çalıştırma esasında prensip olarak artık şarj sebebiyle yaralanma tehlikesi bulunduğunu dikkate alın.**
- **Bu cihazlar, eğer bunlar güvenliklerinden sorumlu bir kişi tarafından denetlenmiyorlarsa veya bu cihazların nasıl kullanılacağına dair talimat almamışlarsa, yeterli deneyeime sahip olmayan ve/veya yetersiz bilgiye sahip olan kişilerce veya sınırlı fiziksel, duyuşmsal veya ruhsal yeteneğe sahip kişiler tarafından kullanılmaya uygun değildir.**
- **16 yaşından küçük çocukların cihazları kullanması yasaktır.**

Bakım

- **Cihazda bakım ve temizlik çalışmaları sadece, motor dururken yapılabilir.**
- **Bıçakları her kesme sonrasında temizleyin ve yağlayın (WD-40 çok işlevli yağ tavsiye edilir).**
- **Taşıma ve depolama esasında kesme tertibatını her zaman bıçak koruması ile örterek kapatın.**
- **Bu kullanım kılavuzunda açıklanan bakım çalışmalarının haricindeki bakım çalışmaları sadece üretici veya temsilcileri tarafından yürütülebilir.**

Şarj cihazı

- **İslanmış bir şarj cihazını nemli durumda bir prize takmayın.**
- **Şarj cihazını sadece kuru mekanlarda kullanın.**
- **Kablo bağlantısını sadece fiş çekerek kesin.** Kablonun çekilmesi, kabloya ve fişe zarar verebilir ve elektrik güvenliği artık temin edilemez.
- **Kablo, fiş veya cihazın kendisi harici etki sebebiyle zarar görmüşse, şarj cihazını asla kullanmayın.** Şarj cihazını en yakın yetkili ve uzman servise götürün.
- **Şarj cihazını hiçbir durumda açmaya çalışmayın.** Bir arıza durumunda bunu yetkili bir tamir servisine verin.
- **İşletim esasında akülü makas şarj edilmemelidir.**

Akü



Yangın tehlikesi!

- Aküleri asla asitli ve kolay yanıcı materyallerin çevresinde şarj etmeyin.
- Aküyü sadece 10 ile 45 °C arasında şarj edin. Yoğun yüklenme sonrasında önce akünün soğumasını bekleyin.



Patlama tehlikesi!

- Cihazı ısıdan ve ateşten koruyunuz.
- Isıtma elemanlarını üzerine koymayın veya uzun süreli olarak yoğun güneş ışığına maruz bırakmayın.
- Cihazı sadece -10 °C ile + 45 °C arasındaki çevre sıcaklıklarında kullanın.



Kısa devre tehlikesi

- Cihaz açılmamalıdır ve içerisindeki akü alınmamalıdır.
- Saklama kutusu, şarj istasyonu olarak kullanılır. Bu kullanım için kutuyu bir prize maksimum 150 cm uzağa yerleştirin **B**.
- Cihaz kısa devre yapılmamalıdır ve şarj burcunun içine herhangi bir nesne sokulmamalıdır.

Akünün çevreye duyarlı şekilde tasfiye edilmesi

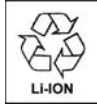

- WOLF-Garten Aküleri enerji tedarigi teknolojisinin ulastigi en son seviyeye gore elektrik şebekesinden bagimsiz elektro cihazlar içinde en iyisidir. Li-on hücreleri diger ev atiklariyla bir araya geldiğinde çevreye zarar verir.
- WOLF-Garten Aküleri Li-Ion akümülatörleri ve bu nedenle imha edilmesi zorunludur. Arızalı aküleri ilgili uzmanlara imha ettirin.

Çevreye duyarlı tasfiye



- **DİKKAT!** Kullanılamaz hale gelen elektro ve akü cihazlarını normal çöpe atmayınız! Bunlar elektrik ve elektronik eski cihazlar için yer alan 2002/96/EG talimatnamesi doğrultusunda ayrı ayrı toplanmalıdır ve çevreye duyarlı, uzman eller vasıtasıyla geri kazanılmak üzere işlemden geçirilmelidir. Bataryaları ve aküleri asla normal atığa atmayınız.

Montaj

Saklama kutusu/şarj istasyonu **A B**

- Saklama kutusunu kuru ve kişin dona maruz kalmayan bir yerde monte edin.
- Saklama kutusu, şarj istasyonu olarak kullanılır. Bu kullanım için kutuyu bir prize maksimum 150 cm uzağa yerleştirin **B**.

Çalıştırma

Çalışma süresi

- Lütfen yerel talimatları gözetiniz.
- Çalışma sürelerini yerel makamlara sorunuz.

Aküyü şarj etme **B C**

Şarj işlemine ilişkin genel açıklamalar

⚠ Dikkat! Şarj cihazını sadece kuru mekanlarda kullanın.

Sadece orijinal WOLF-Garten şarj cihazını kullanın (Parça-No. 7266 078)!

İlk kullanım öncesinde akünün şarj edilmesi gerekir. Şarj süresi için bakınız sayfa 97

Saklama kutusu içinde şarj etme **B**

1. Şarj cihazının şarj fişini saklama kutusunun (1) kilidine sabitleyin.
2. Şarj cihazını şebeke gerilimine (230 V ~) bağlayın (2).
3. Akülü makası, saklama kutusuna konumlandırın (3).

Saklama kutusu dışında şarj etme **C**

1. Şarj cihazını şebeke gerilimine (230 V ~) bağlayın (1).
2. Şarj fişini, akülü makasın şarj kovanına takın (2).



Şarj cihazına ilişkin notlar **B C** :

- Kırmızı LED, şarj işlemi gösterir. LED söndüğünde, Lithium-Ion-aküsü şarj olmuştur.



Aküye ilişkin genel açıklamalar:

- Akünün uzun ömürlü olması bakımından devamdaki noktaları dikkate alınız:
- Düşük akü geriliminde, makasın kaldırma sayısı azalır. Bu durumda akünün şarj edilmesi gerekir.

1. Delme şablonu olarak taban plakasını kullanarak **A** üst tespit noktalarını (1) (2) işaretleyin.
2. Tespit noktalarına iki vidayı (vida başı Ø 8mm) takın, burada vida başlarının şaftı, dayanaktan yaklaşık 6-8 mm uzaktır.
3. Saklama kutusunu, vida başlarına asın.
4. Alt deliğe (3) saklama kutusunu üçüncü bir vidayla tespit edin.

- Lityum-iyon-aküleri, uzun aralardan önce, örneğin kişin depolamada, şarj edilmelidirler.
- Şarj süresi için bakınız sayfa 97.
- Lityum-iyon-aküsü, her şarj durumunda şarj edilebilir ve şarj işlemi her zaman kesilebilir, burada akü zarar görmez (hafıza etkisi yoktur).
- Akünün kendi kendine deşarji! Şarj cihazının fişini, şarj cihazı şebekeden ayrıldığında, akülü makastan çekip çıkarın.

Akülü makası açma/kapama **D**

1. Güvenlik düğmesini (1) ileri itin ve basılı tutun.
2. Butona (2) basın.
3. Güvenlik düğmesini (1) bırakın.
4. Akülü makası kapatmak için, butonu (2) bırakın.

Süs aşıabın şekilli kesilmesi için öneriler

J K L M N

- Kartondan bir şablon hazırlayın **K** veya geniş yüzeyli başka bir materyalle bir şablon hazırlayın, bununla, örneğin bir küre için eşit bir kesim **L** sağlanması kolay olmalıdır.
- Ayrıca bir şablon yapabilirsiniz; bunun için pervazlar ve ip yardımıyla **J** örn. bir koni **M** şekillendirebilirsiniz.
- Kontur makası, özellikle şekilli aşıabların filigranlı ince kesimine uygundur **N**.

Bakım

Depolama B

- Akülü makasın çocukların ulaşamayacağı yerde saklanmasına dikkat edin.
- Taşımaya ve saklamaya esnasında her zaman bıçak korumasını takın.
- Lityum-iyon-aküleri, uzun aralardan önce, örneğin kışın depolamada, şarj edilmelidirler.
- Akülü makası kuru ve don olmayan bir yerde saklayın.
- Saklama kutusunda uzun süreli saklama durumunda (örneğin kışın), kablo bağlantılarını B şebekeden (2) ve fiş adaptöründen (1) çıkarın ve şebeke parçasını ve diğer aksamı her defasında öngörülen yerlerine yerleştirin.
- Akülü makası, donanımı dahil olmak üzere, muhafazayı takarak koruyun.

Geneli D



Dikkat! Karşı işlemeli bıçaklar

- Tüm bakım ve temizlik çalışmaları öncesinde:
 - Hiçbir surette şalterleri aktifleştirmeyin D (1) (2).
 - Hareketli kesme aksamının içine elinizi sokmayın.

Temizleme

- Her kullanımı sonrasında akülü makası kuru bir bezle ya da yoğun kirlenmede bir fırçayla temizleyin.
- Şanzımanı, bahçe sezonu sonunda temizleyin ve yağlayın (bakınız "bıçakları temizleme veya değiştirme").
- Akülü makasa asla su sıkmayın.

Bıçakları temizleme veya değiştirme

E F G H



Bıçakların genel olarak bileylenmemesi, değiştirilmesi gerekir.

1. Kilitli kaldırım E (1) ve kızığı arkaya doğru çekin (2).
2. Bıçağı akülü makastan çıkarın.
3. Bıçakların plastik halkalarını F vazelinle yağlayın.
4. Şanzımanın görünür bölgesini temizleyin ve bunu da gresle yağlayın.
5. Bıçakları şanzıman kapağı üzerinde sabitleyin G.
6. Kızığı, kilit yerinde kilitlene kadar akülü makas üzerinden itin H (Bıçak, şanzımana otomatik olarak kilitlenir).

Yedek parçalar

Sipariş No.	Ürün tanımı	Ürün Tanımlaması
7266 090	F 50 TS	Hareket arabasına sahip teleskobik sap 85-120 cm arasında kademesiz yüksekliği ayarlanabilir
7266 095	Accu 50 EM R	FINESSE 50 R için yedek bıçak / kesim genişliği 80 mm
7267 095	Accu 50 EM C	FINESSE 50 C için yedek bıçak / kesim genişliği 60 mm
7268 095	Accu 50 EM B	FINESSE 50 B için yedek bıçak / kesim genişliği 110 mm
7266 078		Şarj cihazları uluslararası

Arızaların Giderilmesi

Sorun	Olası sebep	Yardım
Bıçaklar ısınıyor	<ul style="list-style-type: none">• Bıçak körelmiş• yetersiz yağlama sebebiyle fazla sürtünme	<ul style="list-style-type: none">• Bıçak değiştirme• Bıçakların plastik halkasını vazelinle yağlayın
Motor çalışmıyor	<ul style="list-style-type: none">• Akü deşarj olmuş• Akü arızalı	<ul style="list-style-type: none">• Aküyü şarj edin• WOLF-Garten Servis Atölyesine başvurun
Sorun aküyü şarj etme esnasında	<ul style="list-style-type: none">• Akü veya şarj cihazı arızalı	<ul style="list-style-type: none">• WOLF-Garten Servis Atölyesine başvurun
Düzensiz işletim, cihazda yoğun titreme	<ul style="list-style-type: none">• Bıçak zarar görmüş	<ul style="list-style-type: none">• Bıçak değiştirme

Şüpheli durumlarda her zaman WOLF-Garten yetkili servisine başvurun.



Akülü makası, her kontrol öncesinde veya bıçaklarda çalışma öncesinde kapatın.

Garanti

Her ülkede, ilgili bayimizin veya ithalatçının verdiği garanti yönetmelikleri geçerlidir. Bu yönetmelikler kapsamındaki arızaları, eğer sebepleri malzeme ve imalat hatası ise, ücretsiz tamir ediyoruz. Böyle bir durumda satıcınıza veya size en yakın temsilciliğimize veya bayimize başvurunuz.

Συγχαρητήρια για την αγορά του προϊόντος κήπου της εταιρείας WOLF-Garten



Διαβάστε σχολαστικά τις Οδηγίες Χρήσης και εξοικειωθείτε με τα στοιχεία χειρισμού και τη σωστή χρήση του εργαλείου. Προσοχή! Κατά τη χρήση των ηλεκτρικών εργαλείων θα πρέπει να λαμβάνονται υπόψη για την προστασία έναντι ηλεκτροπληξίας, τραυματισμών και κινδύνου πυρκαγιάς οι παρακάτω υποδείξεις ασφαλείας. Ο χρήστης είναι υπεύθυνος για ατυχήματα με άλλα άτομα ή και την περιουσία τους.

Ο χαρακτηριστικός εξοπλισμός συνοπτικά



- Πολύ καλή εργονομία λαβής
- Απλός χειρισμός
- Περιλ. κοπή φύλαξης
- Βάρος: 0,5 kg
- Περιλ. φορτιστή

Περιεχόμενο

Υποδείξεις ασφαλείας	86
Τοποθέτηση	88
Λειτουργία	89
Συντήρηση	89
Ανταλλακτικά	90
Αντιμέτωπη βλαβών	90
Εγγύηση	90

Υποδείξεις ασφαλείας

Σημασία των συμβόλων

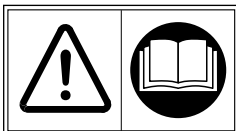

Διαβάστε πριν από την έναρξη λειτουργίας τις Οδηγίες Χρήσης!

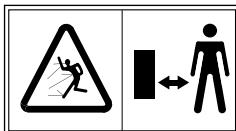

Κρατήστε τα τρίτα άτομα μακριά από την επικίνδυνη περιοχή!



Προσοχή! Αιχμηρά μαχαίρια κοπής - Όταν δεν χρησιμοποιούνται, τοποθετήστε το προστατευτικό μαχαίριου.

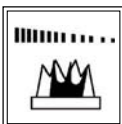

Προσοχή το εργαλείο λειτουργεί και μετά την απενεργοποίηση για ορισμένο χρονικό διάστημα!



Να μην εκτίθεται στη βροχή

Γενικές υποδείξεις ασφαλείας για ηλεκτρικά εργαλεία

! ΠΡΟΕΙΔΟΠΟΙΗΣΗ! Διαβάστε όλες τις υποδείξεις ασφαλείας και οδηγίες.

- Παραλείψεις στην τήρηση των υποδείξεων ασφαλείας και των οδηγιών μπορεί να προκαλέσουν ηλεκτροπληξία, πυρκαγιά ή/και βαρύτερους τραυματισμούς.
- Φυλάξτε όλες τις υποδείξεις ασφαλείας και τις οδηγίες και στο μέλλον.
- Ο χρησιμοποιούμενος όρος στις υποδείξεις ασφαλείας "Ηλεκτρικό εργαλείο" αναφέρεται σε ηλεκτρικά εργαλεία τροφοδοτούμενα από το ηλεκτρικό δίκτυο (με καλώδιο δικτύου) και σε ηλεκτρικά εργαλεία τροφοδοτούμενα από συσσωρευτές (μπαταρίες) (χωρίς καλώδιο δικτύου).

Ασφάλεια στο χώρο της εργασίας

- Κρατήστε το χώρο εργασίας σας καθαρό και φροντίστε για τον καλό φωτισμό του. Η ακαταστασία και μη φωτισμένοι εργασιακοί χώροι μπορεί να προκαλέσουν ένα ατύχημα.
- Μην εργάζεστε με το ηλεκτρικό εργαλείο σε περιβάλλον που κινδυνεύει από έκρηξη και στο οποίο βρίσκονται εύφλεκτα υλικά, αέρια ή σκόνης. Τα ηλεκτρικά εργαλεία προκαλούν σπινθήρες που μπορεί να προκαλέσουν την ανάφλεξη σκόνης ή ατμών.
- Κρατάτε τα παιδιά και άλλα άτομα μακριά κατά τη διάρκεια της χρήσης των ηλεκτρικών εργαλείων. Σε περίπτωση διάσπασης της προσοχής σας μπορείτε να χάσετε τον έλεγχο του εργαλείου.

Ασφάλεια κατά τη χρήση με το ηλεκτρικό ρεύμα

- Το φως σύνδεσης του ηλεκτρικού εργαλείου θα πρέπει να ταιριάζει στην πρίζα. Το φως δεν επιτρέπεται να τροποποιείται με κανέναν τρόπο. Να μην χρησιμοποιείτε φως αντάλλαγμα μαζί με ηλεκτρικά εργαλεία που έχουν προστασία γείωσης. Τα φως που δεν έχουν υποστεί κάποια τροποποίηση και οι κατάλληλες τριζές μειώνουν το ρίσκο της ηλεκτροπληξίας.
- Αποφεύγετε την επαφή του σώματός σας με γειωμένες επιφάνειες, όπως σωλήνες, καλοριφέρ, ηλεκτρικές κουζίνες και ψυγεία. Υπάρχει αυξημένο ρίσκο ηλεκτροπληξίας, όταν το σώμα σας είναι γειωμένο.
- Κρατήστε τα ηλεκτρικά εργαλεία μακριά από βροχή ή υγρασία. Η εισροή νερού σε ένα ηλεκτρικό εργαλείο αυξάνει το ρίσκο της ηλεκτροπληξίας.
- Μην αλλάζετε το σκοπό χρήσης του καλωδίου, δηλαδή για να κουβαλήσετε το ηλεκτρικό εργαλείο, να το κρεμάσετε ή για να τραβήξετε το φως από τη πρίζα. Κρατήστε το καλώδιο μακριά από θερμότητα, κοφτερές ακμές ή κινούμενα μέρη της συσκευής. Καλώδια που έχουν υποστεί ζημιά ή έχουν μπερδευτεί αυξάνουν το ρίσκο της ηλεκτροπληξίας.

- Όταν εργάζεστε με ένα ηλεκτρικό εργαλείο σε εξωτερικούς χώρους να χρησιμοποιείτε μόνο καλώδια προστασίας, τα οποία να είναι κατάλληλα και προς χρήση σε εξωτερικούς χώρους. Η χρήση ενός καλωδίου προστασίας κατάλληλου για τον εξωτερικό χώρο μειώνει τον κίνδυνο της ηλεκτροπληξίας.
- Όταν δεν μπορείτε να αποφύγετε τη χρήση του ηλεκτρικού εργαλείου σε υγρά περιβάλλοντα να χρησιμοποιείτε ένα διακόπτη ασφαλείας. Η χρήση ενός διακόπτη ασφαλείας μειώνει τον κίνδυνο της ηλεκτροπληξίας.

Ασφάλεια ατόμων

- Να έχετε τεταμένη την προσοχή σας, να προσέχετε τι κάνετε και να χρησιμοποιείτε συντάτα ή ηλεκτρικό εργαλείο κατά την εργασία. Μην χρησιμοποιείτε ηλεκτρικό εργαλείο, όταν είστε κουρασμένος ή υπό την επίρροια ναρκωτικών, οινοπνεύματος ή φαρμάκων. Μία στιγμή απροσεξίας κατά τη χρήση του ηλεκτρικού εργαλείου μπορεί να προκαλέσει βαρύτατους τραυματισμούς.
- Να φοράτε πάντα τον ατομικό εξοπλισμό προστασίας σας και να φοράτε τα γυαλιά προστασίας. Η χρήση του ατομικού εξοπλισμού προστασίας, όπως είναι η μάσκα σκόνης, τα αντλιοακουστικά παπούτσια ασφαλείας, το κράνος προστασίας ή προστασία ακοής, ανάλογα με τον τρόπο και τη χρήση του ηλεκτρικού εργαλείου μειώνει τον κίνδυνο τραυματισμών.
- Αποφύγετε την κατά λάθος ενεργοποίηση. Σιγουρευτείτε ότι το ηλεκτρικό εργαλείο είναι απενεργοποιημένο, προτού να το συνδέσετε στην τροφοδοσία ηλεκτρικού ρεύματος ή στο συσσωρευτή (μπαταρία) να ανασηκώσετε ή το κουβαλήσετε. Όταν έχετε το δάχτυλο στο διακόπτη ενός κουβαλάτε το ηλεκτρικό εργαλείο ή όταν συνδέετε τη συσκευή ενεργοποιημένη στην ηλεκτρική τροφοδοσία αυτό μπορεί να προκαλέσει ατυχήματα.
- Απομακρύνετε τα εργαλεία ρύθμισης ή τα κλειδιά σύφραξης προτού να ενεργοποιήσετε το ηλεκτρικό εργαλείο. Ένα εργαλείο ή ένα κλειδί, το οποίο βρίσκεται σε ένα περιστρεφόμενο μέρος της μηχανής μπορεί να προκαλέσει τραυματισμούς.
- Να αποφύγετε το να είναι η στάση το σώματός σας αφύσικη. Φροντίστε να έχετε καλό πάτημα και να κρατάτε ανά πάσα στιγμή την ισορροπία σας. Έτσι θα μπορείτε να διατηρήσετε καλύτερα τον έλεγχο του ηλεκτρικού εργαλείου σε απρόβλεπτες καταστάσεις.
- Να είστε ενδυόμενοι κατάλληλα. Να μη φοράτε φαρδιά ενδυμασία ή κοσμήματα. Κρατήστε τα μαλλιά της ενδυμασίας και τα γάντια μακριά από περιστρεφόμενα μέρη. Η μη εφαρμοσμένη ενδυμασία, τα κοσμήματα ή τα μακριά μαλλιά μπορεί να πιαστούν στα κινούμενα μέρη.
- Όταν υπάρχει η δυνατότητα τοποθέτησης εγκαταστάσεων αναρρόφησης σκόνης και συλλογής σκόνης, σιγουρευτείτε ότι αυτές είναι συνδεδεμένες και ότι χρησιμοποιούνται σωστά. Η χρήση αναρρόφησης σκόνης μπορεί να μειώσει τους κινδύνους από τη σκόνη.

Χρήση και φροντίδα του ηλεκτρικού εργαλείου

- Μην υπερφορτώνετε τη συσκευή. Να χρησιμοποιείτε για την εργασία το κατάλληλο ηλεκτρικό εργαλείο. Με το κατάλληλο ηλεκτρικό εργαλείο εργάζεστε καλύτερα και ασφαλέστερα στην αναφερόμενη περιοχή λειτουργίας.
- Να μην χρησιμοποιείτε ένα ηλεκτρικό εργαλείο με ελαττωματικό διακόπτη. Ένα ηλεκτρικό εργαλείο που δεν μπορεί άλλο να ενεργοποιηθεί ή να απενεργοποιηθεί είναι επικίνδυνο και πρέπει να επισκευαστεί.
- Να αποθηκεύετε τα ηλεκτρικά εργαλεία που δεν χρησιμοποιείτε μακριά από την εμβέλεια των παιδιών. Μην αφήνετε να χρησιμοποιούν τη συσκευή άτομα, τα οποία δεν είναι εξοικειωμένα με το χειρισμό της ή δεν έχουν διαβάσει τις οδηγίες. Τα ηλεκτρικά εργαλεία είναι επικίνδυνα, όταν χρησιμοποιούνται από άπειρα άτομα.
- Να φροντίζετε τα ηλεκτρικά εργαλεία με τη δέουσα επιμέλεια. Ελέγχετε τα κινούμενα εξαρτήματα ως προς την απόδοσή τους και για το ότι δεν μαγκώνουν. Επίσης εάν έχουν σπασί εξαρτήματα ή έχουν υποστεί ζημιά, έτσι ώστε να έχει επηρεαστεί δυσμενώς η λειτουργία του ηλεκτρικού εργαλείου. Επισκευάστε τα ελαττωματικά εξαρτήματα πριν από τη χρήση της συσκευής. Πολλά ατυχήματα προκαλούνται λόγω κακής συντήρησης των συσκευών.
- Φροντίστε τα εργαλεία κοπής να είναι κοφτερά και καθαρά. Τα εργαλεία κοπής, τα οποία φροντίζονται επιμελώς με κοφτερές ακμές κοπής μαγκώνουν λιγότερο και μπορεί να χρησιμοποιηθούν ευκολότερα.
- Να χρησιμοποιείτε τα ηλεκτρικά εργαλεία, τα αξεσουάρ, τα εργαλεία χρήσης κ.λπ. σύμφωνα με τις παρούσες οδηγίες. Λάβετε υπόψη σας σχετικά τις συνθήκες εργασίας και την

προς εκτέλεση δραστηριότητα. Η χρήση των ηλεκτρικών εργαλείων για άλλες χρήσεις εκτός της προβλεπόμενης μπορεί να προκαλέσει επικίνδυνες καταστάσεις.

Χρήση και χειρισμός του εργαλείου μπαταρίας

- Φορτίστε το συσσωρευτή μόνο με το φορτιστή 7266078, τον οποίο συντάτα ο κατασκευαστής.
- Σε περίπτωση σφαλμένης χρήσης μπορεί να εκρυσταλλωθεί υγρό από το συσσωρευτή. Αποφύγετε να έρθετε σε επαφή με το υγρό. Σε περίπτωση τυχαίας επαφής ξεπλύνετε με νερό. Αν το υγρό έρθει σε επαφή με τα μάτια, επικινυνώστε επιπλέον με ένα γιατρό. Η διαρροή του υγρού του συσσωρευτή μπορεί να οδηγήσει σε δερματικούς ερεθισμούς ή εγκαύματα.
- Δεν επιτρέπεται να ανοίγετε τη συσκευή και να αφαιρείτε τη μπαταρία. Υπάρχει κίνδυνος για τραυματισμούς και πυρκαγιά!

Service

- Η ηλεκτρική συσκευή θα πρέπει να επισκευάζεται μόνο από εξειδικευμένο προσωπικό με τα κατάλληλα προσόντα και μόνο με τη χρήση γνήσιων ανταλλακτικών. Έτσι διασφαλίζεται να παραμείνει το εργαλείο σε λειτουργική ασφάλεια.

Εξειδικευμένες οδηγίες ασφαλείας για ψαλιδία θάμνων

- Κρατήστε όλα τα μέλη του σώματός σας μακριά από τη λεπίδα κοπής. Μην προσπαθείτε ενώ η λεπίδα λειτουργεί να απομακρύνετε υλικό κοπής ή να συγκρατήσετε το προς κοπή υλικό. Να απομακρύνετε το φρακισμένο υλικό κοπής μόνο με απενεργοποιημένο εργαλείο. Μία στιγμή απροσεξίας κατά τη χρήση του ψαλιδιού κλαδευτήριου μπαταρίας μπορεί να προκαλέσει βαρύτατους τραυματισμούς.
- Να κουβαλάτε το ψαλίδι κλαδευτήρι μόνο από τη λαβή και με ακινητοποιημένη λεπίδα. Κατά τη μεταφορά ή τη φύλαξη των ψαλιδιών μπαταρίας να τοποθετείται πάντα το προστατευτικό κάλυμμα. Η σχολαστική χρήση της συσκευής μειώνει τον κίνδυνο τραυματισμών μέσω του μαχαθιού.
- Να χρησιμοποιείτε το ψαλίδι κλαδευτήρι μόνο σε συνδυασμό με τις λεπίδες ψαλιδιού Accu 50 EM B / 50 EM C σε ιδιωτικούς χώρους, όπως προβλέπεται για την περποποίηση των θάμνων, φράκτων θάμνων και χαμοδενδρών.

Εξειδικευμένες οδηγίες ασφαλείας για ψαλιδία γκαζόν/χλόης

- Να χρησιμοποιείτε το ψαλίδι μπαταρίας σε συνδυασμό με τις λεπίδες ψαλιδιού Accu 50 EM R στους προβλεπόμενους ιδιωτικούς χώρους για την περποποίηση περιθωρίων γκαζόν καθώς και για μικρότερες επιφάνειες γκαζόν.
- Καθαρίστε το γκαζόν πριν από το ξέμω σε επιφάνειες γκαζόν ή και περιθωρίων γκαζόν από τα κίτρινα σώματα, όπως κλαδιά, πέτρες, σφύματα κ.λπ.
- Να χρησιμοποιείτε τη συσκευή μόνο υπό το φως της ημέρας ή με καλό τεχνητό φωτισμό.

Γενικές οδηγίες ασφαλείας για ψαλιδία γκαζόν, περιγράμματος (φινιρίσματος) και θάμνων

- Να μη χρησιμοποιείτε τα ψαλιδία μπαταρίας, λόγω της έκθεσης σε οματικό κίνδυνο του χρήστη, για τον τεμαχισμό στο πνεύμα της λιπασματοποίησης.
- Δε θα πρέπει να χρησιμοποιείτε τα ψαλιδία μπαταρίας σε δημόσιες εγκαταστάσεις, πάρκα, χώρους άθλησης, σε δρόμους κ.λπ. καθώς και στην αγροτική και δασική οικονομία.
- Επιλέγεται το ύψος εργασίας έτσι, ώστε οι λεπίδες να μην έρχονται σε επαφή με το έδαφος.
- Ενεργοποιήστε τη συσκευή μόνο όταν τα χέρια και τα πόδια σας βρίσκονται σε επαρκή απόσταση από τις λεπίδες κοπής.
- Προσέξτε ότι και στις αποφορτισμένες συσκευές εκφυμονεί πάντα ένας κίνδυνος τραυματισμού κατά την ενεργοποίηση από την ύπαρξη υπολειπόμενου φορτίου.
- Αυτές οι συσκευές δεν προορίζονται για χρήση από άτομα με ελλιπή εμπειρία ή/και γνώσεων ή από άτομα με περιορισμένες φυσικές, αισθητικές ή πνευματικές ιδιότητες, εκτός εάν επιπτευούνται από άτομο υπεύθυνο για την ασφάλεια τους ή όταν από το άτομο δίνει οδηγίες για το πως θα πρέπει να χρησιμοποιούνται ανά περίπτωση αυτές οι συσκευές.
- Απαγορεύεται η χρήση αυτών των συσκευών από έφηβους κάτω των 16 ετών.

Συντήρηση

- Οι εργασίες συντήρησης και καθαρισμού στη συσκευή επιτρέπεται να διενεργούνται μόνο με απενεργοποιημένο μοτέρ.
- Καθαρίστε και λαδώνετε τις λεπίδες (Σύσταση WD-40 λάδι πολλαπλών εφαρμογών) μετά από κάθε κοπή.
- Να καλύπτετε κατά τη μεταφορά και την αποθήκευση τη διάταξη κοπής πάντα με το κάλυμμα λεπίδας.
- Περαιτέρω εργασίες συντήρησης, εκτός από αυτές που αναφέρονται σε αυτές τις οδηγίες χρήσης, πρέπει να διενεργούνται μόνο από τον κατασκευαστή ή τον αντιπρόσωπό του.

Φορτιστής

- Μην συνδέετε ένα βρεγμένο φορτιστή σε υγρή κατάσταση σε μία πρίζα.
- Να χρησιμοποιείτε το φορτιστή μόνο σε στεγνούς χώρους.
- Να αποσυνδέετε τις ενώσεις καλωδίων μόνο με τράβηγμα από το φισ. Τράβηγμα από το καλώδιο θα μπορούσε να προκαλέσει ζημιά στο καλώδιο και στο φισ και δε θα διασφαλιζόταν άλλο η ασφάλεια στην ηλεκτρική λειτουργία.
- Για αυτό να μη χρησιμοποιείτε ποτέ το φορτιστή, όταν το καλώδιο, το φισ ή η ίδια η συσκευή έχουν υποστεί ζημιά από εξωτερικές επιδράσεις. Προσκομίστε το φορτιστή στο πλησιέστερο εξειδικευμένο συνεργείο.
- Να μην ανοίγετε σε καμία περίπτωση το φορτιστή. Προσκομίστε το φορτιστή σε περίπτωση βλάβης σε ένα εξειδικευμένο συνεργείο.
- Δεν επιτρέπεται να φορτίσετε το φαλιδι κλαδευτήρι μπαταρίας κατά τη διάρκεια της λειτουργίας.

Μπαταρία συσσωρευτής (Akku)



Κίνδυνος πυρκαγιάς!

- Να μη φορτίσετε τους επαναφορτιζόμενους συσσωρευτές (μπαταρίες) ποτέ κοντά σε οξεία ή σε εύφλεκτα υλικά.
- Η θερμοκρασία φόρτισης του συσσωρευτή μπαταρίας να βρίσκεται μεταξύ 10 έως 45 °C. Μετά από ισχυρή καταπόνηση αφήστε τον επαναφορτιζόμενο συσσωρευτή (μπαταρία) πρώτα να κρυώσει.



Κίνδυνος έκρηξης!

- Προστατέψτε τη συσκευή από τη ζέση και από φωτιά.
- Μην την αποθέτετε πάνω σε θερμαντικά σώματα και μην την εκθέτετε για μεγαλύτερο χρονικό διάστημα σε ισχυρή ηλιακή ακτινοβολία.
 - Το εργαλείο να χρησιμοποιείται μόνο σε θερμοκρασία περιβάλλοντος μεταξύ -10 °C έως + 45 °C.

Τοποθέτηση

Κουτί φύλαξης/σταθμός φόρτισης A B

- Τοποθετήστε το κουτί φύλαξης σε ένα στεγνό χώρο και το χειμώνα χωρίς πάγο.
 - Το κουτί φύλαξης μπορεί να χρησιμοποιηθεί ως σταθμός φόρτισης. Για αυτή τη χρήση τοποθετήστε το κουτί το πολύ 150 εκατοστά απομακρυσμένα από μία πρίζα ηλεκτρικού δικτύου **B**.
1. Μαρκαρώτε με χρήση της βασικής πλάκας ως πατρών διάνοιξης όπως **A** τα πάνω σημεία στερέωσης (1) (2).
 2. Τοποθετήστε στα σημεία στερέωσης δύο βίδες (Κεφαλή βίδας 8mm) , όπου το σώμα της κεφαλής βίδας να προεξέχει περίπου 6-8 mm από το επίθεμα.
 3. Κρεμάστε το κουτί φύλαξης στις κεφαλές βίδας.
 4. Στερεώστε στην κάτω οπή (3) το κουτί φύλαξης με μία τρίτη βίδα.



Κίνδυνος βραχυκυκλώματος

- Δεν επιτρέπεται να ανοίγετε τη συσκευή και να αφαιρείτε τη μπαταρία.
- Η συσκευή δεν πρέπει να βραχυκυκλώνεται και στην υποδοχή φόρτισης δεν πρέπει να εισχωρούν αντικείμενα.

Φιλική προς το περιβάλλον απόρριψη συσσωρευτών



- Με βάση την προηγμένη τεχνολογία τους, οι συσσωρευτές WOLF-Garten ενδεκνικνται ιδανικά για την τροφοδοσία με ενέργεια ηλεκτρικών συσκευών, οι οποίες λειτουργούν χωρίς ηλεκτρικό ρεύμα. Οι κυψέλες Li-Ion είναι επιβλαβείς για το περιβάλλον αν απορρίπτονται μαζί με άλλα οικιακά απορρίμματα.
- Οι συσσωρευτές WOLF-Garten είναι συσσωρευτές Li-Ion και κατά συνέπεια υπόκεινται σε διάθεση αποβλήτων. Αναθέστε τη διάθεση των ελαττωματικών συσσωρευτών σε ένα ειδικό τεχνικό κατάστημα.

Φιλική προς το περιβάλλον διάθεση απορριμμάτων



- ΠΡΟΣΟΧΗ! Μην πετάτε στα οικιακά απορρίμματα άχρηστες ηλεκτρικές συσκευές ή συσκευές μπαταρίας! Πρέπει να συγκεντρώνονται χωριστά σύμφωνα με την Οδηγία 2002/96/EC για ηλεκτρικές και ηλεκτρονικές συσκευές και να οδηγούνται σε κατάλληλη για το περιβάλλον και το είδος τους ανακύκλωση. Μην πετάτε ποτέ τις μπαταρίες και τους συσσωρευτές στα οικιακά απορρίμματα.

Λειτουργία

Ώρες λειτουργίας

- Τηρείτε τις τοπικές διατάξεις.
- Ενυμερωθείτε για τις ώρες λειτουργίας από τις κατά τόπους αρχές.

Φόρτιση συσσωρευτή (μπαταρίας) B C

Γενικές υποδείξεις για τη διαδικασία φόρτισης

⚠ Προσοχή! Ο φορτιστής να χρησιμοποιείται μόνο σε στεγνούς χώρους.

Να χρησιμοποιείτε μόνο το γνήσιο φορτιστή κήπου WOLF (Αρ. ανταλλ. 7266 078)!

Πριν από την πρώτη χρήση θα πρέπει να φορτιστεί ο επαναφορτιζόμενος συσσωρευτής (μπαταρία).

Χρόνοι φόρτισης βλέπε σελίδα 102.

Φόρτιση στο κουτί φύλαξης B

1. Σταθεροποιήστε το φως φόρτισης του φορτιστή στη στερέωση του κουτιού φύλαξης (1).
2. Συνδέστε το φορτιστή σε τάση δικτύου (230 V ~) (2).
3. Τοποθετήστε το ψαλίδι κλαδευτήρι μπαταρίας στο κουτί φύλαξης (3).

Φόρτιση εκτός του κουτιού φύλαξης C

1. Συνδέστε το φορτιστή σε τάση δικτύου (230 V ~) (1).
2. Τοποθετήστε το φως φόρτισης στο ψαλίδι κλαδευτήρι του ψαλιδιού κλαδευτήριου μπαταρίας (2).

Συντήρηση

Αποθήκευση B

- Προσέξτε το ψαλίδι κλαδευτήρι μπαταρίας να φυλάσσεται εκτός της εμβέλειας παιδιών.
- Να τοποθετείτε κατά τη μεταφορά και την αποθήκευση πάντα την προστασία λεπίδας.
- Η επαναφορτιζόμενη μπαταρία ιονίου λιθίου θα πρέπει πριν από μεγάλα διαλείμματα εκτός λειτουργίας π. χ. πριν από τη χειμερινή αποθήκευση, να φορτίζεται.
- Να αποθηκεύετε το ψαλίδι κλαδευτήρι σε ένα στεγνό και ελεύθερο από πάγο χώρο.
- Σε διάστημα μεγαλύτερη αποθήκευσης στο κουτί φύλαξης (π. χ. το χειμώνα), διαχωρίστε τις ενώσεις καλωδίων B προς το δίκτυο (2) και τον αντάπτορα φως (1) και τοποθετήστε το εξάρτημα δικτύου και το περαιτέρω αξεσουάρ στο αντίστοιχα για αυτό προβλεπόμενο χώρο.
- Προφυλάξτε το ψαλίδι κλαδευτήρι μπαταρίας μαζί με το αξεσουάρ του με τοποθέτηση του καλύμματος.

Γενικά D

⚠ Προσοχή! Λεπίδες αμφίδρομης λειτουργίας Πριν από τη διενέργεια όλων των εργασιών συντήρησης και καθαρισμού:

- Μην ενεργοποιείτε σε καμία περίπτωση τους διακόπτες D (1) (2).
- Μην πιάνετε τις λεπίδες που βρίσκονται σε λειτουργία.



Υποδείξεις για το φορτιστή B C :

- Η κόκκινη λυχνία LED επισημαίνει τη διαδικασία φόρτισης. Μόλις η κόκκινη λυχνία LED σβήσει φορτίζεται η μπαταρία ιονίου λιθίου.



Γενικές υποδείξεις για την επαναφορτιζόμενη μπαταρία: Με γνώμονα τη μεγάλη διάρκεια ζωής του επαναφορτιζόμενου συσσωρευτή (μπαταρία) θα πρέπει να προσέξετε τα παρακάτω σημεία:

- Όταν η τάση της μπαταρίας είναι μικρή μειώνονται οι ρυθμοί εργασίας του ψαλιδιού. Σε μία τέτοια περίπτωση πρέπει να φορτιστεί ο επαναφορτιζόμενος συσσωρευτής (μπαταρία).
- Η επαναφορτιζόμενη μπαταρία ιονίου λιθίου θα πρέπει πριν από μεγάλα διαλείμματα εκτός λειτουργίας π. χ. πριν από τη χειμερινή αποθήκευση να φορτίζεται.
- Χρόνοι φόρτισης βλέπε σελίδα 102.
- Ο συσσωρευτής μπαταρίας λιθίου-ιονίου μπορεί να φορτιστεί ανεξάρτητα από την κατάσταση φόρτισης του και η φόρτιση μπορεί να διακοπεί ανά πάσα στιγμή, χωρίς να προκληθεί ζημιά στο συσσωρευτή (δεν υπάρχει επίδραση μνήμης).
- Αυτόματη εκφόρτιση των συσσωρευτών φόρτισης! Τραβήξτε το φως του φορτιστή από το ψαλίδι (κλαδευτήρι), μόλις αποσυνδεθεί ο φορτιστής από το ηλεκτρικό δίκτυο.

Ψαλίδι κλαδευτήρι μπαταρίας

ενεργοποίηση/απενεργοποίηση D

1. Σπρώξτε το κουμπί ασφαλείας (1) προς τα μπροστά και κρατήστε το πατημένο.
2. Πατήστε το κουμπί ενεργοποίησης (2).
3. Αφήστε το κουμπί ενεργοποίησης (1) πάλι ελεύθερο.
4. Για να απενεργοποιήσετε το ψαλίδι κλαδευτήρι μπαταρίας αφήστε το κουμπί ενεργοποίησης (2) ελεύθερο.

Συμβουλές για την κοπή φινιρίσματος διακοσμητικής ζυλίας

J K L M N

- Κατασκευάστε ένα πατρόν από χαρτόνι **K** ή από ένα άλλο υλικό μεγάλης επιφάνειας, με το οποίο είναι εύκολο να δημιουργήσετε μία ομοιόμορφη κοπή, π. χ για μία σφαίρα **L**.
- Επιπρόσθετα μπορείτε να φτιάξετε ένα πατρόν με τη βοήθεια ξύλινων λωρίδων και κορδόνι **J** π. χ. με έναν κύνο **M**.
- Το ψαλίδι περιγράμματος είναι ιδιαίτερα κατάλληλο για την κοπή ακριβείας ζυλίας ειδικού σχήματος **N**.

Καθαρισμός

- Καθαρίστε το ψαλίδι μπαταριών μετά από κάθε χρήση με ένα στεγνό πανί ή όταν έχει λερωθεί πολύ με μία βούρτσα.
- Καθαρίστε και πιάνετε το μηχανισμό κίνησης στο τέλος της κτηπευτικής σεζόν (βλέπε „Καθαρισμός μαχαριού ή αντικατάσταση”).
- Μην ψεκάζετε το ψαλίδι κλαδευτήρι σε καμία περίπτωση με νερό.

Καθαρισμός μαχαριού ή και αντικατάσταση

E F G H



Το μαχαίρι θα πρέπει γενικώς να μην τροχίζεται εκ των υστέρων, αλλά να αντικαθίσταται.

1. Ανασηλώστε τη σταθεροποίηση **E** (1) και τραβήξτε τον ολισθητήρα προς τα πίσω (2).
2. Αφαιρέστε το μαχαίρι από το ψαλίδι κλαδευτήρι μπαταρίας.
3. Πιάνετε τον πλαστικό δακτύλιο των λεπίδων **F** με βαζελίνη.
4. Καθαρίστε το ορατό τμήμα του μηχανισμού κίνησης και πιάνετε αυτόν επίσης με γράσο.
5. Σταθεροποιήστε τις λεπίδες στο καπάκι μηχανισμού κίνησης **G**.
6. Σπρώξτε τον ολισθητήρα τόσο πέρα από το ψαλίδι κλαδευτήρι μπαταρίας, μέχρι να κομπώσει η ασφάλεια **H** (Η λεπίδα κομπώνει αυτόματα στο μηχανισμό κίνησης).

Ανταλλακτικά

Αρ. παραγγελίας	Χαρακτηρισμός Ονομασία	Περιγραφή είδους
7266 090	F 50 TS	Τηλεσκοπική ράβδος με αμαξίδιο κίνησης αδιαβήμητη ρύθμιση ύψους από 85-120 cm
7266 095	Accu 50 EM R	Ανταλλακτική λεπίδα για FINESSE 50 R / πλάτος κοπής 80 mm
7267 095	Accu 50 EM C	Ανταλλακτική λεπίδα για FINESSE 50 C / πλάτος κοπής 60 mm
7268 095	Accu 50 EM B	Ανταλλακτική λεπίδα για FINESSE 50 B / μήκος κοπής 110 mm
7266 078		Εσ. συσκευές φόρτισης

Αντιμετώπιση βλαβών

Πρόβλημα	Πιθανή αιτία	Αντιμετώπιση
Οι λεπίδες ζεσταίνονται	<ul style="list-style-type: none">• Η λεπίδα (μαχαίρι) δεν κόβει• πολύ τριβή λόγω ελλειπούς λίπανσης	<ul style="list-style-type: none">• Αντικατάσταση λεπίδας (μαχαριών)• Λίπανση πλαστικού δακτυλίου των λεπίδων με βαζελίνη
Η μηχανή δε λειτουργεί	<ul style="list-style-type: none">• Συσσωρευτής (μπαταρία) έχει αποφορτιστεί• Επαναφορτιζόμενος συσσωρευτής (μπαταρία) ελαττωματικός	<ul style="list-style-type: none">• Φορτίστε το συσσωρευτή (μπαταρία)• Αναζητήστε ένα συνεργείο Service της WOLF
Προβλήματα κατά τη Φόρτιση συσσωρευτή (μπαταρίας)	<ul style="list-style-type: none">• Μπαταρία ή φορτιστής ελαττωματικός	<ul style="list-style-type: none">• Αναζητήστε ένα συνεργείο Service της WOLF
Ακονάνιστη λειτουργία, ισχυρή ταλάντωση της συσκευής	<ul style="list-style-type: none">• Λεπίδα (μαχαίρι) ελαττωματικό	<ul style="list-style-type: none">• Αντικατάσταση λεπίδας (μαχαριών)

Σε περίπτωση αμφιβολίας να αναζητήσετε πάντα ένα σημείο σέρβις ή συνεργείο της WOLF-Garten.

 **Να απενεργοποιείτε το ψαλίδι κλαδευτήρι μπαταρίας πριν από κάθε έλεγχο ή από εργασίες στο μαχαίρι.**

Εγγύηση

Σε κάθε χώρα ισχύουν οι όροι εγγύησης που εκδόθηκαν από την εταιρία μας ή από τον εισαγωγέα. Βλάβες επιδιορθώνουμε στο μηχανήμα σας δωρεάν στο πλαίσιο της εγγύησης, εφόσον η αιτία θα είναι ελάττωμα υλικού ή σφάλμα κατασκευής. Σε περίπτωση παροχής εγγύησης απευθύνεστε στο κατάστημα, από το οποίο αγοράσατε το μηχανήμα, ή στο πλησιέστερο υποκατάστημά μας.

Notes



Original EG-Konformitätserklärung

Original EC Declaration of Conformity

drawing no.
revision

0054 682
03/10

Diese Konformität bezieht sich auf den Lieferstatus des Produktes. Durch Kunden vorgenommene Änderungen sind verboten und führen zum Erlöschen der Erklärung.

This conformity refers on the delivery status, any technical changes of the customer are forbidden and conformity expires.

D	EG Konformitätserklärung	H	CE Megfelelőségi Nyilatkozat
GB	Die Forderungen folgender Richtlinien und Normen der EG sind erfüllt. EC Conformity declaration	PL	Az alábbi EU előírásoknak és szabványoknak megfelel. Deklaracja zgodności z unią europejską
F	The demands of EU standards and rules listed below are fulfilled. Déclaration de conformité CE	HR	poniže standardi i zasady wymagane w unii europejskiej są spehnione. EU Izjava o suglasnosti
I	Les exigences définies par les directives et normes suivantes de l'Union Européenne sont remplies : article R 233-84 du Code du Travail.	SK	Ispunjeni su zahtjevi slijedećih smjernica i normi EU. Prehlásenie o zhode EU
NL	Dichiarazione di conformità CEE Sono soddisfatti i requisiti delle seguenti direttive e norme CE. EU conformiteitsverklaring	SLO	Požiadavky nasledovných noriem a smerníc EU sú splnené. CE Izjava o skladnosti
DK	De machine beantwoordt volledig aan de Europese normen. EF-overensstemmelseserklæring	BG	Izpolnjene so zahteve naslednjih smernic in standardov Evropske skupnosti. ЕС – декларация за съответствие
FIN	Kravene i følgende EF-direktiver og EF-normer er opfyldt. EU-vaatimustenmukaisuusvakuutus	RUS	Следните изискванията на нормите и директивите на ЕС са пазени. Декларация соответствия
N	Täytää alla luetellut EU:n direktiivit ja standardit. EF-konformiteitsverklaring	RO	Отвечает требованиям следующих стандартов и директив ЕС. Declaratie de conformitate UE
S	Alle krav i henhold til følgende direktiver og normer fra EU er opfyldt. EU Försäkran om överensstämmelse	TR	Ceriftele următoarelor directive și norme ale UE sunt îndeplinite. AB Uygunluk Beyanı
CZ	Denna maskin uppfyller kraven i nedanstående EU-direktiv och standarder. Prohlášení o shodě EU Požadavky následujících norem a směrnic EU jsou splněny.	GR	Aσφάδακι ΑΒ standardlarında ve yönetmeliklerinde söz konusu olan talepler yerine getirilmiştir. Δήλωση πιστότητας ΕΚ Οι απαιτήσεις πληρούν τις ακόλουθες οδηγίες και πρότυπα της Ευρωπαϊκής Κοινότητας.























Machinery Directive
2006/42/EC

EMC Directive
2004/108/EC

RoHS Directive
2002/95/EC

Outdoor Directive
2005/88/EC, 2000/14/EC Annex V

Harmonized EU Standards (The indicated standards are consistent with the valid revision):

Electrical Safety EN60335-1; IEC60335-2-94		Mechanical Safety EN60745-1		EMC Compliance EN61000-3-2; EN55014-1; EN55014-2; EN50366	
Notified body involved in the verification of conformity: SLG Prüf- und Zertifizierungs GmbH (Ident. Nr.: 0494)					
   	  	   	   	   	   
7266 ... L-I-ON POWER FINESSE 50 R	0,5 8	1100 Hübe/min 1100 Hübe/min 1100 Hübe/min 1100 Hübe/min	3,6 V \equiv / 1600 mAh 3,6 V \equiv / 1600 mAh 3,6 V \equiv / 1600 mAh 3,6 V \equiv / 1600 mAh	230 V \sim / 50 Hz 3,7V \equiv / 250 mA 230 V \sim / 50 Hz 3,7V \equiv / 250 mA 230 V \sim / 50 Hz 3,7V \equiv / 250 mA 230 V \sim / 50 Hz 3,7V \equiv / 250 mA	2,5 h = 80% 5,0 h = 100 % 2,5 h = 80% 5,0 h = 100 % 2,5 h = 80% 5,0 h = 100 % 2,5 h = 80% 5,0 h = 100 % Teil-Nr. 7266 078
7267 ... L-I-ON POWER FINESSE 50 C	0,5 8	1100 Hübe/min 1100 Hübe/min 1100 Hübe/min 1100 Hübe/min	3,6 V \equiv / 1600 mAh 3,6 V \equiv / 1600 mAh 3,6 V \equiv / 1600 mAh 3,6 V \equiv / 1600 mAh	230 V \sim / 50 Hz 3,7V \equiv / 250 mA 230 V \sim / 50 Hz 3,7V \equiv / 250 mA 230 V \sim / 50 Hz 3,7V \equiv / 250 mA 230 V \sim / 50 Hz 3,7V \equiv / 250 mA	$L_{WA} / L_{WA0} = 84 / 86 \text{ dB(A)}$ $L_{PA} = 78 \text{ dB(A)}$ $L_{WA} / L_{WA0} = 84 / 86 \text{ dB(A)}$ $L_{PA} = 78 \text{ dB(A)}$ $L_{WA} / L_{WA0} = 84 / 86 \text{ dB(A)}$ $L_{PA} = 78 \text{ dB(A)}$ $L_{WA} / L_{WA0} = 84 / 86 \text{ dB(A)}$ $L_{PA} = 78 \text{ dB(A)}$
7268 ... L-I-ON POWER FINESSE 50 B	0,5 11	1100 Hübe/min 1100 Hübe/min 1100 Hübe/min 1100 Hübe/min	3,6 V \equiv / 1600 mAh 3,6 V \equiv / 1600 mAh 3,6 V \equiv / 1600 mAh 3,6 V \equiv / 1600 mAh	230 V \sim / 50 Hz 3,7V \equiv / 250 mA 230 V \sim / 50 Hz 3,7V \equiv / 250 mA 230 V \sim / 50 Hz 3,7V \equiv / 250 mA 230 V \sim / 50 Hz 3,7V \equiv / 250 mA	$L_{WA} / L_{WA0} = 84 / 86 \text{ dB(A)}$ $L_{PA} = 78 \text{ dB(A)}$ $L_{WA} / L_{WA0} = 84 / 86 \text{ dB(A)}$ $L_{PA} = 78 \text{ dB(A)}$ $L_{WA} / L_{WA0} = 84 / 86 \text{ dB(A)}$ $L_{PA} = 78 \text{ dB(A)}$ $L_{WA} / L_{WA0} = 84 / 86 \text{ dB(A)}$ $L_{PA} = 78 \text{ dB(A)}$
7269 ... L-I-ON POWER FINESSE 50 Set	0,5 6, 8, 11	1100 Hübe/min 1100 Hübe/min 1100 Hübe/min 1100 Hübe/min	3,6 V \equiv / 1600 mAh 3,6 V \equiv / 1600 mAh 3,6 V \equiv / 1600 mAh 3,6 V \equiv / 1600 mAh	230 V \sim / 50 Hz 3,7V \equiv / 250 mA 230 V \sim / 50 Hz 3,7V \equiv / 250 mA 230 V \sim / 50 Hz 3,7V \equiv / 250 mA 230 V \sim / 50 Hz 3,7V \equiv / 250 mA	$L_{WA} / L_{WA0} = 84 / 86 \text{ dB(A)}$ $L_{PA} = 78 \text{ dB(A)}$ $L_{WA} / L_{WA0} = 84 / 86 \text{ dB(A)}$ $L_{PA} = 78 \text{ dB(A)}$ $L_{WA} / L_{WA0} = 84 / 86 \text{ dB(A)}$ $L_{PA} = 78 \text{ dB(A)}$ $L_{WA} / L_{WA0} = 84 / 86 \text{ dB(A)}$ $L_{PA} = 78 \text{ dB(A)}$

MTD Products AG
Geschäftsbereich WOLF-Garten
Industriestraße 83-85
D-57518 Betzdorf, Sieg
Tel.: ++49 2741 281-0 / Fax: ++49 2741 287-210









Betzdorf, 24.03.10

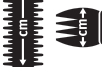

Dr.-Ing. M. Simon
(Head of R & D / Product Management / Quality Management)

Dipl.-Ing. T. Alsdorff
(Product Standard Compliance)



MTD Products AG, Industriestraße 23, D-66129 Saarbrücken, T. Bukovec (Manager Products Standards Compliance)

	<p>BG-декларираме, че машината / Аккумуляторна резачка на чимове; CZ-prohlášeje, že následující stroj / Аккумуляторное устройство; DK-Akkubusk-trimmer / Akkubusktrimmer; D-Akkü-Strauchschere / Akku-Rasenschere; GR-δυναμώματα, ότι η μηχανή / Фортифицируемо Ψακίδι κοπής γκαζόν; GB-Battery-powered hedge shears / Battery-powered grass shears; FIN-Akkupensasleikkuri / Akkuhoivosaket; F-Cisailles à branches à batterie / Cisailles à gazón à batterie; HR-izjavljujemo, da je stroj / Аккумуляторске škarje za travu; H-kijelijetijk, hogy az átalunk gyártott / Аккумуляторос финуири олло; I-Decespugliatore a batteria / Tagliarba a batteria; NL-Accu-struikschaar / Accu-grasschaar; N-Akkü-hekksaks / Akku-gressaks; PL-osiwiadczy, że maszyna / Nożyce do trawy na baterie; RO-declaram că mașina / Foarfece cu acumulatori pentru gazon; RUS-заявляю, что машина / Аккумуляторные ножицы для газона; SK-že stroj / Nožnice na trávu s akumulátorom; SLO-izjavljamo, da je stroj / Akumulatorske škarje za travo; S-Batteridreven rójnngssax / Batteridreven græssax; TR-aşağıda yazılı makineye ilişkin olarak beyan ederiz ki / Akülü çim biçme makası</p>
	<p>BG-Тегно; CZ-Hmotnost; DK-Vægt; D-Gewicht; GR-Βάρος; GB-Weight; FIN-Paino; F-Poids; HR-Težina; H-Súly; I-Peso; NL-Gewicht; N-Vekt; PL-Ciężar; RO-Greutate; RUS-Масса; SK-Hmotnosť; SLO-Teža; S-Vikt; TR-Ağırlık</p>
	<p>BG-Работна ширина; CZ-Pracovní záběr; DK-Arbejdsbredde; GR-Πλάτος εργασιός; GB-Working width; FIN-Työleveys; F-Largeur opératoire; HR-Radna širina; H-Munkaszélesség; I-Larghezza di lavoro; NL-Werkbreedte; PL-Szerokość pracy; RO-Lățime de lucru; RU-Ширина обработки; SK-Pracovný záber; SLO-Delovna širina; S-Arbeitsbredd; TR-Çalışma genişliği</p>
	<p>BG-Мощност / Честота на ходове; CZ-Výkon / Iskonopous; DK-Elmotorens ydelse / Slagtil; D-Leistung / Hubzahl; GR-Ισχύς / Αριθμός επιβολισμών; GB-Power / Number of strokes; FIN-Teho / Iskunopeus; F-Puissance / Cycles; HR-Snaga / Podizajni broj; H-Teljesítmény / Löketszám; I-Potenza / Numero delle corse; NL-Vermogen / Slagfrequentie; N-Ytelse / Slagfrekvens; PL-Moc / Ilość umiesień; RO-Putere / Număr de curse; RUS-Мощность / Число ходов; SK-Výkon / Zdvih; SLO-Moč / Delovna prostornina; S-Effekt / Lyfttal; TR-Güç / Strok değeri</p>
	<p>BG-Напрежение; CZ-Napětí; DK-Spænding; D-Spannung; GR-Τάση; GB-Voltage; FIN-Jännite; F-Tension; HR-Napon; H-Feszültség; I-Tensione; NL-Spanning; N-Sprenning; PL-Napięcie; RO-Tensiune; RUS-Напряжение; SK-Napätie; SLO-Napetost; S-Spänning; TR-Gerilim</p>
	<p>BG-Външно зарядно устройство: Вход/Изход; CZ-Nabíječka; Vstup/Výstup; da-ladeapparat; Input/Output; D-Ladegerät; GR-Εξωτερική συσκευή φόρτισης; Eργός; LIчарг; GB-Charger; Input/Output; FIN-Latauslaitte; Input/Output; F-Chargeur; Input/Output; HR-Vanjski punjač; Input/Output; H-külső töltőkészülék; бемелне/кременет; I-Caricabatterie; Input/Output; NL-Acculader; Input/Output; N-Ladeapparat; Input/Output; PL-ładowarka; Zasilanie/Wyjście; RO-Încărcător; Input/Output; RUS-Внешнее зарядное устройство: Вход/Выход; SK-Nabíjačka; Vstup/Výstup; SLO-Zunanji polnilnik; SLO-Zunanjí polnilnik; Input/Output; S-Laddningsaggregat; Ineffekt/Uteffekt; TR-Harici şarj cihazı; Giriş/Çıkış</p>
	<p>BG-Време за зареждане; CZ-Doba nabíjení; DK-Ladetid; D-Ladezeit; GR-Χρόνος φόρτισης; GB-electric trimmer; FIN-Latausaika; F-Durée de chargement; HR-Vrijeme punjenja; H-öltési idő; I-Tempo di carica; NL-Oplaatdij; N-Ladeit; PL-Czas ładowania; RO-Durată de încărcare; RUS-Время зарядки; SK-Doba nabíjania; SLO-Čas polnjenja; S-Laddningstid; TR-Şarj süresi</p>
	<p>BG-Трелене – паво/пска; CZ-Vibrace přenášené na ruce; DK-Hånd-arm-svingninger; D-Hand- Arm-Schwingungen; GR-Κραδασμοί χεριού-βραχίονα; GB-Hand/arm vibrations; FIN-Käsin ja käsivarsien kohdistuva värinä; F-Vibrations DKns les mains et les bras; HR-Vibracije šake i ruke; H-kezet és kart éró rezgés; I-Vibrazioni su mano-braccio; NL-Hand- en armtreilingen; N-Hånd arm svingninger; PL-Drgania przenoszone na dlonie i ręce; RO-Oscilații-mână-brat; RUS-Уровень локальной вибрации; SK-Vibrácie prenášané na ruky; SLO-Treslajaji dlani in roke; S-Hand-arm-svängningar; TR-El, kol sallamalar</p>

	<p>BG-Измерена/гарантирана звукова мощност (L_{WA}/L_{WAag}); CZ-Změřeny/zaručený akustický výkon (L_{WA}/L_{WAag}); DK-Målt / garanteret lydeffektniveau (L_{WA}/L_{WAag}); D-gemessene / garantierte Schalleistung (L_{WA}/L_{WAag}); GR-Μετροημένη / εγγυημένη ηχητική ισχύς (L_{WA}/L_{WAag}); GB-Measured / guaranteed sound power (L_{WA}/L_{WAag}); FIN-Mittattu / taattu ääniteho (L_{WA}/L_{WAag}); F-Puissance sonore mesurée / garantie (L_{WA}/L_{WAag}); HR-Izmjerena / zajemčena jakost zvuka (L_{WA}/L_{WAag}); H-Mért / garantált hangteljesítmény (L_{WA}/L_{WAag}); I-Potenza acustica misurata / garantita (L_{WA}/L_{WAag}); NL-Gemeten/gegarandeerd geluidsniveau (L_{WA}/L_{WAag}); N-Måte / garanterte lydeffekt (L_{WA}/L_{WAag}); PL-Zmierzony / gwarantowany poziom hałasu (L_{WA}/L_{WAag}); RO-Putere sonoră măsurată / garantată (L_{WA}/L_{WAag}); RUS-Измеренный / Гарантированный уровень звуковой мощности (L_{WA}/L_{WAag}); SK-Nameraný / zaručený akustický výkon (L_{WA}/L_{WAag}); SLO-Izmerjena / zagotovljena akustična moč (L_{WA}/L_{WAag}); S-Uppmätt / garanterad bullereffekt (L_{WA}/L_{WAag}); TR-Ölçülmüş / Garantie edilen ses gücü (L_{WA}/L_{WAag})</p>
	<p>BG-Звуково налягане (L_{pA}); CZ-Akustický tlak (L_{pA}); DK-Lydtryk (L_{pA}); D-Schalldruck (L_{pA}); GR-Ακουστική πίεση (L_{pA}); GB-Sound pressure (L_{pA}); FIN-Äänenpainetaso (L_{pA}); F-Pression acoustique (L_{pA}); HR-Zvučni tlak (L_{pA}); H-Hangnyomás (L_{pA}); I-Pressione acustica (L_{pA}); NL-Geluidsdruk (L_{pA}); N-Lydtrykk (L_{pA}); PL-Ciśnienie akustyczne (L_{pA}); RO-Presiunea sunetului (L_{pA}); RUS-Уровень звукового давления (L_{pA}); SK-Akustický tlak (L_{pA}); SLO-Akustični pritisk (L_{pA}); S-Lydtryck (L_{pA}); TR-Ses basıncı (L_{pA})</p>
	<p>BG-Техническа документация при; CZ-Technické dokumenty; DK-teknisk dokumentation for; D-Technische Unterlagen bei; GR-Τεχνική τεκμηρίωση; GB-Technical documentation at; FIN-Tekniset asiakirjat; F-Dossier technique chez; HR-Tehničke dokumentacije na; H-Technikai dokumentáció...-nál; I-Documentazione tecnica presso; NL-Technische gegevens bij; N-Techniske dokumenter på; PL-Dokumentacja techniczna jest archiwizowana i dostępna (w firmie); RO-Documente tehnice; RUS-Техническая документация в ...; SK-Technické podklady u; SLO-Tehnična Dokumenti; S-Tekniska dokument; TR-deki teknik belgeler</p>



000000 692600 4



Type: MUSTER