

Register your product and get support at  
[www.philips.com/welcome](http://www.philips.com/welcome)

*PerfectCare Aqua*

GC8600 series



**PHILIPS**



<b>ENGLISH</b>	<b>4</b>
<b>DANSK</b>	<b>23</b>
<b>DEUTSCH</b>	<b>42</b>
<b>ΕΛΛΗΝΙΚΑ</b>	<b>62</b>
<b>ESPAÑOL</b>	<b>82</b>
<b>SUOMI</b>	<b>102</b>
<b>FRANÇAIS</b>	<b>120</b>
<b>ITALIANO</b>	<b>139</b>
<b>NEDERLANDS</b>	<b>158</b>
<b>NORSK</b>	<b>177</b>
<b>PORTUGUÊS</b>	<b>196</b>
<b>SVENSKA</b>	<b>215</b>
<b>TÜRKÇE</b>	<b>234</b>

## Table of contents

Important	4
Introduction	7
Product overview	8
Before first use	9
Using your steam generator	9
Filling the water tank	9
Heating up	10
Carry lock (specific types only)	11
Temperature and steam setting	11
Ironing	12
Putting down the iron during ironing	13
ECO mode	14
Ironing tips	14
Auto-off mode (specific types only)	15
Cleaning and maintenance	15
IMPORTANT - DESCALING	15
Descaling the soleplate of the iron	17
Storage	18
Troubleshooting	20

## Important

Read this user manual carefully before you use the appliance and save it for future reference.

### Danger

- Never immerse the iron or the steam generator in water.

### Warning

- Check if the voltage indicated on the type plate corresponds to the local mains voltage before you connect the appliance.
- Do not use the appliance if the plug, the mains cord, the supply hose or the appliance itself shows visible damage, or if the appliance has been dropped or leaks.
- If the mains cord or the supply hose is damaged, you must have it replaced by Philips, a service centre authorised by Philips or similarly qualified persons in order to avoid a hazard.
- Never leave the appliance unattended when it is connected to the mains.

- This appliance can be used by children aged 8 or above and by persons with reduced physical, sensory or mental capabilities or lack of experience and knowledge if they have been given instructions in safe use of the appliance or supervision to establish safe use and if they have been made aware of the hazards involved.
- Do not allow children to play with the appliance.
- Keep the iron and its mains cord out of the reach of children aged 8 or under when the appliance is switched on or cooling down.
- Children are not allowed to clean the appliance and perform the Calc-Clean procedure without supervision.
- Do not let the mains cord and supply hose come into contact with the hot soleplate of the iron.
- If steam or hot water droplets escape from under the EASY DE-CALC knob when the appliance heats up, switch off the appliance and let it cool down for 2 hours. Then reinsert the EASY DE-CALC knob. If steam continues to escape when the appliance heats up, switch off the appliance and contact a service centre authorised by Philips.
- Do not remove the EASY DE-CALC knob from the steam generator when the steam generator is still hot or under pressure.
- Do not use any other cap on the steam generator than the EASY DE-CALC knob that has been supplied with the appliance.

### **Caution**

- Only connect the appliance to an earthed wall socket.
- Always place and use the steam generator on a stable, level and horizontal surface.
- Check the mains cord and the supply hose regularly for possible damage.
- Fully unwind the mains cord before you plug it in the wall socket.
- The iron platform and the soleplate of the iron can become extremely hot and may cause burns if touched. If you want to move the steam generator, do not touch the iron platform.

- Always switch off the appliance and remove the plug from the wall socket when you have finished ironing.
- Put the iron back on the iron platform, switch off the appliance and remove the mains plug from the wall socket:
  - a. when you have finished ironing
  - b. when you clean the appliance
  - b. when you fill or empty the water tank
  - c. when you leave the iron, even if it is only for a short while
- Descale the steam generator regularly according to the instructions in chapter 'Cleaning and maintenance'.
- This appliance is intended for indoor household use only.

### **Electromagnetic fields (EMF)**

This Philips appliance complies with all standards regarding electromagnetic fields (EMF). If handled properly and according to the instructions in this user manual, the appliance is safe to use based on scientific evidence available today.



### **Disposal**

- Do not throw away the appliance with the normal household waste at the end of its life, but hand it in at an official collection point for recycling. By doing this, you help to preserve the environment.
- To make recycling possible, the plastic parts used for this appliance have been coded. The cardboard packaging is made of 90% recycled material and is fully recyclable.

## Introduction

Thank you for buying this Philips steam generator:

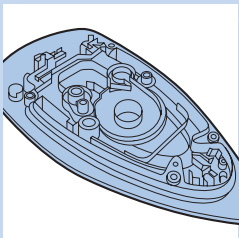

- The new Philips PerfectCare offers you an innovative way to iron your garments. We all know the fuss with traditional irons: choosing the right temperature for your tough and delicate fabrics, waiting for the iron to warm up and cool down to avoid the risk of damaging clothes with a too hot iron. Those hassles are things of the past with the new Philips PerfectCare.
- In principle, wrinkle removal is done by transferring heat to fabric. Historically, this was done with a very hot soleplate. Then steam was added to enhance heat transfer, thus making ironing much faster. Our research confirmed that the best way to remove wrinkles effectively is a perfect combination of intense steam and optimal soleplate temperature. The key to effective wrinkle removal is the steam not the soleplate temperature. The soleplate temperature needs to be just above the steam temperature to remove any moisture. This is the optimal temperature.
- In the past, high amount of steam at this optimal temperature would have led to water leakage. We developed a unique patented cyclonic chamber to maintain high-pressure steam that penetrates deep into the fabric for fast ironing with no risk of water leakage.
- Ironing is now truly simple - no temperature adjustment, no scorching, no waiting time on heating up and cooling down. It is faster, no matter who does the ironing. With this OptimalTemp technology, every single garment can be ironed effectively and safely.
- This iron has been approved by The Woolmark Company Pty Ltd for the ironing of wool only products provided that the garments are ironed according to the instructions on the garment label and those issued by the manufacturer of this iron. R1101. In United Kingdom, Eire, Hong Kong and India, the Woolmark trademark is a Certification trademark.

**Product overview**

- 1 Steam supply hose
- 2 Iron platform
- 3 ECO button with light
- 4 On/off button with power-on light
- 5 EASY DE-CALC light
- 6 User manual
- 7 Worldwide guarantee leaflet
- 8 Mains cord with plug
- 9 EASY DE-CALC knob
- 10 Supply hose storage compartment
- 11 Water tank with water level indication
- 12 Filling funnel lid
- 13 Carry lock release button (specific types only)
- 14 Soleplate
- 15 Steam trigger/Steam boost
- 16 'Iron ready' light/  
'Water tank empty' light

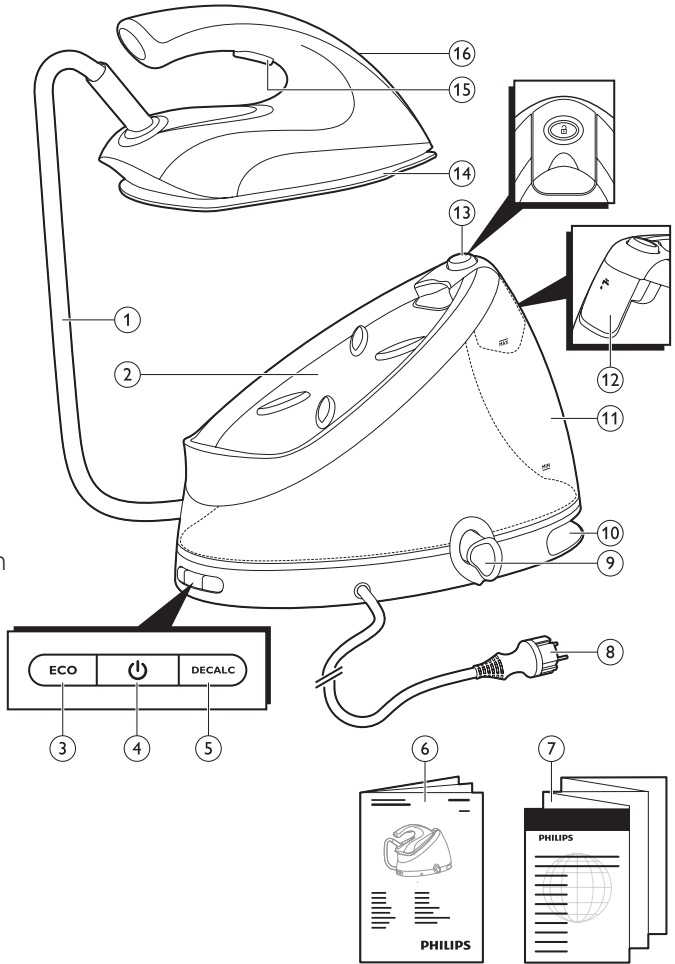



## Before first use

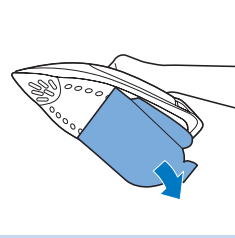

This steam generator is intended for ironing and refreshing fabrics only.

Remove all packaging material and stickers.

Remove the protective cover from the soleplate before you use the steam generator.

Always place the steam generator on a stable and horizontal surface.

Fill the water tank before every use (see chapter 'Using your steam generator', section 'Filling the water tank').

## Using your steam generator

### Filling the water tank

Fill the water tank before every use, when the water level in the water tank drops below the minimum level or when the 'water tank empty' light flashes quickly.

**1** Open the filling funnel lid.

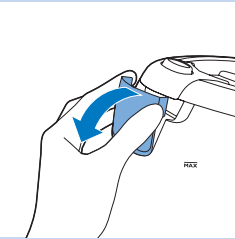

**2** Fill the water tank with tap water up to the MAX indication.

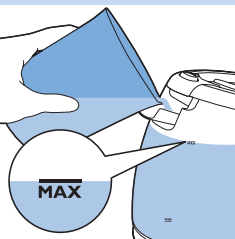

**3** Properly close the filling funnel lid ('click').

Do not put hot water, perfume, vinegar, starch, descaling agents, ironing aids or other chemicals in the water tank, as the appliance has not been designed for this.

*Note: Do not tilt or shake the steam tank when the water tank is full, otherwise water may escape from under the filling funnel lid.*

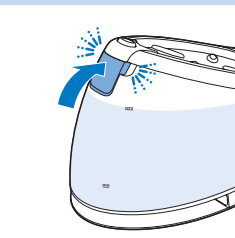

*Note: Do not fill the water tank beyond the MAX indication to avoid spillage. If you have overfilled the water tank, empty it until the water level drops below the MAX indication again.*

*Tip: Your appliance has been designed to be used with tap water. If you live in an area with very hard water, fast scale build-up may occur. Therefore, it is recommended to mix 50% distilled water and 50% tap water to prolong the lifetime of your appliance. Do not use distilled water only, as it is slightly acidic and may cause damage to your appliance. Do not put perfume, vinegar, starch, descaling agents, ironing aids or other chemicals in the water tank, as your appliance is not designed to work with these chemicals.*

## Heating up

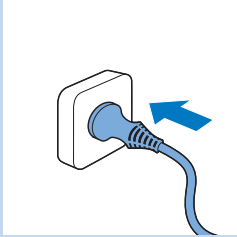

- 1 Put the plug in an earthed wall socket.



- 2 Press the on/off button to switch on the steam generator.

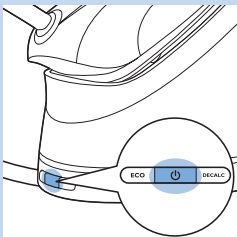

- ▶ The blue power-on light goes on.

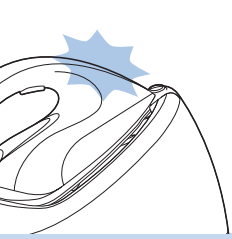

- ▶ The 'iron ready' light starts to flash slowly to indicate that the steam generator is heating up.

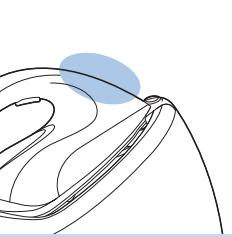

- ▶ When the steam generator is ready for use, the 'iron ready' light stops flashing and lights up continuously.

*Note: Water is pumped into the boiler inside the steam generator, which causes the steam generator to produce a pumping sound. This is normal.*

### Carry lock (specific types only)

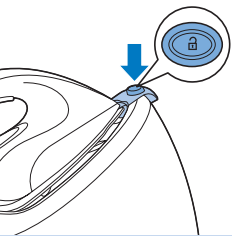

- 1 Press the carry lock release button to unlock the iron from the iron platform.

### Temperature and steam setting

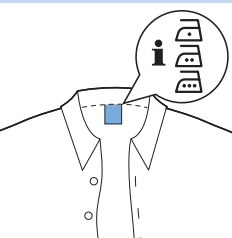

The OptimalTemp technology enables you to iron all types of ironable fabrics, in any order, without adjusting the iron temperature or steam setting.

Fabrics with these symbols are ironable, for example linen, cotton, polyester, silk, wool, viscose, rayon.

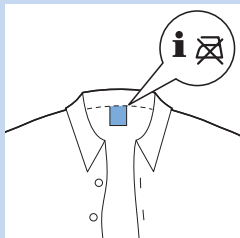

Fabrics with this symbol are not ironable. These fabrics include synthetic fabrics such as Spandex or elastane, Spandex-mixed fabrics and polyolefins (e.g. polypropylene), but also prints on garments.

## Ironing



- 1** Unfold your ironing board and set it to the appropriate height.
- 2** Place the garment you want to steam iron on the ironing board.



- 3** You can start ironing when the 'iron ready' light stops flashing and lights up continuously.

There are three ways to iron:

- 1 Ironing without steam
- 2 Steam ironing by using the steam trigger (see section 'Steam trigger' below).
- 3 Steam ironing by using the steam boost function (see section 'Steam boost function' below).

### Steam trigger

- Press and hold the steam trigger to start steam ironing.

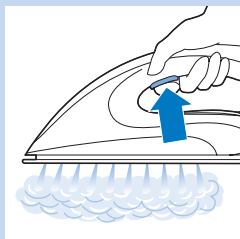

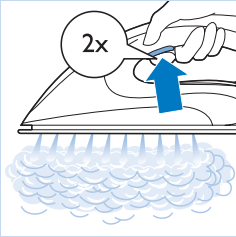

### Steam boost function

- Press the steam trigger twice quickly and release it within 1 second to activate the steam boost function. In this mode, the system will deliver a high continuous steam output. This makes it unnecessary for you to press the steam trigger continuously, which improves your ironing experience.

### Vertical steam ironing

Steam iron in vertical position to remove wrinkles from hanging clothes

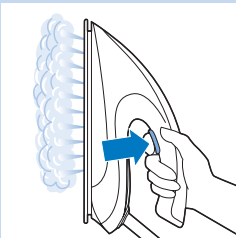

- Hold the iron in vertical position, press the steam trigger and touch the garment lightly with the soleplate.

*Tip: Pull the garment with one hand to stretch it for more effective wrinkle removal.*

Hot steam is emitted from the iron. Never attempt to remove wrinkles from a garment while someone is wearing it. Do not apply steam near your or someone else's body to prevent burns.

*Note: Regularly water is pumped into the boiler inside the steam generator again, which causes the steam generator to produce a pumping sound. This is normal.*

### Putting down the iron during ironing



- When you put down the iron during ironing, put it on the iron platform.



- You can also place the iron with its soleplate on the ironing board. If you put down the iron horizontally, this puts less stress on your wrist. Thanks to the OptimalTemp technology, the hot soleplate does not damage the ironing board.

## ECO mode

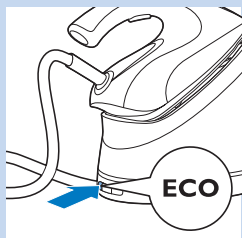

During ironing, you can use the ECO mode to save energy but still have sufficient steam to iron all your garments.

*Note: For the best results, we advise you to use the 'OptimalTemp' mode.*

- 1** Press the ECO button when the appliance is switched on. The light in the ECO button goes on.
- 2** To go back to the 'OptimalTemp' mode, press the ECO button again.

## Ironing tips

### Minimising wrinkles while drying

Start wrinkle removal early in the drying process by spreading out your laundry properly after washing and by putting garments on hangers to make them dry naturally with fewer wrinkles.

### Best practice shirt ironing

Start with the time-consuming parts like collar, cuff links and sleeves. Next, iron the bigger parts like front and back to prevent wrinkling the bigger parts when you are busy ironing the time-consuming parts.

**Collar:** When you iron a collar, start on its underside and work from the outside (the pointy end) inwards. Turn over and repeat. Fold down the collar and press the edge for a more crisp finish.

**Buttons:** Iron on the reverse side of the buttons for more effective and faster ironing.

### Auto-off mode (specific types only)

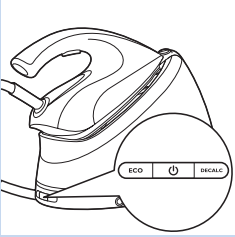

- To save energy, the steam generator switches off automatically when it has not been used for 10 minutes.
- To reactivate the steam generator, press the on/off button. The steam generator starts to heat up again.

### Cleaning and maintenance



To properly maintain your appliance, clean the iron and the steam generator regularly.

- 1** Clean the appliance with a moist cloth.
- 2** To easily and effectively remove stains, let the soleplate heat up and move the iron over a moist cloth.

*Tip: Clean the soleplate regularly to ensure smooth gliding.*

### IMPORTANT - DESCALING

**It is very important to perform the descaling procedure as soon as the EASY DE-CALC light starts to flash.**

The EASY DE-CALC light flashes after about a month or 10 ironing sessions to indicate that the steam generator needs to be descaled. Perform the following descaling procedure before you use the steam generator again.

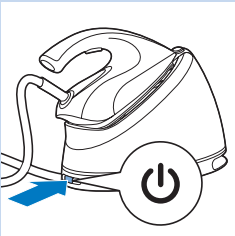

- 1** Press the on/off button to switch off the **steam generator**.

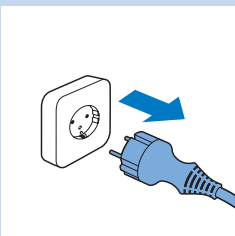

- 2** Remove the plug from the wall socket.

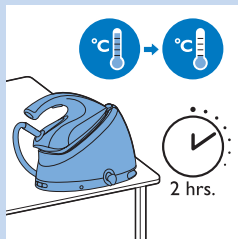

**3** Let the steam generator cool down for 2 hours.



**4** Place the steam generator on the edge of the table.



**5** Hold a cup under the EASY DE-CALC knob and turn the knob anti-clockwise.

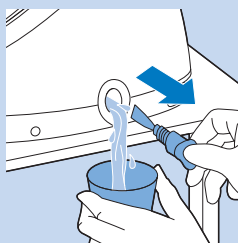

**6** Remove the EASY DE-CALC knob and let the water with scale particles flow into the cup.

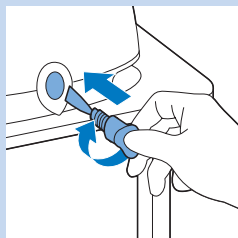

**7** When no more water comes out of the steam generator, reinsert the EASY DE-CALC knob and turn it clockwise to tighten it.

Never remove the EASY DE-CALC knob when the steam generator is hot.

Make sure the EASY DE-CALC knob is properly tightened after descaling.



*Tip:* You can also take the steam generator to a sink and place it in such a way that the EASY DE-CALC knob points towards the sink.

*Note:* This steam generator is specially designed to easily and effectively remove scale together with the water. It is not necessary to shake or tilt the steam generator.

## Descaling the soleplate of the iron

If you do not descale your steam generator regularly when the EASY DE-CALC light goes ON, scale starts building up inside the supply hose, the iron and the soleplate. This may cause brown spots on your clothes due to scale particles. You can still remove the scale by following the instructions below.

**1** Clean the soleplate with a damp cloth.

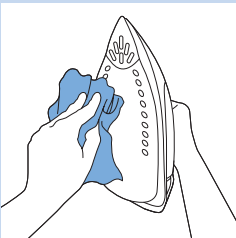

**2** Tilt the steam generator and remove the EASY DE-CALC knob. Fill the water tank with 500ml distilled water and tighten the EASY DE-CALC knob.

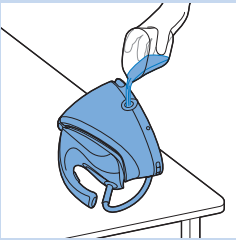

**3** Press the on/off button to switch on the steam generator and wait for 5 minutes.

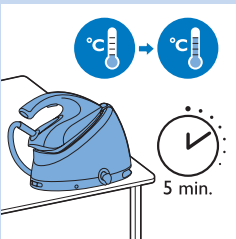

**4** Press the steam trigger and keep it pressed while you iron a piece of thick cloth in a back-and-forth motion for 3 minutes.



Warning: Hot, dirty water comes out of the soleplate.

**5** You can stop cleaning when no more water comes out of the soleplate or when steam starts coming out of the soleplate.

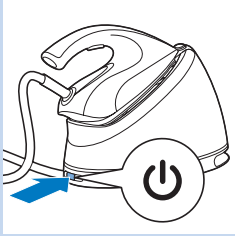

**6** Press the on/off button to switch off the steam generator.

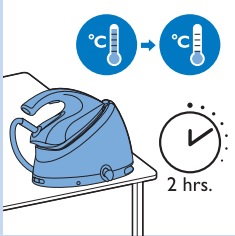

**7** Let the steam generator cool down for 2 hours.



**8** Remove the EASY DE-CALC knob and let the water flow into a cup.

## Storage

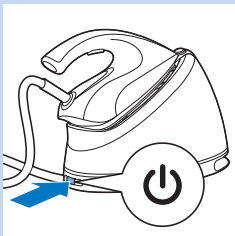

**1** Switch off the steam generator.

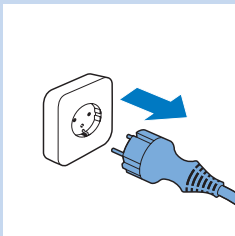

**2** Remove the plug from the wall socket.

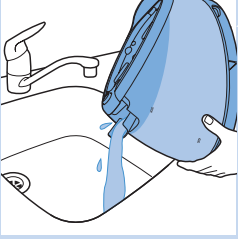

**3** Pour the water out of the water tank into the sink.

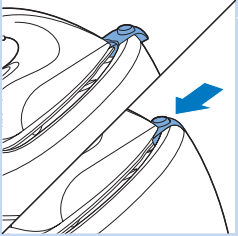

**4** Specific types only: Lock the iron onto the iron platform.

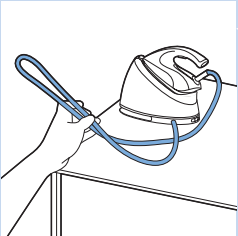

**5** Fold the supply hose.

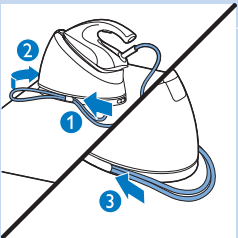

**6** Pass the loop of the supply hose behind the storage hook (1) and insert it into the storage compartment (2). Push the rest of the supply hose into the storage compartment (3).

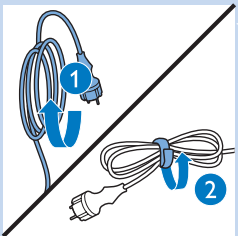

**7** Fold the mains cord (1) and fasten it with the Velcro strip (2).



- 8** Carry the steam generator by holding it with both hands on either side.



- 9** Specific types only: Carry the steam generator by holding it by the handle of the iron with one hand and supporting the bottom with the other hand.

This only applies to types with carry lock.

## Troubleshooting

This chapter summarises the most common problems you could encounter with the appliance. If you are unable to solve the problem with the information below, contact the Consumer Care Centre in your country.

Problem	Possible cause	Solution
Dirty water and impurities come out of the soleplate or the soleplate is dirty.	Impurities or chemicals present in the water have deposited in the steam vents and/or on the soleplate.	Clean the soleplate with a damp cloth (see chapter 'IMPORTANT - DESCALING', section 'Descaling the soleplate of the iron').
The ironing board cover becomes wet or there are water droplets on the garment during ironing.	This may be caused by steam condensing on the ironing board cover after a long ironing session.	Replace the ironing board cover if the foam material has worn out. You can also add an extra layer of felt material under the ironing board cover to prevent condensation on the ironing board. You can buy felt in a fabric shop.

Problem	Possible cause	Solution
	You may have an ironing board cover that is not designed to cope with the high steam rate of the steam generator.	Put an extra layer of felt material under the ironing board cover to prevent condensation on the ironing board. You can buy felt in a fabric shop.
Water droplets come out of the soleplate.	The steam that was still present in the hose has cooled down and condensed into water. This causes water droplets to come out of the soleplate.	Point the steam flow away from the garment for a few seconds.
Steam and/or water escapes from under the EASY DE-CALC knob.	The EASY DE-CALC knob is not tightened properly.	Switch off the steam generator and wait for 2 hours for it to cool down. Unscrew the EASY DE-CALC knob and screw it back onto the steam generator properly. Note: Some water will escape when you remove the knob.
	The rubber sealing ring of the EASY DE-CALC knob is worn.	Contact an authorised Philips service centre for a new EASY DE-CALC knob.
	Too much scale and minerals have accumulated inside the steam generator.	Descal the steam generator regularly (see chapter 'IMPORTANT-DESCALING').
The iron leaves a shine or an imprint on the garment.	The surface to be ironed was uneven, for instance because you were ironing over a seam or a fold in the garment.	Perfect Care is safe on all garments. The shine or imprint is not permanent and will come off if you wash the garment. Avoid ironing over seams or folds or you can place a cotton cloth over the area to be ironed to avoid imprints at seams and folds.
The steam generator does not produce any steam.	There is not enough water in the water tank (the 'water tank empty' light flashes quickly).	Fill the water tank (see chapter 'Using your steam generator', section 'Filling the water tank').
	The steam generator is not hot enough to produce steam.	Wait until the 'iron ready' light on the iron lights up continuously.
	You did not press the steam trigger.	Press the steam trigger and keep it pressed while you steam iron.

Problem	Possible cause	Solution
	The steam generator is not switched on.	Insert the plug in the wall socket and press the on/off button to switch on the steam generator.
The steam generator has switched off.	The auto-off function is activated automatically when the steam generator has not been used for more than 10 minutes.	Press the power on/off button to switch on the steam generator again.
The steam generator produces a pumping sound.	Water is pumped into the boiler. This is normal.	If the pumping sound continues non-stop, switch off the steam generator and remove the plug from the wall socket. Contact an authorised Philips service centre.

## Indholdsfortegnelse

Vigtigt	23
Introduktion	26
Produktoversigt	27
Før apparatet tages i brug	28
Brug af dampgeneratoren	28
Påfyldning af vandtanken	28
Opvarming	29
Transportlås (kun bestemte typer)	30
Temperatur og dampindstilling	30
Strygning	31
Sådan stiller du strygejernet fra dig under stryging	32
ECO-modus (Øko-modus)	33
Strygetip	33
Auto-sluk-funktion (gælder kun nogle modeller)	33
Rengøring og vedligeholdelse	34
VIGTIGT - AFKALKNING	34
Afkalkning af strygesålen	36
Opbevaring	37
Fejlfinding	39

## Vigtigt

Læs denne brugsvejledning omhyggeligt igennem, inden apparatet tages i brug, og gem den til eventuelt senere brug.

### Fare

- Hverken strygejern eller damptank må kommes ned i vand.

### Advarsel

- Kontrollér, om spændingsangivelsen på typeskiltet svarer til den lokale netspænding, før du tilslutter apparatet.
- Brug ikke apparatet, hvis stik, netledning, dampslange eller selve apparatet viser tegn på beskadigelse, eller hvis apparatet er blevet tabt, eller det er utæt.
- Hvis ledningen eller dampslangen beskadiges, må de kun udskiftes af Philips, et autoriseret Philips-serviceværksted eller af en kvalificeret fagmand for at undgå enhver risiko ved efterfølgende brug.
- Hold altid apparatet under opsyn, når det er tilsluttet strøm.

- Dette apparat kan bruges af børn over 8 år eller af personer med reducerede fysiske, sensoriske eller mentale evner eller manglende viden eller erfaring, hvis de har fået instruktioner om sikker brug af apparatet, eller hvis de er under opsyn. De skal ligeledes oplyses om eventuelle faremomenter.
- Børn må under ingen omstændigheder lege med apparatet.
- Sørg for, at børn under 8 år ikke kommer i kontakt med strygejernet og netledningen, når apparatet er tændt eller køler ned.
- Børn må ikke rengøre apparatet og udføre Calc-Clean-proceduren uden opsyn.
- Lad ikke netledningen og dampslangen komme i kontakt med den varme strygesål på strygejernet.
- Hvis der siver damp eller dråber af varmt vand ud under EASY DE-CALC-knappen, når apparatet varmer op, skal du slukke apparatet og lade det køle ned i 2 timer. Sæt derefter EASY DE-CALC-knappen fast igen. Hvis der stadig siver damp ud, når apparatet varmer op, skal du slukke apparatet og kontakte et autoriseret Philips-serviceværksted.
- Fjern ikke EASY DE-CALC-knappen fra dampgeneratoren, mens dampgeneratoren er varm eller under tryk.
- Brug ikke noget andet dæksel til dampgeneratoren end EASY DE-CALC-knappen, der fulgte med apparatet.

### **Forsigtig**

- Apparatet må kun sluttes til en stikkontakt med jordforbindelse.
- Anbring og brug altid dampgeneratoren på et stabilt, plant og vandret underlag.
- Kontrollér med jævne mellemrum, at netledningen og dampslangen er hele og ubeskadigede.
- Rul netledningen helt ud, før du sætter stikket i stikkontakten.
- Både holder og strygesål kan blive meget varme og forårsage brandsår ved berøring. Undgå berøring af holderen, når dampgeneratoren tages af.
- Sluk altid for apparatet, og tag stikket ud af stikkontakten, når du er færdig med at stryge.



- Stil strygejernet tilbage i holderen, sluk for apparatet og tag stikket ud af stikkontakten:
- a. når du er færdig med at stryge
- b. når du rengør apparatet
- b. når du fylder eller tømmer vandtanken
- c. når du forlader strygejernet, også selvom det kun er for et kort øjeblik
- Afkalk dampgeneratoren regelmæssigt ifølge anvisningerne i afsnittet "Rengøring og vedligeholdelse".
- Dette apparat er kun beregnet til almindelig husholdningsbrug indendørs.

### **Elektromagnetiske felter (EMF)**

Dette Philips-apparat overholder alle standarder for elektromagnetiske felter (EMF). Ved korrekt anvendelse i overensstemmelse med instruktionerne i denne brugervejledning er apparatet sikkert at anvende ifølge den videnskabelige viden, der er tilgængelig i dag.

### **Bortskaffelse**

- Apparatet må ikke smides ud sammen med almindeligt husholdningsaffald, når det til sin tid kasseres. Aflever det i stedet på en kommunal genbrugsstation. På den måde er du med til at beskytte miljøet.
- For at muliggøre genbrug er plastikdelene i dette apparat blevet kodet. Papemballagen er fremstillet af 90 % genbrugsmateriale og er fuldt ud genanvendelig.



## Introduktion

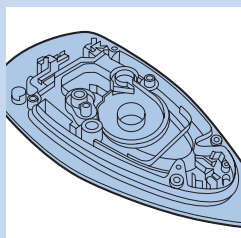
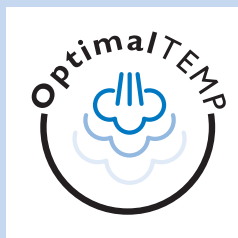

Tak, fordi du har købt denne Philips-dampgenerator.

- Det nye Philips PerfectCare giver dig en nyskabende måde at stryge dit tøj på. Vi kender alle besværet med almindelige strygejern: finde den rette temperatur til dine vanskelige og sarte stoffer; vente på, at strygejernet varmer op og køler ned for at undgå risiko for skade tøj med et for varmt strygejern. Disse besværligheder er fortid med det nye Philips PerfectCare.
- I princippet foretages udglatning af folder ved at overføre varme til stoffet. Traditionelt blev dette gjort med en meget varm strygesål. Derefter blev der tilføjet damp for at forbedre varmeoverførslen, hvilket gør strygningen meget hurtigere. Vores forskning bekræfter, at den bedste metode til at fjerne folder effektivt er en perfekt kombination af intens damp og optimal strygetemperatur. Nøglen til effektiv udglatning af folder er dampen og ikke strygesålels temperatur. Strygesålels temperatur skal være lige over damptemperaturen for at fjerne fugt. Dette er den optimale temperatur.
- Tidligere ville en stor mængde damp ved denne optimale temperatur have medført vandlækage. Vi har udviklet et unikt patenteret cyklonisk kammer for at opretholde højtryksdamp, der trænger dybt ind i stoffet, så du kan stryge hurtigt uden risiko for vandlækage.
- Strygning er nu virkelig enkelt - ingen temperaturjustering, ingen brændte pletter, ingen ventetid på opvarmning eller afkøling. Det går hurtigere, uanset hvem der står for strygningen. Med denne OptimalTemp-teknologi bliver hvert enkelt stykke tøj strøget effektivt og sikkert.
- Strygejernet er blevet godkendt af Woolmark Company Pty Ltd til strygning af uldprodukter, forudsat at tøjet stryges i overensstemmelse med instruktionerne på tøjets mærkat og instruktionerne fra producenten af dette strygejern. R1101. I Storbritannien, Irland, Hongkong og Indien er varemærket Woolmark et certificeret varemærke.

## Produktoversigt

- 1 Dampslange
- 2 Holder til strygejern
- 3 ECO-knap med lys
- 4 On/off-kontakt med lys
- 5 EASY DE-CALC-indikator
- 6 Brugervejledning
- 7 "Worldwide Guarantee"-folder
- 8 Netledning med stik
- 9 EASY DE-CALC-knap
- 10 Opbevaringsrum til dampslange
- 11 Vandtank med vandstandsindikator
- 12 Låg til påfyldningstragt
- 13 Udløserknap til transportlås (kun bestemte typer)
- 14 Strygesål
- 15 Dampudløser/dampskud
- 16 Lysindikator for "strygejernet er klar"/"Tom vandtank"

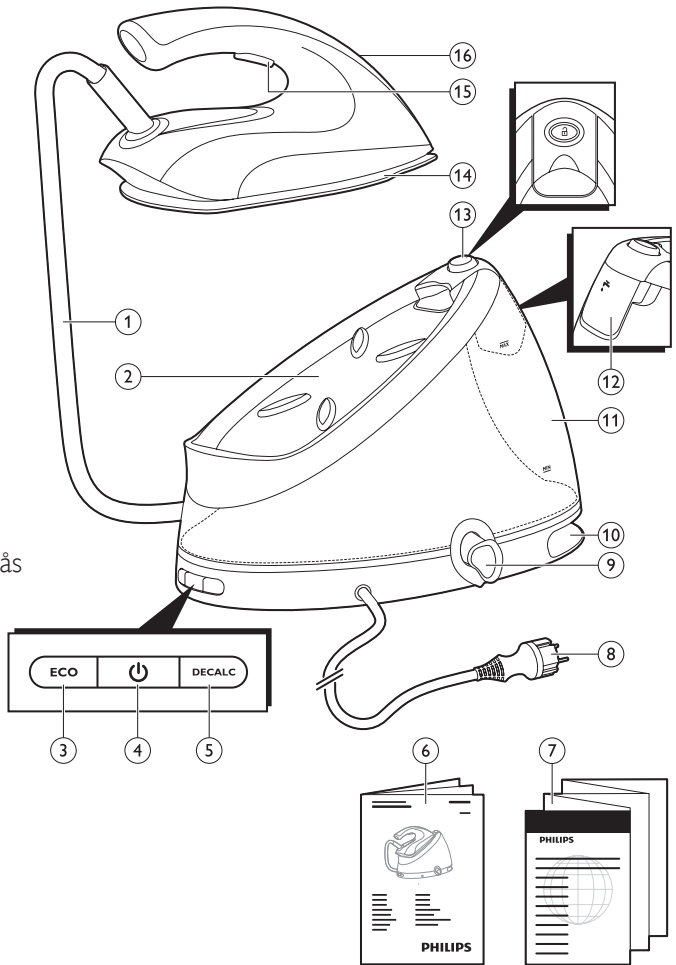

## Før apparatet tages i brug

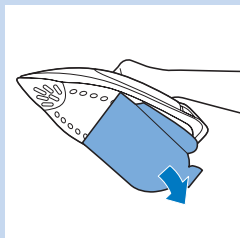

Denne dampgenerator er kun beregnet til strygning og opfriskning af tøj.

Fjern al emballage og klistermærker.

Fjern dækslet fra strygesålen, inden du anvender dampgeneratoren.

Anbring altid dampgeneratoren på et stabilt og vandret underlag.

Fyld vandtanken inden hver brug (se kapitlet "Brug af dampgeneratoren" under "Påfyldning af vandtanken").

## Brug af dampgeneratoren

### Påfyldning af vandtanken

Fyld vandtanken før hver brug, når vandstanden i vandtanken er under minimumsmarkeringen, eller når lysindikatoren for "Tom vandtank" blinker hurtigt.

**1** Åbn låget til påfyldningstragten.

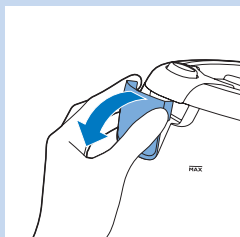

**2** Fyld vandtanken med vand fra vandhanen op til MAX-markeringen.

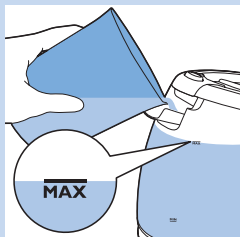

**3** Luk låget til påfyldningstragten ordentligt ("klik").

Kom aldrig varmt vand, parfume, eddike, stivelse, afkalkningsmiddel, strygemiddel eller andre kemikalier i vandtanken, da apparatet ikke er beregnet til dette.

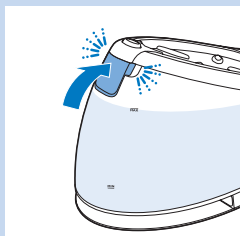

*Bemærk: Damptanken må ikke vippes eller rystes, når vandtanken er fuld. Ellers kan der komme vand ud under påfyldningstragtens låg.*

*Bemærk: Fyld aldrig vandtanken til op over MAX-markeringen for at undgå at spilde. Hvis du har overfyldt vandtanken, skal du tømme den, indtil vandstanden er under MAX-markeringen igen.*

*Tip: Apparatet er udviklet til brug med vand fra hanen. Hvis du bor i et område med meget hårdt vand, kan der forekomme kalkaflejringer efter kort tid. Derfor anbefales det at blande 50 % destilleret vand og 50 % postevand for at forlænge apparatets levetid. Brug ikke udelukkende destilleret vand, da det er let surt og kan beskadige apparatet. Kom aldrig parfume, eddike, stivelse, afkalkningsmiddel, strygemiddel eller andre kemikalier i vandtanken, da dit apparat ikke er beregnet til at fungere sammen med disse kemikalier.*

## Opvarming

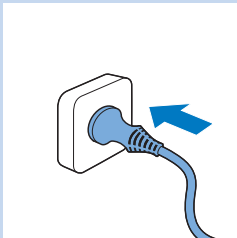

- 1 Sæt stikket i en stikkontakt med jordforbindelse.



- 2 Tryk på tænd/sluk-knappen for at tænde dampgeneratoren.

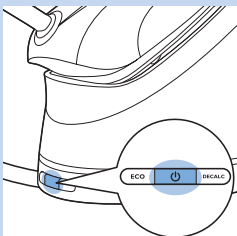

- Den blå kontrollampe lyser.

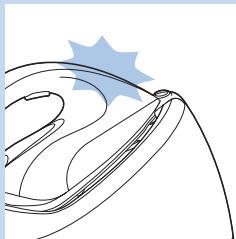

- ▶ Lysindikatoren for “strygejernet er klar” begynder at blinke langsomt for at vise, at dampgeneratoren er ved at varme op.

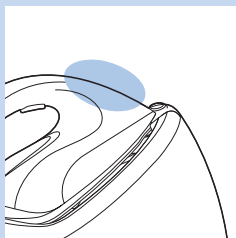

- ▶ Når dampgeneratoren er klar til brug, stopper “strygejernet er klar” med at blinke og lyser konstant.

*Bemærk: Der pumpes vand ind i vandkokeren i dampgeneratoren. Dette bevirker, at dampgeneratoren siger en pumpelyd. Dette er normalt.*

### Transportlås (kun bestemte typer)

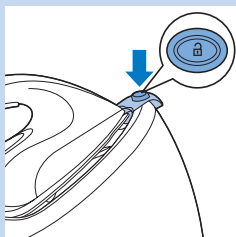

- 1 Tryk på udløserknappen til transportlåsen for at frigøre strygejernet fra holderen.

### Temperatur og dampindstilling

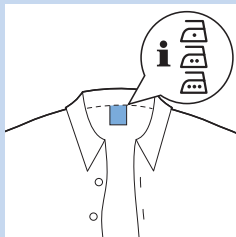

OptimalTemp-teknologien gør det muligt at stryge alle strygbarer stoffer, i vilkårlig rækkefølge, uden at justere strygetemperaturen eller dampindstillingen. Materialer med disse symboler er strygbarer, f.eks. linned, bomuld, polyester, silke, uld, viskose og rayon.

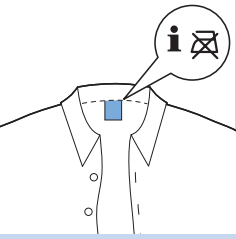

Materialer med dette symbol kan ikke stryges. Disse materialer omfatter spandex eller elastin, stoffer med spandex og polyolefiner (f.eks. polypropylen), men også tryk på tøj.

## Strygning



**1** Fold dit strygebræt ud, og indstil det til en passende højde.

**2** Placer det tøj, du vil dampstryge, på strygebrættet.



**3** Du kan begynde at stryge, når lysindikatoren for “strygejernet er klar” stopper med at blinke og lyser konstant.

Der er tre måder at stryge på:

- 1 Tørstrygning (uden damp)
- 2 Dampstrygning ved hjælp af dampudløseren (se afsnittet “Dampudløser” nedenfor).
- 3 Dampstrygning ved hjælp af dampskudsfunktionen (se afsnittet “Dampskudsfunktion” nedenfor).

## Dampudløser

- Hold dampudløseren nede for at begynde dampstrygning.

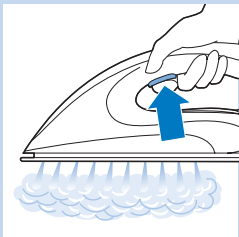

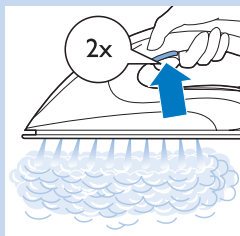

### Dampskudsfunktion

- Tryk på dampudløseren to gange hurtigt, og slip den inden for 1 sekund for at aktivere dampskudsfunktionen. I denne tilstand vil systemet levere en stor konstant dampmængde. Det er derfor ikke nødvendigt at trykke på dampudløseren, hvilket forbedrer strygeoplevelsen.

### Lodret dampstrygning

Dampstrygejernet holdes lodret for at fjerne folder på tøj, som hænger på bøjle

- Hold strygejernet lodret, tryk på dampudløseren, og berør forsigtigt tøjet med strygesålen.

*Tip: Træk i stoffet med den ene hånd for at strække det for at få en mere effektiv udglatning af folder.*

Strygejernet udsender varm damp. Forsøg aldrig at fjerne folder fra tøjet, mens nogen har det på. Anvend ikke damp i nærheden af din eller en andens krop, da dette kan medføre forbrænding.

*Bemærk: Der pumpes regelmæssigt vand ind i vandkøleren i dampgeneratoren igen. Dette bevirker, at dampgeneratoren siger en pumpelyd. Dette er normalt.*

### Sådan stiller du strygejernet fra dig under stryging



- Når du stiller strygejernet fra dig under strygingen, skal det stå på holderen.

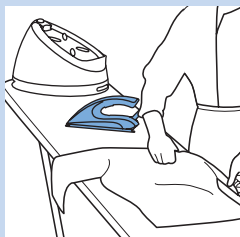

- Du kan også stille strygejernet med strygesålen på strygebrættet. Hvis du stiller strygejernet fra dig vandret, lægger det mindre belastning på håndledet. Takket være OptimalTemp-teknologien beskadiger den varme strygesål ikke strygebrættet.



## ECO-modus (Øko-modus)

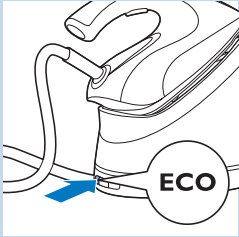

Under stryging kan du bruge ECO-modus til at spare energi, samtidig med at du får den korrekte dampmængde til at stryge alt dit tøj.

*Bemærk: For at opnå de bedste resultater anbefaler vi, at du bruger "OptimalTemp"-indstillingen.*

- 1 Tryk på ECO-knappen, når apparatet er tændt. Lyset i ECO-knappen tændes.
- 2 For at gå tilbage til "OptimalTemp"-indstillingen skal du trykke på ECO-knappen igen.

## Strygetip

### Minimering af folder under tørringen

Start udglatning af folder i begyndelsen af tørringen ved at sprede dit tøj grundigt ud efter vask og ved at hænge tøjet på bøjler; så det tørrer naturligt med færre folder.

### Fremgangsmåde for skjortestrygning

Begynd med tidskrævende dele som krave, manchetter og ærmer. Stryg derefter de store dele som bryst og ryg. På denne måde undgår du, at de store dele krøller, mens du stryger de tidskrævende dele.

**Krave:** Når du stryger en krave, skal du starte fra ydersiden (den spidse ende) og arbejde dig indad. Vend kraven, og gentag proceduren. Fold kraven ned, og pres kanten for et mere skarpt resultat.

**Knapper:** Stryg på modsatte side af knapperne for en mere effektiv og hurtigere stryging.

## Auto-sluk-funktion (gælder kun nogle modeller)

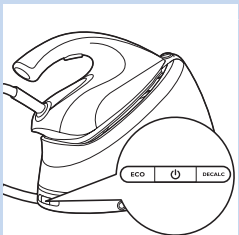

- For at spare energi slukker dampgeneratoren automatisk, når den ikke har været i brug i 10 minutter.
- For at genaktivere dampgeneratoren skal du trykke på tænd/sluk-knappen. Dampgeneratoren begynder at varme op igen.

## Rengøring og vedligeholdelse



For at vedligeholde dit apparat korrekt skal du rengøre strygejernet og dampgeneratoren regelmæssigt.

- 1 Tør apparatet af med en fugtig klud.
- 2 For at nemt og effektivt at fjerne pletter skal du lade strygesålen varme op og bevæge strygejernet over en fugtig klud.

*Tip: Rengør strygesålen regelmæssigt for at sikre, at den glider let.*

## VIGTIGT - AFKALKNING

**Det er meget vigtigt at udføre afkalkningsproceduren, så snart EASY DE-CALC-indikatoren begynder at blinke.**

EASY DE-CALC-indikatoren blinker efter ca. en måned eller 10 strygninger for at vise, at dampgeneratoren skal afkalkes. Udfør følgende afkalkningsprocedure, før du bruger dampgeneratoren igen.

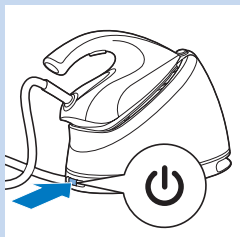

- 1 Tryk på tænd/sluk-knappen for at slukke for dampgeneratoren.

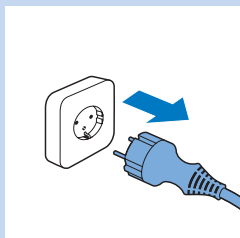

- 2 Tag stikket ud af stikkontakten.

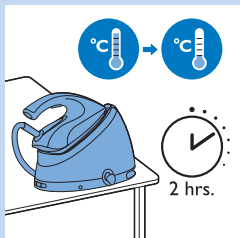

- 3 Lad dampgeneratoren køle ned i 2 timer.

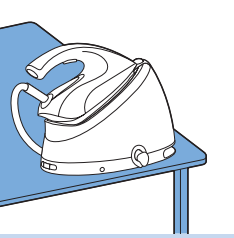

**4** Placer dampgeneratoren på kanten af bordet.

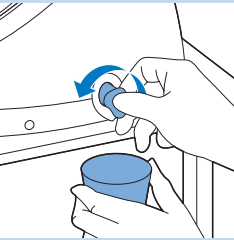

**5** Hold en kop under EASY DE-CALC-knappen, og drej knappen mod uret.



**6** Fjern EASY DE-CALC-knappen, og lad vandet med kalkpartikler flyde ned i koppen.

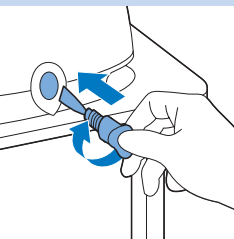

**7** Når der ikke kommer mere vand ud af dampgeneratoren, skal du sætte EASY DE-CALC-knappen på igen og dreje den med uret for at stramme den.

Du må aldrig fjerne EASY DE-CALC-knappen, når dampgeneratoren er varm.

Sørg for, at EASY DE-CALC-knappen er korrekt strammet efter afkalkning.

*Tip: Du kan også placere dampgeneratoren ved en vask, så EASY DE-CALC-knappen peger mod vasken.*

*Bemærk: Denne dampgenerator er særligt designet til at nemt og effektivt at fjerne kalk sammen med vandet. Det er ikke nødvendigt at ryste eller vippe dampgeneratoren.*

## Afkalkning af strygesålen

Hvis du ikke afkalker din dampgenerator regelmæssigt, når EASY DE-CALC-indikatoren lyser, vil kalkpartikler begynde at sætte sig på indersiden af dampslangen, strygejernet og strygesålen. Dette kan medføre brune pletter på dit tøj på grund af kalkpartikler. Du kan stadig fjerne kalken ved at følge nedenstående instruktioner:

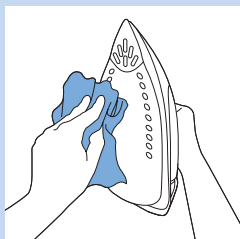

- 1** Rengør strygesålen med en fugtig klud.

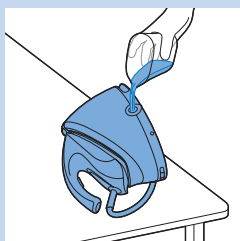

- 2** Vip dampgeneratoren, og fjern EASY DE-CALC-knappen. Fyld vandtanken med 500 ml destilleret vand, og stram EASY DE-CALC-knappen.

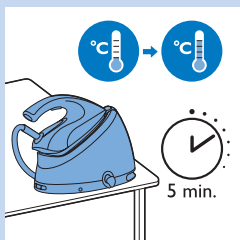

- 3** Tryk på tænd/sluk-knappen for at tænde dampgeneratoren, og vent i 5 minutter.



- 4** Tryk på dampudløseren, og hold den nede, mens du stryger på et stykke tykt stof i en frem- og tilbagebevægelse i 3 minutter.

Advarsel: Der kommer varmt og snavset vand ud fra strygesålen.

- 5** Du kan stoppe rengøringen, når der ikke kommer mere vand ud af strygesålen, eller når der kommer damp ud af strygesålen.

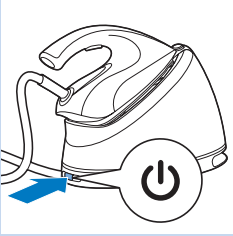

- 6** Tryk på tænd/sluk-knappen for at slukke for dampgeneratoren.

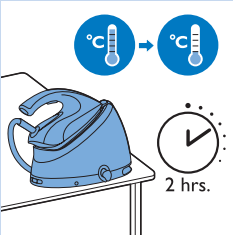

- 7** Lad dampgeneratoren køle ned i 2 timer.



- 8** Fjern EASY DE-CALC-knappen, og lad vandet løbe ned i en kop.

## Opbevaring

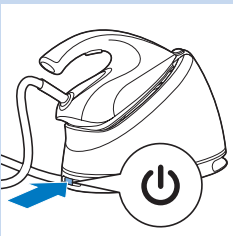

- 1** Sluk for dampgeneratoren.

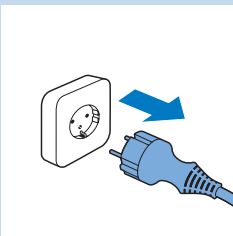

- 2** Tag stikket ud af stikkontakten.



**3** Hæld vandet ud af tanken og ned i vasken.

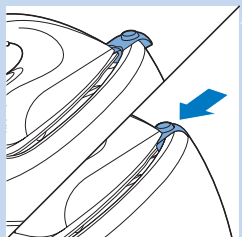

**4** Kun bestemte typer: Lås strygejernet fast til holderen.

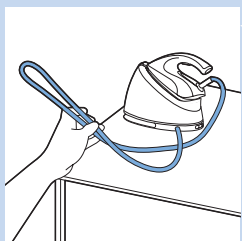

**5** Fold dampslangen.

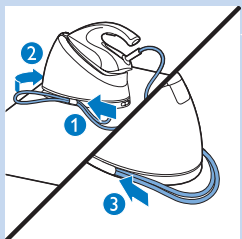

**6** Kør sløjfen på dampslangen om bag opbevaringskrogen (1), og sæt den i opbevaringsrummet (2). Skub resten af dampslangen ind i opbevaringsrummet (3).

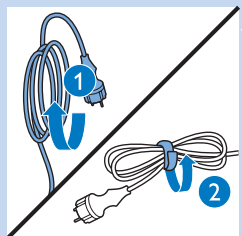

**7** Fold netledningen (1), og fastgør den med velcrostrimlen (2).



**8** Bær dampgeneratoren ved at holde den med en hånd på hver side.



**9** Kun bestemte typer: Bær dampgeneratoren ved at holde i strygejernets håndtag med den ene hånd og understøtte bunden med den anden hånd.

Dette gælder kun for modeller med bærelås.

## Fejlfinding

Dette kapitel opsummerer de mest almindelige problemer, du kan støde på. Kan problemet ikke løses ved hjælp af nedenstående oplysninger, bedes du venligst kontakte dit lokale Philips Kundecenter.

Problem	Mulig årsag	Løsning
Der kommer snavset vand og urenheder ud fra strygesålen, eller strygesålen er snavset.	Urenheder eller kemikalier i vandet kan have aflejret sig i damphullerne og/eller på strygesålen.	Rengør strygesålen med en fugtig klud (se afsnittet "VIGTIGT - AFKALKNING", under "Afkalkning strygesålen").
Beklædningen på strygebrættet bliver våd, eller der dannes vanddråber på stoffet under stryging.	Dette kan være forårsaget af dampkondens på strygebrættet efter længere tids stryging.	Udskift beklædningen på strygebrættet, hvis skummaterialet er slidt op. Du kan også lægge et ekstra lag filt under strygebrættets beklædning for at undgå kondens på strygebrættet. Du kan købe filt i en stofbutik.

Problem	Mulig årsag	Løsning
	Beklædningen på dit strygebræt er muligvis ikke beregnet til at tåle den store mængde damp fra dampgeneratoren.	Sæt et ekstra lag filt under strygebrættets beklædning for at undgå kondens på strygebrættet. Du kan købe filt i en stofbutik.
Der drypper vand ud fra strygesålen.	Den tilbageværende damp i slangen er kølet ned og fortættet til vand. Derfor kan der komme vanddråber ud af strygesålen.	Ret dampstrålen væk fra tøjet i et par sekunder.
Damp og/eller vand kommer ud under EASY DE-CALC-knappen.	EASY DE-CALC-knappen sidder ikke korrekt fast.	Sluk for dampgeneratoren, og vent i 2 timer for at lade den køle af. Skru EASY DE-CALC-knappen af, og skru den korrekt på dampgeneratoren. Bemærk: En vis mængde vand vil komme ud, når du fjerner knappen.
	Gummitætningsringen til EASY DE-CALC-knappen er slidt.	Kontakt din Philips-forhandler for en ny EASY DE-CALC-knap.
	Der er aflejret for meget kalk og mineraler inde i dampgeneratoren.	Afkalk dampgeneratoren regelmæssigt (se afsnittet "VIGTIGT - AFKALKNING").
Strygejernet efterlader glans eller mærker på stoffet.	Stoffets overflade var ujævn, f.eks. fordi du strøg oven på en søm eller en fold.	Perfect Care er sikker på alt tøj. Glansen eller mærket er ikke permanent og vil forsvinde i vask. Undgå at stryge henover sømme og folder, eller placér et stykke bomuldsstof over området, der skal stryges, for at undgå mærker ved sømme og folder.
Dampgeneratoren producerer ingen damp.	Der er ikke nok vand i vandtanken (lysindikatoren for "Tom vandtank" blinker hurtigt).	Fyld vandtanken (se kapitlet "Brug af dampgeneratoren" under "Påfyldning af vandtanken").
	Dampgeneratoren er ikke varm nok til at producere damp.	Vent, indtil lysindikatoren for "strygejern er klar" lyser konstant.
	Du har ikke trykket på dampudløseren.	Tryk på dampudløseren, og hold den nede, mens du dampstryger.



Problem	Mulig årsag	Løsning
	Dampgeneratoren er ikke tændt.	Sæt stikket i stikkontakten, og tryk på tænd/sluk-knappen for at tænde for dampgeneratoren.
Dampgeneratoren er slukket.	Auto-sluk-funktionen aktiveres automatisk, når dampgeneratoren ikke er blevet brugt i mere end 10 minutter.	Tryk på tænd/sluk-knappen for at tænde dampgeneratoren igen.
Dampgeneratoren afgiver en pumpende lyd.	Der pumpes vand ind i vandkogerens. Dette er normalt.	Hvis den pumpende lyd fortsætter, skal du slukke for dampgeneratoren og tage stikket ud af stikkontakten. Kontakt en godkendt Philips-forhandler.

## Inhaltsangabe

Wichtig	42
Einführung	45
Produktübersicht	46
Vor dem ersten Gebrauch	47
Ihre Dampfeinheit verwenden	47
Den Wassertank füllen	47
Aufheizen	48
Transportverriegelung (nur bestimmte Gerätetypen)	49
Temperatur- und Dampfeinstellung	50
Bügeln	50
Abstellen des Bügeleisens während des Bügelns	52
ECO-Modus (Ökomodus)	52
Bügeltipps	52
Abschaltautomatik (nur bestimmte Gerätetypen)	53
Reinigung und Pflege	53
WICHTIG - ENTKALKEN	53
Entkalken der Bügelsohle des Bügeleisens	55
Aufbewahrung	57
Fehlerbehebung	59

## Wichtig

Lesen Sie diese Bedienungsanleitung vor dem Gebrauch des Geräts aufmerksam durch, und bewahren Sie sie für eine spätere Verwendung auf.

### Gefahr

- Tauchen Sie das Bügeleisen oder die Dampfeinheit niemals in Wasser.

### Warnhinweis

- Prüfen Sie vor Inbetriebnahme des Geräts, ob die auf dem Typenschild angegebene Betriebsspannung mit der örtlichen Netzspannung übereinstimmt.
- Benutzen Sie das Gerät nicht, wenn der Netzstecker, das Netzkabel, der Verbindungsschlauch oder das Gerät selbst beschädigt ist oder das Gerät heruntergefallen ist bzw. Wasser austritt.
- Wenn das Netzkabel oder der Verbindungsschlauch defekt oder beschädigt ist, darf das Kabel bzw. der Schlauch nur von einem Philips Service-Center oder einer von Philips

autorisierten Werkstatt durch ein Original-Ersatzteil ausgetauscht werden, um Gefährdungen zu vermeiden.

- Lassen Sie das Gerät nicht unbeaufsichtigt, solange es mit dem Stromnetz verbunden ist.
- Dieses Gerät kann von Kindern ab 8 Jahren sowie Personen mit eingeschränkten physischen, sensorischen oder psychischen Fähigkeiten bzw. ohne Erfahrung oder Vorkenntnisse verwendet werden, sofern sie eine gründliche Anleitung zur sicheren Benutzung des Geräts erhalten haben, oder eine verantwortungsvolle Aufsicht gewährleistet ist. Voraussetzung ist auch eine ausreichende Aufklärung über die Risiken beim Gebrauch des Geräts.
- Erlauben Sie Kindern nicht, mit dem Gerät zu spielen.
- Halten Sie das Bügeleisen und das Netzkabel außerhalb der Reichweite von Kindern unter 8 Jahren, wenn das Gerät eingeschaltet ist oder abkühlt.
- Kinder dürfen nur unter Aufsicht das Gerät reinigen oder das Calc-Clean-Verfahren durchführen.
- Lassen Sie das Netzkabel und den Verbindungsschlauch nicht mit der heißen Bügelsohle in Kontakt kommen.
- Wenn Dampf oder heiße Wassertropfen beim Aufheizen des Geräts unter dem EASY DE-CALC-Verschluss austreten, schalten Sie das Gerät aus, und lassen Sie es 2 Stunden lang abkühlen. Setzen Sie dann den EASY DE-CALC-Verschluss wieder auf. Wenn beim Aufheizen weiterhin Dampf entweicht, schalten Sie das Gerät aus, und wenden Sie sich an ein autorisiertes Philips Service-Center.
- Öffnen Sie den EASY DE-CALC-Verschluss der Dampfeinheit nicht, solange die Dampfeinheit noch heiß ist und unter Druck steht.
- Verwenden Sie zum Verschließen der Dampfeinheit ausschließlich den mitgelieferten EASY DE-CALC-Verschluss.

### **Achtung**

- Schließen Sie das Gerät nur an eine geerdete Steckdose an.
- Verwenden Sie die Dampfeinheit immer auf einer stabilen, ebenen und waagerechten Unterlage.
- Überprüfen Sie das Netzkabel und den Verbindungsschlauch regelmäßig auf mögliche Beschädigungen.
- Wickeln Sie das Netzkabel vollständig ab, bevor Sie den Stecker an die Netzsteckdose anschließen.

- Die Abstellfläche und die Bügelsohle können sehr heiß werden und bei Berührung zu Verbrennungen führen. Berühren Sie keinesfalls die Abstellfläche, wenn Sie die Dampfeinheit bewegen.
- Schalten Sie das Gerät stets aus, und trennen Sie nach dem Bügeln den Netzstecker von der Stromquelle.
- Stellen Sie das Bügeleisen auf die Abstellfläche, schalten Sie das Gerät aus und ziehen Sie den Netzstecker aus der Steckdose:
  - a. wenn Sie den Bügelvorgang beendet haben
  - b. wenn Sie das Gerät reinigen
  - b. wenn Sie den Wasserbehälter auffüllen oder leeren
  - c. wenn Sie kurz den Raum verlassen
- Entkalken Sie die Dampfeinheit regelmäßig entsprechend den Anweisungen im Abschnitt "Reinigung und Wartung".
- Dieses Gerät ist ausschließlich für die Verwendung in Innenräumen vorgesehen.

### **Elektromagnetische Felder**

Dieses Philips Gerät erfüllt sämtliche Normen bezüglich elektromagnetischer Felder (EMF). Nach aktuellen wissenschaftlichen Erkenntnissen ist das Gerät sicher im Gebrauch, sofern es ordnungsgemäß und entsprechend den Anweisungen in dieser Bedienungsanleitung gehandhabt wird.

### **Entsorgung**

- Geben Sie das Gerät am Ende der Lebensdauer nicht in den normalen Hausmüll. Bringen Sie es zum Recycling zu einer offiziellen Sammelstelle. Auf diese Weise tragen Sie zum Umweltschutz bei.
- Damit das Gerät recycelt werden kann, wurden die verwendeten Kunststoffteile kodiert. Der Verpackungskarton besteht zu 90 % aus recycelten Materialien und ist vollständig recycelbar.



## Einführung



Vielen Dank für den Kauf dieser Philips Dampfbügelstation.

- Der neue Philips PerfectCare bietet Ihnen ganz neue Bügelmöglichkeiten. Wir alle kennen die eher umständliche Handhabung von herkömmlichen Bügeleisen: Auswählen der richtigen Temperatur für steife oder empfindliche Textilien; Warten, bis das Bügeleisen aufgeheizt oder abgekühlt ist, damit die Kleidung nicht durch zu heißes Bügeln beschädigt wird. Mit dem neuen Philips PerfectCare gehören diese Probleme der Vergangenheit an.
- Im Prinzip werden Falten dadurch entfernt, dass Wärme auf den Stoff übertragen wird. Bisher wurde dies mit einer sehr heißen Bügelsohle erzielt. Dann kam Dampf dazu, um die Wärmeabgabe zu verstärken und so das Bügeln zu erleichtern. Unsere Studien haben bestätigt, dass die wirksamste Methode zur Beseitigung von Falten in der perfekten Kombination von intensivem Dampf und optimaler Temperatur der Bügelsohle liegt. Der Schlüssel zur effektiven Faltenentfernung ist der Dampf, nicht die Temperatur der Bügelsohle. Diese muss etwas über der Temperatur des Dampfes liegen, damit Feuchtigkeit entfernt wird. Dies ist die optimale Temperatur:
- In der Vergangenheit führte eine große Menge Dampf bei dieser optimalen Temperatur dazu, dass Wasser aus dem Bügeleisen auslief. Wir haben eine patentierte Zyklonkammer entwickelt, um den Hochdruckdampf zu erhalten, der tief in das Gewebe eindringt und so ein schnelles Bügeln ohne das Risiko von Wasserflecken ermöglicht.
- Bügeln ist jetzt ganz einfach: keine Temperaturanpassung, kein Versengen, kein Warten beim Aufheizen und Abkühlen. Es geht schneller, egal wer bügelt. Mit der OptimalTemp-Technologie kann jedes Kleidungsstück effektiv und sicher gebügelt werden.
- Dieses Bügeleisen wurde von der Woolmark Company Pty Ltd nur für das Bügeln von Wollprodukten genehmigt, vorausgesetzt dass die Kleidungsstücke gemäß den Anweisungen auf dem Etikett des Kleidungsstücks und den Anweisungen vom Hersteller dieses Bügeleisens gebügelt werden. R1101. In Großbritannien, Irland, Hongkong und Indien ist das Woolmark-Warenzeichen eine Gütemarke.

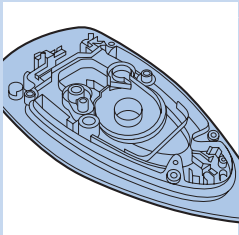

**Produktübersicht**

- 1 Verbindungsschlauch
- 2 Bügeleisen-Abstellfläche
- 3 ECO-Taste mit Anzeige
- 4 Ein-/Ausshalter mit Betriebsanzeige
- 5 EASY DE-CALC-Anzeige
- 6 Bedienungsanleitung
- 7 Weltweite Garantiekarte
- 8 Netzkabel mit Stecker
- 9 EASY DE-CALC-Verschluss
- 10 Schlauchaufbewahrungsfach
- 11 Wasserbehälter mit Wasserstandsanzeige
- 12 Einfülltrichterdeckel
- 13 Entriegelungstaste für Transportverriegelung (nur bei bestimmten Typen)
- 14 Bügelsohle
- 15 Dampfauslöser/ Dampfstoß
- 16 Bereitschaftsanzeige/ Anzeige "Wassertank leer"

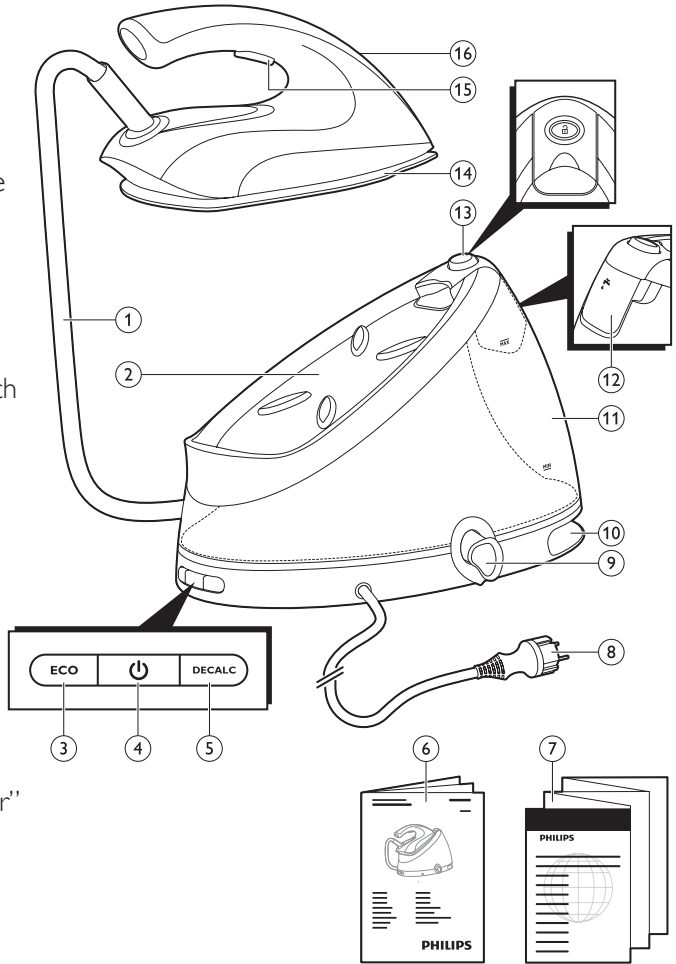

## Vor dem ersten Gebrauch

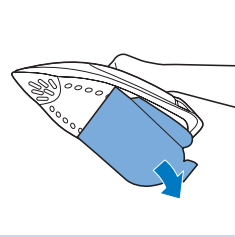

Diese Dampfheute ist nur zum Bügeln und Auffrischen von Textilien geeignet.

Entfernen Sie das Verpackungsmaterial und die Aufkleber. Nehmen Sie die Schutzhülle von der Bügelsohle ab, bevor Sie die Dampfheute verwenden.

Stellen Sie die Dampfheute stets auf eine stabile und waagerechte Unterlage.

Füllen Sie den Wassertank vor jedem Gebrauch (siehe Kapitel "Ihr Dampfheutesystem verwenden", Abschnitt "Den Wassertank füllen").

## Ihre Dampfheute verwenden

### Den Wassertank füllen

Füllen Sie den Wasserbehälter vor jedem Gebrauch, wenn der Wasserstand im Wasserbehälter unter die Mindesthöhe fällt oder wenn die Anzeige für niedrigen Wasserstand schnell blinkt.

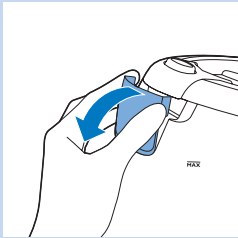

**1** Öffnen Sie den Einfülltrichterdeckel.

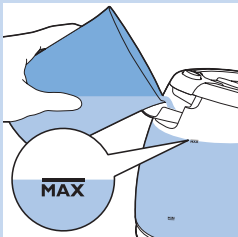

**2** Füllen Sie den Wassertank bis zur Markierung MAX mit Leitungswasser.

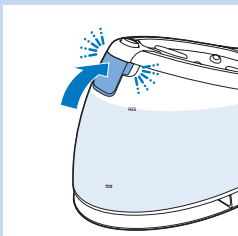

**3** Schließen Sie den Einfülltrichter, bis er hörbar einrastet.

Füllen Sie niemals heißes Wasser, Parfüm, Essig, Wäschesteife, Entkalkungsmittel, Bügelzusätze oder andere Chemikalien in den Wassertank, da das Gerät dafür nicht entwickelt wurde.

*Hinweis: Kippen oder schütteln Sie den Boiler nicht, wenn der Wassertank voll ist. Andernfalls kann Wasser unter dem Einfülltrichterdeckel austreten*

*Hinweis: Füllen Sie den Wasserbehälter nicht über die Markierung MAX hinaus, um ein Auslaufen zu verhindern. Wenn Sie zu viel Wasser in den Wassertank gefüllt haben, leeren Sie ihn, bis sich das Wasser unterhalb der Markierung MAX befindet.*

*Tipp: Ihr Gerät wurde für die Verwendung mit Leitungswasser entwickelt. Wenn Sie in einer Region mit sehr hartem Wasser leben, kann sich Kalk bilden. Deshalb wird empfohlen, den Wassertank mit 50 % destilliertem Wasser und 50 % Leitungswasser zu füllen, um die Lebensdauer Ihres Geräts zu verlängern. Verwenden Sie nicht ausschließlich destilliertes Wasser, da es leicht sauer ist und Ihr Gerät beschädigen könnte. Geben Sie weder Duftstoffe, Essig, Wäschesteife, Entkalkungsmittel, Bügelzusätze noch andere Chemikalien in den Wasserbehälter, da das Gerät nicht für solche Chemikalien ausgelegt ist.*

## Aufheizen

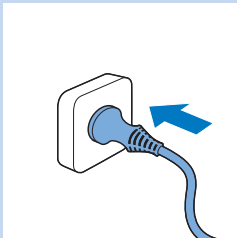

- 1** Stecken Sie den Netzstecker in eine geerdete Steckdose.

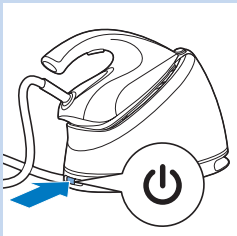

- 2** Drücken Sie zum Einschalten der Dampfeinheit den Ein-/Ausschalter.



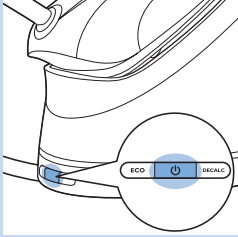

- Die blaue Betriebsanzeige leuchtet.

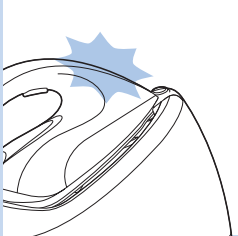

- Die Bereitschaftsanzeige blinkt langsam und zeigt damit an, dass die Dampfeinheit aufgeheizt wird.

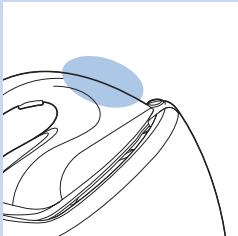

- Wenn die Dampfeinheit betriebsbereit ist, hört die Bereitschaftsanzeige auf zu blinken und leuchtet kontinuierlich.

*Hinweis: Es wird Wasser in den Boiler der Dampfeinheit gepumpt, wodurch die Dampfeinheit ein Pumpgeräusch erzeugt. Das ist normal.*

### Transportverriegelung (nur bestimmte Gerätetypen)

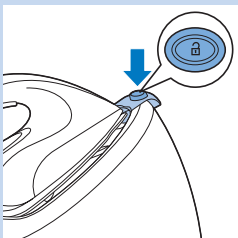

- Drücken Sie die Entriegelungstaste für die Transportverriegelung, um das Bügeleisen von der Abstellfläche zu trennen.

## Temperatur- und Dampfeinstellung

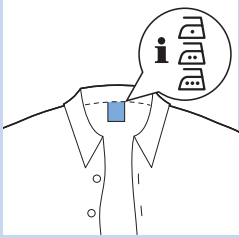

Mit der "OptimalTemp"-Technologie können Sie alle bügelechten Textilien ohne Einstellung der Bügeltemperatur oder Dampfstufe bügeln.

Stoffe mit diesen Symbolen sind bügelecht, z. B. Leinen, Baumwolle, Polyester, Seide, Wolle, Viskose, Rayon.

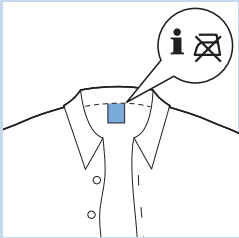

Stoffe mit diesem Symbol sind nicht bügelecht. Zu diesen Stoffen gehören Synthetikfasern wie zum Beispiel Lycra oder Elasthan, Lycra-Mischgewebe und Polyolefine (z. B. Polypropylen), aber auch Kleidungsstücke mit Aufdruck.

## Bügeln

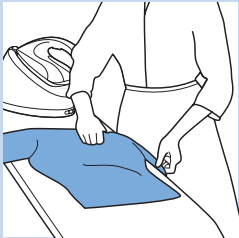

**1** Klappen Sie Ihr Bügelbrett aus, und stellen Sie es auf die geeignete Höhe ein.

**2** Legen Sie die Kleidung, die Sie mit Dampf bügeln möchten, auf das Bügelbrett.



**3** Sie können mit dem Bügelvorgang beginnen, wenn die Betriebsanzeige nicht mehr blinkt und kontinuierlich leuchtet.

Es gibt drei Möglichkeiten, zu bügeln:

- 1 Trockenbügeln
- 2 Dampfbügeln mit dem Dampfauslöser (siehe Abschnitt "Dampfauslöser" unten).
- 3 Dampfbügeln mit der Dampfstoß-Funktion (siehe Abschnitt "Dampfstoß-Funktion" unten).

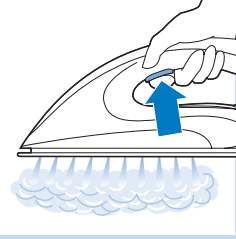

### Dampfauslöser

- Halten Sie den Dampfauslöser gedrückt, um mit dem Dampf bügeln zu beginnen.

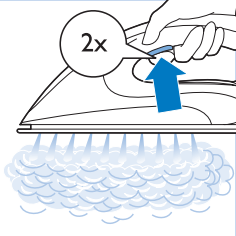

### Dampfstoß-Funktion

- Drücken Sie den Dampfauslöser schnell zweimal, und lassen Sie ihn dann innerhalb von 1 Sekunde los, um die Dampfstoß-Funktion zu aktivieren. In diesem Modus bietet das System eine gleichmäßig hohe Dampfleistung. Dadurch ist es nicht nötig, den Dampfauslöser durchgehend zu drücken, wodurch Ihr Bügelerlebnis verbessert wird.

### Vertikales Dampf bügeln

Dampf bügeleisen in senkrechter Position zum Entfernen von Falten aus hängenden Kleidungsstücken

- Halten Sie das Bügeleisen in senkrechter Position, drücken Sie den Dampfauslöser und berühren Sie das Kleidungsstück vorsichtig mit der Bügelsohle.

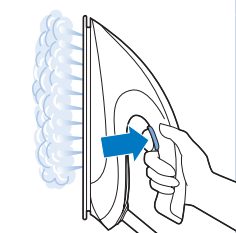

*Tipp: Ziehen Sie das Kleidungsstück mit einer Hand stark auseinander, um Falten noch effektiver zu entfernen.*

Aus dem Bügeleisen tritt heißer Dampf aus. Versuchen Sie nicht, Falten aus einem Kleidungsstück zu entfernen, das sich am Körper befindet. Verwenden Sie keinen Dampf in der Nähe einer anderen Person, um Verbrennungen zu vermeiden.

*Hinweis: Es wird regelmäßig erneut Wasser in den Boiler der Dampfeinheit gepumpt, wodurch die Dampfeinheit ein Pumpgeräusch erzeugt. Das ist normal.*

## Abstellen des Bügeleisens während des Bügelns



- Wenn Sie das Bügeleisen während des Bügelns abstellen möchten, stellen Sie es auf der Bügeleisen-Abstellfläche ab.

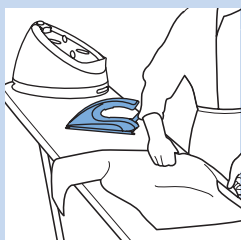

- Sie können das Bügeleisen auch mit der Bügelsohle auf dem Bügelbrett abstellen. Wenn Sie das Bügeleisen horizontal abstellen, belastet dies Ihr Handgelenk weniger. Dank der "OptimalTemp"-Technologie wird das Bügelbrett nicht von der heißen Bügelsohle beschädigt.

## ECO-Modus (Ökomodus)

Während des Bügelns können Sie den ECO-Modus verwenden, um Energie zu sparen. Sie erhalten dennoch einen ausreichenden Dampfstrom, um Ihre gesamte Kleidung zu bügeln.

*Hinweis: Für beste Ergebnisse empfehlen wir, den "OptimalTemp"-Modus zu verwenden.*

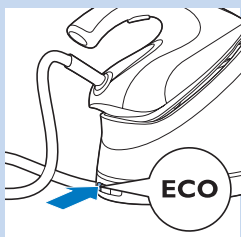

- 1** Drücken Sie die ECO-Taste, wenn das Gerät eingeschaltet ist. Die Anzeige in der ECO-Taste leuchtet auf.
- 2** Um zum "OptimalTemp"-Modus zurückzukehren, drücken Sie die ECO-Taste erneut.

## Bügeltipps

### Verringern von Falten beim Trocknen

Beginnen Sie mit der Faltenentfernung schon früh beim Trocknen, indem Sie Ihre Wäsche nach dem Waschen richtig ausbreiten und Sie Kleidungsstücke auf Kleiderbügel hängen, damit Sie natürlich mit weniger Falten trocknen.

## Einfaches Hemdenbügeln

Beginnen Sie mit den zeitaufwändigen Teilen wie dem Kragen, den Manschettenknöpfen und den Ärmeln. Bügeln Sie als nächstes die größeren Teile wie die Vorder- und Rückseite, damit Sie den größeren Teilen keine Falten hinzufügen, wenn Sie die zeitaufwändigen Teile bügeln.

**Kragen:** Wenn Sie einen Kragen bügeln, fangen Sie an der Unterseite an, und arbeiten Sie sich von außen (dem spitzen Ende) nach innen vor. Umdrehen und wiederholen. Falten Sie den Kragen nach unten, und drücken Sie auf den Rand für ein schöneres Finish.

**Knöpfe:** Bügeln Sie auf der Rückseite der Knöpfe für ein effektiveres und schnelleres Bügeln.

## Abschaltautomatik (nur bestimmte Gerätetypen)

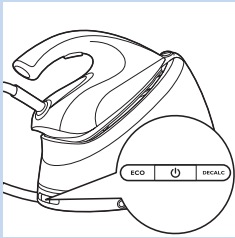

- Um Energie zu sparen, schaltet sich die Dampfheißheit automatisch aus, wenn sie 10 Minuten lang nicht verwendet wurde.
- Um die Dampfheißheit wieder zu aktivieren, drücken Sie den Ein-/Aus-Schalter. Dann heizt sich die Dampfheißheit wieder auf.

## Reinigung und Pflege

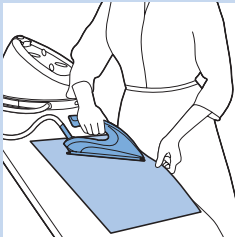

Um Ihr Gerät ordnungsgemäß zu warten, sollten Sie das Bügeleisen und die Dampfheißheit regelmäßig reinigen.

- 1 Reinigen Sie das Gerät mit einem feuchten Tuch.
- 2 Um Flecken einfach und effektiv zu entfernen, lassen Sie die Bügelsohle aufheizen, und fahren Sie mit dem Bügeleisen über ein feuchtes Tuch.

*Tip:* Reinigen Sie regelmäßig die Bügelsohle, um eine ausgezeichnete Gleitfähigkeit sicherzustellen.

## WICHTIG - ENTKALKEN

**Es ist sehr wichtig, den Entkalkungsvorgang durchzuführen, sobald die EASY DE-CALC-Anzeige beginnt zu blinken.**



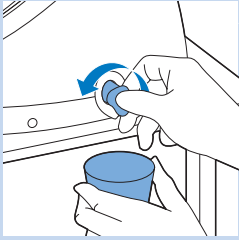

- 5** Halten Sie eine Tasse unter den EASY DE-CALC-Verschluss, und drehen Sie ihn gegen den Uhrzeigersinn.



- 6** Entfernen Sie den EASY DE-CALC-Verschluss, und lassen Sie das Wasser mit Kalkpartikeln in die Tasse fließen.

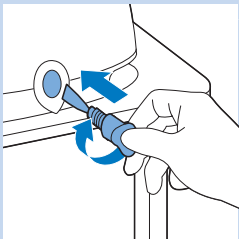

- 7** Wenn kein Wasser mehr aus der Dampfheißheit fließt, setzen Sie den EASY-DE-CALC-Verschluss wieder auf, und drehen Sie ihn im Uhrzeigersinn fest.

Nehmen Sie den EASY DE-CALC-Verschluss nicht ab, solange die Dampfheißheit heiß ist.

Vergewissern Sie sich, dass Sie den EASY DE-CALC-Verschluss nach dem Entkalken wieder fest anbringen.

*Tipp: Sie können die Dampfheißheit auch zu einem Waschbecken bringen und so aufstellen, dass der EASY DE-CALC-Verschluss zum Waschbecken zeigt.*

*Hinweis: Diese Dampfheißheit wurde speziell dafür entwickelt, Kalk zusammen mit dem Wasser einfach und effektiv zu entfernen. Es ist nicht notwendig, die Dampfheißheit zu schütteln oder zu kippen.*

### **Entkalken der Bügelsohle des Bügeleisens**

Wenn Sie Ihre Dampfheißheit nicht regelmäßig entkalken, wenn sich die EASY DE-CALC-Anzeige einschaltet, bilden sich Kalkablagerungen im Verbindungsschlauch, dem Bügeleisens und der Bügelsohle. Dies kann aufgrund von Kalkpartikeln zu braunen Flecken auf Ihrer Kleidung führen.

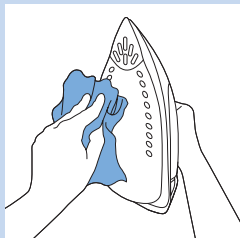

Sie können den Kalk weiterhin anhand der folgenden Anweisungen entfernen.

- 1** Reinigen Sie die Bügelsohle mit einem feuchten Tuch.

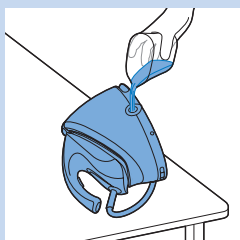

- 2** Kippen Sie die Dampfeinheit, und entfernen Sie den EASY DE-CALC-Verschluss. Füllen Sie den Wasserbehälter mit 500 ml destilliertem Wasser, ziehen Sie den EASY DE-CALC-Verschluss fest an.

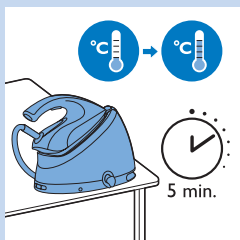

- 3** Drücken Sie den Ein-/Ausschalter, um die Dampfeinheit einzuschalten, und warten Sie 5 Minuten.

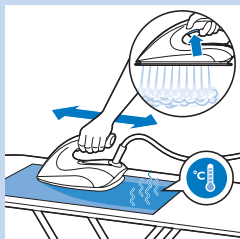

- 4** Halten Sie den Dampfauslöser gedrückt, während Sie ein dickes Tuch in Vorwärts- und Rückwärtsbewegungen 3 Minuten lang bügeln.

Warnhinweis: Schmutziges Wasser tritt aus der Bügelsohle aus.

- 5** Sie können die Reinigung beenden, wenn kein Wasser mehr aus der Bügelsohle austritt oder wenn Dampf aus der Bügelsohle austritt.

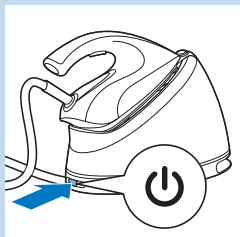

- 6** Drücken Sie zum Ausschalten der Dampfeinheit den Ein-/Ausschalter.



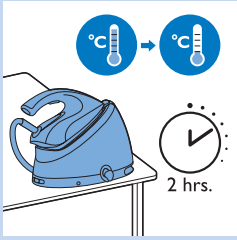

**7** Lassen Sie die Dampfeinheit 2 Stunden abkühlen.



**8** Nehmen Sie den EASY DE-CALC-Verschluss ab, und lassen Sie das Wasser in eine Tasse ablaufen.

## Aufbewahrung

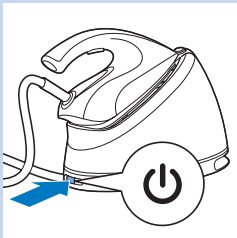

**1** Schalten Sie die Dampfeinheit aus.

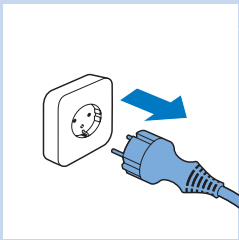

**2** Ziehen Sie den Netzstecker aus der Steckdose.



**3** Gießen Sie das Wasser aus dem Wasserbehälter ins Waschbecken.

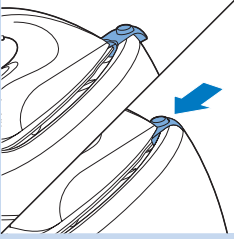

**4** Nur bestimmte Gerätetypen: Verriegeln Sie das Bügeleisen auf der Abstellfläche.

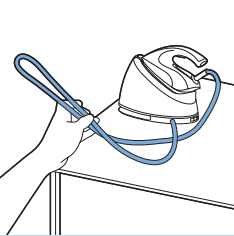

**5** Wickeln Sie den Verbindungsschlauch auf.

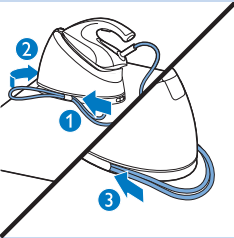

**6** Führen Sie die Schleife des Verbindungsschlauchs hinter die Aufhängeöse (1), und legen Sie sie in das Fach für die Schlauchaufbewahrung (2). Schieben Sie den Rest des Verbindungsschlauchs in das Fach für die Schlauchaufbewahrung (3).

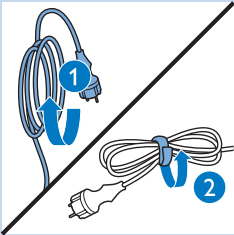

**7** Wickeln Sie das Netzkabel auf (1), und befestigen Sie es mit dem Klettverschluss-Streifen (2).



**8** Tragen Sie die Dampfeinheit, indem Sie sie mit beiden Händen an den beiden Seiten festhalten.



**9** Nur bei bestimmten Typen: Tragen Sie die Dampfheit, indem Sie sie mit einer Hand am Griff des Bügeleisens und mit der anderen Hand von unten halten.

Dieses gilt nur für Typen mit Transportverriegelung.

## Fehlerbehebung

In diesem Kapitel sind die häufigsten Probleme aufgeführt, die beim Gebrauch Ihres Geräts auftreten können. Sollten Sie ein Problem mithilfe der nachstehenden Informationen nicht beheben können, wenden Sie sich bitte an das Philips Service-Center in Ihrem Land.

Problem	Mögliche Ursache	Lösung
Schmutziges Wasser und Verunreinigungen treten aus der Bügelsohle aus oder die Bügelsohle ist verschmutzt.	Verunreinigungen und Chemikalien aus dem Wasser haben sich in den Dampfaustrittsdüsen bzw. an der Bügelsohle abgesetzt.	Reinigen Sie die Bügelsohle mit einem feuchten Tuch (siehe Kapitel "WICHTIG - ENTKALKEN", Abschnitt "Entkalkend der Bügelsohle des Bügeleisens").
Der Bügelbrettbezug wird nass, oder beim Bügeln befinden sich Wassertropfen auf dem Stoff.	Dies wird durch kondensierenden Dampf auf dem Bügelbrettbezug nach längerem Bügeln verursacht.	Wechseln Sie den Bügelbrettbezug aus, wenn der Schaumstoff abgenutzt ist. Sie können auch eine zusätzliche Lage Filztuch unter den Bügelbrettbezug legen, um die Kondensation zu verhindern. Filz können Sie in einem Stoffgeschäft kaufen.
	Sie besitzen möglicherweise einen Bügelbrettbezug, der für die starken Dampfstöße des Dampfbügelsystems nicht geeignet ist.	Legen Sie eine zusätzliche Lage Filztuch unter den Bügelbrettbezug, um die Kondensation zu verhindern. Filz können Sie in einem Stoffgeschäft kaufen.

Problem	Mögliche Ursache	Lösung
Wasser tropft aus der Bügelsohle.	Der Dampf, der noch im Schlauch vorhanden war, ist abgekühlt und ist zu Wasser kondensiert. Dadurch laufen Wassertropfen aus der Bügelsohle.	Richten Sie den Dampfausstoß ein paar Sekunden lang von dem Kleidungsstück weg.
Dampf und/oder Wasser entweichen unter dem EASY DE-CALC-Verschluss.	Der EASY DE-CALC-Verschluss ist nicht fest genug angezogen.	Schalten Sie die Dampfeinheit aus, und warten Sie 2 Stunden, damit sie sich abkühlen kann. Schrauben Sie den EASY DE-CALC-Verschluss ab und dann wieder ordnungsgemäß auf die Dampfeinheit. Hinweis: Beim Abnehmen des Verschlusses tritt etwas Wasser aus.
	Der Gummidichtungsring des EASY DE-CALC-Verschlusses ist abgenutzt.	Wenden Sie sich für einen neuen EASY DE-CALC-Verschluss an ein autorisiertes Philips Service-Center.
	Es haben sich zu viele Kalkablagerungen und Mineralien in der Dampfeinheit angesammelt.	Entkalken Sie die Dampfeinheit regelmäßig (siehe Kapitel "WICHTIG-ENTKALKEN").
Das Bügeleisen hinterlässt auf dem Stoff glänzende Stellen oder einen Abdruck.	Die zu bügelnde Oberfläche war uneben, z. B. weil Sie auf dem Stoff über einer Naht oder einer Falte gebügelt haben.	Perfect Care ist bei allen Kleidungsstücken sicher. Der Glanz bzw. der Abdruck ist nicht dauerhaft und verschwindet beim Waschen des Kleidungsstückes. Bügeln Sie, wenn möglich, nicht über Nähte oder Falten, oder legen Sie ein Baumwolltuch auf den Bügelbereich, um Abdrücke bei Nähten und Falten zu vermeiden.
Die Dampfeinheit erzeugt keinen Dampf.	Der Wassertank ist leer: Die Anzeige für einen leeren Wassertank blinkt schnell.	Füllen Sie den Wassertank (siehe Kapitel "Ihr Dampfbügelssystem verwenden", Abschnitt "Den Wassertank füllen").
	Die Dampfeinheit ist nicht heiß genug, um Dampf zu produzieren.	Warten Sie, bis die Bereitschaftsanzeige kontinuierlich leuchtet.
	Der Dampfauslöser wurde nicht gedrückt.	Halten Sie den Dampfauslöser während des Dampfbügelns gedrückt.

Problem	Mögliche Ursache	Lösung
	Die Dampfeinheit ist nicht eingeschaltet.	Stecken Sie den Stecker in die Steckdose, und drücken Sie den Ein-/Ausschalter, um die Dampfeinheit einzuschalten.
Die Dampfeinheit hat sich ausgeschaltet.	Die Abschaltautomatik wird automatisch aktiviert, wenn Sie die Dampfeinheit mindestens 10 Minuten lang nicht verwenden.	Drücken Sie zum erneuten Einschalten der Dampfeinheit den Ein-/Ausschalter.
Die Dampfeinheit gibt ein Pumpgeräusch aus.	Wasser wird in den Boiler gepumpt. Das ist normal.	Wenn das Pumpgeräusch kontinuierlich zu hören ist, schalten Sie die Dampfeinheit aus, und ziehen Sie den Stecker aus der Steckdose. Wenden Sie sich an ein autorisiertes Philips Service-Center.

## Πίνακας περιεχομένων

Σημαντικό	62
Εισαγωγή	64
Επισκόπηση προϊόντος	66
Πριν την πρώτη χρήση	67
Χρήση της γεννήτριας ατμού	67
Γέμισμα της δεξαμενής νερού	67
Ζέσταμα	68
Κλείδωμα μεταφοράς (μόνο σε συγκεκριμένους τύπους)	69
Ρύθμιση θερμοκρασίας και ατμού	69
Σιδέρωμα	70
Τρόπος τοποθέτησης του σίδηρου κατά το σιδέρωμα	72
Λειτουργία ECO	72
Συμβουλές σιδερώματος	73
Λειτουργία αυτόματης απενεργοποίησης (μόνο σε συγκεκριμένους τύπους)	73
Καθαρισμός και συντήρηση	73
ΣΗΜΑΝΤΙΚΟ - ΑΦΑΙΡΕΣΗ ΑΛΑΤΩΝ	74
Αφαίρεση αλάτων από την πλάκα του σίδηρου	76
Συστήματα αποθήκευσης	77
Οδηγός αντιμετώπισης προβλημάτων	79

## Σημαντικό

Διαβάστε προσεκτικά το παρόν εγχειρίδιο χρήσης προτού χρησιμοποιήσετε τη συσκευή και κρατήστε το για μελλοντική αναφορά.

### Κίνδυνος

- Μην βυθίζετε ποτέ το σίδερο ή τη γεννήτρια ατμού σε νερό.

### Προειδοποίηση

- Ελέγξτε εάν η τάση που αναγράφεται στο πινακίδιο στοιχείων του προϊόντος αντιστοιχεί στην τοπική τάση ρεύματος πριν συνδέσετε τη συσκευή.
- Μην χρησιμοποιείτε τη συσκευή εάν το φως, το καλώδιο, ο σωλήνας τροφοδοσίας ή η ίδια η συσκευή παρουσιάζουν ορατή φθορά ή εάν η συσκευή έχει πέσει κάτω ή έχει διαρροή.
- Εάν το καλώδιο ή ο σωλήνας τροφοδοσίας έχουν υποστεί φθορά, θα πρέπει να αντικατασταθούν από ένα κέντρο σέρβις εξουσιοδοτημένο από τη Philips ή από εξίσου εξειδικευμένα άτομα προς αποφυγή κινδύνου.
- Μην αφήνετε ποτέ τη συσκευή χωρίς επίβλεψη όταν

είναι συνδεδεμένη στο ρεύμα.

- Αυτή η συσκευή μπορεί να χρησιμοποιηθεί από παιδιά 8 ετών και άνω και από άτομα με μειωμένες σωματικές, αισθητήριες ή διανοητικές ικανότητες ή άτομα χωρίς σχετική εμπειρία και γνώση, εφόσον έχουν λάβει οδηγίες για ασφαλή χρήση της συσκευής ή τη χρησιμοποιούν υπό επιτήρηση και έχουν επίγνωση των κινδύνων που ενέχονται.
- Μην αφήνετε τα παιδιά να παίζουν με τη συσκευή.
- Κρατήστε το σίδερο και το καλώδιό του μακριά από παιδιά 8 ετών και κάτω, όταν η συσκευή είναι ενεργοποιημένη ή την έχετε αφήσει να κρυώσει.
- Τα παιδιά δεν μπορούν να καθαρίσουν τη συσκευή και να πραγματοποιήσουν τη διαδικασία αφαίρεσης αλάτων χωρίς επίβλεψη.
- Μην αφήνετε το καλώδιο και το σωλήνα τροφοδοσίας να έρθουν σε επαφή με τη ζεστή πλάκα του σιδήρου.
- Αν βγαίνει ατμός ή σταγόνες καυτού νερού από την τάπα EASY DE-CALC κατά τη θέρμανση της συσκευής, απενεργοποιήστε τη συσκευή και αφήστε τη να κρυώσει για 2 ώρες. Στη συνέχεια τοποθετήστε ξανά την τάπα EASY DE-CALC. Αν συνεχίσει να διαφεύγει ατμός κατά τη θέρμανση της συσκευής, απενεργοποιήστε τη συσκευή και επικοινωνήστε με ένα εξουσιοδοτημένο κέντρο επισκευών της Philips.
- Μην αφαιρείτε την τάπα EASY DE-CALC από τη γεννήτρια ατμού ενώ η γεννήτρια είναι ακόμα ζεστή ή υπό πίεση.
- Μην χρησιμοποιείτε κανένα άλλο κάλυμμα στη γεννήτρια ατμού εκτός από την τάπα EASY DE-CALC που παρέχεται με τη συσκευή.

### **Προσοχή**

- Συνδέετε τη συσκευή μόνο σε πρίζα με γείωση.
- Να τοποθετείτε και να χρησιμοποιείτε πάντα τη γεννήτρια ατμού σε σταθερή, επίπεδη και οριζόντια επιφάνεια.
- Ελέγχετε τακτικά το καλώδιο και το σωλήνα τροφοδοσίας για πιθανή φθορά.
- Ξετυλίξτε εντελώς το καλώδιο προτού συνδέσετε το φις στην πρίζα.
- Η βάση και η πλάκα του σιδήρου μπορεί να καίνε υπερβολικά και να προκαλέσουν εγκαύματα εάν τις αγγίζετε. Εάν θέλετε να μετακινήσετε τη γεννήτρια ατμού, μην αγγίζετε τη βάση του σιδήρου.

- Όταν τελειώνετε το σιδέρωμα, να απενεργοποιείτε πάντα τη συσκευή και να αφαιρείτε το φις από την πρίζα.
- Τοποθετήστε το σίδερο στη βάση του, απενεργοποιήστε τη συσκευή και αφαιρέστε το φις από την πρίζα:
  - α. όταν τελειώνετε το σιδέρωμα
  - β. όταν καθαρίζετε τη συσκευή
  - γ. όταν γεμίζετε ή αδειάζετε τη δεξαμενή νερού
  - δ. όταν αφήνετε το σίδερο έστω και για λίγο
- Αφαιρέστε τακτικά τα άλατα από τη γεννήτρια ατμού σύμφωνα με τις οδηγίες του κεφαλαίου 'Καθαρισμός και συντήρηση'.
- Αυτή η συσκευή προορίζεται αποκλειστικά για οικιακή χρήση σε εσωτερικό χώρο.

### Ηλεκτρομαγνητικά Πεδία (EMF)

Η συγκεκριμένη συσκευή της Philips συμμορφώνεται με όλα τα πρότυπα που αφορούν τα ηλεκτρομαγνητικά πεδία (EMF). Εάν γίνει σωστός χειρισμός και σύμφωνα με τις οδηγίες του παρόντος εγχειριδίου χρήσης, η συσκευή είναι ασφαλής στη χρήση, βάσει των επιστημονικών αποδείξεων που είναι διαθέσιμες μέχρι σήμερα.

### Απόρριψη



- Στο τέλος της ζωής της συσκευής μην την πετάξετε μαζί με τα συνηθισμένα απορρίμματα του σπιτιού σας, αλλά παραδώστε τη σε ένα επίσημο σημείο συλλογής για ανακύκλωση. Με αυτόν τον τρόπο, θα βοηθήσετε στην προστασία του περιβάλλοντος.
- Για να είναι δυνατή η ανακύκλωση, τα πλαστικά μέρη της συσκευής φέρουν κωδικοποίηση. Η χάρτινη συσκευασία αποτελείται από 90% ανακυκλωμένο υλικό και είναι πλήρως ανακυκλώσιμη.

### Εισαγωγή

Σας ευχαριστούμε που αγοράσατε αυτήν τη γεννήτρια ατμού Philips.

- Το νέο Philips PerfectCare σας προσφέρει έναν πρωτοποριακό τρόπο σιδερώματος. Όλοι γνωρίζουμε τι φασαρία έχουν τα παραδοσιακά σίδερα: πρέπει να επιλέξουμε την κατάλληλη θερμοκρασία για τα δύσκολα και τα ευαίσθητα υφάσματα, αλλά και να περιμένουμε το σίδερο να ζεστα-





θεί και μετά να κρυώσει για να αποφύγουμε τον κίνδυνο καταστροφής των ρούχων στην περίπτωση που το σίδε-ρο είναι πολύ ζεστό. Χάρη στο νέο Philips PerfectCare, όλα αυτά ανήκουν πλέον στο παρελθόν.

- Κατ' αρχήν, η αφαίρεση των τσακίσεων γίνεται με τη μεταφορά θερμότητας στο ύφασμα. Παραδοσιακά, αυτό γινόταν με μια καυτή πλάκα. Στην πορεία προστέθηκε ατμός για να ενισχυθεί η μεταφορά θερμότητας και να γίνει πιο γρήγορο το σιδέρωμα. Η έρευνά μας έχει επιβεβαιώσει ότι ο ιδανικός συνδυασμός δυνατού ατμού και πλάκας βέλτιστης θερμοκρασίας αποτελεί τον καλύτερο τρόπο αποτελεσματικής αφαίρεσης τσακίσεων. Το κλειδί για την αποτελεσματική αφαίρεση των τσακίσεων είναι ο ατμός και όχι η θερμοκρασία της πλάκας. Η θερμοκρασία της πλάκας πρέπει απλώς να είναι λίγο μεγαλύτερη από αυτή του ατμού, ώστε να αφαιρείται η υγρασία. Αυτό σημαίνει βέλτιστη θερμοκρασία.
- Στο παρελθόν, μια μεγάλη ποσότητα ατμού σε αυτήν τη βέλτιστη θερμοκρασία θα οδηγούσε σε διαρροή νερού. Κατασκευάσαμε ένα μοναδικό κυκλωνικό θάλαμο, κατοχυρωμένο με δίπλωμα ευρεσιτεχνίας, ο οποίος προσφέρει ατμό υψηλής πίεσης που διεισδύει βαθιά στο ύφασμα και κάνει γρήγορο το σιδέρωμα χωρίς τον κίνδυνο διαρροής νερού.
- Το σιδέρωμα γίνεται πραγματικά απλό - δεν χρειάζεται πλέον να ρυθμίζετε τη θερμοκρασία και να περιμένετε να ζεσταθεί και να κρυώσει το σίδερο, ούτε υπάρχει κίνδυνος να κάψετε τα ρούχα. Το σιδέρωμα γίνεται πιο γρήγορο για όλους. Χάρη στην τεχνολογία OptimalTemp, μπορείτε να σιδερώσετε όλα τα ρούχα αποτελεσματικά και με ασφάλεια.
- Αυτό το σίδερο έχει εγκριθεί από τη The Woolmark Company Pty Ltd ειδικά για μάλλινα, υπό την προϋπόθεση ότι τα ρούχα σιδερώνονται σύμφωνα με τις οδηγίες που αναγράφονται στην ετικέτα του ρούχου και τις οδηγίες του κατασκευαστή του σίδερου. R1101. Στο Ηνωμένο Βασίλειο, την Ιρλανδία, το Χονγκ Κονγκ και την Ινδία, το εμπορικό σήμα της Woolmark αποτελεί σήμα πιστοποίησης.

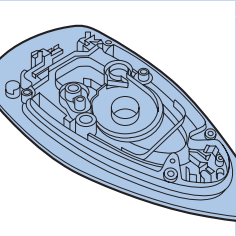

## Επισκόπηση προϊόντος

- 1 Σωλήνας τροφοδοσίας ατμού
- 2 Βάση σίδερου
- 3 Κουμπί ECO με λυχνία
- 4 Κουμπί ενεργοποίησης/ απενεργοποίησης με λυχνία λειτουργίας
- 5 Λυχνία EASY DE-CALC
- 6 Εγχειρίδιο χρήσης
- 7 Φυλλάδιο διεθνούς εγγύησης
- 8 Καλώδιο με φικ
- 9 Τάπα EASY DE-CALC
- 10 Χώρος αποθήκευσης σωλήνα τροφοδοσίας
- 11 Δεξαμενή νερού με ένδειξη στάθμης
- 12 Καπάκι ανοίγματος πλήρωσης νερού
- 13 Κουμπί απασφάλισης κλειδώματος μεταφοράς (μόνο σε συγκεκριμένους τύπους)
- 14 Πλάκα
- 15 Σκανδάλη ατμού/Βολή ατμού
- 16 Λυχνία ετοιμότητας σίδερου/Λυχνία “άδεια δεξαμενής νερού”

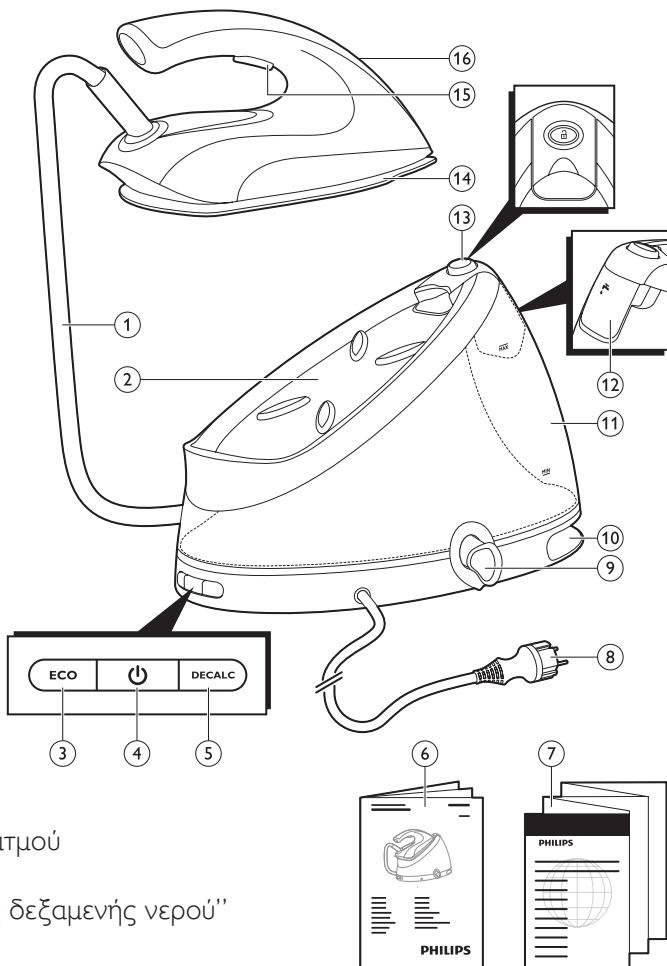

## Πριν την πρώτη χρήση

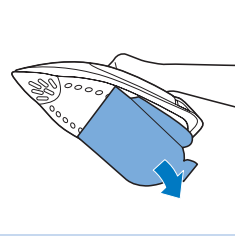

Αυτή η γεννήτρια ατμού προορίζεται αποκλειστικά για σιδέρωμα και φρεσκάρισμα υφασμάτων. Αφαιρέστε όλα τα υλικά συσκευασίας και τα αυτοκόλλητα. Πρωτού χρησιμοποιήσετε τη γεννήτρια ατμού, αφαιρέστε το προστατευτικό κάλυμμα από την πλάκα. Να τοποθετείτε πάντα τη γεννήτρια ατμού σε σταθερή και οριζόντια επιφάνεια. Γεμίζετε τη δεξαμενή νερού πριν από κάθε χρήση (δείτε το κεφάλαιο “Χρήση της γεννήτριας ατμού”, ενότητα “Γέμισμα της δεξαμενής νερού”).

## Χρήση της γεννήτριας ατμού

### Γέμισμα της δεξαμενής νερού

Πρέπει να γεμίζετε τη δεξαμενή νερού πριν από κάθε χρήση, όταν η στάθμη του νερού στη δεξαμενή βρίσκεται κάτω από το ελάχιστο επίπεδο ή όταν η λυχνία άδειας δεξαμενής νερού αναβοσβήνει γρήγορα.

**1** Ανοίξτε το καπάκι ανοίγματος πλήρωσης νερού.

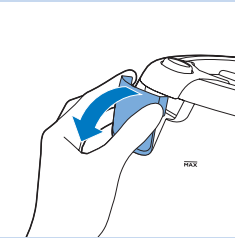

**2** Γεμίστε τη δεξαμενή νερού με νερό βρύσης μέχρι την ένδειξη MAX.

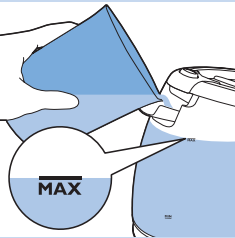

**3** Κλείστε καλά το καπάκι ανοίγματος πλήρωσης νερού (‘κλικ’).

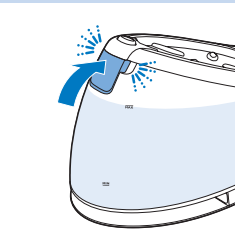

Μην ρίχνετε ζεστό νερό, άρωμα, ξύδι, κόλλα κολλαρίσματος, ουσίες αφαλάτωσης, υγρά σιδερώματος ή άλλα χημικά στη δεξαμενή νερού, καθώς η συσκευή δεν έχει σχεδιαστεί για τέτοια χρήση.

**Σημείωση:** Μην γέρνετε ή ανακινείτε τη γεννήτρια ατμού όταν η δεξαμενή νερού είναι γεμάτη, διαφορετικά μπορεί να χυθεί νερό από το άνοιγμα πλήρωσης.

**Σημείωση:** Για να αποφύγετε τη διαρροή, μην γεμίζετε τη δεξαμενή νερού πάνω από την ένδειξη MAX. Αν έχετε παραγεμίσει τη δεξαμενή νερού, αδειάστε την μέχρι η στάθμη του νερού να πέσει κάτω από την ένδειξη MAX.

**Συμβουλή:** Η συσκευή έχει σχεδιαστεί για να χρησιμοποιείται με νερό βρύσης. Αν το νερό της περιοχής σας είναι πολύ σκληρό, ενδέχεται να συσσωρευτούν γρήγορα άλατα. Για το λόγο αυτό, σας συμβουλεύουμε να χρησιμοποιείτε 50% αποσταγμένο νερό και 50% νερό βρύσης, προκειμένου να επιμηκύνετε τη διάρκεια ζωής της συσκευής σας. Μην χρησιμοποιείτε μόνο αποσταγμένο νερό, καθώς είναι ελαφρώς όξινο και ενδέχεται να προκαλέσει βλάβη στη συσκευή. Μην ρίχνετε στη δεξαμενή νερού άρωμα, ζύδι, κόλλα κολλαρίσματος, ουσίες αφαλάτωσης, υγρά σιδερώματος ή άλλα χημικά, καθώς η συσκευή δεν έχει σχεδιαστεί για χρήση με αυτά τα χημικά.

## Ζέσταμα

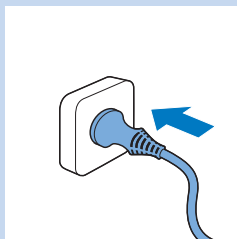

**1** Συνδέστε το φισ σε πρίζα με γείωση.

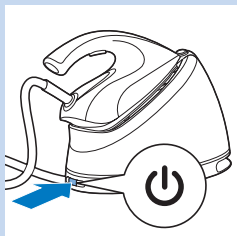

**2** Πιέστε το κουμπί ενεργοποίησης/απενεργοποίησης για να ενεργοποιήσετε τη γεννήτρια ατμού.

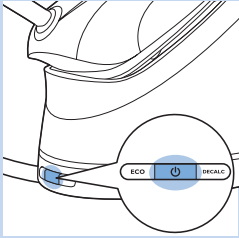

- ▶ Η μπλε λυχνία λειτουργίας ανάβει.

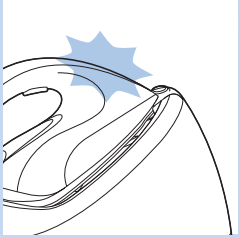

- ▶ Η λυχνία ετοιμότητας σίδερου αναβοσβήνει αργά, υποδεικνύοντας ότι η γεννήτρια ατμού θερμαίνεται.

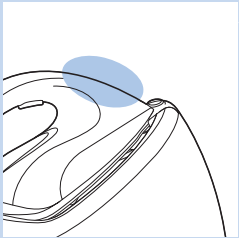

- ▶ Όταν η γεννήτρια ατμού είναι έτοιμη για χρήση, η λυχνία ετοιμότητας σίδερου σταματά να αναβοσβήνει και παραμένει σταθερά αναμμένη.

*Σημείωση: Στο μπόιλερ που βρίσκεται στο εσωτερικό της γεννήτριας ατμού αντλείται νερό, με αποτέλεσμα η γεννήτρια ατμού να παράγει έναν ήχο άντλησης. Αυτό είναι φυσιολογικό.*

### Κλειδώμα μεταφοράς (μόνο σε συγκεκριμένους τύπους)

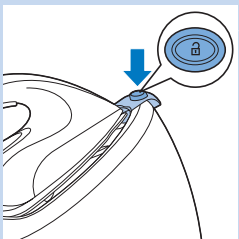

- 1 Πιέστε το κουμπί απασφάλισης κλειδώματος μεταφοράς για να απασφαλίσετε το σίδερο από τη βάση του.

### Ρύθμιση θερμοκρασίας και ατμού

Η τεχνολογία OptimalTemp σας επιτρέπει να σιδερώσετε όλα τα υφάσματα που σιδερώνονται, με όποια σειρά θέλετε, χωρίς να ρυθμίζετε τη θερμοκρασία ή τον ατμό του σίδερου.

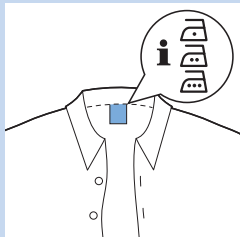

Τα ρούχα με αυτά τα σύμβολα μπορούν να σιδερωθούν, για παράδειγμα λινά, βαμβακερά, πολυέστερ, μεταξωτά, μάλλινα, βισκόζ, ρεγιόν.

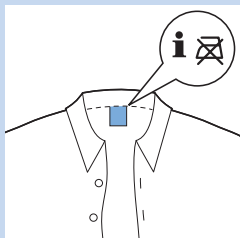

Τα ρούχα με αυτό το σύμβολο δεν μπορούν να σιδερωθούν. Αυτά τα υφάσματα είναι συνθετικά και περιλαμβάνουν σπάντεξ ή ελαστάν, ανάμεικτα σπάντεξ συνθετικά και πολυολεφίνες (π.χ. πολυπροπυλένιο), καθώς επίσης και ρούχα με στάμπες.

## Σιδέρωμα



- 1** Ανοίξτε τη σιδερώστρα και ρυθμίστε την στο κατάλληλο ύψος.
- 2** Τοποθετήστε πάνω στη σιδερώστρα το ρούχο που θέλετε να σιδερώσετε.



- 3** Μπορείτε να ξεκινήσετε το σιδέρωμα μόλις η λυχνία ετοιμότητας σίδερου σταματήσει να αναβοσβήνει και παραμείνει σταθερά αναμμένη.

Μπορείτε να σιδερώσετε με τρεις τρόπους:

- 1 Σιδέρωμα χωρίς ατμό
- 2 Σιδέρωμα με ατμό με τη σκανδάλη ατμού (δείτε την ενότητα "Σκανδάλη ατμού" παρακάτω).
- 3 Σιδέρωμα με ατμό με τη λειτουργία βολής ατμού (δείτε την ενότητα "Λειτουργία βολής ατμού" παρακάτω).

### Σκανδάλη ατμού

- Πατήστε και κρατήστε πατημένη τη σκανδάλη ατμού για να αρχίσετε το σιδέρωμα με ατμό.

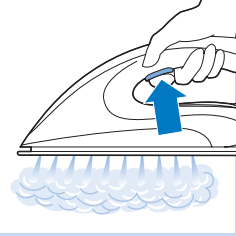

### Λειτουργία βολής ατμού

- Πιέστε γρήγορα τη σκανδάλη ατμού δύο φορές και αφήστε την σε 1 δευτερόλεπτο, για να ενεργοποιήσετε τη λειτουργία βολής ατμού. Σε αυτήν τη λειτουργία, το σύστημα προσφέρει μεγάλη, συνεχή παροχή ατμού για. Έτσι, δεν χρειάζεται να πιέζετε συνέχεια τη σκανδάλη ατμού και μπορείτε να σιδερώσετε καλύτερα.

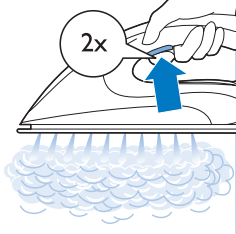

### Κάθετο σιδέρωμα με ατμό

Σιδέρωμα με ατμό σε κάθετη θέση, για αφαίρεση τσακίσεων από κρεμασμένα ρούχα

- Κρατήστε το σίδερο σε κάθετη θέση, πιέστε τη σκανδάλη ατμού και ακουμπήστε ελαφρά την πλάκα στο ρούχο.

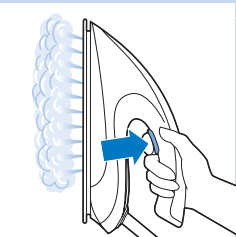

**Συμβουλή:** Για αποτελεσματικότερη αφαίρεση των τσακίσεων, τραβήξτε το ρούχο με το άλλο χέρι για να το τεντώσετε.

Το σίδερο εκτοξεύει καυτό ατμό. Μην επιχειρήσετε να σιδερώσετε ένα ρούχο ενώ το φοράτε. Προς αποφυγή εγκαυμάτων, μην ρίχνετε ατμό κοντά στο σώμα σας ή στο σώμα άλλου ατόμου.

**Σημείωση:** Στο μπόιλερ που βρίσκεται στο εσωτερικό της γεννήτριας ατμού αντλείται συχνά νερό, με αποτέλεσμα η γεννήτρια ατμού να παράγει έναν ήχο άντλησης. Αυτό είναι φυσιολογικό.

## Τρόπος τοποθέτησης του σιδερού κατά το σιδέρωμα



- Όταν σιδερώνετε και πρέπει να αφήσετε το σίδερο, τοποθετήστε το πάνω στη σιδερώστρα.

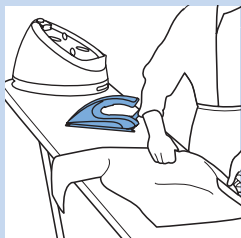

- Μπορείτε επίσης να ακουμπήσετε την πλάκα του στη σιδερώστρα. Αν τοποθετήσετε το σίδερο οριζόντια, ασκείτε λιγότερη πίεση στον καρπό σας. Χάρη στην τεχνολογία OptimalTemp, η καυτή πλάκα δεν καταστρέφει τη σιδερώστρα.

## Λειτουργία ECO

Κατά τη διάρκεια του σιδερώματος, μπορείτε να χρησιμοποιήσετε τη λειτουργία ECO για να εξοικονομήσετε ενέργεια, διατηρώντας ταυτόχρονα επαρκή ροή ατμού για να σιδερώσετε όλα σας τα ρούχα.

*Σημείωση: Για καλύτερα αποτελέσματα, σας συμβουλεύουμε να χρησιμοποιείτε τη λειτουργία “OptimalTemp”.*

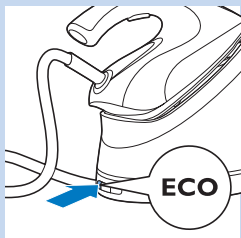

- 1** Πιέστε το κουμπί ECO ενώ η συσκευή είναι ενεργοποιημένη. Ανάβει η λυχνία του κουμπιού ECO.
- 2** Για να επιστρέψετε στη λειτουργία “OptimalTemp”, πιέστε ξανά το κουμπί ECO.



## Συμβουλές σιδερώματος

### Ελαχιστοποίηση των τσακίσεων κατά το στέγνωμα

Ξεκινήστε τη διαδικασία αφαίρεσης τσακίσεων από το στέγνωμα κιόλας, βγάζοντας τα ρούχα από το πλυντήριο αμέσως μετά το πλύσιμο και τοποθετώντας τα σε κρεμάστρες για να στεγνώσουν φυσικά, με λιγότερες τσακίσεις.

### Βέλτιστος τρόπος σιδερώματος για πουκάμισα

Ξεκινήστε από τα χρονοβόρα σημεία, όπως ο γιακάς, οι μανσέτες και τα μανίκια. Στη συνέχεια σιδερώστε τα μεγαλύτερα μέρη, όπως η μπροστινή μεριά και η πλάτη, προκειμένου να αποφύγετε το τσαλάκωμά τους την ώρα που ασχολείστε με τα χρονοβόρα σημεία.

**Γιακάς:** Όταν σιδερώνετε ένα γιακά, ξεκινήστε από την κάτω πλευρά με κινήσεις από έξω (από τη μύτη) προς τα μέσα. Αλλάζτε πλευρά και επαναλάβετε. Διπλώστε το γιακά και πατήστε τις άκρες του για πιο κολλαριστό τελείωμα.

**Κουμπιά:** Σιδερώστε τα κουμπιά από την ανάποδη, για πιο αποτελεσματικό και γρήγορο σιδέρωμα.

## Λειτουργία αυτόματης απενεργοποίησης (μόνο σε συγκεκριμένους τύπους)

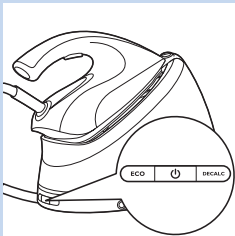

- Για εξοικονόμηση ενέργειας, η γεννήτρια ατμού απενεργοποιείται αυτόματα αν δεν χρησιμοποιηθεί για 10 λεπτά.
- Για να ενεργοποιήσετε ξανά τη γεννήτρια ατμού, πιέστε το κουμπί ενεργοποίησης/απενεργοποίησης. Η γεννήτρια ατμού αρχίζει και πάλι να θερμαίνεται.

## Καθαρισμός και συντήρηση

Για τη σωστή συντήρηση της συσκευής, να καθαρίζετε τακτικά το σίδερο και τη γεννήτρια ατμού.

- 1** Καθαρίστε τη συσκευή με ένα υγρό πανί.



- 2** Για εύκολη και αποτελεσματική αφαίρεση των λεκέδων, αφήστε την πλάκα να ζεσταθεί και σιδερώστε πάνω από ένα υγρό πανί.

*Συμβουλή: Για να γλιστρά εύκολα η πλάκα, καθαρίζετε την τακτικά.*

## ΣΗΜΑΝΤΙΚΟ - ΑΦΑΙΡΕΣΗ ΑΛΑΤΩΝ

**Είναι ιδιαίτερα σημαντικό να πραγματοποιείτε τη διαδικασία αφαίρεσης αλάτων μόλις αρχίσει να αναβοσβήνει η λυχνία EASY DE-CALC.**

Η λυχνία EASY DE-CALC αναβοσβήνει περίπου μετά από ένα μήνα ή μετά από 10 σιδερώματα, για να υποδείξει ότι χρειάζεται να αφαιρεθούν τα άλατα από τη γεννήτρια ατμού. Προτού χρησιμοποιήσετε ξανά τη γεννήτρια ατμού, αφαιρέστε τα άλατα με τον παρακάτω τρόπο.

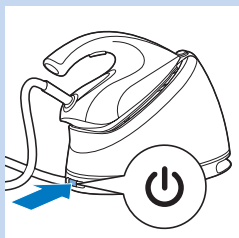

- 1** Πιέστε το κουμπί ενεργοποίησης/απενεργοποίησης για να απενεργοποιήσετε τη **γεννήτρια ατμού**.

- 2** Αποσυνδέστε το φισ από την πρίζα.

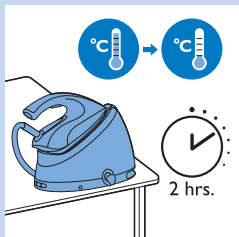
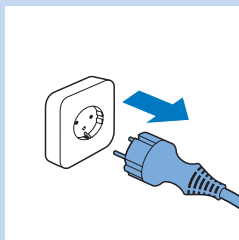

- 3** Αφήστε τη γεννήτρια ατμού να κρυώσει για 2 ώρες.

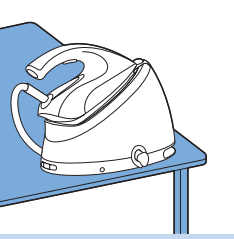

- 4** Τοποθετήστε τη γεννήτρια ατμού στην άκρη ενός τραπεζιού.

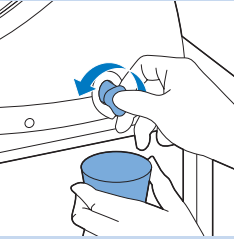

- 5** Κρατήστε ένα φλιτζάνι κάτω από την τάπα EASY DE-CALC και γυρίστε την τάπα αριστερόστροφα.



- 6** Αφαιρέστε την τάπα EASY DE-CALC και αφήστε το νερό με τα άλατα να πέσει στο φλιτζάνι.

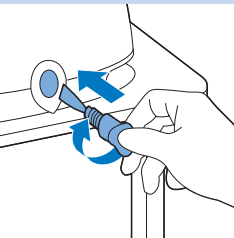

- 7** Όταν δεν βγαίνει άλλο νερό από τη γεννήτρια ατμού, τοποθετήστε ξανά την τάπα EASY DE-CALC και γυρίστε την δεξιόστροφα για να τη σφίξετε.

Μην αφαιρείτε την τάπα EASY DE-CALC ενώ η γεννήτρια ατμού είναι ζεστή.

Βεβαιωθείτε ότι έχετε σφίξει καλά την τάπα EASY DE-CALC μετά την αφαίρεση των αλάτων.

*Συμβουλή: Μπορείτε επίσης να τοποθετήσετε τη γεννήτρια ατμού κοντά στο νεροχύτη με τέτοιο τρόπο ώστε η τάπα EASY DE-CALC να είναι στραμμένη προς το νεροχύτη.*

*Σημείωση: Η γεννήτρια ατμού είναι ειδικά σχεδιασμένη να αφαιρεί τα άλατα μαζί με το νερό εύκολα και αποτελεσματικά. Δεν χρειάζεται να ανακινήσετε ή να γείρετε τη γεννήτρια ατμού.*

## Αφαίρεση αλάτων από την πλάκα του σίδηρου

Αν δεν αφαιρείτε τακτικά τα άλατα από τη γεννήτρια ατμού όταν ανάβει η λυχνία EASY DE-CALC, αρχίζουν να συσσωρεύονται άλατα στο σωλήνα τροφοδοσίας, το σίδηρο και την πλάκα. Έτσι, μπορεί να εμφανίζονται καφέ λεκέδες στα ρούχα σας εξαιτίας των αλάτων. Μπορείτε ακόμη να αφαιρέσετε τα άλατα ακολουθώντας τις παρακάτω οδηγίες.

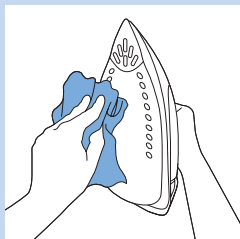

**1** Καθαρίστε την πλάκα με ένα υγρό πανί.

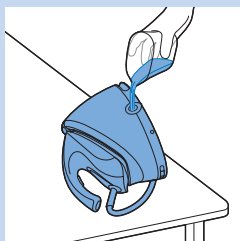

**2** Γείρετε τη γεννήτρια ατμού και αφαιρέστε την τάπα EASY DE-CALC. Γεμίστε τη δεξαμενή νερού με 500 ml αποσταγμένο νερό και σφίξτε την τάπα EASY DE-CALC.

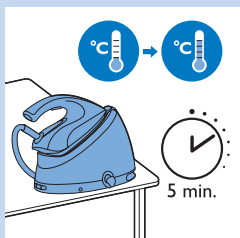

**3** Πιέστε το κουμπί ενεργοποίησης/απενεργοποίησης για να ενεργοποιήσετε τη γεννήτρια ατμού και περιμένετε 5 λεπτά.



**4** Πατήστε παρατεταμένα τη σκανδάλη ατμού και σιδερώστε ένα λεπτό ύφασμα με κινήσεις εμπρός και πίσω για 3 λεπτά.

Προειδοποίηση: Από την πλάκα βγαίνει βρώμικο καυτό νερό.

**5** Μπορείτε να διακόψετε τη διαδικασία καθαρισμού όταν δεν βγαίνει άλλο νερό από την πλάκα ή όταν αρχίζει να βγαίνει ατμός από την πλάκα.

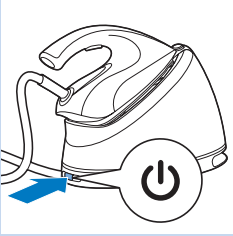

- 6** Πιέστε το κουμπί ενεργοποίησης/απενεργοποίησης για να απενεργοποιήσετε τη γεννήτρια ατμού.

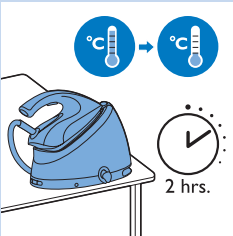

- 7** Αφήστε τη γεννήτρια ατμού να κρυώσει για 2 ώρες.



- 8** Αφαιρέστε την τάπα EASY DE-CALC και αφήστε το νερό να πέσει στο φλιτζάνι.

## Συστήματα αποθήκευσης

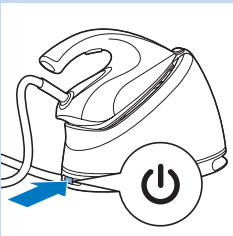

- 1** Απενεργοποιήστε τη γεννήτρια ατμού.

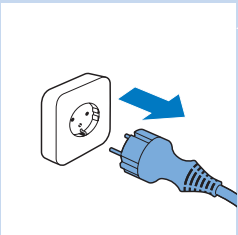

- 2** Αποσυνδέστε το φις από την πρίζα.



**3** Αδειάστε το νερό της δεξαμενής στο νεροχύτη.

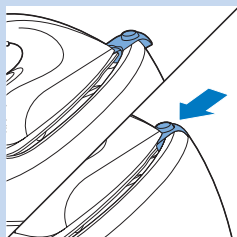

**4** Μόνο σε συγκεκριμένους τύπους: Ασφαλίστε το σίδερο στη βάση του.

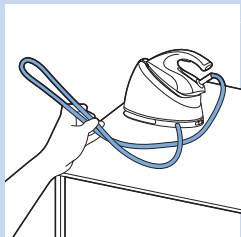

**5** Τυλίξτε το σωλήνα τροφοδοσίας.

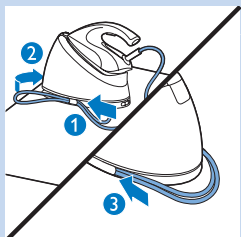

**6** Περάστε τη θηλιά του σωλήνα τροφοδοσίας πίσω από το γαντζάκι αποθήκευσης (1) και τοποθετήστε το στο χώρο αποθήκευσης (2). Σπρώξτε τον υπόλοιπο σωλήνα τροφοδοσίας της συσκευής στο χώρο αποθήκευσης (3).

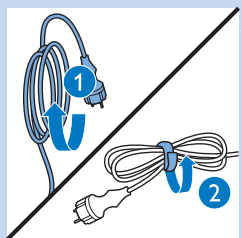

**7** Τυλίξτε το καλώδιο (1) και στερεώστε το με το velcro (2).



**8** Μεταφέρετε τη γεννήτρια ατμού κρατώντας την από τα πλαϊνά της και με τα δύο χέρια.



**9** Μόνο σε συγκεκριμένους τύπους: Μεταφέρετε τη γεννήτρια ατμού κρατώντας την από τη λαβή του σίδερου με το ένα χέρι και στηρίζοντας το κάτω μέρος της με το άλλο χέρι.

Ισχύει μόνο για τους τύπους με κλείδωμα μεταφοράς.

### Οδηγός αντιμετώπισης προβλημάτων

Αυτό το κεφάλαιο συνοψίζει τα πιο συνηθισμένα προβλήματα που μπορεί να αντιμετωπίσετε με τη συσκευή σας. Εάν δεν μπορείτε να επιλύσετε το πρόβλημα βάσει των παρακάτω πληροφοριών, επικοινωνήστε με το Κέντρο Εξυπηρέτησης Καταναλωτών στη χώρα σας.

Πρόβλημα	Πιθανή αιτία	Λύση
Από την πλάκα βγαίνουν βρώμικο νερό και ακαθαρσίες ή η πλάκα είναι βρώμικη.	Ακαθαρσία ή χημικά που περιέχονται στο νερό έχουν κατακαθίσει στις οπές εξόδου ατμού και/ή στην πλάκα.	Καθαρίστε την πλάκα με ένα νωπό πανί (βλ. κεφάλαιο "ΣΗΜΑΝΤΙΚΟ - ΑΦΑΙΡΕΣΗ ΑΛΑΤΩΝ", ενότητα "Αφαίρεση αλάτων από την πλάκα του σίδερου").

Πρόβλημα	Πιθανή αιτία	Λύση
Το κάλυμμα της σιδερώστρας έχει νοτίσει ή υπάρχουν σταγόνες νερού πάνω στο ρούχο την ώρα που το σιδερώνετε.	Το φαινόμενο αυτό μπορεί να προκληθεί από την υγροποίηση του ατμού πάνω στο κάλυμμα της σιδερώστρας μετά από παρατεταμένο σιδέρωμα.	Αντικαταστήστε το κάλυμμα της σιδερώστρας αν το αφρολέξ έχει φθαρεί. Μπορείτε επίσης να προσθέσετε ένα επιπλέον στρώμα τσόχας κάτω από το κάλυμμα της σιδερώστρας, για να εμποδίσετε την υγροποίηση του ατμού πάνω στη σιδερώστρα. Μπορείτε να αγοράσετε τσόχα από ένα κατάστημα υφασμάτων.
	Ενδέχεται το κάλυμμα της σιδερώστρας σας να μην είναι σχεδιασμένο έτσι ώστε να ανταπεξέρχεται στην υψηλή βολή ατμού της γεννήτριας ατμού.	Προσθέστε ένα επιπλέον στρώμα τσόχας κάτω από το κάλυμμα της σιδερώστρας για να εμποδίσετε την υγροποίηση του ατμού πάνω στη σιδερώστρα. Μπορείτε να αγοράσετε τσόχα από ένα κατάστημα υφασμάτων.
Σταγόνες νερού βγαίνουν από την πλάκα.	Ο ατμός που υπήρχε μέσα στο σωλήνα έχει κρυώσει και έχει υγροποιηθεί. Αυτό έχει ως αποτέλεσμα να βγαίνουν σταγόνες νερού από την πλάκα.	Ρίξτε ατμό σε απόσταση από τα ρούχα για μερικά δευτερόλεπτα.
Βγαίνει ατμός ή/και νερό από την τάπα EASY DE-CALC.	Δεν έχετε σφίξει καλά την τάπα EASY DE-CALC.	Απενεργοποιήστε τη γεννήτρια ατμού και περιμένετε 2 ώρες μέχρι να κρυώσει. Ξεβιδώστε την τάπα EASY DE-CALC και βιδώστε την πάλι σωστά. Σημείωση: Όταν ξεβιδώσετε την τάπα θα βγει νερό.
	Ο ελαστικός δακτύλιος σφράγισης της τάπας EASY DE-CALC έχει φθαρεί.	Επικοινωνήστε με ένα εξουσιοδοτημένο κέντρο επισκευών της Philips για να προμηθευτείτε μια νέα τάπα EASY DE-CALC.
	Μεγάλη ποσότητα αλάτων και μεταλλικών στοιχείων έχει συσσωρευτεί μέσα στη γεννήτρια ατμού.	Αφαιρείτε τακτικά τα άλατα από τη γεννήτρια ατμού (δείτε το κεφάλαιο "ΣΗΜΑΝΤΙΚΟ - ΑΦΑΙΡΕΣΗ ΑΛΑΤΩΝ").



Πρόβλημα	Πιθανή αιτία	Λύση
Το σίδερο αφήνει γυαλάδα ή σημάδι πάνω στο ρούχο	Η επιφάνεια που σιδερώθηκε ήταν ανομοιόμορφη - για παράδειγμα το σιδερώμα έγινε πάνω από ραφή ή πτυχή του ρούχου.	Το PerfectCare είναι ασφαλές για όλα τα ρούχα. Η γυαλάδα ή το σημάδι δεν μένουν μόνιμα και θα φύγουν αν πλύνετε το ρούχο. Αποφεύγετε να σιδερώνετε πάνω από ραφές ή πτυχές. Εναλλακτικά, μπορείτε να βάλετε ένα βαμβακερό πανί πάνω από την περιοχή που θα σιδερωθεί για να αποφύγετε τη δημιουργία σημαδιών στις ραφές και στις πτυχές.
Η γεννήτρια ατμού δεν παράγει καθόλου ατμό.	Δεν υπάρχει αρκετό νερό στη δεξαμενή νερού (αναβοσβήνει γρήγορα η λυχνία άδειας δεξαμενής νερού).	Γεμίστε τη δεξαμενή νερού (δείτε το κεφάλαιο “Χρήση της γεννήτριας ατμού”, ενότητα “Γέμισμα της δεξαμενής νερού”).
	Η γεννήτρια ατμού δεν έχει θερμανθεί αρκετά ώστε να παράξει ατμό.	Περιμένετε μέχρι η λυχνία ετοιμότητας σίδηρου να ανάβει σταθερά.
	Δεν πιέσατε τη σκανδάλη ατμού.	Πιέστε και κρατήστε πατημένη τη σκανδάλη ατμού ενώ σιδερώνετε με ατμό.
	Η γεννήτρια ατμού δεν είναι ενεργοποιημένη.	Τοποθετήστε το φις στην πρίζα και πιέστε το κουμπί ενεργοποίησης/απενεργοποίησης για να ενεργοποιήσετε τη γεννήτρια ατμού.
Η γεννήτρια ατμού έχει απενεργοποιηθεί.	Η λειτουργία αυτόματης απενεργοποίησης ενεργοποιείται αυτόματα αν η γεννήτρια ατμού δεν χρησιμοποιηθεί για περισσότερο από 10 λεπτά.	Πιέστε το κουμπί ενεργοποίησης/απενεργοποίησης για να ενεργοποιήσετε ξανά τη γεννήτρια ατμού.
Η γεννήτρια ατμού παράγει έναν ήχο άντλησης.	Αντλείται νερό μέσα στο μπόιλερ. Αυτό είναι φυσιολογικό.	Εάν ο ήχος άντλησης συνεχίζεται χωρίς διακοπές, απενεργοποιήστε τη γεννήτρια ατμού και αποσυνδέστε το φις από την πρίζα. Επικοινωνήστε με ένα εξουσιοδοτημένο κέντρο σέρβις της Philips.

## Contenido

Importante	82
Introducción	84
Descripción del producto	86
Antes de utilizarlo por primera vez	87
Uso del generador de vapor	87
Llenado del depósito de agua	87
Calentamiento	88
Bloqueo para transporte (solo en modelos específicos)	89
Posiciones de temperatura y de vapor	90
Planchado	90
Cómo dejar la plancha durante el planchado	91
Modo ECO (Ecológico)	92
Consejos de planchado	92
Modo de apagado automático (solo en modelos específicos)	93
Limpieza y mantenimiento	93
IMPORTANTE: ELIMINACIÓN DE LOS DEPÓSITOS DE CAL	93
Eliminación de los depósitos de cal de la suela de la plancha	95
Almacenamiento	97
Guía de resolución de problemas	98

## Importante

Antes de usar el aparato, lea atentamente este manual de usuario y consérvelo por si necesitara consultarlo en el futuro.

### Peligro

- No sumerja nunca la plancha ni el generador de vapor en agua.

### Advertencia

- Antes de enchufar el aparato, compruebe si el voltaje indicado en la placa de modelo se corresponde con el voltaje de red local.
- No utilice el aparato si la clavija, el cable de alimentación, la manguera o el propio aparato tienen daños visibles, o si el aparato se ha caído o está goteando.
- Si el cable de alimentación o la manguera están dañados, deben ser sustituidos por Philips o por un centro de servicio autorizado por Philips, con el fin de evitar situaciones de peligro.
- No deje nunca el aparato desatendido cuando esté enchufado a la toma de corriente.

- Este aparato puede ser usado por niños a partir de 8 años y por personas con su capacidad física, psíquica o sensorial reducida y por quienes no tengan los conocimientos y la experiencia necesarios, si han sido instruidos o supervisados acerca del uso del aparato y siempre que sepan los riesgos que conlleva su uso.
- No permita que los niños jueguen con el aparato.
- Mantenga la plancha y su cable de alimentación fuera del alcance de niños menores de 8 años cuando el aparato esté encendido o se esté enfriando.
- No permita a los niños limpiar el aparato y realizar el proceso de Calc-Clean sin supervisión.
- No permita que el cable de alimentación y la manguera entren en contacto con la suela caliente de la plancha.
- Si salen vapor o gotitas de agua calientes de la rueda EASY DE-CALC cuando el aparato se calienta, apague el aparato y deje que se enfríe durante 2 horas. A continuación, vuelva a insertar la rueda EASY DE-CALC. Si sigue saliendo vapor cuando el aparato se calienta, apague el aparato y diríjase a un centro de servicio autorizado por Philips.
- No extraiga la rueda EASY DE-CALC del generador de vapor si éste aún está caliente o bajo presión.
- No utilice ningún otro tapón para el generador de vapor que no sea la rueda EASY DE-CALC que se suministra con el aparato.

### **Precaución**

- Conecte el aparato sólo a un enchufe con toma de tierra.
- Ponga y utilice siempre el generador de vapor sobre una superficie estable, plana y horizontal.
- Compruebe el cable de alimentación y la manguera con regularidad por si estuvieran dañados.
- Desenrolle completamente el cable de alimentación antes de enchufarlo a la toma de corriente.
- La suela y la plataforma de la plancha pueden calentarse mucho y, si se tocan, pueden causar quemaduras. Si desea mover el generador de vapor, no toque la plataforma de la plancha.
- Apague siempre el aparato y desconecte el enchufe de la toma de pared cuando haya terminado de planchar.

- Vuelva a colocar la plancha sobre la plataforma, apague el aparato y desenchúfelo de la toma de corriente:
  - a. cuando termine de planchar
  - b. cuando limpie el aparato
  - b. cuando llene o vacíe el depósito de agua
  - c. cuando deje la plancha, incluso durante poco tiempo
- Elimine los depósitos de cal del generador de vapor regularmente según las instrucciones del capítulo “Limpieza y mantenimiento”.
- Este aparato es sólo para uso doméstico en interiores.

### **Campos electromagnéticos (CEM)**

Este aparato Philips cumple todos los estándares sobre campos electromagnéticos (CEM). Si se utiliza correctamente y de acuerdo con las instrucciones de este manual, el aparato se puede usar de forma segura según los conocimientos científicos disponibles hoy en día.

### **Cómo deshacerse del aparato**

- Al final de su vida útil, no tire el aparato junto con la basura normal del hogar. Llévelo a un punto de recogida oficial para su reciclado. De esta manera ayudará a conservar el medio ambiente.
- Para facilitar el reciclado, las piezas de plástico de este aparato están codificadas. El embalaje de cartón está fabricado con un 90% de materiales reciclados y es totalmente reciclable.



## **Introducción**

Gracias por comprar este generador de vapor de Philips.

- La nueva PerfectCare de Philips le ofrece una forma innovadora de planchar su ropa. Todos conocemos el esfuerzo que requieren las planchas tradicionales: escoger la temperatura correcta para los tejidos resistentes y delicados, esperar a que la plancha se caliente y se enfríe para evitar daños en la ropa debido a que la plancha está muy caliente. Estas complicaciones son cosa del pasado con la nueva PerfectCare de Philips.



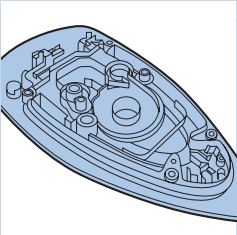

- En principio, la eliminación de arrugas se realiza transfiriendo calor al tejido. En el pasado, esto se hacía con una suela muy caliente. Posteriormente, se introdujo el vapor para mejorar la transferencia de calor; haciendo que planchar fuera mucho más rápido. Nuestras investigaciones han confirmado que la mejor forma de eliminar las arrugas de forma eficaz es una combinación de vapor intenso con una temperatura óptima de la suela. La clave para eliminar las arrugas de forma eficaz es el vapor, no la temperatura de la suela. La temperatura de la suela debe estar ligeramente por encima de la temperatura del vapor para eliminar la humedad. Esa es la temperatura óptima.
- En el pasado, una elevada cantidad de vapor a esta temperatura óptima provocaba fugas de agua. Hemos desarrollado una exclusiva cámara ciclónica patentada para mantener una alta presión del vapor de forma que penetre profundamente en el tejido para conseguir un planchado rápido sin ningún riesgo de fuga de agua.
- Planchar es ahora realmente sencillo: sin ajuste de temperatura, sin quemaduras y sin esperar a que la plancha se caliente se enfríe. Es más rápido, sea quien sea quien planche. Con la tecnología OptimalTemp, podrá planchar toda la ropa de forma eficaz y segura.
- Esta plancha ha sido aprobada por The Woolmark Company Pty Ltd para el planchado de productos realizados solo con lana, siempre que las prendas se planchen según las instrucciones de la etiqueta de la prenda y las proporcionadas por el fabricante de esta plancha. R1101. En el Reino Unido, Irlanda, Hong-Kong y la India, la marca registrada Woolmark es una marca registrada certificada.

## Descripción del producto

- 1 Manguera de vapor
- 2 Plataforma de la plancha
- 3 Botón ECO con piloto
- 4 Botón de encendido/apagado con piloto de encendido
- 5 Piloto EASY DE-CALC
- 6 Manual de usuario
- 7 Folleto de garantía mundial
- 8 Cable de alimentación con clavija
- 9 Rueda EASY DE-CALC
- 10 Compartimento para guardar la manguera
- 11 Depósito de agua con indicador de nivel de agua
- 12 Tapa de la abertura de llenado
- 13 Botón de liberación del bloqueo para transporte (solo en modelos específicos)
- 14 Suela
- 15 Botón de vapor/Supervapor
- 16 Piloto de 'plancha lista'/Piloto 'depósito de agua vacío'

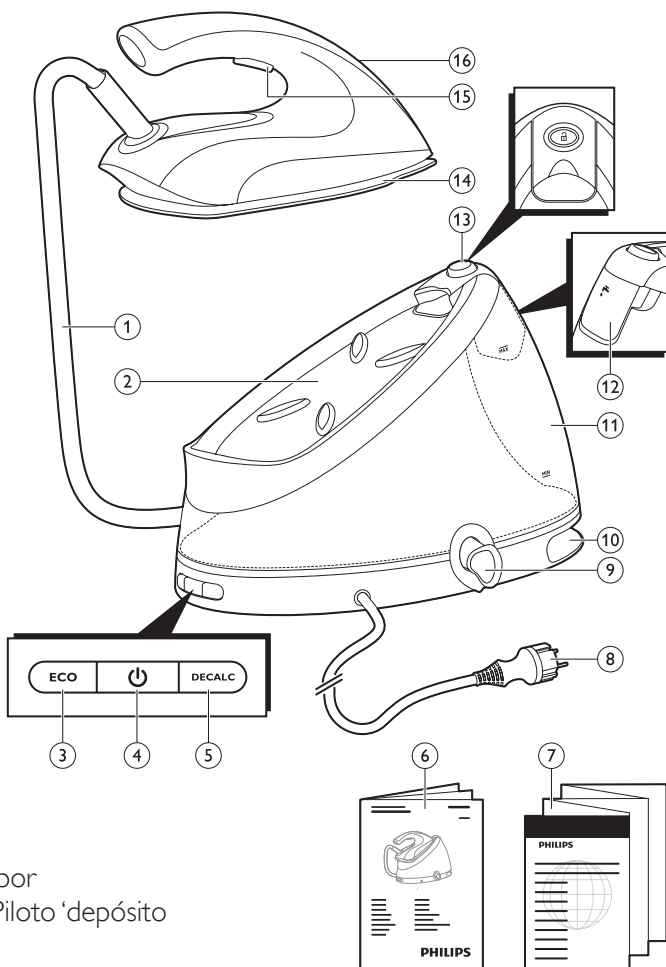

## Antes de utilizarlo por primera vez

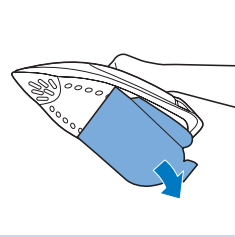

Este generador de vapor se ha diseñado para planchar y airear exclusivamente tejidos.

Quite todo el embalaje y las pegatinas.

Quite la cubierta protectora de la suela antes de utilizar el generador de vapor.

Coloque siempre el generador de vapor sobre una superficie estable y horizontal.

Llene el depósito de agua antes de cada uso (consulte la sección “Llenado del depósito de agua” del capítulo “Uso del generador de vapor”).

## Uso del generador de vapor

### Llenado del depósito de agua

Llene el depósito de agua antes de cada uso, cuando el nivel de agua del depósito de agua esté por debajo del nivel mínimo o cuando el piloto de “depósito de agua vacío” parpadee rápidamente.

**1** Abra la tapa de la abertura de llenado.

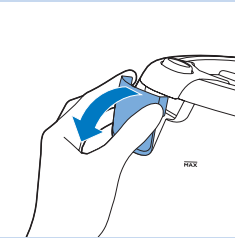

**2** Llene el depósito con agua del grifo hasta la indicación MAX.

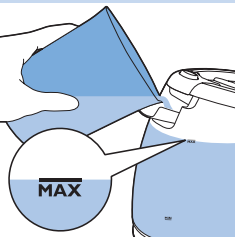

**3** Cierre bien la tapa de la abertura de llenado (‘clíc’).

No eche en el depósito de agua perfume, vinagre, almidón, productos desincrustantes, productos que ayuden al planchado ni otros productos químicos, ya que el aparato no se ha diseñado para ello.

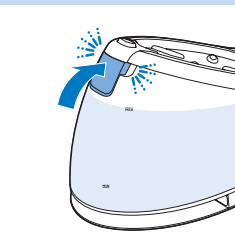

*Nota: No incline ni sacuda el depósito de vapor cuando el depósito de agua esté lleno, ya que el agua podría salirse por debajo de la tapa de la abertura de llenado.*

*Nota: No llene el depósito de agua por encima de la indicación MAX para evitar derrames. Si ha llenado demasiado el depósito de agua, vacíelo hasta que el nivel de agua esté por debajo de la indicación MAX de nuevo.*

*Consejo: El aparato se ha diseñado para utilizarse con agua del grifo. Si vive en una zona con agua muy dura, la cal se puede acumular rápidamente. Por lo tanto, es recomendable mezclar un 50% de agua destilada con un 50% de agua del grifo para prolongar la vida útil del aparato. No utilice solo agua destilada, ya que es ligeramente ácida y puede dañar el aparato. No eche en el depósito de agua perfume, vinagre, almidón, productos desincrustantes, productos que ayuden al planchado ni otros productos químicos, ya que el aparato no se ha diseñado para funcionar con estos productos químicos.*

## Calentamiento

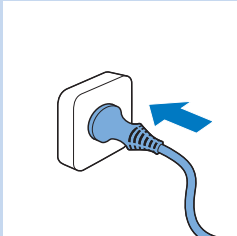

**1** Conecte el aparato a un enchufe con toma de tierra.



**2** Pulse el botón de encendido/apagado para encender el generador de vapor.



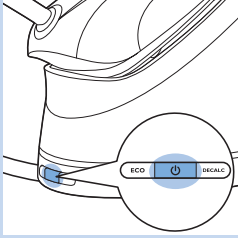

- El piloto azul de encendido se ilumina.

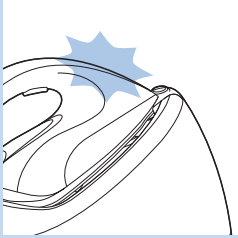

- El piloto de “plancha lista” comienza a parpadear lentamente para indicar que el generador de vapor se está calentando.

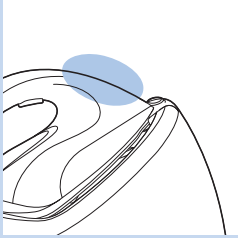

- Cuando el generador de vapor esté listo para su uso, el piloto de “plancha lista” dejará de parpadear y se iluminará de forma continua.

*Nota: El agua se bombea a la caldera en el generador de vapor, lo que provoca que el generador de vapor produzca un sonido de bombeo. Esto es normal.*

### Bloqueo para transporte (solo en modelos específicos)

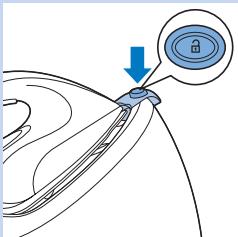

- Pulse el botón de liberación del bloqueo para transporte para desbloquear la plancha de su plataforma.

## Posiciones de temperatura y de vapor

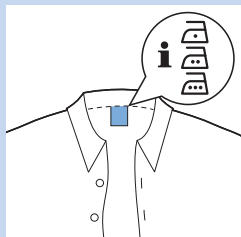

La tecnología OptimalTemp le permite planchar toda clase de tejidos que lo admitan, en cualquier orden, sin ajustar la temperatura de la plancha ni la posición de vapor. Los tejidos con estos símbolos se pueden planchar; por ejemplo, el lino, el algodón, el poliéster, la seda, la lana, la viscosa y el rayón.

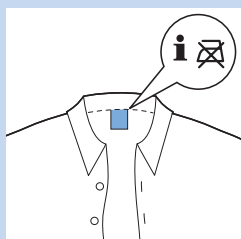

Los tejidos con este símbolo no se pueden planchar. Estos tejidos incluyen tejidos sintéticos como el Spandex o el elastano, tejidos mezclados con Spandex y poliolefina (por ejemplo, el polipropileno). Tampoco se puede planchar la ropa con impresiones.

## Planchado



**1** Despliegue la tabla de planchar y ajústela a la altura adecuada.

**2** Coloque la prenda que desee planchar con vapor sobre la tabla de planchar.

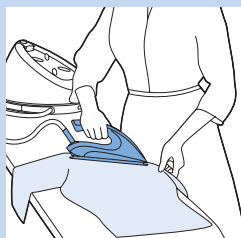

**3** Puede empezar a planchar cuando el piloto de “plancha lista” deje de parpadear y se ilumine de forma continua.

Hay tres formas de planchar:

- 1 Planchado sin vapor
- 2 Planchado con vapor utilizando el botón de vapor (consulte la sección “Botón de vapor” más abajo).
- 3 Planchado con vapor utilizando la función supervapor (consulte la sección “Función supervapor” más abajo).

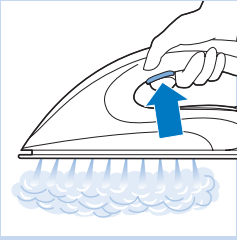

### Botón de vapor

- Mantenga pulsado el botón de vapor para comenzar a planchar con vapor.

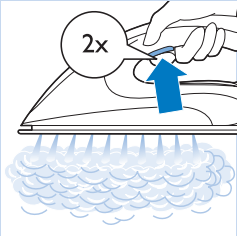

### Función supervapor

- Pulse el botón de vapor dos veces rápidamente y suéltelo antes de 1 segundo para activar la función supervapor. En este modo, el sistema ofrecerá una salida de vapor continua. Esto hace que no tenga que volver a pulsar el botón de vapor una y otra vez, lo que mejora la experiencia de planchado.

### Planchado vertical con vapor

Planchado con vapor en posición vertical para eliminar las arrugas en prendas colgadas

- Sostenga la plancha en posición vertical, pulse el botón de vapor y toque la prenda ligeramente con la suela.

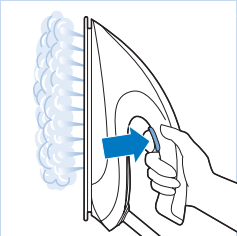

*Consejo: Tire de la prenda con una mano para estirla y eliminar mejor las arrugas.*

La plancha emite vapor caliente. Nunca intente eliminar las arrugas de una prenda mientras alguien la lleva puesta. No aplique vapor cerca del cuerpo de otra persona para evitar quemaduras.

*Nota: El agua se bombea con regularidad de nuevo a la caldera del generador de vapor, lo que provoca que este produzca un sonido de bombeo. Esto es normal.*

### Cómo dejar la plancha durante el planchado



- Cuando deje la plancha durante el planchado, colóquela sobre su plataforma.



- También puede colocar la plancha sobre su suela en la tabla de planchar. Si coloca la plancha horizontalmente, notará menos presión en la muñeca. Gracias a la tecnología OptimalTemp, la suela caliente no daña la tabla de planchar.

### Modo ECO (Ecológico)

Durante el planchado, puede utilizar el modo ECO para ahorrar energía, además de conseguir el suficiente vapor para planchar todas sus prendas de vestir.

*Nota: Para obtener los mejores resultados, le aconsejamos que utilice el modo “OptimalTemp”.*

- 1 Pulse el botón ECO cuando el aparato esté encendido. El piloto del botón ECO se enciende.
- 2 Para volver al modo “OptimalTemp”, vuelva a pulsar el botón ECO.

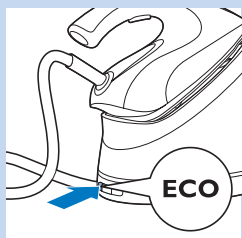

### Consejos de planchado

#### Minimización de las arrugas durante el secado

Comience a eliminar las arrugas al principio del proceso de secado distribuyendo bien la colada después de lavarla y colocando las prendas en perchas para que se sequen de forma natural con menos arrugas.

#### Mejores prácticas para planchar camisas

Empiece con las zonas más difíciles, como el cuello, los puños y las mangas. Después, planche las zonas más grandes, como la parte frontal y posterior, para evitar que se arruguen las zonas grandes mientras está planchando las zonas más difíciles.

**Cuello:** Cuando planche un cuello, comience por la parte inferior y planche desde el exterior (el extremo en punta) hacia dentro. Gire el cuello y repita el proceso. Pliegue el cuello y presione el borde para obtener un acabado más firme.

**Botones:** Planche los botones del revés para obtener un planchado más rápido y eficaz.

### Modo de apagado automático (solo en modelos específicos)

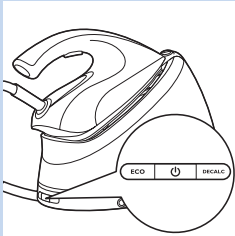

- Para ahorrar energía, el generador de vapor se apaga automáticamente si no se utiliza durante 10 minutos.
- Para volver a activar el generador de vapor, pulse el botón de encendido/apagado. El generador de vapor empieza a calentarse de nuevo.

### Limpeza y mantenimiento

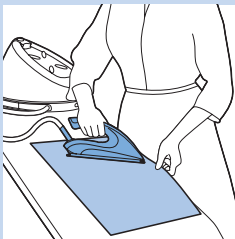

Para mantener el aparato en buenas condiciones, limpie la plancha y el generador de vapor con regularidad.

- 1** Limpie el aparato con un paño húmedo.
- 2** Para eliminar las manchas de forma sencilla y eficaz, deje que la suela se caliente y mueva la plancha sobre un trapo húmedo.

*Consejo: Limpie la suela con regularidad para garantizar un deslizamiento suave.*

### IMPORTANTE: ELIMINACIÓN DE LOS DEPÓSITOS DE CAL

**Es muy importante realizar un procedimiento de eliminación de los depósitos de cal en cuanto el piloto EASY DE-CALC parpadee.**

El piloto EASY DE-CALC parpadea después de aproximadamente un mes o 10 sesiones de planchado para indicar que debe eliminar los depósitos de cal del generador de vapor. Realice el siguiente procedimiento de eliminación de los depósitos de cal antes de volver a utilizar el generador de vapor.

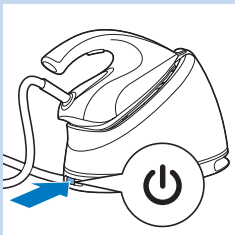

- 1** Pulse el botón de encendido/apagado para apagar el generador de vapor.

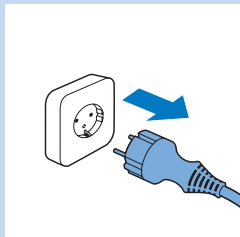

**2** Desenchufe la clavija de la toma de corriente.

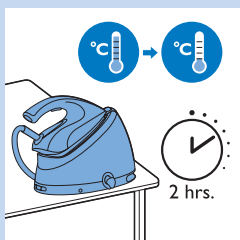

**3** Deje que el generador de vapor se enfríe durante 2 horas.



**4** Coloque el generador de vapor sobre el borde de la mesa.



**5** Sostenga un vaso debajo de la ruda EASY DE-CALC y gire la rueda ala izquierda.



**6** Quite la rueda EASY DE-CALC y deje que el agua con partículas de cal fluya hacia el vaso.

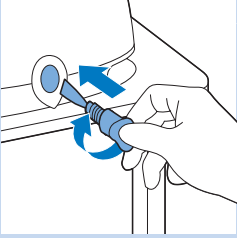

- 7** Cuando no salga más agua del generador de vapor, vuelva a colocar la rueda EASY DE-CALC y gírela a la derecha para apretarla.

Nunca extraiga la rueda EASY DE-CALC cuando el generador de vapor esté caliente.

Asegúrese de que la rueda EASY DE-CALC está bien apretada después de eliminar los depósitos de cal.

*Consejo: También puede llevar el generador de vapor a un fregadero y colocarlo de manera que la rueda EASY DE-CALC apunte hacia el fregadero.*

*Nota: Este generador de vapor está diseñado especialmente para eliminar la cal de forma fácil y eficaz junto con el agua. No es necesario sacudir ni inclinar el generador de vapor.*

### **Eliminación de los depósitos de cal de la suela de la plancha**

Si no elimina los depósitos de cal del generador de vapor regularmente, el piloto EASY DE-CALC se enciende y la cal se empieza a acumular en el interior de la manguera de vapor, la plancha y la suela. Esto puede provocar que aparezcan manchas marrones en la ropa debido a las partículas de cal. Puede eliminar la cal siguiendo las instrucciones que se indican más abajo.

- 1** Limpie la suela con un paño húmedo.

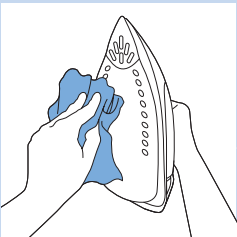

- 2** Incline el generador de vapor y quite la rueda EASY DE-CALC. Llene el depósito de agua con 500 ml de agua destilada y apriete la rueda EASY DE-CALC.

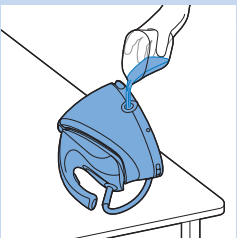

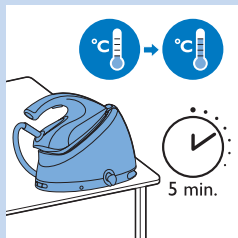

- 3** Pulse el botón de encendido/apagado para encender el generador de vapor y espere 5 minutos.



- 4** Pulse el botón de vapor y manténgalo pulsado mientras plancha un trapo grueso moviendo la plancha hacia delante y hacia atrás durante 3 minutos.

Advertencia: Sale agua caliente y sucia por la suela.

- 5** Puede dejar de limpiar cuando no salga más agua por la suela o cuando empiece a salir vapor por la misma.

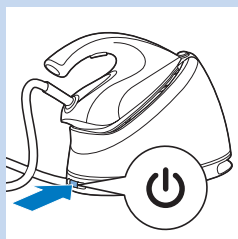

- 6** Pulse el botón de encendido/apagado para apagar el generador de vapor.

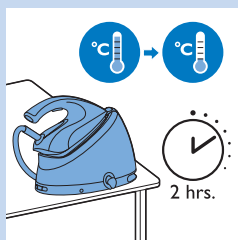

- 7** Deje que el generador de vapor se enfríe durante 2 horas.

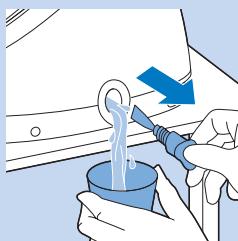

- 8** Quite la rueda EASY DE-CALC y deje que el agua fluya hacia un vaso.



## Almacenamiento

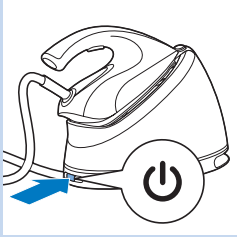

**1** Apague el generador de vapor.

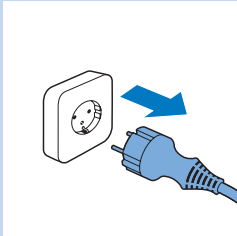

**2** Desenchufe la clavija de la toma de corriente.



**3** Extraiga el agua del depósito de agua en el fregadero.

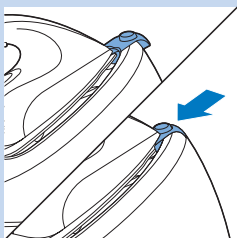

**4** Solo en modelos específicos: Bloquee la plancha en su plataforma.

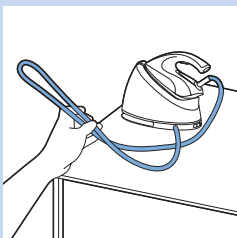

**5** Doble la manguera de vapor.

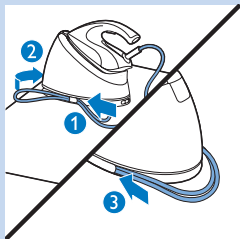

- 6** Pase la arandela de la manguera de vapor por detrás del gancho para colgar (1) e introdúzcala en el compartimento de almacenamiento (2). Introduzca el resto de la manguera de vapor en el compartimento de almacenamiento (3).

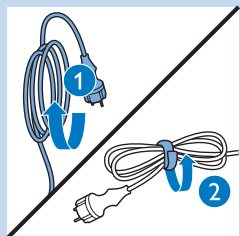

- 7** Doble el cable de alimentación (1) y fíjelo con la tira de velcro (2).



- 8** Para transportar el generador de vapor, sujételo con ambas manos por cualquier de los laterales.



- 9** Solo en modelos específicos: Para transportar el generador de vapor, sujételo por el mango de la plancha con una mano y sostenga la parte inferior con la otra.

Esto solo se aplica a los modelos con bloqueo para transporte.

## Guía de resolución de problemas

En este capítulo se resumen los problemas más frecuentes que pueden surgir. Si no puede resolver el problema con la siguiente información, póngase en contacto con el Servicio de Atención al Cliente de su país.

Problema	Posible causa	Solución
Sale agua sucia e impurezas por la suela o la suela está sucia.	Las impurezas o los componentes químicos del agua se han depositado en los orificios de salida del vapor o en la suela.	Limpie la suela con un paño húmedo (consulte el capítulo "IMPORTANTE: ELIMINACIÓN DE LOS DEPÓSITOS DE CAL", de la sección "Eliminación de los depósitos de cal de la suela de la plancha").
La funda de la tabla de planchar se moja o aparecen gotas de agua en la prenda durante el planchado.	Esto puede estar provocado por la condensación de vapor en la funda de la tabla de planchar tras una sesión de planchado larga.	Sustituya la funda de la tabla de planchar si el material de espuma se ha desgastado. También puede añadir una capa adicional de fieltro debajo de la funda de la tabla de planchar para evitar la condensación en la tabla de planchar. Puede adquirir fieltro en una tienda de telas.
	Puede su funda para la tabla de planchar no esté diseñada para soportar el elevado flujo de vapor del generador de vapor.	Coloque una capa adicional de fieltro debajo de la funda de la tabla de planchar para evitar la condensación en la tabla de planchar. Puede adquirir fieltro en una tienda de telas.
Salen gotitas de agua por la suela.	El vapor que había en la manguera se enfría y se condensa en forma de agua. Esto es lo que hace que salgan gotitas por la suela.	Expulse el vapor lejos de la prenda durante unos segundos.
Sale vapor o agua por debajo de la rueda EASY DE-CALC.	La rueda EASY DE-CALC no se ha apretado correctamente.	Apague el generador de vapor y deje que se enfríe durante 2 horas. Desenrosque la rueda EASY DE-CALC y vuelva a enrosarla correctamente en el generador de vapor. Nota: Saldrá un poco de agua cuando quite la rueda.
	La junta de goma de la rueda EASY DE-CALC está desgastada.	Póngase en contacto con un centro de servicio autorizado por Philips para obtener una rueda EASY DE-CALC nueva.



Problema	Posible causa	Solución
<p>El generador de vapor produce un sonido de bombeo.</p>	<p>El agua se bombea a la caldera. Esto es normal.</p>	<p>Si el sonido de bombeo continúa sin parar, apague el generador de vapor y extraiga la clavija de la toma de corriente. Póngase en contacto con un centro de servicio Philips autorizado.</p>

## Sisällysluettelo

Tärkeää	102
Johdanto	104
Tuotteen yleiskuvaus	106
Käyttöönotto	107
Höyrylaitteen käyttäminen	107
Vesisäiliön täyttäminen	107
Lämmitys	108
Lukitsin (vain tietyissä malleissa)	109
Lämpötila- ja höyryasetuksen valitseminen	109
Silittäminen	110
Silitysraudan kädestä laskeminen silityksen aikana	111
ECO (eko) -tila	111
Silitysvinkkejä	112
Automaattinen virrankatkaisu (vain tietyissä malleissa)	112
Puhdistus ja hoito	112
TÄRKEÄÄ – KALKINPOISTO	113
Kalkinpoisto silitysraudan pohjasta	114
Säilytys	116
Vianmääritys	118

## Tärkeää

Lue tämä käyttöopas huolellisesti ennen käyttöä ja säilytä se myöhempää tarvetta varten.

### Vaara

- Älä upota höyrysilitysrautaa tai höyrylaitetta veteen.

### Varoitus

- Tarkista, että laitteen tyyppikilven jännitemerkintä vastaa paikallista verkkojännitettä, ennen kuin liität laitteen pistorasiaan.
- Älä käytä laitetta, jos sen pistoke, virtajohto, höyryletku tai jokin muu osa on viallinen tai jos laite on pudonnut tai vuotaa.
- Jos virtajohto tai höyryletku on vaurioitunut, se on vaaratilanteiden välttämiseksi vaihdettava Philipsin valtuuttamassa huoltoliikkeessä tai muulla ammattitaitoisella korjaajalla.
- Laitetta ei saa koskaan jättää ilman valvontaa silloin, kun se on liitetty sähköverkkoon.

- Laitetta voivat käyttää myös yli 8-vuotiaat lapset ja henkilöt, joiden fyysinen tai henkinen toimintakyky on rajoittunut tai joilla ei ole kokemusta tai tietoa laitteiden käytöstä, jos heitä on neuvottu laitteen turvallisesta käytöstä tai tarjolla on turvallisen käytön edellyttämä valvonta ja jos heille on kerrottu laitteeseen liittyvistä vaaroista.
- Älä anna lasten leikkiä laitteella.
- Pidä laite ja sen virtajohto poissa alle 8-vuotiaiden lasten ulottuvilta, kun laite on käynnissä tai jäähtyy.
- Lapset voivat puhdistaa laitteen ja suorittaa kalkinpoiston ainoastaan aikuisen valvonnassa.
- Älä anna virtajohdon tai höyryletkun koskettaa silyusraudan kuumaa pohjaa.
- Jos höyryä tai kuumia vesipisaroita karkaa EASY DE-CALC -tulpan alta laitteen kuumentuessa, sammuta laite ja kiristä EASY DE-CALC -tulppa. Jos höyryä edelleen karkaa laitteen kuumentuessa, sammuta laite ja ota yhteyttä Philipsin valtuuttamaan huoltoliikkeeseen.
- Älä irrota EASY DE-CALC -valitsinta höyrylaitteesta, kun höyrylaite on vielä kuuma tai siinä on painetta.
- Käytä höyrylaitteessa ainoastaan laitteen mukana toimitettua EASY DE-CALC -tulppaa.

### **Varoitus**

- Liitä laite vain maadoitettuun pistorasiaan.
- Säilytä ja käytä laitetta aina tukevalla, tasaisella ja vaakasuoralla alustalla.
- Tarkista virtajohdon ja liittimen kunto säännöllisesti.
- Suorista virtajohto kokonaan, ennen kuin työnnet pistokkeen pistorasiaan.
- Höyryraudan laskualusta ja höyryraudan pohja voivat tulla hyvin kuumiksi ja voivat koskettaessa aiheuttaa palovammoja. Jos haluat siirtää höyrylaitetta, varo koskemasta höyryraudan laskualustaan.
- Sammuta aina laite ja irrota pistoke pistorasiasta, kun olet lopettanut silittämisen.

- Aseta silitysrauta takaisin silitysraudan alustalle, sammuta laite ja irrota verkkovirtapistoke pistorasiasta:
- a. kun olet lopettanut silittämisen
- b. kun puhdistat laitteen
- b. kun täytät tai tyhjennät vesisäiliön
- c. kun jätät silitysraudan edes hetkeksi
- Poista höyrylaitteesta kalkki säännöllisesti noudattamalla kohdassa Puhdistus ja hoito annettuja ohjeita.
- Tämä laite on tarkoitettu vain sisäkäyttöön kotitalouksissa.

### Sähkömagneettiset kentät (EMF)

Tämä Philips-laite vastaa kaikkia, sähkömagneettisia kenttiä (EMF) koskevia standardeja. Jos laitetta käytetään oikein ja tämän käyttöohjeen ohjeiden mukaisesti, sen käyttäminen on turvallista tämänhetkisen tutkimustiedon perusteella.

### Hävittäminen

- Älä hävitä vanhoja laitteita tavallisen talousjätteen mukana, vaan toimita ne valtuutettuun kierrätyspisteeseen. Näin autat vähentämään ympäristölle aiheutuvia haittavaikutuksia.
- Jotta kierrättäminen olisi mahdollista, tässä laitteessa käytetyt muoviosat on koodattu. Pahvipakkaus tehdään 90 % uusiomateriaalista ja on täysin kierrätettävä.



### Johdanto

Kiitos tämän Philips-höyrylaitteen ostamisesta.

- Uusi Philips PerfectCare tarjoaa sinulle innovatiivisen tavan silittää vaatteitasi. Perinteiset silitysraudat ovat monimutkaisia: oikean lämpötilan valitseminen kovalle ja hennoille kankailla, raudan lämpenemisen ja jäähtymisen odottaminen, jotta vaatteet eivät vaurioituisi liian kuuman raudan takia. Nuo hässäkät ovat menneisyydessä uuden Philips PerfectCaren ansiosta.
- Periaatteessa rypynpoisto tehdään siirtämällä lämpöä kankaaseen. Ennen vanhaan tämä tehtiin hyvin kuumalla pohjalla. Sitten höyryä lisättiin parantamaan lämmönsiirtoa, mikä teki silittämistä paljon nopeampaa. Tutkimuksemme varmisti, että paras keino poistaa ryppejä on voimakkaan höyryn ja optimaalisen pohjalämpötilan yhdistelmä. Avain tehokkaaseen rypynpoistoon on höyry, ei pohjalämpötila. Pohjalämpötila täytyy olla juuri höyrylämpötilan yläpuolella kosteuden irrottamiseksi. Tämä on optimaalinen lämpötila.





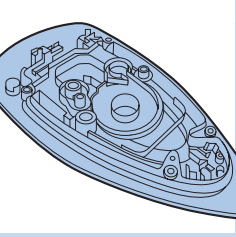

- Korkea hörymäärä optimaalisessa lämpötilassa olisi aiemmin johtanut vesivuotoon. Kehitimme ainutlaatuisen, patentoidun kiertokammion ylläpitämään korkeapaineista höryä, joka tunkeutuu syvälle kankaaseen nopeaa silitystä varten ilman veden vuotamisen vaaraa.
- Silittäminen on nyt erittäin yksinkertaista - ei lämpötilasäätöä, ei kärventämistä, ei kuumentumisen ja jäähtymisen odotusaikaa. Silittäminen on nopeampaa, riippumatta tekijästä. OptimalTemp-tekniikan ansiosta jokaisen vaatteen voi silittää tehokkaasti ja turvallisesti.
- The Woolmark Company Pty Ltd on hyväksynyt tämän silitysraudan vain villa -tuotteiden silittämiseen sillä edellytyksellä, että vaatteita silitetään vaatteiden silitysohjeen mukaan sekä silitysraudan valmistajan ohjeiden mukaan. R1101. Iso-Britanniassa, Irlannissa, Hongkongissa ja Intiassa Woolmark-tavaramerkki on sertifiointitavaramerkki.

**Tuotteen yleiskuvaus**

- 1 Höryletku
- 2 Silitysraudan laskualusta
- 3 ECO-painike, jossa merkkivalo
- 4 Käynnistyskytkin ja virran merkkivalo
- 5 EASY DE-CALC -merkkivalo
- 6 Käyttöopas
- 7 Maailmanlaajuinen takuuopas
- 8 Virtajohto ja pistoke
- 9 EASY DE-CALC -valitsin
- 10 Höryletkun säilytyspaikka
- 11 Vesisäiliö, jossa vesimäärän ilmaisin
- 12 Täyttökannan kansi
- 13 Lukitsimen vapautuspainike (vain tietyissä malleissa)
- 14 Pohja
- 15 Höyryliipaisin/höyrysuihkaus
- 16 Valmis silytykseen -merkkivalo / Vesisäiliö tyhjä -merkkivalo

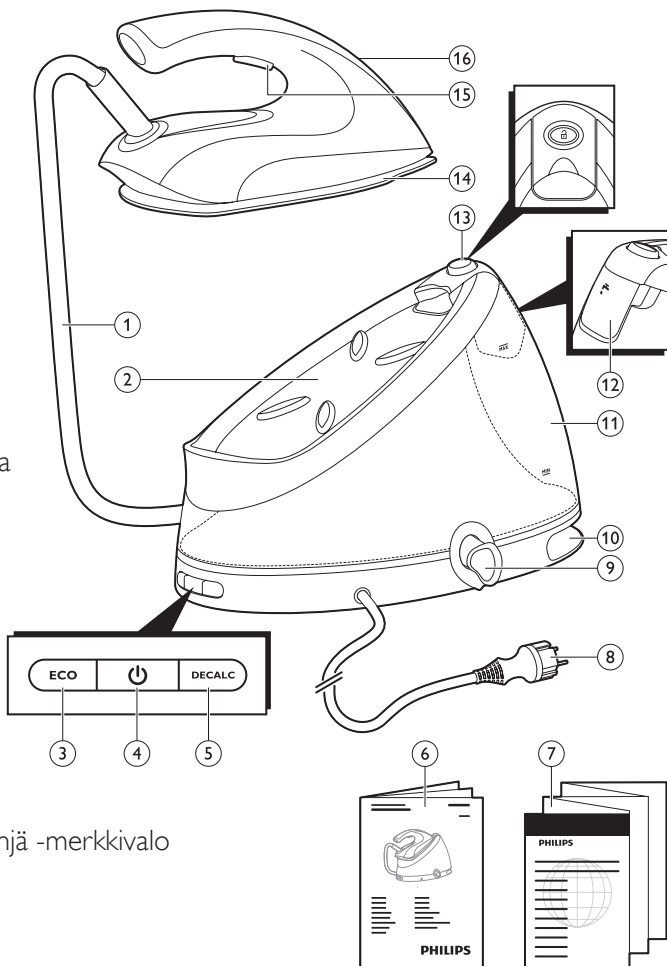

## Käyttöönotto

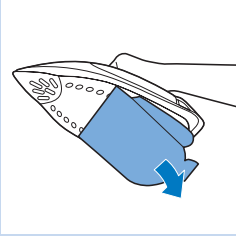

Tämä hörylaite on tarkoitettu vain silittämiseen ja kankaiden raikastamiseen.

Irrota kaikki pakkausmateriaali ja tarrat.

Irrota suojus pohjasta ennen kuin käytät hörylaitetta.

Aseta laite aina tukevalle ja vaakasuoralle pinnalle.

Täytä vesisäiliö ennen jokaista käyttöä (katso kohta Hörylaitteen käyttäminen, osa Vesisäiliön täyttäminen).

## Hörylaitteen käyttäminen

### Vesisäiliön täyttäminen

Täytä vesisäiliö ennen jokaista käyttöä, kun vesisäiliön vesimäärä laskee vähimmäistason alle, tai kun Vesisäiliö tyhjä -merkkivalo vilkkuu.

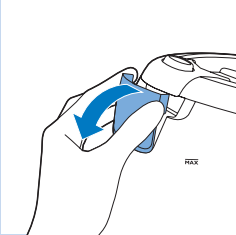

**1** Avaa täyttökannan kansi.

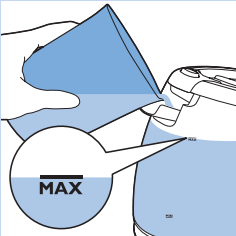

**2** Täytä vesisäiliö vesijohtovedellä enimmäisrajaan asti.

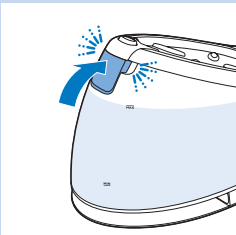

**3** Sulje täyttökannan kansi kunnolla, kunnes se napsahtaa paikalleen.

Älä täytä vesisäiliötä kuumalla vedellä, hajuvedellä, etikalla, tärkkelyksellä, kalkinpoistoaineilla, silitysnesteillä tai muilla kemikaaleilla, koska laitetta ei ole suunniteltu näille.

*Huomautus: Älä kallista tai ravista höyrysäiliötä, kun vesisäiliö on täysi. Täyttökannan kannen alta saattaa valua vettä.*

*Huomautus: Älä täytä vesisäiliötä MAX-merkin yli, jotta vettä ei pääsisi vuotamaan. Jos olet ylitäyttänyt vesisäiliön, kaada vettä pois niin että MAX-merkki jää näkyviin.*

*Vinkki: Laitteesi on suunniteltu käytettäväksi vesijohtovedellä. Jos asut alueella, jossa on hyvin kova vesi, kalkkia voi muodostua nopeasti. Siksi on suositeltavaa sekoittaa 50 % tislattua vettä ja 50 % vesijohtovettä. Tämä pidentää laitteesi elinikää. Älä käytä pelkästään tislattua vettä, sillä se on hapanta ja saattaa aiheuttaa vahinkoa laitteellesi. Älä täytä vesisäiliötä hajuvedellä, etikalla, tärkkelyksellä, kalkinpoistoaineilla, silitysnesteillä tai muilla kemikaaleilla, sillä laitetta ei ole suunniteltu käytettäväksi näiden kemikaalien kanssa.*

## Lämmitys

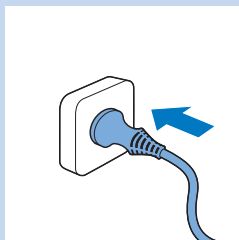

**1** Työnnä pistoke maadoitettuun pistorasiaan.

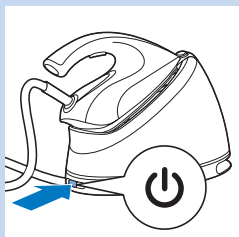

**2** Kytke höyrylaitteeseen virta uudelleen painamalla virtapainiketta.

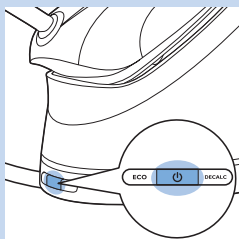

► Sininen virran merkkivalo syttyy.

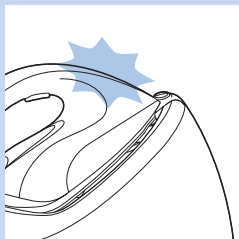

► Valmis silitykseen -merkkivalo alkaa vilkkua hitaasti merkinä höyrylaitteen lämpenemisestä.

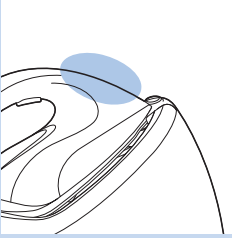

- ▶ Kun höyrylaite on käyttövalmis, Valmis silytykseen -merkkivalo lakkaa vilkkumasta ja palaa koko ajan.

*Huomautus: Vettä pumpataan höyrylaitteen sisällä olevaan boileriin, joka aiheuttaa pumppaavan äänen. Tämä on normaalia.*

### Lukitsin (vain tietyissä malleissa)

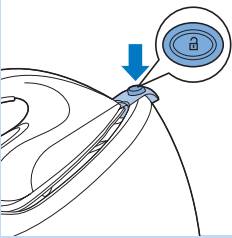

- 1 Irrota silitysrauta silitysraudan laskualustasta painamalla lukitsimen vapautuspainiketta.

### Lämpötila- ja höyryasetuksen valitseminen

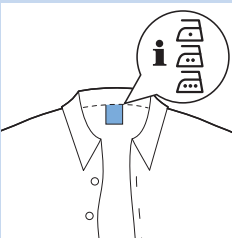

OptimalTemp-tekniikka mahdollistaa kaikkien silytystä kestävien kangastyypin silittämisen ilman silytyslämpötilan tai höyryasetuksen muuttamista.

Kankaat, joista löytyy tämä merkintä kestävät silytystä. Tällaisia ovat esim. pellava, puuvilla, polyesteri, silkki, villa, viskoosi ja raion.

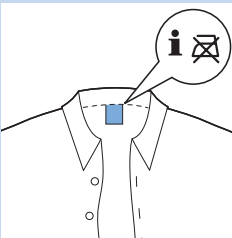

Kankaat, joissa on tämä merkintä eivät kestä silytystä. Nämä kankaat sisältävät tekokuituja, kuten Spandex-, elastaani-, Spandex-sekoite- ja polyolefiini- (esim. polypropyleeni) -kuituja, tai vaatteissa on painokuvioita.

## Silittäminen



- 1 Avaa silityslautasi ja aseta se sopivaan korkeuteen.
- 2 Aseta silityslaudalle vaate, jonka haluat höyrysilittää.



- 3 Voit aloittaa silittämisen, kun **Valmis silykseen** -merkkivalo lakkaa vilkkumasta ja palaa jatkuvasti.

On kolme tapaa silittää:

- 1 Silittäminen ilman höyryä
- 2 Höyrysilitys höyryliipaisinta käyttämällä (katso alla oleva kohta Höyryliipaisin).
- 3 Höyrysilitys höyrysuikaustoimintoa käyttämällä (katso alla oleva kohta Höyrysuikaustoiminto).

### Höyryliipaisin

- Aloita höyrysilitys pitämällä höyryliipaisinta painettuna.

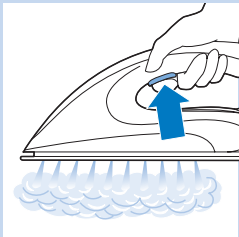

### Höyrysuikaustoiminto

- Käynnistä höyrysuikaustoiminto painamalla höyryliipaisinta nopeasti kahdesti ja vapauttamalla se yhden sekunnin sisällä. Tässä tilassa järjestelmä tuottaa höyryä jatkuvasti. Sinun ei tarvitse painaa höyryliipaisinta koko aikaa, ja saat paremman silityskokemuksen.

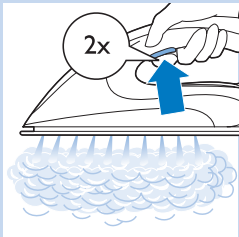

### Höyrysilitys pystyasennossa

Höyrysilittä pystyasennossa poistaaksesi rypyt riippuvista vaatteista

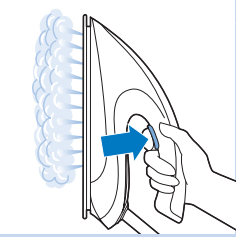

- Pitele silitysrautaa pystysuorassa, paina höyryliipaisinta ja koske vaatetta kevyesti pohjalla.

*Vinkki: Venytä vaatetta kädellä poistaaksesi rypyt tehokkaammin.*

Silitysraudasta säteilee kuumaa höyryä. Älä koskaan yritä irrottaa ryppejä vaatteesta, kun joku pitää sitä päällään. Älä käytä höyryä lähellä omaa tai jonkun muun vartaloa palovammojen syntymisen estämiseksi.

*Huomautus: Vettä pumpataan säännöllisesti höyrylaitteen sisällä olevaan boileriin, joka aiheuttaa pumppaavan äänen. Tämä on normaalia.*

### Silitysraudan kädestä laskeminen silityksen aikana



- Kun lasket silitysraudan kädestäsi silityksen aikana, laske se silitysraudan alustalle.



- Voit myös asettaa silitysraudan silityslaudalle. Jos lasket silitysraudan alas vaakasuoraan, ranteesi rasittuu vähemmän. OptimalTemp-tekniikan ansiosta kuuma pohja ei vahingoita silityslautaa.

### ECO (eko) -tila



Silittämisen aikana voit säästää energiaa käyttämällä ECO-tilaa. Silitysraudasta tulee silti riittävästi höyryä ja saat perusteellisen silitystuloksen.

*Huomautus: Suosittelemme käyttämään OptimalTemp-tilaa parhaiden tulosten aikaansaamiseksi.*

- 1 Paina ECO-painiketta, kun laite käynnistetään. ECO-painikkeen merkkivalo syttyy.
- 2 Palaa OptimalTemp-tilaan painamalla ECO-painiketta uudelleen.

## Silitysvinkkejä

### Ryppyjen minimointi kuivumisen aikana

Aloita rypynpoisto aikaisin kuivausvaiheessa levittämällä pyykkisi kunnolla pesun jälkeen. Ripusta vaatteet ripustimiin, jotta ne kuivuisivat luonnollisesti rypyttömämmin.

### Paras tapa silittää paita

Aloita aikaa vievistä osista, kuten kauluksesta, kalvosimista ja hihoista. Silitä sitten vasta isommat osat, kuten etu- ja takaosa, jotta ne eivät rypistyisi aikaa vieviä osia silittäessäsi.

**Kaulus:** Kun silität kaulusta, aloita alapuolelta ja silitä ulkosyrjistä (terävä pää) sisäänpäin. Käännä ja toista. Saat terävemmän taitoksen, kun taitat kauluksen ja painat reunaa.

**Napit:** Silitä nappien taustapuolelta tehokkaamman ja nopeamman tuloksen aikaansaamiseksi.

## Automaattinen virrankatkaisu (vain tietyissä malleissa)

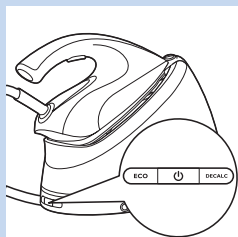

- Höyrylaite sammuu automaattisesti, jollei sitä ole käytetty 10 minuuttiin. Säästät näin energiaa.
- Aktivoi höyrylaite uudelleen painamalla virtapainiketta. Höyrylaite alkaa kuumentua uudelleen.

## Puhdistus ja hoito

Puhdista silitysrauta ja höyrylaite säännöllisesti.

- 1** Puhdista laite kostealla liinalla.
- 2** Irrota tahroja helposti antamalla pohjan kuumentua ja silittämällä vaatetta kostean kankaan läpi.

*Vinkki: Puhdista pohja säännöllisesti sulavan liukumisen varmistamiseksi.*





## TÄRKEÄÄ – KALKINPOISTO

**On hyvin tärkeää suorittaa kalkinpoiston aina, kun EASY DE-CALC -merkkivalo alkaa vilkkua.**

EASY DE-CALC -merkkivalo vilkkuu noin kuukauden tai 10 silityskerran jälkeen. Höyrylaitteesta täytyy tällöin poistaa kalkki. Suorita kalkinpoisto ennen kuin käytät höyrylaitetta uudelleen.

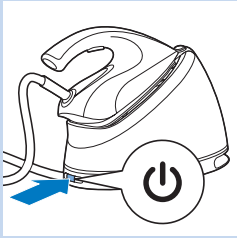

**1** Kytke **höyrylaitteeseen** virta uudelleen painamalla virtapainiketta.

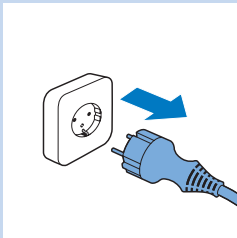

**2** Irrota pistoke pistorasiasta.

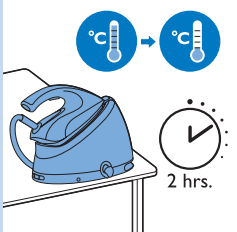

**3** Anna höyrylaitteen jäähtyä 2 tunnin ajan.



**4** Aseta höyrylaite pöydän reunalle.



- 5** Pitele kuppia EASY DE-CALC -nupin alla ja kierrä nuppia vastapäivään.



- 6** Irrota EASY DE-CALC -nuppi ja anna kalkkiveden valua kuppiin.

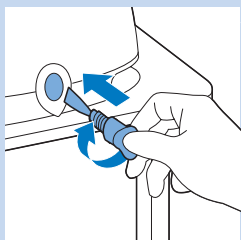

- 7** Kun höyrylaitteesta ei enää tule vettä, aseta EASY DE-CALC -valitsimen nuppi takaisin paikoilleen ja kiinnitä se kiertämällä myötäpäivään.

Älä koskaan irrota EASY DE-CALC -nuppia, kun höyrylaite on kuuma.

Varmista, että EASY DE-CALC -valitsimen nuppi on kiristetty kunnolla kalkinpoiston jälkeen.

*Vinkki: Voit myös asettaa höyrylaitteen tiskipöydälle niin, että EASY DE-CALC -valitsin on suunnattuna tiskialtaaseen päin.*

*Huomautus: Tämä höyrylaite on suunniteltu niin, että kalkki poistuu tehokkaasti veden mukana. Höyrylaitetta ei tarvitse ravistaa tai kallistaa.*

### **Kalkinpoisto silitysraudan pohjasta**

Jos et poista säännöllisesti kalkkia höyrylaitteestasi, kun EASY DE-CALC -merkkivalo syttyy, kalkkia alkaa kertyä höyryletkun, raudan ja pohjan sisälle. Tämä saattaa aiheuttaa ruskeiden täplien tarttumista vaatteisiin, mikä johtuu kalkkihiukkasista. Voit vielä irrottaa kalkin noudattamalla alla olevia ohjeita.

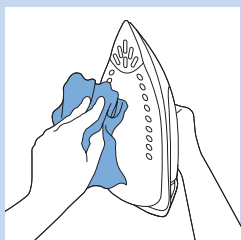

- 1** Puhdista pohja kostealla liinalla.

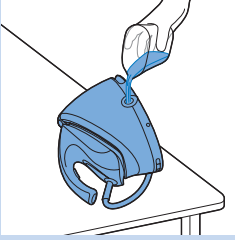

- 2** Kallista hörylaitetta ja irrota EASY DE-CALC -nuppi. Täytä vesisäiliö 500 ml tislatulla vedellä, ja kiristä EASY DE-CALC -nuppi kiinni.

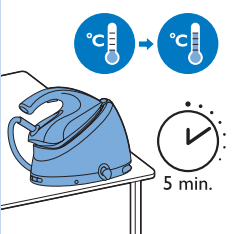

- 3** Käynnistä hörylaite painamalla virtapainiketta ja odota 5 minuuttia.



- 4** Paina höryliipaisinta ja pidä se pohjassa, kun silität paksua kangasta edestakaisella liikkeellä kolmen minuutin ajan.

Varoitus: pohjasta tulee kuumaa, likaista vettä.

- 5** Voit lopettaa puhdistamisen, kun vettä ei enää tule tai kun pohjasta alkaa tulla höyryä.

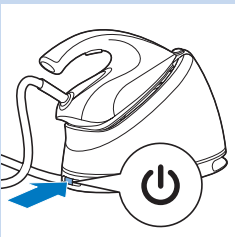

- 6** Kytke hörylaitteeseen virta uudelleen painamalla virtapainiketta.

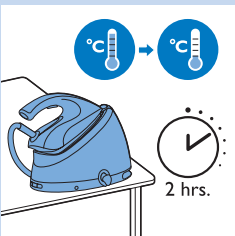

- 7** Anna hörylaitteen jäähtyä 2 tunnin ajan.

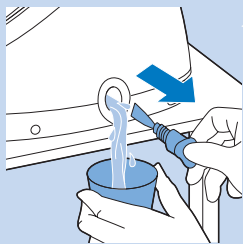

- 8 Irrota EASY DE-CALC -nuppi ja anna veden valua kuppiin.

## Säilytys

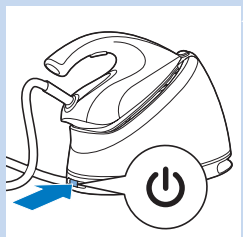

- 1 Sammuta höyrylaite.

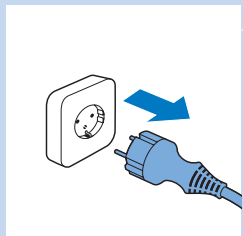

- 2 Irrota pistoke pistorasiasta.

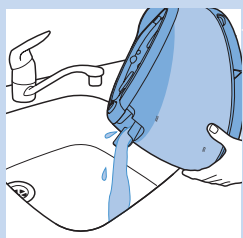

- 3 Kaada vesi vesisäiliöstä pesualtaaseen.

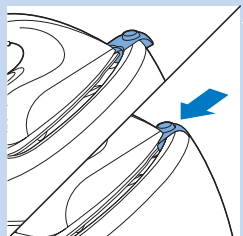

- 4 Vain tietyt mallit: Lukitse silitysrauta silitysraudan laskualustalle.

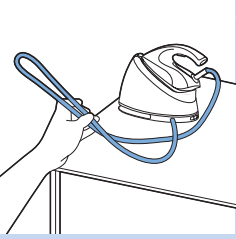

**5** Taita höyryletku.

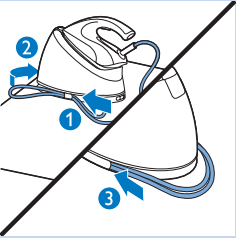

**6** Kierrä höyryletkun silmukka kiinnityskoukun (1) takaa ja aseta se säilytyslokeroon (2). Työnnä loput höyryletkusta säilytyslokeroon (3).

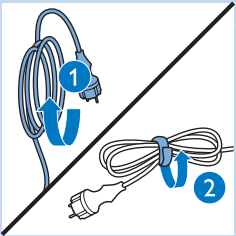

**7** Taita virtajohto (1) ja kiinnitä se tarranauhasuikaleella (2).



**8** Kanna höyrylaitetta pitelemällä sitä kummallakin kädellä jommalta kummalta puolelta.



**9** Vain tietyt mallit: kanno höyrylaitetta pitelemällä sitä silitysraudan kahvasta yhdellä kädellä ja tukemalla pohjasta toisella kädellä.

Tämä koskee vain malleja, joissa on lukitsin.

## Vianmääritys

Tässä luvussa kuvataan tavallisimmat laitteen käyttöön liittyvät ongelmat. Ellet onnistu ratkaisemaan ongelmaa alla olevien ohjeiden avulla, ota yhteys Philipsin maakohtaiseen asiakaspalveluun.

Ongelma	Mahdollinen syy	Ratkaisu
Pohjasta tulee likaista vettä ja epäpuhtauksia tai pohja on likainen.	Vedessä olevia epäpuhtauksia tai kemikaaleja on kertynyt höyrysilitysraudan höyryaukkoihin ja/tai pohjaan.	Puhdista pohja kostealla liinalla (katso luvun TÄRKEÄÄ – KALKINPOISTO kohta Kalkinpoisto silitysraudan pohjasta).
Silitysraudan päällinen kastuu tai silittävään vaatteeseen tulee vesiroiskeita.	Tämä saattaa johtua höyryn tiivistymisestä silitysraudan pintaan pitkän silitystuokion seurauksena.	Vaihda silitysraudan päällinen, jos sen sisällä oleva vahtomuovimateriaali on kulunut. Voit myös lisätä ylimääräisen huopakerroksen silitysraudan päällisen alle estämään veden tiivistymistä. Huopaa voi ostaa kangaskaupasta.
	Käyttämäsi silitysraudan päällistä ei ehkä ole suunniteltu kestämään höyrylaitteen suurta höyrymäärää.	Aseta ylimääräinen kerros huopamateriaalia silitysraudan päällisen alle estämään kosteuden tiivistymistä silitysraudalla. Huopaa voi ostaa kangaskaupasta.
Pohjasta tippuu vesipisaroita.	Höyryletkussa oleva höyry on jäähtynyt ja tiivistynyt vedeksi. Siksi pohjasta tulee vesipisaroita.	Osoita höyry pois vaatteesta muutaman sekunnin ajan.
Höyryä ja/tai vettä tulee EASY DE-CALC -valitsimen nupista.	EASY DE-CALC -valitsimen nuppia ei ole kiristetty kunnolla.	Sammuta höyrylaite ja anna sen jäähtyä kaksi tuntia. Avaa EASY DE-CALC -valitsimen nuppi ja ruuvaa se takaisin kiinni höyrylaitteeseen kunnolla. Huomaus: vettä vuotaa, kun irrotat nupin.
	EASY DE-CALC -nupin kumitiiviste on kulunut.	Voit hankkia uuden EASY DE-CALC -nupin valtuutetusta Philips-huoltopalvelusta.
	Höyrylaitteeseen on kertynyt liikaa kalkkia ja epäpuhtauksia.	Poista säännöllisesti kalkki höyrylaitteesta (katso kohta TÄRKEÄÄ – KALKINPOISTO).

Ongelma	Mahdollinen syy	Ratkaisu
Silitysraudasta jää vaatteeseen kiiltoa tai jälkiä.	Silitettävä pinta ei ole tasainen, koska silityskohdassa on esimerkiksi sauma tai vaatteessa on taitos.	Perfect Care on turvallinen kaikille vaatteille. Kiilto tai jälki eivät ole pysyviä vaan häviävät, kun peset vaatteen. Vältä silitystä saumojen tai taitosten päältä. Voit myös asettaa puuvillakankaan silityskohdan päälle, jotta saumojen tai taitosten jälkiä ei jäisi vaatteeseen.
Höyrylaite ei tuota höyryä.	Vesisäiliössä ei ole tarpeeksi vettä (Vesisäiliö tyhjä -merkkivalo vilkkuu).	Täytä vesisäiliö (katso kohta Höyrylaitteen käyttäminen, osa Vesisäiliön täyttäminen).
	Höyrylaite ei ole riittävän kuuma höyryntuotantoa varten.	Odot, kunnes Silitysrauta valmis -merkkivalo palaa yhtäjaksoisesti.
	Höyryliipaisinta ei painettu.	Paina höyryliipaisinta ja pidä sitä alhaalla höyrysilityksen aikana.
	Höyrylaite ei ole käytössä.	Kytke pistoke pistorasiaan ja käynnistä höyrylaite painamalla virtapainiketta.
Höyrylaite on sammunut.	Laitteen virta katkeaa automaattisesti, kun sitä ei ole käytetty 10 minuuttiin.	Kytke höyrylaitteeseen virta uudelleen painamalla virtapainiketta.
Höyrylaitteesta kuuluu pumpaava ääni.	Boileriin pumpataan vettä. Tämä on normaalia.	Jos pumppaava ääni jatkuu taukoamatta, sammuta höyrylaite ja irrota pistoke pistorasiasta. Ota yhteys valtuutettuun Philips-huoltopalveluun.

## Table des matières

Important	120
Introduction	123
Présentation du produit	124
Avant la première utilisation	125
Utilisation de votre chaudière	125
Remplissage du réservoir	125
Temps de chauffe	126
Verrouillage du fer (certains modèles uniquement)	127
Température et réglage de la vapeur	128
Repassage	128
Mettre le fer sur son talon pendant le repassage	129
Mode ECO	130
Conseils pour le repassage	130
Mode Arrêt automatique (certains modèles uniquement)	131
Nettoyage et entretien	131
IMPORTANT - DÉTARTRAGE	131
Détartrer la semelle du fer	133
Rangement	135
Dépannage	136

## Important

Lisez attentivement ce mode d'emploi avant d'utiliser l'appareil et conservez-le pour un usage ultérieur.

### **Danger**

- Ne plongez jamais le fer ni la chaudière dans l'eau.

### **Avertissement**

- Avant de brancher l'appareil, vérifiez que la tension indiquée sur la plaque signalétique correspond à la tension secteur locale.
- N'utilisez pas l'appareil si la fiche, le cordon d'alimentation, le cordon d'arrivée de la vapeur ou l'appareil lui-même est endommagé, s'il est tombé ou s'il fuit.
- Si le cordon d'alimentation ou le cordon d'arrivée de la vapeur est endommagé, il doit être remplacé par Philips, par un Centre Service Agréé Philips ou par une personne qualifiée afin d'éviter tout accident.
- Ne laissez jamais l'appareil sans surveillance pendant qu'il est branché.



- Cet appareil peut être utilisé par les enfants à partir de 8 ans et par des personnes aux capacités physiques, sensorielles ou mentales réduites ou qui ont un manque d'expérience et de connaissances s'ils ont reçu des instructions quant à l'utilisation sécurisée de l'appareil ou qu'ils sont supervisés pour une utilisation sécurisée et s'ils ont pris connaissance des dangers encourus.
- Ne laissez pas les enfants jouer avec l'appareil.
- Gardez le fer et son cordon d'alimentation hors de portée des enfants de moins de 8 ans lorsque l'appareil est allumé ou qu'il refroidit.
- Les enfants sont uniquement autorisés à nettoyer l'appareil et à effectuer la procédure de détartrage sous le contrôle d'un adulte.
- Évitez tout contact entre le cordon d'alimentation/cordon d'arrivée de la vapeur et la semelle du fer à repasser lorsqu'elle est chaude.
- Si les gouttelettes de vapeur ou d'eau chaude s'échappent sous le bouton EASY DE-CALC lorsque l'appareil chauffe, éteignez l'appareil et laissez-le refroidir pendant 2 heures. Puis, réinsérez le bouton EASY DE-CALC. Si de la vapeur continue à s'échapper lorsque l'appareil chauffe, éteignez l'appareil et contactez un Centre Service Agréé Philips.
- Ne retirez jamais le bouchon EASY DE-CALC de la chaudière lorsque cette dernière est encore chaude ou sous pression.
- Ne fermez jamais la chaudière avec un autre bouchon que le bouchon EASY DE-CALC fourni avec l'appareil.

### **Attention**

- Branchez l'appareil uniquement sur une prise secteur mise à la terre.
- Placez et utilisez toujours la chaudière sur une surface stable, plane et horizontale.
- Vérifiez régulièrement l'état du cordon d'alimentation et du cordon d'arrivée de la vapeur.
- Déroulez complètement le cordon d'alimentation avant de le brancher sur la prise secteur.

- Le support du fer à repasser et sa semelle deviennent extrêmement chauds. Ils peuvent donc provoquer des brûlures en cas de contact avec la peau. Si vous souhaitez déplacer la chaudière, ne touchez pas le support.
- Éteignez toujours l'appareil et débranchez-le lorsque vous avez fini le repassage.
- Reposez le fer sur son support, éteignez l'appareil et retirez le cordon d'alimentation de la prise secteur :
  - a. lorsque vous avez fini le repassage
  - b. lorsque vous nettoyez l'appareil
  - b. lorsque vous remplissez ou videz le réservoir d'eau
  - c. lorsque vous laissez le fer sans surveillance, même si ce n'est que pour un court moment
- Détartrez régulièrement la chaudière en suivant les instructions du chapitre « Nettoyage et entretien ».
- Cet appareil est uniquement destiné à un usage domestique intérieur.

### Champs électromagnétiques (CEM)

Cet appareil Philips est conforme à toutes les normes relatives aux champs électromagnétiques (CEM). Il répond aux règles de sécurité établies sur la base des connaissances scientifiques actuelles s'il est manipulé correctement et conformément aux instructions de ce mode d'emploi.

### Mise au rebut

- Lorsqu'il ne fonctionnera plus, ne jetez pas l'appareil avec les ordures ménagères, mais déposez-le à un endroit assigné à cet effet, où il pourra être recyclé. Vous contribuerez ainsi à la protection de l'environnement.
- Pour permettre le recyclage de l'appareil, les éléments en plastique utilisés pour cet appareil ont été codés. L'emballage en carton est réalisé à partir de 90 % de matériaux recyclés et est entièrement recyclable.



## Introduction

Merci d'avoir choisi cette chaudière Philips.

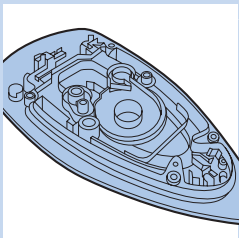

- Le nouveau PerfectCare Philips vous propose une façon novatrice de repasser vos vêtements. Nous connaissons tous les tracas relatifs aux fers traditionnels : choisir la température adéquate pour vos tissus les plus tenaces et les plus délicats, attendre que le fer chauffe et refroidisse pour éviter de les abîmer à cause d'un fer trop chaud. Ces problèmes appartiennent désormais au passé grâce au nouveau PerfectCare Philips.
- En principe, l'élimination des plis se fait par le transfert de la chaleur au tissu. Dans le passé, le repassage était effectué avec une semelle très chaude. Alors la vapeur a été ajoutée pour améliorer le transfert de chaleur, optimisant ainsi les temps de repassage. Nos recherches ont confirmé que la meilleure façon d'enlever les plis efficacement était de combiner la vapeur intense et la température de semelle optimale. Il suffit que la semelle soit légèrement au-dessus de la température de vapeur pour éliminer toute humidité. Il s'agit de la température optimale.
- Dans le passé, une grande quantité de vapeur avec cette température optimale aurait entraîné des fuites d'eau. Nous avons développé une chambre cyclonique unique brevetée pour que la vapeur haute pression puisse pénétrer en profondeur dans le tissu pour un repassage rapide sans aucun risque de fuites.
- Le repassage est maintenant véritablement simple - aucun réglage de température n'est nécessaire, plus besoin d'attendre que le fer chauffe ou refroidisse. C'est plus rapide, quelle que soit la personne qui repasse. Grâce à la technologie OptimalTemp, tous vos vêtements sont parfaitement repassés et en toute sécurité.
- Ce fer a été approuvé par The Woolmark Company Pty Ltd pour le repassage de vêtements en laine à condition que ceux-ci soient repassés selon les instructions indiquées sur l'étiquette du vêtement et celles fournies par le fabricant du fer: R1101. Au Royaume-Uni, en République d'Irlande, à Hong-Kong et en Inde, la marque commerciale Woolmark est une marque de certification.

## Présentation du produit

- 1 Cordon d'arrivée de la vapeur
- 2 Support du fer à repasser
- 3 Bouton ECO avec voyant
- 4 Bouton marche/arrêt avec voyant
- 5 Voyant EASY DE-CALC
- 6 Mode d'emploi
- 7 Dépliant sur la garantie internationale
- 8 Cordon d'alimentation avec fiche secteur
- 9 Bouton EASY DE-CALC
- 10 Compartiment de rangement du cordon vapeur
- 11 Réservoir d'eau avec indication de niveau
- 12 Couverture de l'entonnoir de remplissage
- 13 Bouton de déverrouillage du fer (certains modèles uniquement)
- 14 Semelle
- 15 Gâchette vapeur/Effet pressing
- 16 Voyant « Fer prêt »/  
Voyant « Réservoir d'eau vide »

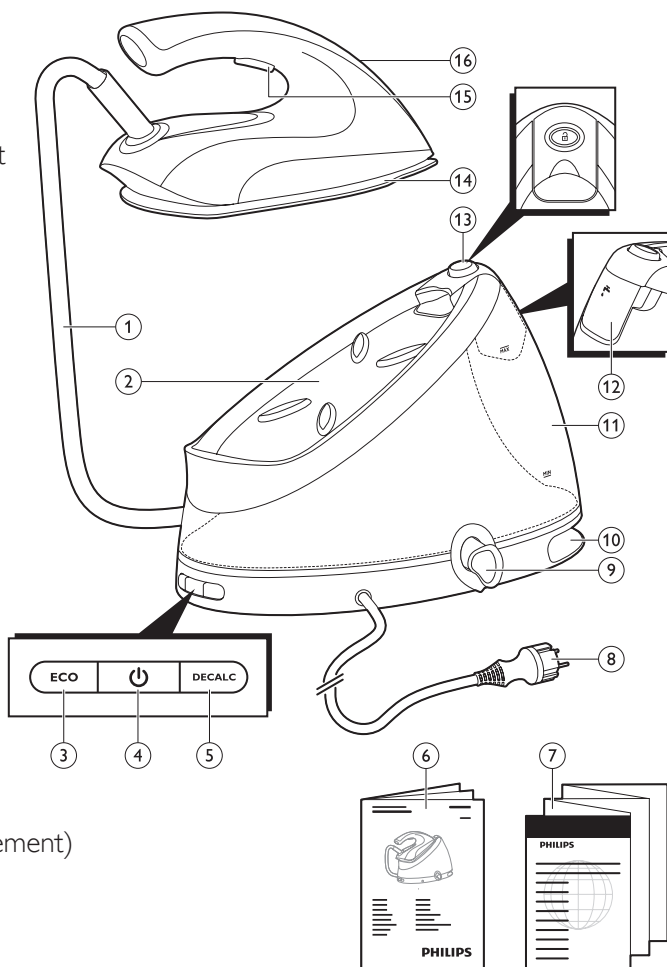

## Avant la première utilisation

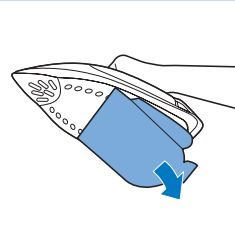

Cette chaudière est uniquement destinée au repassage et au défroissage des vêtements.

Retirez les matériaux d'emballage et les autocollants. Enlevez le couvercle de protection de la semelle avant d'utiliser la chaudière.

Placez toujours la chaudière sur une surface stable et horizontale.

Remplissez le réservoir d'eau avant chaque utilisation (voir le chapitre « Utilisation de votre chaudière », section « Remplissage du réservoir »).

## Utilisation de votre chaudière

### Remplissage du réservoir

Remplissez le réservoir d'eau avant chaque utilisation, lorsque le niveau d'eau dans le réservoir est inférieur au niveau minimal ou lorsque le voyant « réservoir d'eau vide » clignote rapidement.

**1** Ouvrez le couvercle de l'entonnoir de remplissage.

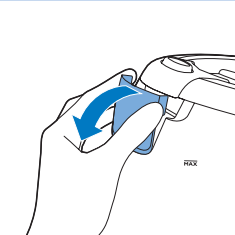

**2** Remplissez le réservoir avec de l'eau du robinet, jusqu'au niveau maximal (MAX).

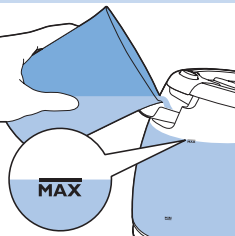

**3** Fermez le couvercle de l'entonnoir de remplissage (clic).

Ne mettez pas d'eau chaude, de parfum, de vinaigre, d'amidon, de détartrants, de produits d'aide au repassage ou autres agents chimiques dans le réservoir d'eau, car l'appareil n'a pas été conçu pour cela.

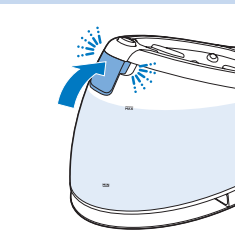

*Remarque : N'inclinez pas la chaudière et ne la secouez pas si le réservoir d'eau est plein, sous peine de provoquer une fuite sous le couvercle de l'entonnoir de remplissage.*

*Remarque : Ne remplissez pas le réservoir d'eau au-delà du niveau MAX pour éviter tout risque d'éclaboussure. Si vous avez trop rempli le réservoir d'eau, videz-le jusqu'à ce que le niveau d'eau passe au-dessous du niveau MAX.*

*Conseil : Votre appareil a été conçu pour être utilisé avec l'eau du robinet. Si vous habitez dans une région où l'eau est très calcaire, des dépôts peuvent se former rapidement. Il est dès lors recommandé de remplir le réservoir d'eau avec 50 % d'eau distillée et 50 % d'eau du robinet afin de prolonger la durée de vie de votre appareil. N'utilisez pas de l'eau distillée uniquement car elle est légèrement acide et pourrait endommager votre appareil. Ne mettez pas de parfum, de vinaigre, d'amidon, de détartrants, de produits d'aide au repassage ou autres agents chimiques dans le réservoir d'eau, car votre appareil n'est pas conçu pour fonctionner avec ces produits chimiques.*

## Temps de chauffe

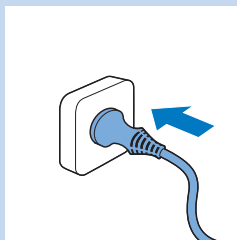

- 1** Branchez la fiche sur une prise murale avec mise à la terre.

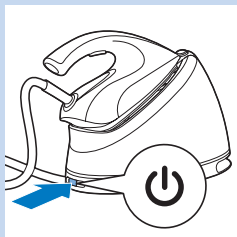

- 2** Allumez la chaudière en appuyant sur le bouton marche/arrêt.

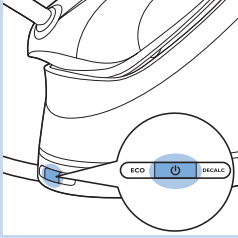

- ▶ Le voyant d'alimentation bleu s'allume.

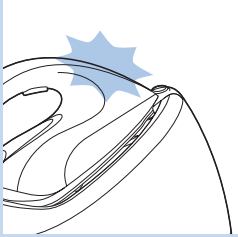

- ▶ Le voyant « Fer prêt » se met à clignoter lentement afin d'indiquer que la chaudière est en train de chauffer.

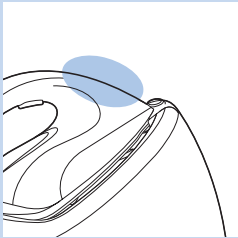

- ▶ Lorsque la chaudière est prête à être utilisée, le voyant « Fer prêt » cesse de clignoter et s'allume de manière continue.

*Remarque : L'eau est aspirée dans le réservoir de la centrale, ce qui provoque un léger bruit. Ce phénomène est normal.*

### **Verrouillage du fer (certains modèles uniquement)**

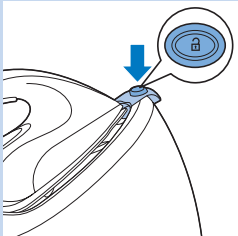

- 1 Appuyez sur le bouton de déverrouillage pour détacher le fer de son support.

## Température et réglage de la vapeur

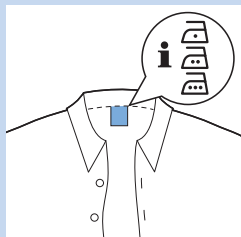

La technologie OptimalTemp vous permet de repasser tous les types de tissus repassables, dans l'ordre que vous souhaitez, sans avoir à régler la température du fer ou la vapeur. Les tissus avec les symboles suivants sont repassables. Par exemple, le lin, le coton, le polyester, la soie, la laine, la viscose et la rayonne (soie artificielle).

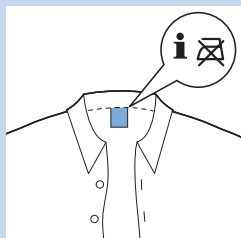

Les tissus avec les symboles suivants ne sont pas repassables. Parmi ces tissus : les tissus synthétiques tels que l'élasthane, les tissus comprenant de l'élasthane et des polyoléfines (par exemple du polypropylène), mais également les impressions sur les vêtements.

## Repassage



**1** Dépliez votre planche à repasser et placez-la à la hauteur appropriée.

**2** Placez le vêtement que vous voulez repasser sur la planche à repasser.



**3** Vous pouvez commencer le repassage lorsque le voyant « Fer prêt » cesse de clignoter et qu'il s'allume de manière continue.

Il existe trois façons de repasser :

- 1 Repassage sans vapeur
- 2 Repassage à la vapeur à l'aide de la gâchette vapeur (voir la section « Gâchette vapeur » ci-dessous).
- 3 Repassage à la vapeur à l'aide de la fonction Effet pressing (voir la section « Fonction Effet pressing » ci-dessous).



### Gâchette vapeur

- Appuyez sur la gâchette vapeur pour commencer le repassage à la vapeur.



### Fonction Effet pressing

- Appuyez rapidement deux fois sur la gâchette vapeur et relâchez-la dans la seconde qui suit pour activer la fonction Effet pressing. Dans ce mode, le système libérera un haut débit de vapeur continu. Ceci vous évite d'appuyer sur la gâchette vapeur de manière continue et rend le repassage plus facile.

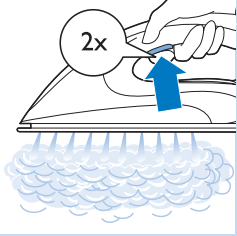

### Défroissage vertical

Repassez les vêtements en plaçant le fer à vapeur en position verticale afin d'éliminer les plis des vêtements sur cintre.

- Maintenez le fer en position verticale, appuyez sur la gâchette vapeur et effleurez le vêtement avec la semelle.

*Conseil : Tirez le vêtement avec une main afin de l'étirer et obtenir ainsi une meilleure élimination des plis.*

Le fer émet de la vapeur chaude. N'essayez jamais d'enlever les plis d'un vêtement directement sur la personne qui le porte. N'appliquez pas de vapeur près de vos mains ou de celles de quelqu'un d'autre, pour éviter toute brûlure.

*Remarque : Régulièrement, l'eau est aspirée dans le réservoir de la centrale, ce qui provoque un léger bruit. Ce phénomène est normal.*

### Mettre le fer sur son talon pendant le repassage

- Mettez le fer sur son talon lorsque vous ne l'utilisez pas.





- Vous pouvez également placer le fer avec sa semelle sur la planche à repasser. Si vous le placez à l'horizontale, vous réduisez la pression exercée sur votre poignet. Grâce à la technologie OptimalTemp, la semelle chaude n'endommage pas la planche à repasser.

### Mode ECO

Pendant le repassage, vous pouvez utiliser le mode ECO pour économiser l'énergie tout en profitant d'une vapeur suffisante pour repasser tous vos vêtements.

*Remarque : Pour de meilleurs résultats, nous vous conseillons d'utiliser le mode « OptimalTemp ».*

- 1 Appuyez sur le bouton ECO lorsque l'appareil est allumé. Le voyant du bouton ECO s'allume.
- 2 Pour retourner au mode « OptimalTemp », appuyez à nouveau sur le bouton ECO.

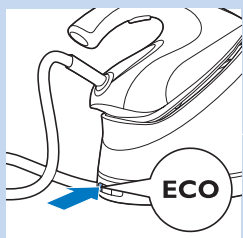

### Conseils pour le repassage

#### Réduire les plis pendant le séchage

Commencez par éliminer les plis dès le séchage de vos vêtements en les étendant correctement et en les plaçant sur des cintres pour les faire sécher naturellement et éviter la formation de plis.

#### Meilleure pratique en matière de repassage de chemise

Commencez par les parties prenant le plus de temps, notamment le col, les boutons de manchette et les manches. Puis, repassez les plus grandes parties comme les parties avant et arrière de la chemise pour éviter de les plisser lorsque vous repassez les parties les plus contraignantes.

**Col :** Lorsque vous repassez un col, commencez par le dessous du col et allez de l'extérieur (l'extrémité pointue) vers l'intérieur. Retournez le col et renouvelez l'opération. Repliez le col et appuyez sur le bord pour obtenir un résultat plus net.

**Boutons :** Repassez sur l'envers des boutons pour obtenir de meilleurs résultats de repassage.

### Mode Arrêt automatique (certains modèles uniquement)

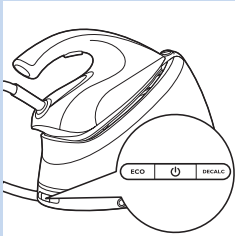

- Dans un souci d'économie d'énergie, la chaudière s'éteint automatiquement si elle n'a pas été utilisée depuis 10 minutes.
- Pour réactiver la chaudière, appuyez sur le bouton marche/arrêt. Celle-ci chauffe à nouveau.

### Nettoyage et entretien

Pour entretenir votre appareil, nettoyez le fer et la chaudière régulièrement.



- 1 Nettoyez l'appareil avec un chiffon humide.
- 2 Pour enlever facilement et efficacement des tâches, faites chauffer la semelle et passez le fer sur un chiffon humide.

*Conseil : Nettoyez la semelle régulièrement pour garantir une glisse optimale.*

### IMPORTANT - DÉTARTRAGE

**Il est très important d'exécuter l'opération de détartrage aussitôt que le voyant EASY DE-CALC commence à clignoter.**

Ce voyant clignote après environ un mois ou 10 repassages pour indiquer que la chaudière a besoin d'être détartrée. Exécutez l'opération de détartrage avant d'utiliser à nouveau la chaudière.

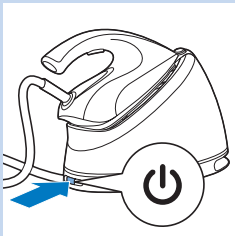

- 1 Allumez la **chaudière** en appuyant sur le bouton marche/arrêt.

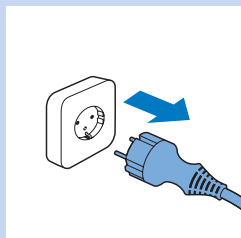

**2** Débranchez l'appareil.

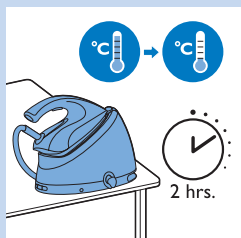

**3** Laissez la chaudière refroidir pendant 2 heures.



**4** Placez la chaudière au bord de la table.

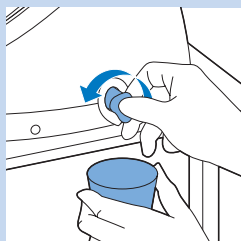

**5** Placez une tasse sous le bouton EASY DE-CALC et tournez-le dans le sens inverse des aiguilles d'une montre.



**6** Enlevez le bouton EASY DE-CALC et laissez l'eau avec des dépôts de calcaire s'écouler dans la tasse.

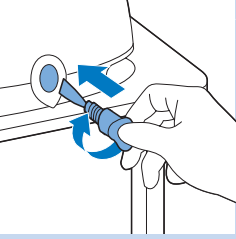

**1** Lorsque toute l'eau est sortie de la chaudière, réinsérez le bouton EASY DE-CALC et tournez-le dans le sens des aiguilles d'une montre pour le serrer.

N'enlevez jamais le bouton EASY DE-CALC lorsque la chaudière est chaude.

Assurez-vous que le bouton EASY DE-CALC est correctement resserré après l'opération de détartrage.

*Conseil : Vous pouvez également placer la chaudière dans un évier de façon à ce que le bouton EASY DE-CALC soit orienté vers l'évier.*

*Remarque : Cette chaudière est spécialement conçue pour éliminer les dépôts de calcaire et l'eau facilement et efficacement. Il n'est pas nécessaire de secouer ni de pencher la chaudière.*

### **Détartre la semelle du fer**

Si vous ne détartrez pas votre chaudière régulièrement lorsque le voyant EASY DE-CALC s'allume, du calcaire commence à se former à l'intérieur du cordon d'arrivée de la vapeur, du fer et de la semelle. Ceci peut entraîner la formation de taches brunes sur vos vêtements en raison de la formation de calcaire. Vous pouvez toujours supprimer le calcaire en respectant les instructions suivantes.

**1** Nettoyez le fer avec un chiffon humide.

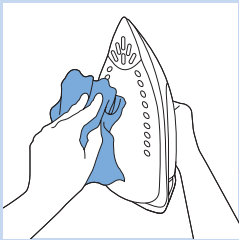

**2** Penchez la chaudière et enlevez le bouton EASY DE-CALC. Remplissez le réservoir d'eau avec 500 ml d'eau distillée et revissez à nouveau le bouton.

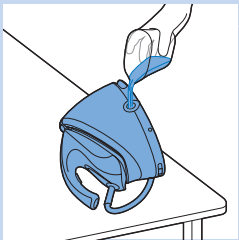

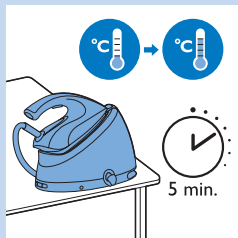

- 3** Appuyez sur le bouton marche/arrêt pour allumer la chaudière et attendez 5 minutes.

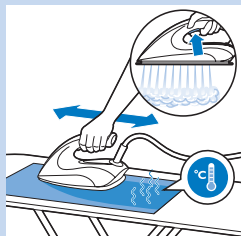

- 4** Appuyez sur la gâchette vapeur et gardez-la enfoncée pendant que vous repassez un morceau de tissu épais avec un mouvement de va-et-vient pendant 3 minutes.

Avertissement : L'eau chaude qui s'écoule de la semelle est sale.

- 5** Vous pouvez arrêter le nettoyage lorsque toute l'eau est sortie de la semelle ou lorsque la vapeur commence à s'échapper de nouveau de la semelle.

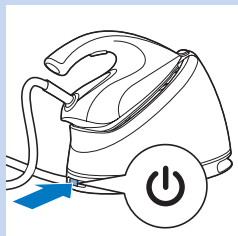

- 6** Allumez la chaudière en appuyant sur le bouton marche/arrêt.

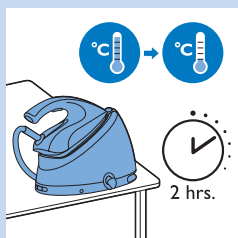

- 7** Laissez la chaudière refroidir pendant 2 heures.

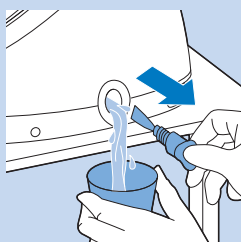

- 8** Enlevez le bouton EASY DE-CALC et laissez l'eau s'écouler dans une tasse.

## Rangement

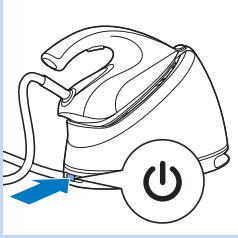

**1** Éteignez la chaudière.

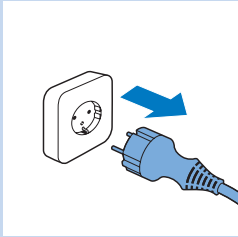

**2** Débranchez l'appareil.

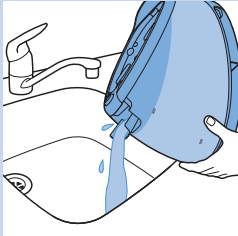

**3** Versez l'eau du réservoir d'eau dans l'évier.

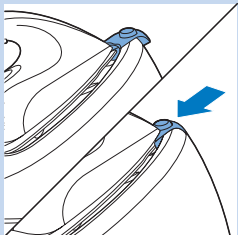

**4** Certains modèles uniquement : Verrouillez le fer sur le support du fer à repasser.

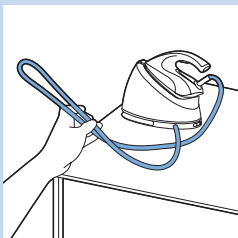

**5** Pliez le cordon d'arrivée de la vapeur.

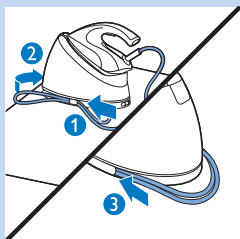

- 6** Passez la boucle du cordon d'arrivée de la vapeur derrière le crochet de rangement (1) et insérez-le dans le compartiment de rangement (2). Poussez le reste du cordon d'arrivée de la vapeur dans le compartiment de rangement (3).

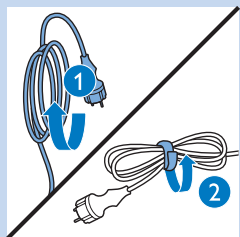

- 7** Pliez le cordon d'alimentation (1) et attachez-le avec la bande Velcro (2).



- 8** Portez la chaudière en la maintenant fermement placée dans vos deux mains.



- 9** Certains modèles uniquement : Portez la chaudière à l'aide de la poignée du fer en la tenant avec une main et en plaçant l'autre main sous la chaudière.

Ceci s'applique uniquement aux séries dotées du bouton de verrouillage du fer.

## Dépannage

Ce chapitre présente les problèmes les plus courants que vous pouvez rencontrer avec votre appareil. Si vous ne parvenez pas à résoudre le problème à l'aide des informations ci-dessous, contactez le Service Consommateurs Philips de votre pays.



Problème	Cause possible	Solution
De l'eau sale et des impuretés s'échappent de la semelle ou la semelle est sale.	Des impuretés ou dépôts de calcaire se sont formés sur les événements à vapeur et/ou à l'intérieur de la semelle.	Nettoyez la semelle à l'aide d'un chiffon humide (voir le chapitre « IMPOR- TANT - DÉTARTRAGE », section « Détartre la semelle du fer »).
La housse de la planche à repasser devient humide ou des gouttes d'eau apparaissent sur le vêtement pendant le repassage.	Ceci peut être causé par la condensation de vapeur sur la housse de la planche à repasser après une longue séance de repassage.	Remplacez la housse de la planche à repasser si sa mousse est usée. Vous pouvez également ajouter une couche supplémentaire de feutre sous la housse de la planche à repasser pour empêcher la formation de condensation sur la planche à repasser. Vous pouvez acheter le feutre dans un magasin de tissu.
	Il est probable que votre housse de planche à repasser ne soit pas conçue pour résister au débit élevé de vapeur de la centrale.	Mettez une couche supplémentaire de feutre sous la housse de la planche à repasser pour empêcher la condensation de se former sur la planche à repasser. Vous pouvez acheter le feutre dans un magasin de tissu.
Des gouttes d'eau s'écoulent de la semelle.	La vapeur contenue dans le cordon d'arrivée de la vapeur refroidit et se condense. Elle s'écoule en gouttelettes par la semelle du fer.	Dirigez le flux de vapeur à l'écart du vêtement pendant quelques secondes.
De l'eau et/ou de la vapeur s'échappe du bouton EASY DE-CALC.	Le bouton EASY DE-CALC n'a pas été correctement vissé.	Éteignez la chaudière et attendez 2 heures qu'elle refroidisse. Dévissez le bouton EASY DE-CALC et revissez-le correctement sur la chaudière. Remarque : De l'eau s'échappera lorsque vous enlèverez le bouton.
	La bague d'étanchéité en caoutchouc du bouton EASY DE-CALC est usée.	Contactez un Centre Service Agréé Philips pour vous procurer un nouveau bouton EASY DE-CALC.
	La centrale contient trop de calcaire/minéraux.	Détartrez la chaudière régulièrement (voir le chapitre « IMPORTANT-DÉ- TARTRAGE »).

Problème	Cause possible	Solution
Le fer laisse un voile ou une marque sur le vêtement.	La surface à repasser était non plane, par exemple parce que vous repassiez sur une couture ou un pli dans le vêtement.	Perfect Care peut être utilisé sur tous les vêtements. Le voile ou la marque n'est pas permanent(e) et partira si vous lavez le vêtement. Évitez de repasser sur les coutures ou plis, ou placez un chiffon en coton sur la zone à repasser afin d'éviter des marques sur les coutures et plis.
La centrale ne produit pas de vapeur.	Il n'y a pas assez d'eau dans le réservoir d'eau (le voyant « réservoir d'eau vide » clignote rapidement).	Remplissez le réservoir d'eau (voir le chapitre « Utilisation de votre chaudière », section « Remplissage du réservoir »).
	La centrale n'a pas suffisamment chauffé pour produire de la vapeur.	Attendez jusqu'à ce que le voyant « Fer prêt » du fer reste allumé.
	Vous n'avez pas appuyé sur la gâchette vapeur.	Maintenez la gâchette vapeur enfoncée lorsque vous repassez à la vapeur.
La chaudière s'est éteinte.	La chaudière n'est pas allumée.	Branchez la fiche sur la prise secteur et appuyez sur le bouton marche/arrêt pour allumer la chaudière.
	La fonction d'arrêt automatique est automatiquement activée lorsque la chaudière n'a pas été utilisée pendant plus de 10 minutes.	Rallumez la centrale en appuyant sur le bouton marche/arrêt.
La centrale produit un bruit de pompe.	L'eau est aspirée dans le réservoir de la centrale. Ce phénomène est normal.	Si le bruit de pompe continue sans arrêt, éteignez la centrale et débranchez la prise d'alimentation. Contactez un Centre Service Agréé Philips.

## Sommario

Importante	139
Introduzione	142
Panoramica sul prodotto	143
Primo utilizzo	144
Utilizzo del generatore di vapore	144
Riempimento del serbatoio dell'acqua	144
Riscaldamento	145
Blocco da trasporto (solo modelli specifici)	146
Regolazione della temperatura e del vapore	146
Stiratura	147
Riposizionamento del ferro durante la stiratura	148
Modalità ECO	149
Consigli sulla stiratura	149
Modalità di spegnimento automatico (solo alcuni modelli)	150
Pulizia e manutenzione	150
IMPORTANTE - RIMOZIONE DEL CALCARE	150
Rimozione del calcare dalla piastra del ferro	152
Conservazione	154
Risoluzione dei guasti	155

## Importante

Prima di utilizzare l'apparecchio, leggete attentamente il presente manuale e conservatelo per eventuali riferimenti futuri.

### Pericolo

- Non immergete mai il ferro o il generatore di vapore nell'acqua.

### Avviso

- Prima di collegare l'apparecchio, controllate che la tensione indicata sulla placchetta corrisponda a quella della rete locale.
- Non utilizzate l'apparecchio nel caso in cui la spina, il cavo di alimentazione, il tubo del vapore o l'apparecchio stesso siano danneggiati o in presenza di rotture o perdite dall'apparecchio.
- Nel caso in cui il cavo di alimentazione o il tubo del vapore fossero danneggiati, dovranno essere sostituiti presso i centri autorizzati Philips, i rivenditori specializzati oppure da personale opportunamente qualificato, per evitare situazioni pericolose.

- Non lasciate mai l'apparecchio incustodito quando è collegato alla presa di corrente.
- Questo apparecchio può essere usato da bambini di età uguale o superiore agli 8 anni e da persone con capacità mentali, fisiche o sensoriali ridotte, prive di esperienza o conoscenze adeguate, a condizione che tali individui abbiano ricevuto assistenza o formazione per l'uso dell'apparecchio in condizioni di sicurezza e siano consapevoli dei rischi connessi all'utilizzo.
- Non lasciate giocare i bambini con l'apparecchio.
- Tenete il ferro da stiro e il cavo di alimentazione lontano dalla portata dei bambini di età inferiore agli 8 anni quando l'apparecchio stesso è acceso o si sta raffreddando.
- I bambini non possono pulire l'apparecchio né attivare la procedura di rimozione anticalcare Calc-Clean senza la supervisione di un adulto.
- Evitate che il cavo di alimentazione e il tubo del vapore vengano a contatto con la piastra del ferro calda.
- Se vapore o gocce di acqua calda fuoriescono da sotto la manopola EASY DE-CALC quando l'apparecchio si sta riscaldando, spegnetelo e lasciatelo raffreddare per 2 ore; reinserte quindi la manopola EASY DE-CALC. Se il vapore continua a fuoriuscire quando l'apparecchio si sta riscaldando, spegnetelo e contattate un centro di assistenza autorizzato da Philips.
- Non rimuovete la manopola EASY DE-CALC dal generatore di vapore quando quest'ultimo è ancora caldo o in pressione.
- Sul generatore di vapore può essere applicata solo la manopola EASY DE-CALC fornita insieme all'apparecchio.

### **Attenzione**

- Collegate l'apparecchio esclusivamente a una presa di messa a terra.
- Posizionate e utilizzate sempre il generatore di vapore su una superficie piana, stabile e orizzontale.
- Verificate periodicamente le condizioni del cavo di alimentazione e del tubo del vapore.
- Srotolate completamente il cavo di alimentazione prima di inserirlo nella presa a muro.

- La piattaforma e la piastra del ferro possono raggiungere temperature molto elevate e provocare scottature se a contatto con la pelle. Se desiderate spostare il generatore di vapore, non toccate mai la piattaforma.
- Spengnete sempre l'apparecchio e rimuovete la spina dalla presa di corrente a muro al termine della stiratura.
- Posizionate di nuovo il ferro sull'apposita piattaforma, spengnete l'apparecchio e rimuovete la spina di alimentazione dalla presa di corrente a muro:
  - a. al termine della stiratura
  - b. dopo aver pulito l'apparecchio
  - b. per riempire o svuotate il serbatoio dell'acqua
  - c. quando lasciate il ferro incustodito, anche se solo per poco tempo
- Pulite il generatore di vapore regolarmente, seguendo le istruzioni riportate nel capitolo "Pulizia e manutenzione".
- Questo apparecchio è stato progettato esclusivamente per l'uso domestico in interni.

### **Campi elettromagnetici (EMF)**

Questo apparecchio Philips è conforme a tutti gli standard relativi ai campi elettromagnetici (EMF). Se utilizzato in modo appropriato seguendo le istruzioni contenute nel presente manuale d'uso, l'apparecchio consente un utilizzo sicuro come confermato dai risultati scientifici attualmente disponibili.

### **Smaltimento**

- Per contribuire alla tutela dell'ambiente, non smaltite l'apparecchio insieme ai rifiuti domestici, ma consegnatelo a un centro di raccolta ufficiale.
- Per consentire il riciclaggio dei materiali, le parti in plastica usate per questo apparecchio sono state codificate. Il cartone per l'imballaggio è composto per il 90% di materiale riciclato ed è completamente riciclabile.



## Introduzione

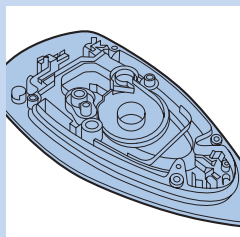

Grazie per aver acquistato questo generatore di vapore Philips.

- Con il nuovo PerfectCare Philips potrete stirare i vostri capi in modo innovativo. Tutti sappiamo quale confusione si viene a creare con l'utilizzo di un ferro da stiro tradizionale: la scelta della giusta temperatura per i tessuti resistenti e quelli delicati, l'attesa per il riscaldamento iniziale del ferro da stiro o per il suo raffreddamento per evitare di danneggiare i vestiti con un ferro troppo caldo. Questi problemi appartengono al passato con il nuovo PerfectCare Philips.
- In principio, le pieghe venivano rimosse trasferendo il calore sui capi. Da sempre, questo veniva fatto con una piastra molto calda; successivamente venne aggiunto il vapore per migliorare il trasferimento del calore, rendendo la stiratura molto più veloce. Le nostre ricerche hanno confermato che il modo migliore di rimuovere le pieghe in modo efficace è una combinazione perfetta tra vapore intenso e temperatura ottimale della piastra. La chiave per una rimozione efficace delle pieghe è il vapore, non la temperatura della piastra, che deve essere di poco superiore alla temperatura del vapore per rimuovere ogni traccia di umidità. Questa è la temperatura ottimale.
- In passato, produrre una grande quantità di vapore a questa temperatura ottimale avrebbe portato alla fuoriuscita di acqua. Abbiamo sviluppato un'esclusiva camera ciclonica brevettata per mantenere il vapore ad alta pressione in modo che possa penetrare in profondità nei tessuti per una stiratura veloce senza il rischio di fuoriuscita di acqua.
- Stirare ora è davvero semplice: non serve regolare la temperatura, nessun rischio di bruciature, né tempi di attesa per il riscaldamento o per il raffreddamento. Un sistema più rapido, per chiunque effettui la stiratura. Con la tecnologia OptimalTemp, potrete stirare ogni capo in modo efficace e sicuro.
- Questo ferro è stato approvato da The Woolmark Company Pty Ltd per la stiratura di prodotti di lana a patto che tali indumenti vengano stirati seguendo le istruzioni dell'etichetta e quelle fornite da Philips. R1101. Nel Regno Unito, Irlanda, Hong Kong e India, il marchio Woolmark è un marchio di certificazione.

## Panoramica sul prodotto

- 1 Tubo del vapore
- 2 Base caldaia
- 3 Pulsante ECO con spia
- 4 Pulsante On/Off con spia di accensione
- 5 Spia EASY DE-CALC
- 6 Manuale dell'utente
- 7 Opuscolo garanzia internazionale
- 8 Cavo di alimentazione con spina
- 9 Manopola EASY DE-CALC
- 10 Vano di avvolgimento del tubo del vapore
- 11 Serbatoio dell'acqua con indicazione del livello
- 12 Coperchio del foro di riempimento
- 13 Pulsante di rilascio del blocco da trasporto (solo per modelli specifici)
- 14 Piastra
- 15 Pulsante del vapore/colpo di vapore
- 16 Spia "ferro da stiro pronto"/Spia "serbatoio dell'acqua vuoto"

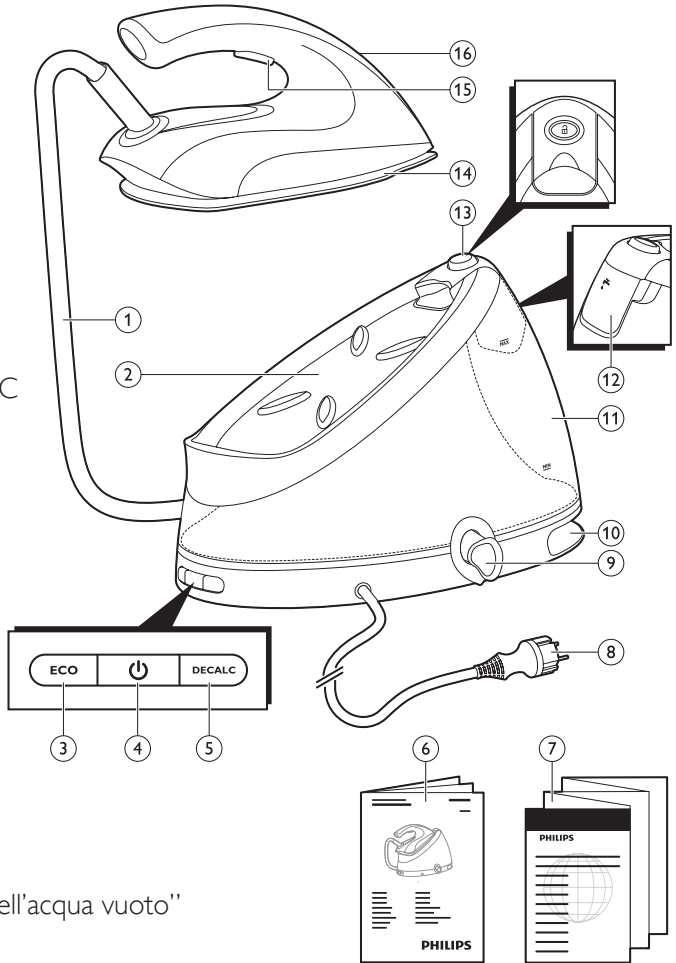

## Primo utilizzo

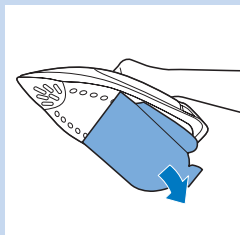

Questo generatore di vapore deve essere utilizzato solo per stirare e rinfrescare i tessuti.

Rimuovete tutti i materiali e gli adesivi di imballaggio.

Rimuovete il rivestimento protettivo dalla piastra prima di usare il generatore di vapore.

Appoggiate sempre l'apparecchio su una superficie orizzontale e stabile.

Riempite il serbatoio dell'acqua prima di ogni uso (vedere il capitolo "Utilizzo del generatore di vapore", sezione "Riempimento del serbatoio dell'acqua").

## Utilizzo del generatore di vapore

### Riempimento del serbatoio dell'acqua

Riempite il serbatoio dell'acqua prima di ogni uso, quando il livello dell'acqua è al di sotto del livello minimo o quando la spia "serbatoio dell'acqua vuoto" lampeggia rapidamente.

**1** Aprite il coperchio del foro di riempimento.

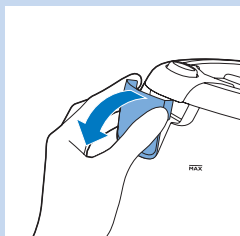

**2** Riempite il serbatoio con acqua del rubinetto fino al livello massimo (MAX).

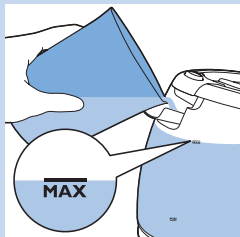

**3** Chiudete correttamente il coperchio del foro di riempimento, facendolo scattare in sede.

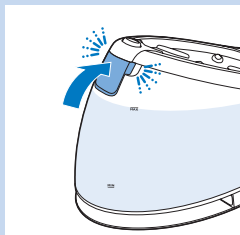

Non posizionate acqua calda, profumo, aceto, amido, agenti disincrostanti, prodotti per la stiratura o altri prodotti chimici nel serbatoio dell'acqua, poiché l'apparecchio non è stato progettato per questo uso.



*Nota: Quando il serbatoio dell'acqua è pieno, non capovolgete né agitate il serbatoio del vapore, al fine di evitare che l'acqua fuoriesca dall'imboccatura di riempimento.*

*Nota: Non riempite il serbatoio dell'acqua oltre l'indicazione MAX per evitare fuoriuscite. Se avete riempito troppo il serbatoio dell'acqua, svuotatelo finché il livello dell'acqua arriva sotto l'indicazione MAX.*

*Consiglio Questo apparecchio è stato progettato per essere usato con l'acqua del rubinetto. Se vivete in un'area con acqua particolarmente dura, potrebbe verificarsi un accumulo di calcare. Si consiglia, quindi, di mescolare il 50% di acqua distillata e il 50% di acqua del rubinetto per prolungare la durata dell'apparecchio. Non usate solo acqua distillata, poiché è un po' acida e può causare danni all'apparecchio. Non inserite profumo, aceto, amido, disincrostanti, prodotti per la stiratura o altri prodotti chimici nel serbatoio dell'acqua, poiché l'apparecchio non è progettato per funzionare con questi prodotti chimici.*

## Riscaldamento

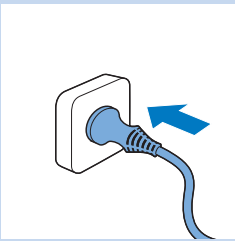

- 1** Inserite la spina nella presa di corrente dotata di messa a terra.

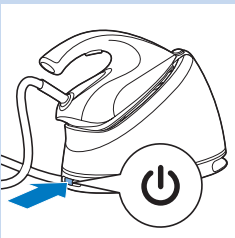

- 2** Premete il pulsante on/off per accendere il generatore di vapore.

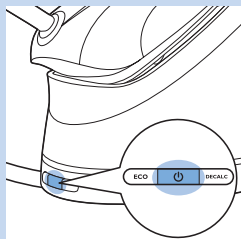

- La spia blu di accensione si illumina.

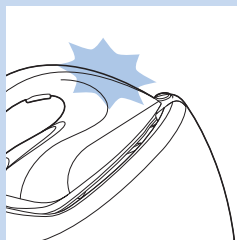

- La spia di “ferro da stiro pronto” lampeggia indicando che il generatore di vapore si sta riscaldando.

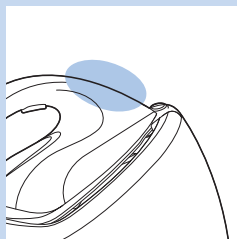

- Quando il generatore di vapore è pronto per l'uso, la spia “ferro da stiro pronto” smette di lampeggiare e diventa fissa.

*Nota: L'acqua viene pompata nella caldaia all'interno del generatore di vapore, che produce un rumore di pompaggio, del tutto normale.*

### Blocco da trasporto (solo modelli specifici)

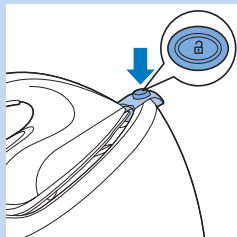

- 1 Premete il pulsante di rilascio del blocco da trasporto per sbloccare il ferro da stiro dalla piattaforma.

### Regolazione della temperatura e del vapore

La tecnologia OptimalTemp vi permette di stirare tutti i tipi di tessuti stirabili, in qualunque ordine, senza regolare la temperatura del ferro o l'impostazione del vapore. I tessuti con questi simboli sono lavabili: ad esempio lino, cotone, poliestere, seta, lana, viscosa, acetato.

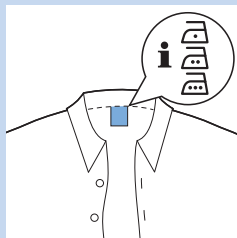

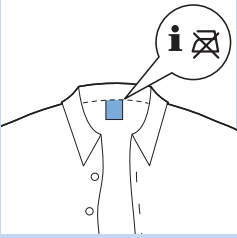

I tessuti con questo simbolo non sono stirabili. Tra questi vi sono fibre quali Spandex o elastan, tessuti in misto Spandex e poliolefini (ad esempio il polipropilene), ma anche le stampe sugli indumenti.

## Stiratura

- 1** Aprite l'asse da stiro e impostatela all'altezza appropriata.
- 2** Posizionate il capo da stirare sull'asse da stiro.



- 3** È possibile iniziare a stirare quando la spia di "ferro da stiro pronto" smette di lampeggiare e diventa fissa.

Potete stirare in tre modi diversi:

- 1 Stiratura senza vapore
- 2 Stiratura a vapore con il pulsante del vapore (vedere la sezione "Pulsante del vapore" di sotto).
- 3 Stiratura a vapore usando il colpo di vapore (vedere la sezione "Colpo di vapore").

### Pulsante del vapore

- Tenete premuto il pulsante del vapore per iniziare la stiratura a vapore.

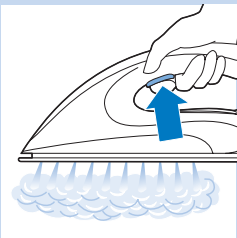

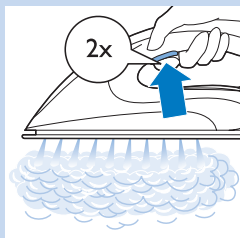

### Colpo di vapore

- Premete il colpo di vapore rapidamente e per due volte, rilasciandolo entro 1 secondo per attivarlo. In questa modalità, il sistema erogherà costantemente vapore. In questo modo, non sarete costretti a premere il colpo di vapore continuamente, migliorando la vostra esperienza di stiratura.

### Come stirare a vapore in posizione verticale

Stiratura a vapore in posizione verticale per rimuovere le pieghe dai capi appesi

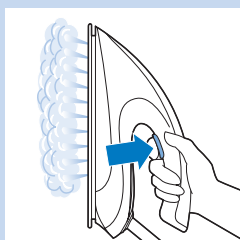

- Tenete il ferro in posizione verticale, premete il colpo di vapore e toccate il capo leggermente con la piastra.

*Consiglio* Tendete il capo con una mano per rimuovere le pieghe in modo più efficace.

Dal ferro viene emesso vapore caldo. Non rimuovete mai le pieghe su capi indossati da qualcuno. Applicate il vapore dirigendolo sempre lontano da voi e dagli altri, per evitare scottature.

*Nota:* L'acqua viene pompata regolarmente nella caldaia all'interno del generatore di vapore, che produce un rumore di pompaggio, del tutto normale.

### Riposizionamento del ferro durante la stiratura



- Quando appoggiate il ferro durante la stiratura, riponetelo sulla piattaforma.

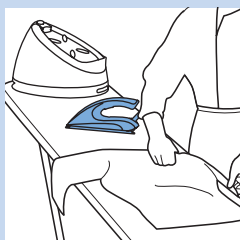

- Potete anche appoggiare il ferro con la piastra rivolta verso l'asse da stiro. Poggiando il ferro orizzontalmente, si esercita una pressione minore sui polsi. Grazie alla tecnologia OptimalTemp, la piastra calda non danneggia l'asse da stiro.

## Modalità ECO

Durante la stiratura potete utilizzare la modalità ECO per risparmiare energia e ottenere allo stesso tempo un flusso di vapore sufficiente per stirare al meglio tutti i capi.

*Nota: Per risultati ottimali, vi consigliamo di usare la modalità “OptimalTemp”.*

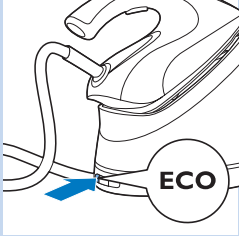

- 1** Premete il pulsante ECO quando l'apparecchio è acceso. La spia del pulsante ECO si illumina.
- 2** Per tornare alla modalità “OptimalTemp”, premete di nuovo il pulsante ECO.

## Consigli sulla stiratura

### Riduzione delle pieghe durante l'asciugatura

Iniziate a rimuovere le pieghe dapprima durante l'asciugatura stendendo il bucato correttamente, disponendo i capi sugli appendiabiti per farli asciugare naturalmente con meno pieghe.

### Come stirare al meglio le camicie

Cominciate con le parti che richiedono più tempo come il colletto, i polsini e le maniche. Passate poi alle parti più grandi per evitare il formarsi di grinze mentre stirate le parti che richiedono più tempo.

**Colletto:** quando stirate un colletto, iniziate dalla parte inferiore stirandola dall'esterno (l'estremità appuntita) verso l'interno. Voltate e ripetete l'operazione. Piegare il colletto e premete sull'estremità per un effetto più marcato.

**Bottoni:** per una stiratura più efficace e veloce, stirate il lato opposto dei bottoni.

## Modalità di spegnimento automatico (solo alcuni modelli)

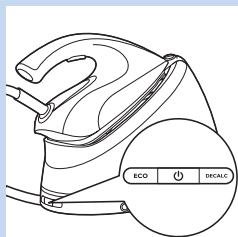

- Per risparmiare energia, il generatore di vapore si spegne automaticamente se non viene utilizzato per 10 minuti consecutivi.
- Per riattivare il generatore di vapore, premete il pulsante on/off. Il generatore di vapore comincia a scaldarsi di nuovo.

## Pulizia e manutenzione

Per riporre correttamente l'apparecchio, pulite il ferro e il generatore di vapore regolarmente.

- 1** Pulite l'apparecchio con un panno umido.
- 2** Per rimuovere efficacemente e facilmente le macchie, fate scaldare la piastra e passate il ferro su un panno umido.



*Consiglio Pulite la piastra regolarmente per far sì che scivoli in modo ottimale.*

## IMPORTANTE - RIMOZIONE DEL CALCARE

**È molto importante eseguire la procedura di rimozione del calcare appena inizia a lampeggiare la spia EASY DE-CALC.**

La spia EASY DE-CALC lampeggia dopo circa un mese o dopo 10 sessioni di stiratura, indicando che deve essere rimosso il calcare dal generatore di vapore. Eseguite la procedura di rimozione del calcare prima di usare di nuovo il generatore di vapore.

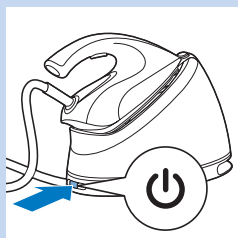

- 1** Premete il pulsante on/off per riaccendere nuovamente il generatore di vapore.

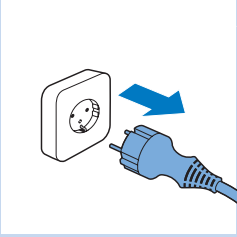

**2** Rimuovete la spina dalla presa di corrente.

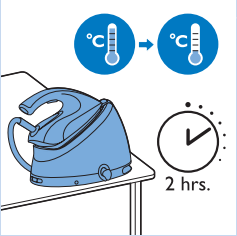

**3** Lasciate raffreddare il generatore di vapore per 2 ore.



**4** Posizionate il generatore di vapore sull'estremità del tavolo.



**5** Tenete una tazza sotto la manopola EASY DE-CALC e ruotate la manopola in senso antiorario.



**6** Rimuovete la manopola EASY DE-CALC e lasciate fluire l'acqua con le particelle di calcare nella tazza.

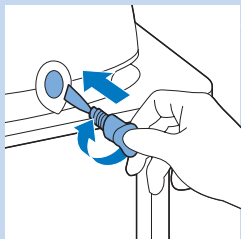

- 1** Quando non fuoriesce più acqua dal generatore di vapore, reinserte la manopola EASY DE-CALC e ruotatela in senso orario per fissarla.

Non rimuovete mai la manopola EASY DE-CALC quando il generatore di vapore è caldo.

Assicuratevi di aver stretto correttamente la manopola EASY DE-CALC dopo aver eseguito la pulizia anticalcare.

*Consiglio Il generatore di vapore può essere anche posizionato su un lavandino in modo tale che la manopola EASY DE-CALC sia rivolta verso il lavandino stesso.*

*Nota: Questo generatore di vapore è stato progettato specificamente per rimuovere il calcare assieme all'acqua in maniera semplice ed efficace, quindi non è necessario scuoterlo o inclinarlo.*

### **Rimozione del calcare dalla piastra del ferro**

Se non rimuovete il calcare regolarmente dal generatore di vapore quando si accende la spia EASY DE-CALC, inizierà a formarsi del calcare nel tubo flessibile, nel ferro e nella piastra. Questo potrebbe causare delle macchie marroni sui vestiti a causa delle particelle di calcare. Potete rimuovere comunque il calcare seguendo le istruzioni fornite di seguito.

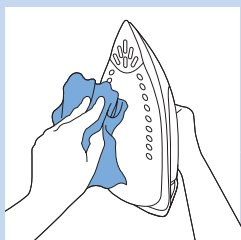

- 1** Pulite la piastra con un panno umido.

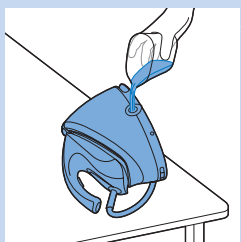

- 2** Inclinate il generatore di vapore e rimuovete la manopola EASY DE-CALC. Riempite il serbatoio dell'acqua con 500 ml di acqua distillata e stringete la manopola EASY DE-CALC.



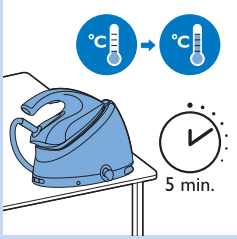

- 3** Premete il pulsante on/off per accendere il generatore di vapore ed aspettate 5 minuti.

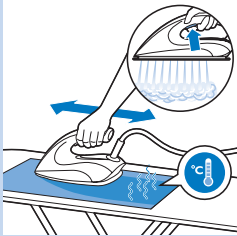

- 4** Premete il pulsante del vapore e mantenetelo premuto mentre stirate un panno spesso per 3 minuti.

Avviso: dalla piastra fuoriesce acqua calda e sporca.

- 5** Quando dalla piastra non fuoriesce più acqua o quando inizia a fuoriuscire vapore, potete interrompere la pulizia.

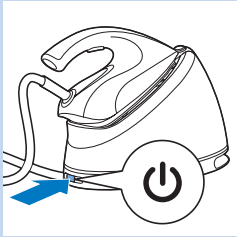

- 6** Premete il pulsante on/off per riaccendere nuovamente il generatore di vapore.

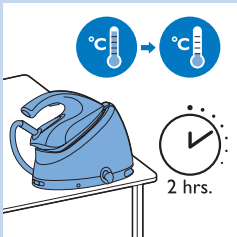

- 7** Lasciate raffreddare il generatore di vapore per 2 ore.



- 8** Rimuovete la manopola EASY DE-CALC e lasciate scorrere l'acqua in una tazza.

## Conservazione

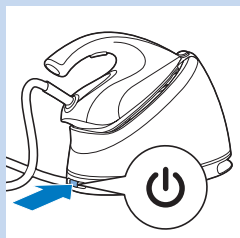

**1** Spegnete il generatore di vapore.

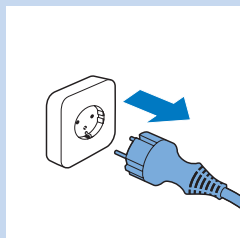

**2** Rimuovete la spina dalla presa di corrente.



**3** Fate fluire l'acqua dal serbatoio al lavello.

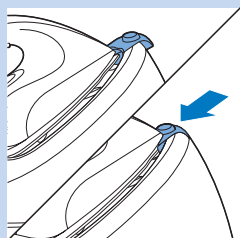

**4** Solo tipi specifici: bloccate il ferro sull'apposita piattaforma.

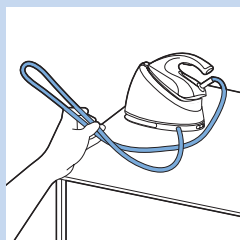

**5** Piegate il tubo flessibile.

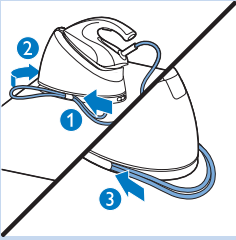

- 6** Passate l'anello del tubo flessibile dietro il gancio di fissaggio (1) e inseritelo nel vano di riposizionamento (2). Spingete il resto del tubo flessibile nel vano (3).

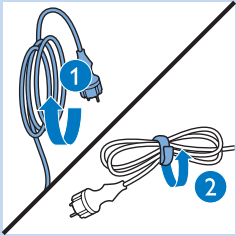

- 7** Piegate il cavo di alimentazione (1) e legatelo con il velcro (2).



- 8** Portate il generatore di vapore tenendo entrambi i lati con le mani.



- 9** Solo per modelli specifici: trasportate il generatore di vapore tenendolo dall'impugnatura del ferro con una mano e supportando la parte inferiore con l'altra mano.

Si applica solo ai modelli con blocco da trasporto.

## Risoluzione dei guasti

In questo capitolo vengono riportati i problemi più ricorrenti legati all'uso dell'apparecchio. Se non riuscite a risolvere i problemi con le informazioni seguenti, vi preghiamo di contattare il Centro Assistenza Clienti Philips del vostro paese.

Problema	Possibile causa	Soluzione
Dalla piastra fuoriescono impurità e acqua sporca oppure la piastra è sporca.	Le impurità o le sostanze chimiche presenti nell'acqua si sono depositate sui fori di fuoriuscita del vapore e/o sulla piastra.	Pulite la piastra con un panno umido (vedere il capitolo "IMPORTANTE - RIMOZIONE DEL CALCARE", nella sezione "Rimozione del calcare dalla piastra del ferro").
Il copriasse si bagna o sono presenti goccioline d'acqua sull'indumento durante la stiratura.	Ciò potrebbe essere causato dalla condensa del vapore sul copriasse dopo una sessione di stiratura lunga.	Sostituite la copertura dell'asse da stiro se il materiale in schiuma risulta consumato. Potete anche aggiungere uno strato aggiuntivo di materiale in feltro sotto la copertura dell'asse per prevenire la condensa sull'asse stessa. È possibile acquistare il feltro in un negozio di tessuti.
	Molto probabilmente disponete di una copertura dell'asse da stiro che non è stata progettata per sopportare vapore ad alte temperature come quello prodotto dal generatore di vapore.	Aggiungete uno strato aggiuntivo di materiale in feltro sotto la copertura dell'asse per prevenire la condensa sull'asse stessa. È possibile acquistare il feltro in un negozio di tessuti.
Dalla piastra fuoriescono goccioline d'acqua.	Il vapore ancora presente nel tubo si è raffreddato e si è condensato sotto forma di acqua. Questo fa sì che dalla piastra fuoriescano delle goccioline di acqua.	Dirigete l'emissione del vapore lontano dal capo per qualche secondo.
Vapore e/o acqua fuoriesce dalla parte inferiore della manopola EASY DE-CALC.	La manopola EASY DE-CALC non è stata serrata correttamente.	Spegnete il generatore di vapore ed aspettate 2 ore affinché si raffreddi. Svitare la manopola EASY DE-CALC ed avvitatela di nuovo sopra il generatore di vapore correttamente. Nota: quando rimuovete la manopola fuoriesce dell'acqua.
	La guarnizione in gomma della manopola EASY DE-CALC è usurata.	Contattate un centro assistenza Philips autorizzato per una nuova manopola EASY DE-CALC.

Problema	Possibile causa	Soluzione
	All'interno del generatore di vapore si è accumulata una quantità eccessiva di calcare e minerali.	Disincrostate il generatore di vapore regolarmente (consultate il capitolo "IMPORTANTE-RIMOZIONE DEL CALCARE").
I tessuti risultano lucidi o sull'indumento resta un'impronta del ferro.	La superficie da stirare era irregolare, come nel caso di una cucitura o di una piega sull'indumento.	Il sistema Perfect Care è sicuro su qualsiasi tessuto. L'effetto lucido o l'impronta non sono permanenti e scompaiono dopo il lavaggio dell'indumento. Evitate di stirare su cuciture o pieghe oppure posizionate un panno di cotone sull'area da stirare per evitare impronte in corrispondenza delle cuciture e delle pieghe.
Il generatore di vapore non produce vapore.	Il serbatoio dell'acqua non contiene abbastanza acqua (la spia di "serbatoio dell'acqua vuoto" lampeggia rapidamente).	Riempite il serbatoio dell'acqua (vedere il capitolo "Utilizzo del generatore di vapore", sezione "Riempimento del serbatoio dell'acqua").
	Il generatore di vapore non è abbastanza caldo per produrre vapore.	Attendete fino a quando la spia di "ferro pronto" sul ferro da stiro rimane fissa.
	Non avete premuto il pulsante del vapore.	Tenete premuto il pulsante del vapore mentre stirate a vapore.
	Il generatore di vapore non è acceso.	Inserite la spina nella presa a muro e premete il pulsante on/off per accendere l'apparecchio.
Il generatore di vapore si è spento.	La funzione di spegnimento automatico si attiva automaticamente quando il generatore di vapore non viene utilizzato per 10 minuti.	Premere il pulsante on/off per riaccendere nuovamente il generatore di vapore.
Il generatore di vapore produce un suono simile a quello prodotto da una pompa.	L'acqua viene pompata nella caldaia. È un fenomeno normale.	Se tale suono continua incessantemente, spegnete il generatore di vapore e rimuovete la spina dalla presa a muro. Contattate un centro assistenza autorizzato Philips.

## Inhoudsopgave

Belangrijk	158
Inleiding	160
Productoverzicht	162
Voor het eerste gebruik	163
Uw stoomgenerator gebruiken	163
Het waterreservoir vullen	163
Opwarmen	164
Draagvergrendeling (alleen bepaalde typen)	165
Temperatuur- en stoomstand	165
Strijken	166
Het strijkijzer neerzetten tijdens het strijken	167
ECO-modus	168
Tips voor het strijken	168
Automatische uitschakeling (alleen bepaalde typen)	168
Schoonmaken en onderhoud	169
BELANGRIJK - ONTKALKING	169
De zoolplaat van het strijkijzer ontkalken	171
Opbergen	172
Problemen oplossen	174

## Belangrijk

Lees deze gebruiksaanwijzing zorgvuldig door voordat u het apparaat gaat gebruiken. Bewaar de gebruiksaanwijzing om deze zo nodig later te kunnen raadplegen.

### Gevaar

- Dompel het strijkijzer of de stoomgenerator nooit in water.

### Waarschuwing

- Controleer of het voltage aangegeven op het typeplaatje overeenkomt met de plaatselijke netspanning voordat u het apparaat aansluit.
- Gebruik het apparaat niet indien de stekker, het netsnoer, de toevoerslang of het apparaat zelf zichtbaar beschadigd is. Gebruik het apparaat ook niet meer als het is gevallen of als het lekt.
- Indien het netsnoer of de toevoerslang beschadigd is, moet deze worden vervangen door Philips, een door Philips geautoriseerd servicecentrum of personen met vergelijkbare kwalificaties om gevaar te voorkomen.

- Laat het apparaat nooit onbeheerd achter terwijl het op netspanning is aangesloten.
- Dit apparaat kan worden gebruikt door kinderen van 8 jaar en ouder en door personen met verminderde lichamelijke, zintuiglijke of geestelijke vermogens, of die gebrek aan ervaring of kennis hebben, als zij instructies hebben ontvangen over hoe het apparaat veilig kan worden gebruikt of als iemand toezicht op hen houdt en als iemand hen op de gevaren heeft gewezen.
- Laat kinderen niet met het apparaat spelen.
- Houd het strijkijzer en het netsnoer buiten het bereik van kinderen van 8 jaar en jonger wanneer het apparaat ingeschakeld of aan het afkoelen is.
- Kinderen mogen alleen onder toezicht het apparaat schoonmaken en de Calc-Clean-procedure uitvoeren.
- Voorkom dat het netsnoer of de toevoerslang in aanraking komt met de hete zoolplaat van het strijkijzer.
- Als er stoom of hete waterdruppels van onder de EASY DE-CALC-knop ontsnappen tijdens het opwarmen, schakel het apparaat dan uit en laat het 2 uur afkoelen. Plaats de EASY DE-CALC-knop dan terug. Als er stoom blijft ontsnappen tijdens het opwarmen, schakel het apparaat dan uit en neem contact op met een door Philips geautoriseerd servicecentrum.
- Verwijder de EASY DE-CALC-knop niet van de stoomgenerator als de stoomgenerator nog heet is of nog onder druk staat.
- Gebruik geen andere kap op de stoomgenerator dan de bij het apparaat geleverde EASY DE-CALC-knop.

### **Let op**

- Sluit het apparaat uitsluitend aan op een geaard stopcontact.
- Plaats en gebruik de stoomgenerator altijd op een stabiele, vlakke en horizontale ondergrond.
- Controleer regelmatig of het netsnoer en de toevoerslang niet beschadigd zijn.
- Wikkel het netsnoer volledig af voordat u de stekker in het stopcontact steekt.
- Het strijkijzerplateau en de zoolplaat van het strijkijzer kunnen zeer heet worden en bij aanraking brandwonden

veroorzaken. Als u de stoomgenerator wilt verplaatsen, raak dan het strijkijzerplateau niet aan.

- Schakel altijd het apparaat uit en verwijder de stekker uit het stopcontact wanneer u klaar bent met strijken.
- Zet het strijkijzer terug op het strijkijzerplateau, schakel het apparaat uit en verwijder de stekker uit het stopcontact:
  - a. wanneer u klaar bent met strijken
  - b. wanneer u het apparaat schoonmaakt
  - b. wanneer u het waterreservoir vult of leegt
  - c. wanneer u van het strijkijzer wegloopt, zelfs wanneer het alleen voor even is
- Ontkalk de stoomgenerator regelmatig zoals beschreven in hoofdstuk 'Schoonmaken en onderhoud'.
- Dit apparaat is uitsluitend bedoeld voor huishoudelijk gebruik binnenshuis.

### **Elektromagnetische velden (EMV)**

Dit Philips-apparaat voldoet aan alle richtlijnen met betrekking tot elektromagnetische velden (EMV). Mits het apparaat op de juiste wijze en volgens de instructies in deze gebruiksaanwijzing wordt gebruikt, is het veilig te gebruiken volgens het nu beschikbare wetenschappelijke bewijs.

### **Het apparaat afdanken**

- Gooi het apparaat aan het einde van zijn levensduur niet weg met het normale huisvuil, maar lever het in op een door de overheid aangewezen inzamelpunt om het te laten recylen. Op die manier levert u een bijdrage aan een schonere leefomgeving.
- Om recylen mogelijk te maken, zijn de voor dit apparaat gebruikte plastic onderdelen gecodeerd. De kartonverpakking is van 90% gerecycled materiaal gemaakt en is helemaal herbruikbaar.



### **Inleiding**

Dank u voor het kopen van deze Philips-stoomgenerator:

- De nieuwe Philips PerfectCare biedt u een innovatieve manier om uw kledingstukken te strijken. We kennen allemaal het gedoe met traditionele strijkijzers: de juiste temperatuur kiezen voor uw stugge en fijne stof, wachten tot het strijkijzer opwarmt en afkoelt om het risico van beschadigde kleren met een te heet strijkijzer te





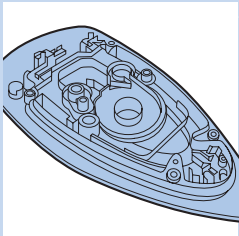

vermijden. Die problemen behoren tot het verleden met de nieuwe Philips PerfectCare.

- In principe worden kreuken verwijderd door het overbrengen van warmte op stof. Vroeger werd dit met een zeer hete zoolplaat gedaan. Dan werd stoom toegevoegd om warmte beter te verplaatsen, waardoor strijken veel sneller ging. Ons onderzoek bevestigde dat de beste manier om doeltreffend kreuken te verwijderen een perfecte combinatie is van intense stoom en een optimale zoolplaattemperatuur. De sleutel tot de doeltreffende verwijdering van kreuken is de stoom, niet de zoolplaattemperatuur. De zoolplaattemperatuur moet net boven de stoomtemperatuur liggen om vocht te verwijderen. Dit is de optimale temperatuur.
- In het verleden zou een hoge hoeveelheid stoom bij deze optimale temperatuur tot lekkage hebben geleid. Wij ontwikkelden een unieke gepatenteerde cyclonische kamer om hogedrukstoom te handhaven die diep in de stof doordringt, voor snel strijkwerk zonder risico op lekkage.
- Strijken is nu werkelijk eenvoudig: geen temperatuuraanpassing, geen schroeiplekken, geen wachttijd voor opwarmen en afkoelen. Het is sneller, wie het strijkwerk ook verricht. Met deze OptimalTemp-technologie kan elk kledingstuk doeltreffend en veilig worden gestreken.
- Dit strijkijzer is door The Woolmark Company Pty Ltd goedgekeurd voor het strijken van producten met alleen wol, op voorwaarde dat de kledingstukken worden gestreken volgens de instructies die op het wasetiket staan en die door de fabrikant van dit strijkijzer zijn uitgebracht. R1101. In het Verenigd Koninkrijk, de Ierse Republiek, Hongkong en India is het Woolmark-handelsmerk een certificeringsmerk.

**Productoverzicht**

- 1 Stoomtoevoerslang
- 2 Strijkijzerplateau
- 3 ECO-knop met lampje
- 4 Aan/uitknop met aan-lampje
- 5 EASY DE-CALC-lampje
- 6 Gebruiksaanwijzing
- 7 'Worldwide garantie'-vouwblad
- 8 Netsnoer met stekker
- 9 EASY DE-CALC-knop
- 10 Opbergruimte voor stoomtoevoerslang
- 11 Waterreservoir met waterniveauaanduiding
- 12 Deksel van vultrechter
- 13 Ontgrendelknop van draagvergrendeling (alleen bepaalde typen)
- 14 Zoolplaat
- 15 Stoomhendel/ stoomstoot
- 16 'Strijkijzer gereed'-lampje/'Waterreservoir leeg'-lampje

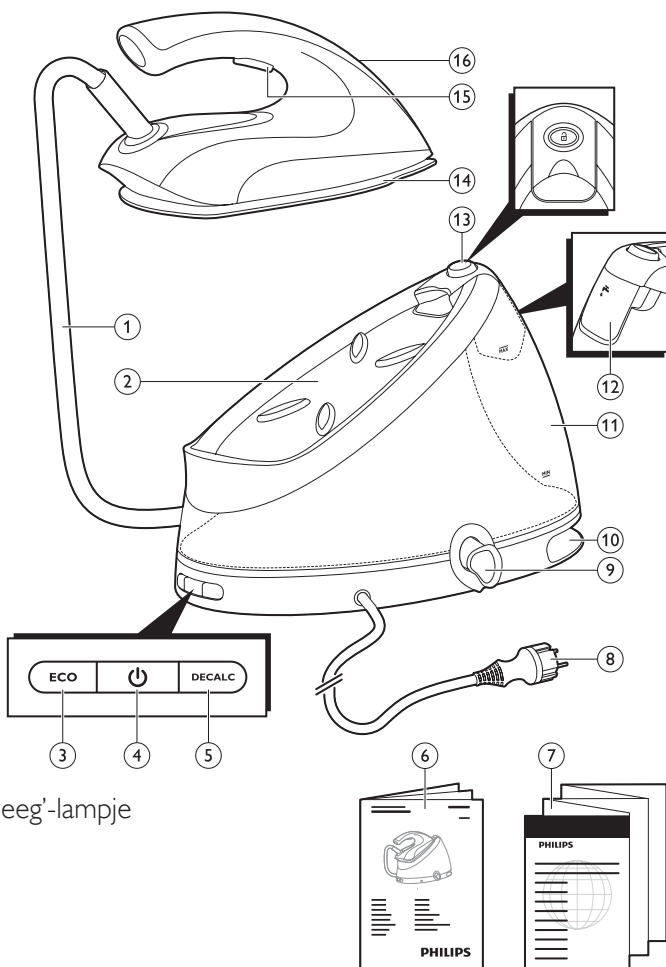

## Voor het eerste gebruik

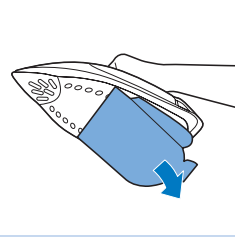

Deze stoomgenerator is alleen bedoeld voor het strijken en verfrissen van stof.  
 Verwijder alle verpakkingsmateriaal en stickers.  
 Verwijder de beschermende hoes van de zoolplaat voor u de stoomgenerator gebruikt.  
 Plaats de stoomgenerator altijd op een stabiele, horizontale ondergrond.  
 Vul het waterreservoir voor ieder gebruik (zie 'Het waterreservoir vullen' in hoofdstuk 'Uw stoomgenerator gebruiken').

## Uw stoomgenerator gebruiken

### Het waterreservoir vullen

Vul het waterreservoir voor ieder gebruik, wanneer het waterniveau in het waterreservoir onder het minimale niveau zakt of wanneer het 'waterreservoir leeg'-lampje snel knippert.

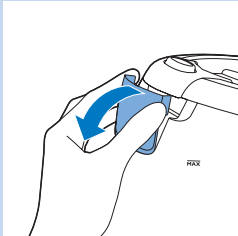

**1** Open het deksel van de vultrechter.

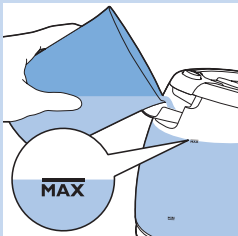

**2** Vul het waterreservoir tot aan de MAX-aanduiding met kraanwater.

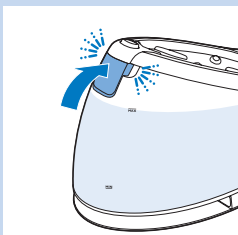

**3** Sluit het deksel van de vultrechter goed ('klik').

Doe geen heet water, parfum, azijn, stijfsel, ontkalkers, strijkconcentraat of andere chemicaliën in het waterreservoir, want het apparaat is hier niet voor ontworpen.

*Opmerking: Kantel of schud de stoomtank niet als het waterreservoir vol is; er kan water uit de vultrechter lopen langs het deksel.*

*Opmerking: Vul het waterreservoir niet voorbij de MAX-aanduiding om morsen te vermijden. Als u het waterreservoir te vol hebt gedaan, leeg het dan tot het waterniveau weer onder de MAX-aanduiding ligt.*

*Tip: Uw apparaat is ontworpen om met kraanwater te worden gebruikt. Als u in een gebied met zeer hard water woont, ontstaat er mogelijk snel kalkaanslag. Daarom wordt het aangeraden 50% gedistilleerd water te vermengen met 50% kraanwater om de levensduur van uw apparaat te verlengen. Gebruik niet uitsluitend gedistilleerd water, want dit is enigszins zuur en kan schade aan uw apparaat veroorzaken. Doe geen parfum, azijn, stijfsel, ontkalkers, strijkconcentraat of andere chemicaliën in het waterreservoir, want uw apparaat niet ontworpen voor gebruik met deze chemicaliën.*

## Opwarmen

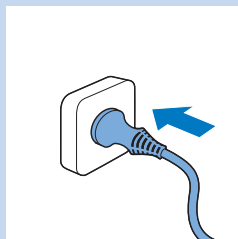

- 1 Steek de stekker in een geaard stopcontact.

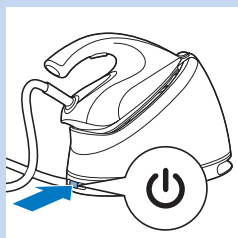

- 2 Druk op de aan/uitknop om de stoomgenerator in te schakelen.

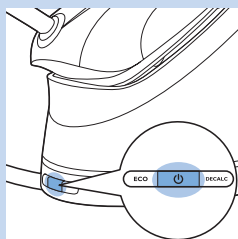

- Het blauwe aan-lampje gaat branden.

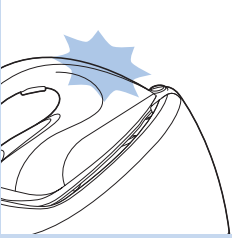

- D Het 'strijkijzer gereed'-lampje begint langzaam te knipperen om aan te duiden dat de stoomgenerator opwarmt.

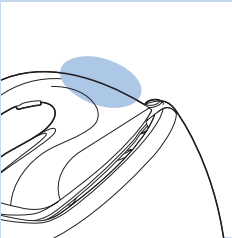

- D Wanneer de stoomgenerator klaar is voor gebruik, stopt het 'strijkijzer gereed'-lampje met knipperen en blijft het branden.

*Opmerking: Water wordt in de boiler in de stoomgenerator gepompt, waardoor de stoomgenerator een pompend geluid produceert. Dit is normaal.*

### Draagvergrendeling (alleen bepaalde typen)

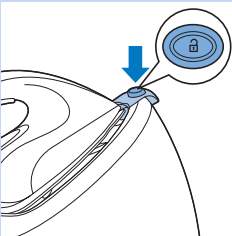

- 1 Druk op de ontgrendelknop van de draagvergrendeling om het strijkijzer van het strijkijzerplateau te ontgrendelen.

### Temperatuur- en stoomstand

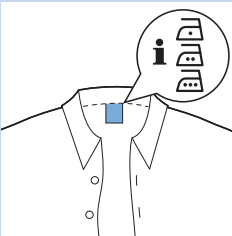

De OptimalTemp-technologie stelt u in staat om alle soorten strijkbare stoffen in willekeurige volgorde te strijken zonder de strijktemperatuur of stoomstand aan te passen.

Stoffen met deze symbolen zijn strijkbaar, bijvoorbeeld linnen, katoen, polyester, zijde, wol, viscose, rayon.

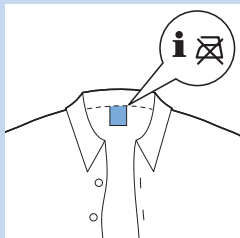

Stoffen met dit symbool zijn niet-strijkbaar. Deze stoffen bevatten synthetische stoffen zoals spandex of elasthaan, stoffen gemengd met spandex en polyolefinen (bijvoorbeeld polypropyleen), maar ook bedrukkingen op kleding.

## Strijken



**1** Klap uw strijkplank uit en stel die in op de geschikte hoogte.

**2** Plaats het kledingstuk dat u wilt stoomstrijken op de strijkplank.



**3** U kunt beginnen met strijken wanneer het 'strijkijzer gereed'-lampje stopt met knipperen en blijft branden.

Er zijn drie manieren om te strijken:

- 1 Strijken zonder stoom
- 2 Stoomstrijken met de stoomhendel (zie 'Stoomhendel' hieronder).
- 3 Stoomstrijken met de stoomstootfunctie (zie 'Stoomstootfunctie' hieronder).

### Stoomhendel

- Houd de stoomhendel ingedrukt om te beginnen met stoomstrijken.

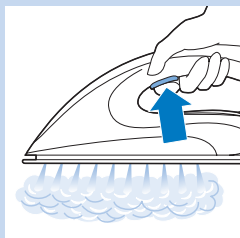

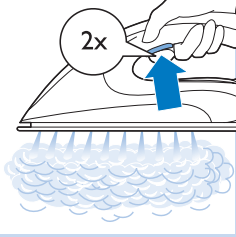

### Stoomstootfunctie

- Druk tweemaal snel op de stoomhendel en laat deze binnen 1 seconde los om de stoomstootfunctie te activeren. In deze modus zal het systeem een hoge continue stoomproductie leveren. Dit maakt het voor u onnodig om constant op de stoomhendel te drukken, waardoor uw strijkervaring verbetert.

### Verticaal stoomstrijken

Gebruik het stoomstrijkijzer in verticale positie om kreuken uit hangende kleren te verwijderen.

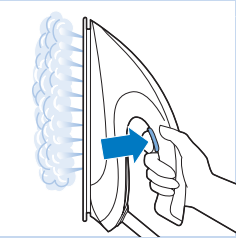

- Houd het strijkijzer in verticale positie vast, druk op de stoomhendel en raak het kledingstuk voorzichtig aan met de zoolplaat.

*Tip: Trek het kledingstuk met één hand strak om doeltreffender kreuken te verwijderen.*

**Het strijkijzer geeft hete stoom af. Probeer nooit kreuken uit een kledingstuk te verwijderen terwijl iemand het draagt. Gebruik geen stoom in de buurt van uw lichaam of die van iemand anders om brandwonden te voorkomen.**

*Opmerking: Water wordt regelmatig weer in de boiler in de stoomgenerator gepompt, waardoor de stoomgenerator een pompend geluid produceert. Dit is normaal.*

### Het strijkijzer neerzetten tijdens het strijken



- Als u het strijkijzer tijdens het strijken neerzet, plaats het dan op het strijkijzerplateau.



- U kunt ook het strijkijzer met de zoolplaat op de strijkplank plaatsen. Als u het strijkijzer horizontaal neerzet, vermindert dit de spanning op uw pols. Dankzij de OptimalTemp-technologie beschadigt de hete zoolplaat de strijkplank niet.

## ECO-modus

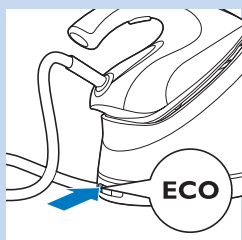

Tijdens het strijken kunt u de ECO-modus gebruiken om energie te besparen, maar toch voldoende stoom te genereren om al uw kledingstukken te strijken.

*Opmerking: Voor de beste resultaten raden wij u aan om de 'OptimalTemp'-modus te gebruiken.*

- 1** Druk op de ECO-knop wanneer het apparaat is ingeschakeld. Het lampje in de ECO-knop gaat aan.
- 2** Om terug te gaan naar de 'OptimalTemp'-modus, drukt u opnieuw op de ECO-knop.

## Tips voor het strijken

### Minimale kreuken tijdens het drogen

Begin al vroeg in het droogproces met het verwijderen van kreuken door uw was goed uit te spreiden na het wassen en door kledingstukken aan hangers op te hangen, zodat deze op natuurlijke wijze drogen en minder kreuken.

### De strijkmethode voor overhemden

Begin met de tijdrovende delen als de kraag, manchetknopen en mouwen. Strijk vervolgens de grotere delen als de voor- en achterzijde om te voorkomen dat de grotere delen kreuken wanneer u de tijdrovende delen strijkt.

**Kraag:** wanneer u een kraag strijkt, begin dan bij de onderzijde en werk van buiten (het puntige einde) naar binnen. Keer om en herhaal. Vouw de kraag omlaag en druk op de rand voor een strakkere afwerking.

**Knopen:** strijk op de achterzijde van de knoppen voor doeltreffender en sneller strijkwerk.

## Automatische uitschakeling (alleen bepaalde typen)

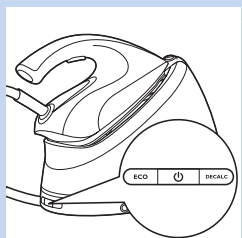

- Om energie te besparen schakelt de stoomgenerator automatisch uit als deze 10 minuten niet is gebruikt.
- Om de stoomgenerator weer te activeren, drukt u op de aan/uitknop. De stoomgenerator begint opnieuw op te warmen.



## Schoonmaken en onderhoud



Om uw apparaat goed te onderhouden, moet u het strijkijzer en de stoomgenerator regelmatig schoonmaken.

- 1 Maak het apparaat schoon met een vochtige doek.
- 2 Om gemakkelijk en doeltreffend vlekken te verwijderen, laat u de zoolplaat opwarmen en beweegt u het strijkijzer over een vochtige doek.

*Tip: Maak de zoolplaat regelmatig schoon voor soepel glijden.*

## BELANGRIJK - ONTKALKING

**Het is heel belangrijk de ontkalkingsprocedure uit te voeren zodra het EASY DE-CALC-lampje begint te knippen.**

Het EASY DE-CALC-lampje knippert na ongeveer een maand of 10 strijkbeurten om aan te duiden dat de stoomgenerator moet worden ontkalkt. Voer de volgende ontkalkingsprocedure uit voor u de stoomgenerator opnieuw gebruikt.

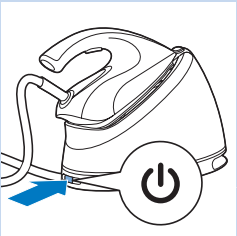

- 1 Druk op de aan/uitknop om de **stoomgenerator** uit te schakelen.

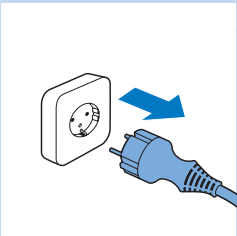

- 2 Haal de stekker uit het stopcontact.

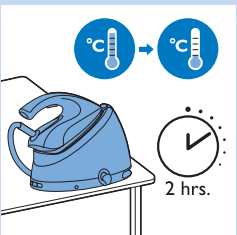

- 3 Laat de stoomgenerator 2 uur afkoelen.



**4** Plaats de stoomgenerator op de rand van de tafel.

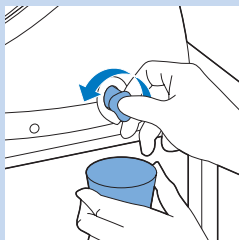

**5** Houd een beker onder de EASY DE-CALC-knop en draai de knop linksom.

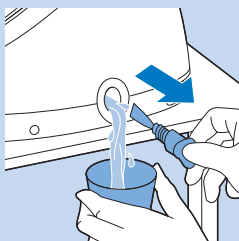

**6** Verwijder de EASY DE-CALC-knop en laat het water met kalkdeeltjes in de beker stromen.

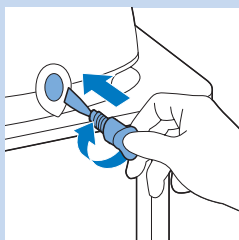

**7** Wanneer er geen water meer uit de stoomgenerator komt, plaatst u de EASY DE-CALC-knop terug en draait u deze helemaal naar rechts totdat de knop vastzit.

Verwijder de EASY DE-CALC-knop nooit wanneer de stoomgenerator heet is.

Zorg ervoor dat de EASY DE-CALC-knop na ontkalking goed is vastgedraaid.

*Tip: U kunt de stoomgenerator ook zo bij een gootsteen plaatsen dat de EASY DE-CALC-knop naar de gootsteen wijst.*

*Opmerking: Deze stoomgenerator is speciaal ontworpen om eenvoudig en effectief kalk samen met het water te verwijderen. U hoeft de stoomgenerator niet te schudden of te kantelen.*

## De zoolplaat van het strijkijzer ontkalken

Als u uw stoomgenerator niet regelmatig ontkalkt wanneer het EASY DE-CALC-lampje aangaat, wordt er kalk gevormd in de toevoerslang, het strijkijzer en de zoolplaat. Dit kan bruine plekken op uw kleren ten gevolge van kalkdeeltjes veroorzaken. U kunt de kalk nog steeds verwijderen door onderstaande instructies te volgen.

- 1 Maak de zoolplaat schoon met een vochtige doek.

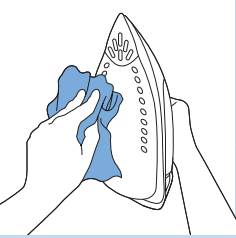

- 2 Kantel de stoomgenerator en verwijder de EASY DE-CALC-knop. Vul het waterreservoir met 500 ml gedistilleerd water en draai de EASY DE-CALC-knop vast.

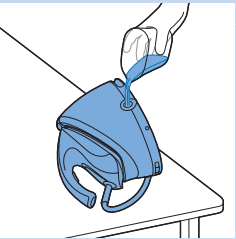

- 3 Druk op de aan/uitknop om de stoomgenerator in te schakelen en wacht 5 minuten.

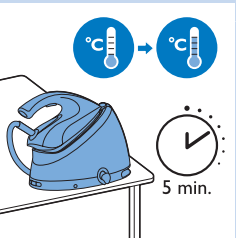

- 4 Druk op de stoomhendel en houd die ingedrukt terwijl u de strijkijzer 3 minuten over een dikke doek heen en weer beweegt.

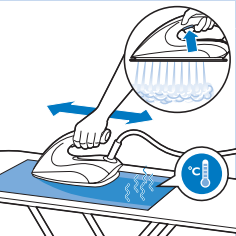

Waarschuwing: er komt heet, vies water uit de zoolplaat.

- 5 U kunt de schoonmaakbeurt stoppen wanneer er geen water meer uit de zoolplaat komt of wanneer stoom uit de zoolplaat begint te komen.

- 6 Druk op de aan/uitknop om de stoomgenerator uit te schakelen.

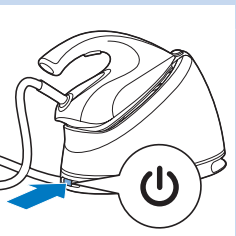

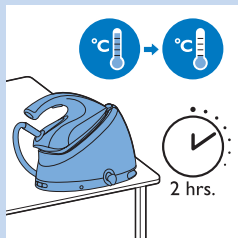

**7** Laat de stoomgenerator 2 uur afkoelen.

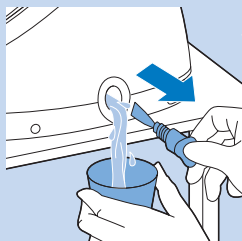

**8** Verwijder de EASY DE-CALC-knop en laat het water in een beker stromen.

## Opbergen

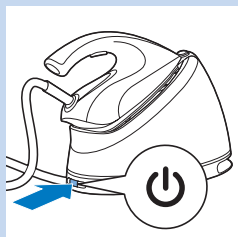

**1** Schakel de stoomgenerator uit.

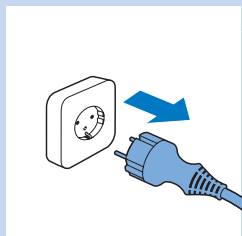

**2** Haal de stekker uit het stopcontact.



**3** Giet het water uit het waterreservoir in de gootsteen.

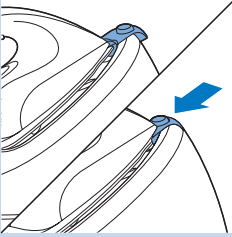

**4** Alleen bepaalde typen: vergrendel het strijkijzer op het strijkijzerplateau.

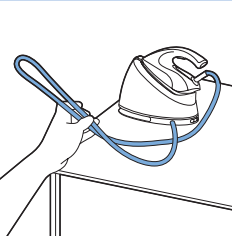

**5** Vouw de toevoerslang op.

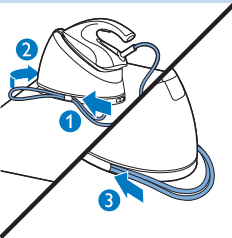

**6** Haal de lus van de toevoerslang achter de opslaghaak langs (1) en plaats deze in de opbergruimte (2). Duw de rest van de toevoerslang in de opbergruimte (3).

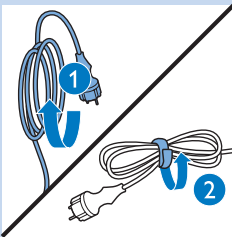

**7** Vouw het netsnoer op (1) en maak het vast met het klittenband (2).



**8** Til de stoomgenerator op door deze met beide handen aan beide kanten vast te houden.



- 9** Alleen bepaalde typen: til de stoomgenerator op door deze met één hand aan het handvat van het strijkijzer vast te houden en met de andere hand de bodem te ondersteunen.

Dit is alleen van toepassing op typen met draagvergrendeling.

## Problemen oplossen

Dit hoofdstuk behandelt in het kort de problemen die u kunt tegenkomen tijdens het gebruik van het apparaat. Als u er niet in slaagt het probleem op te lossen met behulp van de onderstaande informatie, neem dan contact op met het Consumer Care Centre in uw land.

Probleem	Mogelijke oorzaak	Oplossing
Vuil water en verontreinigingen komen uit de zoolplaat of de zoolplaat is vuil.	Onzuiverheden of chemicaliën in het water hebben zich afgezet in de stoomgaten van de zoolplaat en/of op de zoolplaat zelf.	Maak de zoolplaat met een vochtige doek schoon (zie hoofdstuk 'BELANGRIJK - ONTKALKING', gedeelte 'De zoolplaat van het strijkijzer ontkalken').
De strijkplankhoes wordt nat of er zijn waterdruppels op het kledingstuk gekomen tijdens het strijken.	Dit kan komen doordat stoom na een lange strijktijd condenseert op de strijkplankhoes.	Vervang de strijkplankhoes als het schuimmateriaal is versleten. U kunt ook een extra laag vilt onder de strijkplankhoes aanbrengen om condensatie op de strijkplank te voorkomen. U kunt vilt in een stoffenwinkel kopen.
	U hebt mogelijk een strijkplankhoes die niet bestand is tegen het hoge stoomniveau van de stoomgenerator.	Leg een extra laag vilt onder de strijkplankhoes om condensatie op de strijkplank te voorkomen. U kunt vilt in een stoffenwinkel kopen.

Probleem	Mogelijke oorzaak	Oplossing
Er komen waterdruppeltjes uit de zoolplaat.	De stoom die in de slang is achtergebleven, is afgekoeld en in water omgezet. Dit veroorzaakt waterdruppels die uit de zoolplaat komen.	Richt de stoomcirculatie enkele seconden weg van het kledingstuk.
Stoom en/of water ontsnapt van onder de EASY DE-CALC-knop.	De EASY DE-CALC-knop is niet goed vastgedraaid.	Schakel de stoomgenerator uit en wacht 2 uur tot deze is afgekoeld. Schroef de EASY DE-CALC-knop los en schroef deze stevig terug op de stoomgenerator. Opmerking: er kan wat water ontsnappen wanneer u de knop verwijderd.
	De rubberen afdichtring van de EASY DE-CALC-knop is versleten.	Neem contact op met een door Philips geautoriseerd servicecentrum voor een nieuwe EASY DE-CALC-knop.
	Er hebben zich te veel kalkdeeltjes en mineralen opgehoopt in de stoomgenerator.	Ontkalk de stoomgenerator regelmatig (zie hoofdstuk 'BELANGRIJK - ONTKALKING').
Het strijkijzer laat een glans of een afdruk op het kledingstuk na.	Het oppervlak dat gestreken moest worden was ongelijk, bijvoorbeeld omdat u over een naad of een vouw in het kledingstuk hebt gestreken.	PerfectCare is veilig voor alle kledingstukken. De glans of afdruk is niet permanent en zal verdwijnen wanneer u het kledingstuk wast. Strijk niet over naden of vouwen of leg een katoenen doek over het gebied dat gestreken moet worden om afdraken bij naden en vouwen te vermijden.
De stoomgenerator produceert geen stoom.	Er zit niet genoeg water in het waterreservoir (het 'waterreservoir leeg'-lampje knippert snel).	Vul het waterreservoir (zie 'Het waterreservoir vullen' in hoofdstuk 'Uw stoomgenerator gebruiken').
	De stoomgenerator is niet warm genoeg om stoom te produceren.	Wacht totdat het 'strijkijzer gereed'-lampje op het strijkijzer blijft branden.
	U drukt niet op de stoomhendel.	Houd de stoomhendel tijdens het stoomstrijken ingedrukt.

Probleem	Mogelijke oorzaak	Oplossing
	De stoomgenerator is niet ingeschakeld.	Steek de stekker in het stopcontact en druk op de aan/uitknop om de stoomgenerator in te schakelen.
De stoomgenerator is uitgeschakeld.	De automatische uitschakelfunctie wordt automatisch geactiveerd wanneer de stoomgenerator langer dan 10 minuten niet is gebruikt.	Druk op de aan/uitknop om de stoomgenerator weer in te schakelen.
De stoomgenerator maakt een pompend geluid.	Water wordt in de boiler gepompt. Dit is normaal.	Als het pompende geluid blijft aanhouden, schakel dan de stoomgenerator uit en haal de stekker uit het stopcontact. Neem contact op met een door Philips geautoriseerd servicecentrum.



## Innholdsfortegnelse

Viktig	177
Innledning	179
Produktoversikt	181
Før første gangs bruk	182
Bruke dampgeneratoren	182
Fulle vannbeholderen	182
Oppvarming	183
Bærelås (kun bestemte modeller)	184
Temperatur- og dampinnstilling	184
Stryke	185
Sette fra deg strykejernet under bruk	186
ECO-modus	187
Stryketips	187
Modus for automatisk avslåing (kun bestemte modeller)	187
Rengjøring og vedlikehold	188
VIKTIG – AVKALKING	188
Avkalking av strykesålen på strykejernet	190
Oppbevaring	191
Feilsøking	193

## Viktig

Les denne brukerveiledningen nøye før du bruker apparatet, og ta vare på den for senere referanse.

### Fare

- Senk aldri strykejernet eller dampgeneratoren ned i vann.

### Advarsel

- Kontroller at spenningen som er angitt på merkeplaten, er den samme som nettspenningen, før du kobler til apparatet.
- Ikke bruk apparatet hvis støpselet, strømledningen, slangen eller selve apparatet har synlig skade, eller hvis apparatet har falt i gulvet eller lekker.
- Hvis ledningen eller slangen er ødelagt, må den alltid skiftes ut av Philips, et servicesenter godkjent av Philips eller liknende kvalifisert personell, slik at man unngår farlige situasjoner.
- La aldri apparatet stå uten tilsyn når det er koblet til strømnettet.

- Dette apparatet kan brukes av barn over åtte år og av personer med nedsatt sanseevne eller fysisk eller psykisk funksjonsevne, eller personer med manglende erfaring eller kunnskap, dersom de får instruksjoner om sikker bruk av apparatet eller tilsyn som sikrer sikker bruk, og hvis de er klar over risikoen.
- Ikke la barn leke med apparatet.
- Oppbevar strykejernet og strømledningen utilgjengelig for barn under åtte år når apparatet er slått på eller kjøles ned.
- Barn kan bare rengjøre apparatet og utføre kalkrensprosessen under oppsyn.
- Ikke la ledningen og slangen komme i kontakt med den varme strykesålen på strykejernet.
- Hvis det kommer ut damp eller varme vanndråper fra under EASY DE-CALC-bryteren når apparatet varmes opp, slår du av apparatet og lar det kjøles ned i to timer. Deretter setter du på EASY DE-CALC-bryteren igjen. Hvis det fortsetter å komme ut damp når apparatet varmes opp, slår du av apparatet og tar kontakt med et autorisert Philips-servicesenter.
- Ikke fjern EASY DE-CALC-bryteren fra dampgeneratoren når dampgeneratoren fremdeles er varm eller under trykk.
- Ikke bruk noe annet lokk på dampgeneratoren enn EASY DE-CALC-bryteren som følger med apparatet.

### **Forsiktig**

- Bruk kun jordet stikkontakt til dette apparatet.
- Plasser og bruk alltid dampgeneratoren på en stabil, jevn og vannrett overflate.
- Kontroller ledningen og slangen regelmessig for eventuelle skader.
- Dra ledningen helt ut før du setter støpselet i stikkontakten.
- Strykejernplattformen og strykesålen kan bli svært varme, og kan forårsake brannskader ved berøring. Hvis du vil flytte dampgeneratoren, må du ikke berøre plattformen.
- Slå alltid av apparatet og ta ut støpselet av stikkontakten når du er ferdig med å stryke.

- Sett strykejernet tilbake på strykejernplattformen, slå av apparatet, og ta støpselet ut av stikkkontakten:
- a. når du er ferdig med å stryke
- b. når du rengjør apparatet
- b. når du fyller eller tømmer vannbeholderen
- c. når du setter fra deg strykejernet, selv om det bare er for et øyeblikk
- Avkalk dampgeneratoren regelmessig i henhold til instruksjonene i avsnittet Rengjøring og vedlikehold.
- Dette apparatet skal kun brukes for innendørs husholdninger.

### Elektromagnetiske felt (EMF)

Dette Philips-apparatet overholder alle standarder som gjelder for elektromagnetiske felt (EMF). Hvis det håndteres riktig og i samsvar med instruksjonene i denne brukerhåndboken, er det trygt å bruke det ut fra den kunnskapen vi har per dags dato.

### Avfallshåndtering

- Ikke kast apparatet som vanlig husholdningsavfall når det ikke kan brukes lenger. Lever det på en gjenvinningsstasjon. Slik bidrar du til å ta vare på miljøet.
- For å gjøre resirkulering mulig har plastdelene som brukes i dette apparatet, blitt kodet. Pappemballasjen er laget av 90 % resirkulert materiale og er helt resirkulerbar.



### Innledning

Takk for at du kjøpte denne Philips-dampgeneratoren.

- Den nye Philips PerfectCare gir deg en nyskapende måte å stryke plagg på. Vi kjenner alle til problemene med vanlig stryking: å velge riktig temperatur for varige og fine stoffer; vente på at strykejernet varmes opp og avkjøles for å unngå å skade klær med et for varmt strykejernet. Disse problemene hører fortiden til med den nye Philips PerfectCare.
- I prinsippet fjernes skrukker ved å påføre varme på stoffet. Historisk sett ble dette gjort med en svært varm strykesåle. Deretter ble damp lagt til for å forbedre varmeoverføringen, noe som gjorde strykingen mye raskere. Våre undersøkelser bekreftet at den aller

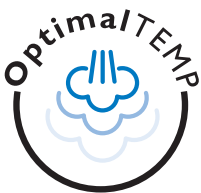

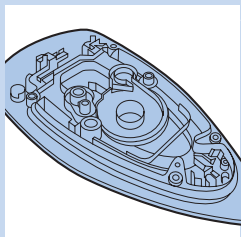

beste måten å fjerne skrukker effektivt på, er en perfekt kombinasjon av intens damp og en optimal strykesåletemperatur. Nøkkelen til effektiv fjerning av skrukker er dampen, og ikke temperaturen på strykesålen. Temperaturen på strykesålen må være like over damptemperaturen for å fjerne eventuell fuktighet. Dette er den optimale temperaturen.

- Tidligere ville denne store mengde damp med optimal temperatur ført til vannlekkasje. Vi utviklet en unik, patentert virvlende beholder for å opprettholde høytrykkdampen som trenger dypt inn i stoffet for rask stryking uten fare for vannlekkasje.
- Stryking er nå virkelig enkelt – ingen temperaturjustering, ingen svimerker, ingen ventetid under oppvarming og nedkjøling. Det er raskere, uansett hvem som gjør strykingen. Med denne OptimalTemp-teknologien kan hvert enkelt plagg strykes effektivt og trygt.
- Dette strykejernet er godkjent av The Woolmark Company Pty Ltd for stryking av ullprodukter forutsatt at plaggene strykes i henhold til instruksjonene på etiketten på plagget og instruksjonene som utstedes av produsenten av dette strykejernet. R1101. I Storbritannia, Irland, Hongkong og India er Woolmark-varemerket et sertifiseringsmerke.

## Produktoversikt

- 1 Dampslange
- 2 Strykejernplattform
- 3 ECO-knapp med lys
- 4 Av/på-knapp med på-lampe
- 5 EASY DE-CALC-lampe
- 6 Brukerhåndbok
- 7 Garantiheftet
- 8 Ledning med støpsel
- 9 EASY DE-CALC-bryter
- 10 Oppbevaringsrom for slange
- 11 Vannbeholder med vannnivåindikator
- 12 Lokk til påfyllingsåpning
- 13 Utløserknapp for bærelås (kun bestemte modeller)
- 14 Strykesåle
- 15 Dampbryter/dampstøt
- 16 Lampe som indikerer at strykejernet er klart / Lampe som lyser når vannbeholderen er tom

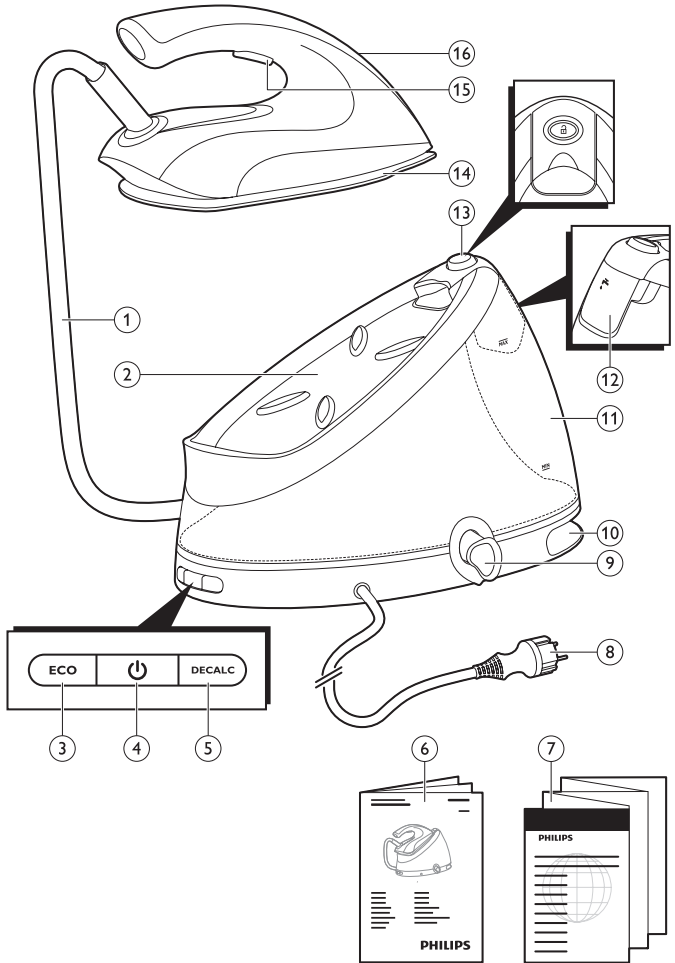

## Før første gangs bruk

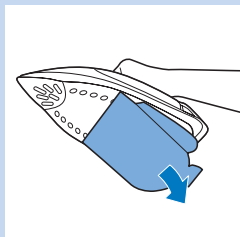

Denne dampgeneratoren er kun beregnet for stryking og å oppfriske stoffer.

Fjern alt innpakningsmateriale og alle klistremerker.

Ta beskyttelsesdekslet av strykesålen før du bruker dampgeneratoren.

Plasser alltid dampgeneratoren på et stabilt, jevnt og horisontalt underlag.

Fyll vannbeholderen før hver bruk (se avsnittet Bruke dampgeneratoren, under Fyll vannbeholderen).

## Bruke dampgeneratoren

### Fyll vannbeholderen

Fyll vannbeholderen før hver bruk når vannivået i vannbeholderen går under minimumsnivået, eller når lampen for tom vannbeholder blinker raskt.

**1** Åpne lokket til påfyllingsåpningen.

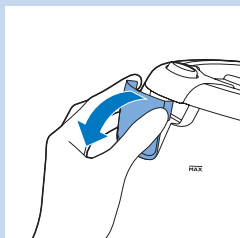

**2** Fyll vannbeholderen med vann fra springen opp til MAX-nivået.

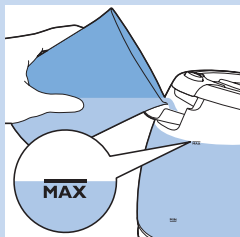

**3** Lukk lokket til påfyllingsåpningen (du skal høre et klikk).

Ikke ha varmt vann, parfyme, eddik, stivelse, avkalkingsmidler, strykemidler eller andre kjemikalier i vannbeholderen, siden apparatet ikke har blitt utformet for dette.

*Merk: Du må ikke vippe eller riste dampbeholderen når vannbeholderen er full. Hvis du gjør det, kan vannet renne ut av påfyllingsåpningen.*

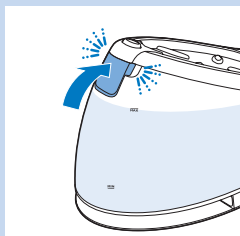

*Merk: Ikke fyll vann over maksimumsnivået for å unngå søl. Hvis du har fylt for mye vann i vannbeholderen, må du tømme den til vannivået kommer under MAX-merket igjen.*

*Tips: Apparatet har blitt utviklet for bruk med vann fra springen. Hvis du bor i et område med veldig hardt vann, kan raske kalkavleiringer oppstå. Derfor anbefales det at du blander 50 % destillert vann og 50 % vann fra springen for å forlenge levetiden til apparatet. Ikke bruk bare destillert vann, siden det er litt syreholdig og kan forårsake skade på apparatet. Ikke ha parfyme, eddik, stivelse, avkalkingsmidler, strykemidler eller andre kjemikalier i vannbeholderen, siden dette apparatet er ikke utformet for å fungere sammen med disse kjemikalier.*

## Oppvarming

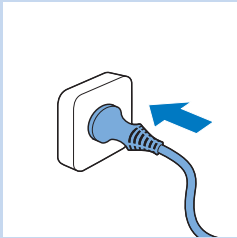

- 1 Sett støpselet i en jordet stikkontakt.

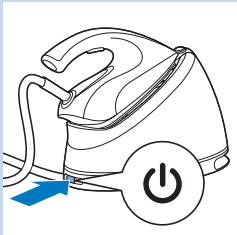

- 2 Trykk på av/på-knappen for å slå på dampgeneratoren.

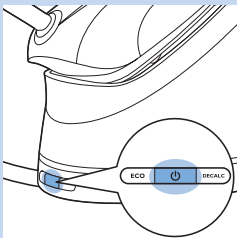

- Den blå på-lampen lyser.

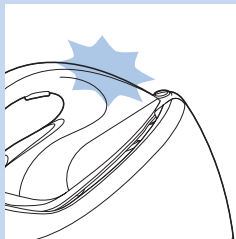

- ▶ Lampen som indikerer at strykejernet er klart, begynner å blinke sakte for å indikere at dampgeneratoren varmes opp.

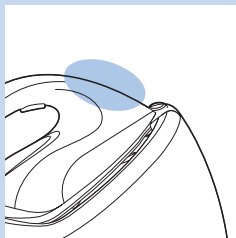

- ▶ Når dampgeneratoren er klar til bruk, slutter lampen som indikerer at strykejernet er klart å blinke, og lyser kontinuerlig.

*Merk: Vann pumpes inn i kokeren inni dampgeneratoren, som fører til at dampgeneratoren produserer en pumpelyd. Dette er normalt.*

### Bærelås (kun bestemte modeller)

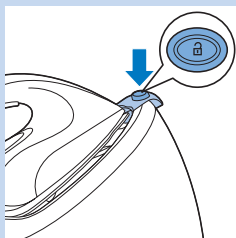

- 1 Trykk på utløserknappen for bærelås for å løsne strykejernet fra strykejernplattformen.

### Temperatur- og dampinnstilling

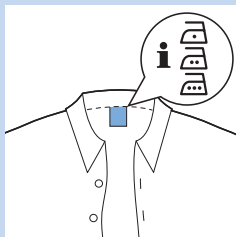

OptimalTemp-teknologi gjør det mulig for deg å stryke alle slags strykbare stoffer i hvilken som helst rekkefølge, uten å justere strykejernet's temperatur eller dampinnstillingen. Du kan stryke stoffer med disse symbolene, for eksempel lin, bomull, polyester, silke, ull, viskose og rayon.



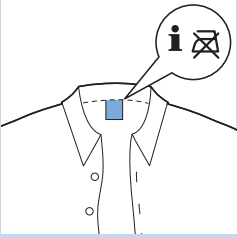

Du kan ikke stryke stoffer med dette symbolet. Dette gjelder syntetiske stoffer som Spandex eller elastan, stoffer med Spandex og polyolefiner (f.eks. polypropylen), men også trykk på plagget.

## Stryke



- 1** Sett opp strykebrettet, og still det til passende høyde.
- 2** Plasser plagget som du vil dampstryke, på strykebrettet.



- 3** Du kan begynne å stryke når lampen som indikerer at strykejernet er klart, slutter å blinke og lyser kontinuerlig.

Det er tre måter å stryke på:

- 1 Stryking uten damp
- 2 Dampstryking ved hjelp av dampbryteren (se avsnittet Dampbryteren nedenfor).
- 3 Dampstryking ved å bruke dampstøtfunksjonen (se avsnittet Dampstøtfunksjon nedenfor).

## Dampbryter

- Trykk på og hold nede dampbryteren for å starte dampstrykefunksjonen.

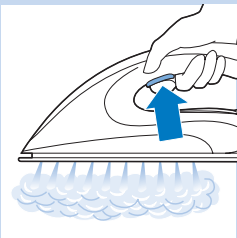

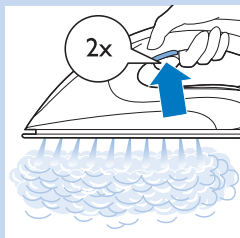

### Dampstøtfunksjon

- Trykk på dampbryteren raskt to ganger, og slipp den i løpet av ett sekund for å aktivere dampstøtfunksjonen. I denne modusen vil systemet avgi en høy kontinuerlig damp. Dette gjør at du slipper å trykke på dampbryteren hele tiden, noe som forbedrer strykingeopplevelsen din.

### Vertikal dampstryking

Dampstryk i vertikal posisjon for å fjerne skrukker fra opphengte klær

- Hold strykejernet i vertikal posisjon, trykk på dampbryteren, og berør plagget lett med strykesålen.

*Tips: Trekk i plagget med én hånd for å strekke det for en mer effektiv fjerning av skrukker.*

Varm damp kommer ut fra strykejernet. Prøv aldri å fjerne skrukker fra et plagg mens noen har det på seg. Ikke tilfør damp nær deg selv eller andre for å forhindre brannskader.

*Merk: Vann pumpes regelmessig inn i kokeren inni dampgeneratoren, noe som fører til at dampgeneratoren produserer en pumpelyd. Dette er normalt.*

### Sette fra deg strykejernet under bruk



- Når du setter fra deg strykejernet under bruk, må du sette det i strykejernplattformen.

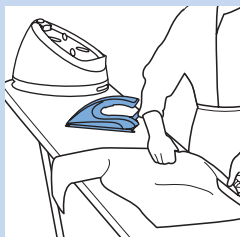

- Du kan også plassere strykejernet med strykesålen på strykebrettet. Hvis du setter fra deg strykejernet horisontalt, blir det mindre belastning på håndledet. Takket være OptimalTemp-teknologien vil ikke den varme strykesålen skade strykebrettet.

## ECO-modus

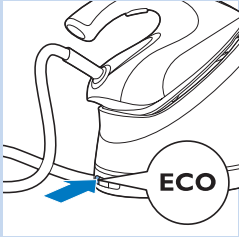

Under stryking kan du bruke ECO-modusen for å spare strøm samtidig som du får tilstrekkelig damp til å stryke alle plaggene dine.

*Merk: For å oppnå best mulig resultat anbefaler vi at du bruker OptimalTemp-modusen.*

- 1** Trykk på ECO-knappen når apparatet er slått på. Lyset i ECO-knappen tennes.
- 2** For å gå tilbake til OptimalTemp-modusen trykker du på ECO-knappen igjen.

## Stryketips

### Minimerer skrukker under tørking

Start fjerning av skrukker tidlig i tørkeprosessen ved å spre plaggene utover etter vask og henge dem på kleshengere for å sørge for at de tørker naturlig med færre skrukker.

### Beste praksis for stryking av skjorter

Begynn med tidkrevende deler som kragen og ermene. Deretter stryker du større deler som fremsiden og baksiden for å forhindre skrukker på de største delene når du er opptatt med å stryke de tidkrevende delene.

**Kragen:** Når du stryker en krage, kan du starte på undersiden og arbeide fra utsiden (den spisse enden) og innover. Snu og gjenta. Brett ned kragen, og legg press på kanten for å få den spissere.

**Knapper:** Stryk på vrangen av knappene for en mer effektiv og raskere stryking.

## Modus for automatisk avslåing (kun bestemte modeller)

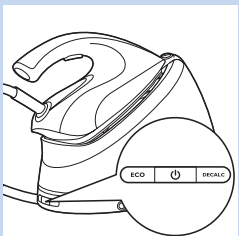

- Hvis dampgeneratoren ikke har blitt brukt i løpet av 10 minutter, slår den seg av automatisk for å spare strøm.
- For å reaktivere dampgeneratoren trykker du på av/på-knappen. Dampgeneratoren begynner å varmes opp på nytt.

## Rengjøring og vedlikehold



Riktig vedlikehold av apparatet innebærer å rengjøre strykejernet og dampgeneratoren regelmessig.

- 1 Rengjør apparatet med en fuktig klut.
- 2 Hvis du vil fjerne flekker enkelt og effektivt, må du la strykesålen varmes opp og flytte strykejernet over en fuktig klut.

*Tips: Rengjør strykesålen regelmessig for å sikre at den skal gli godt.*

## VIKTIG – AVKALKING

**Det er svært viktig å utføre avkalkingsprosedyren så snart EASY DE-CALC-lampen begynner å blinke.**

EASY DE-CALC-lampen blinker etter ca. en måned eller 10 strykeøkter for å indikere at dampgeneratoren må avkalkes. Utfør følgende avkalkingsprosedyre før du bruker dampgeneratoren igjen.

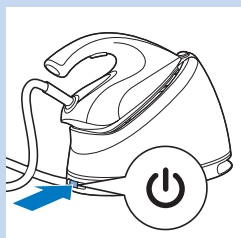

- 1 Trykk på av/på-knappen for å slå av **dampgeneratoren**.

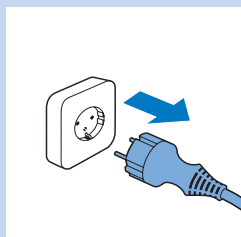

- 2 Ta ut støpselet av stikkontakten.

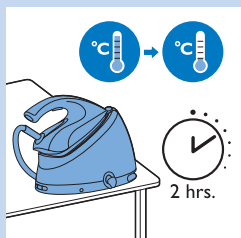

- 3 La dampgeneratoren avkjøles i to timer.

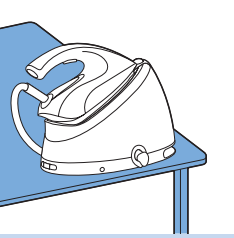

**4** Sett dampgeneratoren på kanten av bordet.

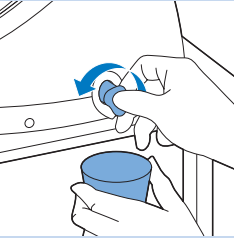

**5** Hold en kopp under EASY DE-CALC-bryteren, og vri bryteren mot klokken.



**6** Fjern EASY DE-CALC-bryteren, og la vannet med kalkpartikler renne ut i koppen.

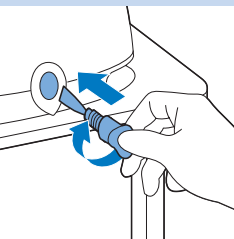

**7** Når det ikke kommer mer vann ut av dampgeneratoren, setter du EASY DE-CALC-bryteren tilbake på plass og vrir den med klokken for å feste den.

Du må aldri fjerne EASY DE-CALC-bryteren når dampgeneratoren er varm.

Sørg for at EASY DE-CALC-bryteren er ordentlig skrudd fast etter avkalkingen.

*Tips: Du kan også ta med dampgeneratoren til en vask og plassere den slik at EASY DE-CALC-bryteren peker mot vasken.*

*Merk: Denne dampgeneratoren er spesielt utformet for å fjerne kalk enkelt og effektivt sammen med vannet. Det er ikke nødvendig å riste eller vippe dampgeneratoren.*

## Avkalking av strykesålen på strykejernet

Hvis du ikke avkalker dampgeneratoren regelmessig når EASY DE-CALC-lampen lyser, samles kalk opp inne i slangen, i strykejernet og på strykesålen. Dette kan medføre brune flekker på klærne på grunn av kalkpartikler. Du kan fortsatt fjerne kalkbelegget ved å følge instruksjonene nedenfor:

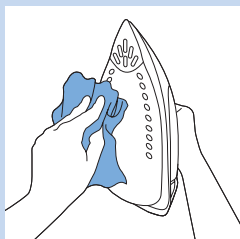

- 1** Rengjør strykesålen med en fuktig klut.

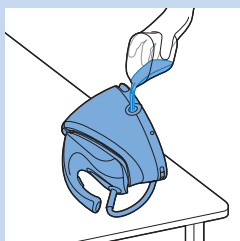

- 2** Vipp dampgeneratoren og fjern EASY DE-CALC-bryteren. Fyll vannbeholderen med 500 ml destillert vann, og stram til EASY DE-CALC-bryteren.

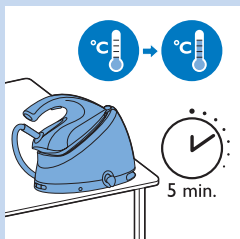

- 3** Trykk på av/på-knappen for å slå på dampgeneratoren, og vent i fem minutter.

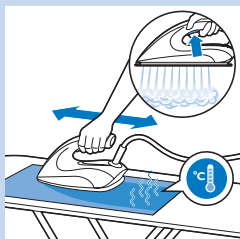

- 4** Trykk på dampbryteren og hold den inne mens du stryker et tykt plagg med en frem og tilbake-bevegelse i tre minutter.

Advarsel: Det kommer varmt, skittent vann ut av strykesålen.

- 5** Du kan stoppe rengjøringen når det ikke kommer mer vann ut av strykesålen, eller når det kommer damp ut av strykesålen.

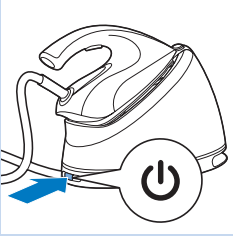

**6** Trykk på av/på-knappen for å slå av dampgeneratoren.

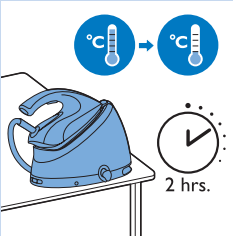

**7** La dampgeneratoren avkjøles i to timer.



**8** Fjern EASY DE-CALC-bryteren og la vannet renne ned i en kopp.

## Oppbevaring



**1** Slå av dampgeneratoren.

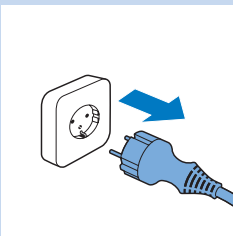

**2** Ta ut støpselet av stikkontakten.



**3** Hell vannet ut av vannbeholderen i vasken.

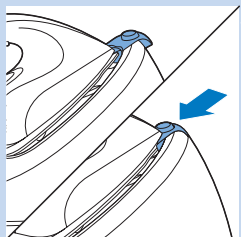

**4** Kun bestemte modeller: Lås strykejernet til strykejernplattformen.

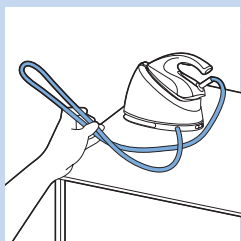

**5** Legg sammen slangen.

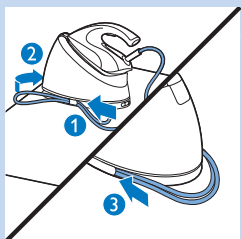

**6** Trekk hengseløkken av slangen bak oppbevaringskroken (1), og sett den inn i oppbevaringsrommet (2). Skyv resten av slangen inn i oppbevaringsrommet (3).

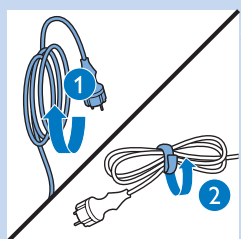

**7** Brett ledningen (1), og fest den med borrelåsbånd (2).



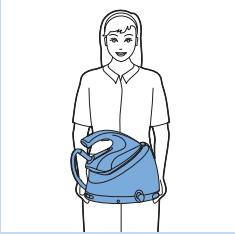

- 8** Bær dampgeneratoren ved å holde den med begge hender på begge sider.



- 9** Kun bestemte modeller: Bær dampgeneratoren ved å holde den i håndtaket på strykejernnet med den ene hånden og støtte undersiden med den andre hånden.

Dette gjelder bare for modeller med bærelås.

## Feilsøking

Dette avsnittet oppsummerer de vanligste problemene som kan oppstå med apparatet. Hvis du ikke klarer å løse problemet med informasjonen nedenfor, kan du ta kontakt med Philips' forbrukertjeneste der du bor.

Problem	Mulig årsak	Løsning
Skittent vann og andre urenheter kommer ut av strykesålen eller strykesålen er skitten.	Urenheter eller kjemikalier i vannet har avleiret seg i dampventilene og/eller på strykesålen.	Rengjør strykesålen med en fuktig klut (se avsnittet VIKTIG - AVKALKING, delen Avkalking av strykesålen på strykejernnet).
Trekket til strykebrettet blir vått, eller det kommer vandrdåper på plagget under strykingen.	Dette kan være forårsaket av at damp kondenserer på trekket til strykebrettet etter en lang økt med stryking.	Skift ut trekket på strykebrettet hvis skumlaget er utslitt. Du kan også legge et ekstra lag med filt under trekket på strykebrettet for å unngå kondens på det. Du kan kjøpe filt i en tekstilbutikk.

Problem	Mulig årsak	Løsning
	Det kan hende trekket på strykebrettet ditt ikke er laget for å tåle det høye damptrykket til dampgeneratoren.	Legg et ekstra lag med filt under trekket til strykebrettet for å forhindre kondens på strykebrettet. Du kan kjøpe filt i en tekstilbutikk.
Det kommer vanndråper ut av strykesålen.	Dampen som var igjen i slangen, har blitt nedkjølt og blitt til kondens. Dette gjør at vanndråper kommer ut fra strykesålen.	Pek dampflyten unna plagget i noen sekunder.
Damp og/eller vann kommer ut under EASY DE-CALC-bryteren.	EASY DE-CALC-knappen er ikke skrudd ordentlig på.	Slå av dampgeneratoren, og vent i to timer på at den skal avkjøles. Skru opp EASY DE-CALC-bryteren og skru den tilbake på dampgeneratoren ordentlig. Merk: Noe vann vil komme ut når du tar av bryteren.
	Gummipakningen på EASY DE-CALC-bryteren er slitt.	Ta kontakt med et autorisert Philips-servisesenter hvis du trenger en ny EASY DE-CALC-bryter.
	Det er lagret for mye kalk og mineraler inni dampgeneratoren.	Avkalk dampgeneratoren regelmessig (se avsnittet VIKTIG-AVKALKING).
Jernet etterlater seg et spor eller et avtrykk på plagget.	Flaten som ble strøket, var ujevn. Du kan for eksempel ha strøket over en søm eller en brett i plagget.	Det er trygt å bruke Perfect Care på alle plagg. Sporet eller avtrykket er ikke permanent og vil forsvinne hvis du vasker plagget. Unngå å stryke over sømmer eller bretter, eller så kan du legge et tøyestykke av bomull over området som skal strykes for å unngå avtrykk på sømmer og bretter.
Dampgeneratoren avgir ikke damp.	Det er ikke nok vann i vannbeholderen (lampen for tom vannbeholder blinker raskt).	Fyll vannbeholderen (se avsnittet Bruke dampgeneratoren, under Fulle vannbeholderen).
	Dampgeneratoren er ikke varm nok til å produsere damp.	Vent til lampen som indikerer at strykejernet er klart, lyser kontinuerlig.
	Du trykket ikke på dampbryteren.	Trykk på dampbryteren og hold den inne mens du stryker med damp.

Problem	Mulig årsak	Løsning
	Dampbeholderen er ikke slått på.	Sett støpselet inn i stikkontakten, og trykk på av/på-knappen for å slå på dampgeneratoren.
Dampgeneratoren er avslått.	Den automatiske av-funksjonen aktiveres automatisk når dampgeneratoren ikke har vært i bruk på mer enn ti minutter.	Trykk på av/på-knappen for å slå på dampgeneratoren igjen.
Dampgeneratoren lager en pumpelyd.	Vann pumpes inn i koke- ren. Dette er normalt.	Hvis pumpelyden fortsetter uavbrutt, må du slå av dampgeneratoren og ta ut støpselet av stikkontakten. Ta kontakt med et autorisert Philips-servicesenter.

## Índice

Importante	196
Introdução	199
Descrição do produto	200
Antes da primeira utilização	201
Utilizar o seu gerador de vapor	201
Encher o depósito da água	201
Aquecimento	202
Bloqueio de transporte (apenas modelos específicos)	203
Regulação de temperatura e vapor	204
Passar a ferro	204
Pousar o ferro durante o engomar	205
Modo ECO	206
Sugestões sobre engomar	206
Modo de desactivação automática (apenas em modelos específicos)	207
Limpeza e manutenção	207
IMPORTANTE - DESCALCIFICAÇÃO	207
Descalcificação da base do ferro	209
Arrumação	210
Resolução de problemas	212

## Importante

Leia cuidadosamente este manual do utilizador antes de utilizar o aparelho e guarde-o para consultas futuras.

### Perigo

- Nunca mergulhe o ferro ou o gerador de vapor em água.

### Aviso

- Antes de ligar o aparelho, verifique se a tensão indicada na placa de identificação corresponde à tensão eléctrica local.
- Não utilize o aparelho se a ficha, o cabo de alimentação, o tubo flexível de fornecimento ou o próprio aparelho apresentar danos visíveis ou se o aparelho tiver caído ou apresentar fugas.
- Se o cabo de alimentação ou o tubo flexível de fornecimento estiver danificado, deve mandá-lo substituir pela Philips, por um centro de assistência autorizado pela Philips ou por pessoas qualificadas, para evitar situações perigosas.

- Nunca abandone o aparelho quando estiver ligado à alimentação eléctrica.
- Este aparelho pode ser utilizado por crianças com idade igual ou superior a 8 anos ou pessoas com capacidades físicas, sensoriais ou mentais reduzidas, ou com falta de experiência e conhecimento, caso lhes tenham sido dadas instruções relativas à utilização segura do aparelho ou caso tenham sido supervisionadas para determinar uma utilização segura e se tiverem sido alertadas para os perigos envolvidos.
- Não permita que as crianças brinquem com o aparelho.
- Mantenha o ferro e o seu cabo de alimentação fora do alcance de crianças com idade inferior a 8 anos ou quando o aparelho está ligado ou a arrefecer.
- Não é permitido às crianças limpar o aparelho e efectuar o procedimento de limpeza do calcário sem supervisão.
- Não permita que o cabo de alimentação e o tubo flexível de fornecimento entrem em contacto com a placa base quente do ferro.
- Se vapor ou gotas de água quente forem libertadas pela parte inferior do botão EASY DE-CALC enquanto o aparelho aquece, desligue o aparelho e deixe-o arrefecer durante 2 horas. Em seguida, volte a introduzir o botão EASY DE-CALC. Se continuar a ser libertado vapor quando o aparelho aquece, desligue o aparelho e contacte um centro de assistência autorizado pela Philips.
- Não retire o botão EASY DE-CALC do gerador de vapor, enquanto este ainda estiver quente ou sob pressão.
- Não utilize outra tampa no gerador de vapor para além do botão EASY DE-CALC fornecido com o aparelho.

### **Cuidado**

- Ligue o aparelho apenas a uma tomada com ligação à terra.
- Coloque e utilize sempre o gerador de vapor sobre uma superfície estável, plana e horizontal.
- Verifique regularmente o cabo de alimentação e o tubo flexível de fornecimento quanto a possíveis danos.
- Desenrole completamente o cabo de alimentação antes de o ligar à tomada eléctrica.

- A plataforma e a base do ferro podem ficar extremamente quentes e podem causar queimaduras se forem tocadas. Se pretender deslocar o gerador de vapor, não toque na plataforma do ferro.
- Desligue sempre o aparelho e retire a ficha da tomada eléctrica quando terminar de passar a ferro.
- Coloque novamente o ferro na respectiva plataforma, desligue o aparelho e retire a ficha de alimentação da tomada eléctrica:
  - a. quando terminar de passar a ferro
  - b. quando limpar o aparelho
  - b. quando encher ou esvaziar o depósito de água
  - c. quando se afastar do ferro, mesmo que seja por um breve período de tempo
- Remova o calcário do gerador de vapor regularmente, seguindo as instruções do capítulo “Limpeza e manutenção”.
- Este aparelho destina-se apenas ao uso doméstico no interior.

### **Campos electromagnéticos (CEM)**

Este aparelho da Philips respeita todas as normas relacionadas com campos electromagnéticos (CEM). Se for manuseado correctamente e de acordo com as instruções neste manual do utilizador, este aparelho proporciona uma utilização segura, como demonstrado pelas provas científicas actualmente disponíveis.

### **Eliminação**

- Não elimine o aparelho juntamente com os resíduos domésticos normais no final da sua vida útil. Entregue-o num ponto de recolha autorizado para reciclagem. Ao fazê-lo, ajuda a preservar o meio ambiente.
- Para permitir a reciclagem, as peças em plásticos utilizadas neste aparelho foram codificadas. A embalagem em cartão é fabricada com 90% de material reciclado e é totalmente reciclável.



## Introdução



Obrigado por comprar este gerador de vapor Philips.

- O novo Philips PerfectCare apresenta-lhe uma forma inovadora de passar a sua roupa a ferro. Todos conhecemos as confusões com os ferros tradicionais: escolher a temperatura correcta para os seus tecidos difíceis e delicados, aguardar que o ferro aqueça e arrefeça para evitar o risco de danificar a roupa com um ferro demasiado quente. Esses incómodos são uma coisa do passado com o novo Philips PerfectCare.
- A remoção dos vincos é efectuada através da transferência de calor para o tecido. No início, isto era efectuado com uma base muito quente. Mais tarde, foi adicionado vapor para aumentar a transferência de calor, tornando o engomar muito mais rápido. A nossa pesquisa confirmou que a melhor forma para remover vincos eficazmente é uma combinação perfeita de vapor intenso e de uma temperatura ideal da base. O segredo para a remoção eficaz de vincos é o vapor, não a temperatura da base. A temperatura da base deve ser apenas um pouco superior à temperatura do vapor para eliminar a humidade. Esta é a temperatura ideal.
- No passado, uma quantidade elevada de vapor a esta temperatura ideal provocaria fugas de água. Nós desenvolvemos uma câmara ciclónica exclusiva patenteada para manter a alta pressão do vapor que penetra profundamente no tecido para engomar rapidamente e sem riscos de fugas de água.
- Agora passar a ferro é verdadeiramente simples - sem ajustes de temperatura, sem queimar, sem tempo de espera para aquecer e arrefecer. É mais rápido, independentemente de quem passa a ferro. Com esta tecnologia OptimalTemp, todas as peças de roupa podem ser passadas a ferro de forma eficaz e segura.
- Este ferro foi aprovado pela The Woolmark Company Pty Ltd para engomar produtos totalmente em lã, desde que estas peças de roupa possam ser passadas a ferro de acordo com as indicações na etiqueta da peça de roupa e com as instruções fornecidas pelo fabricante deste ferro. R1101. No Reino Unido, na Irlanda, em Hong Kong e na Índia, a marca comercial Woolmark é uma marca comercial de certificação.

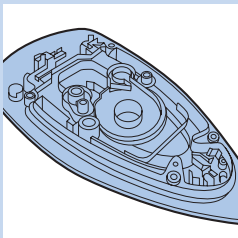

## Descrição do produto

- 1 Tubo flexível de fornecimento de vapor
- 2 Plataforma do ferro
- 3 Botão ECO com luz
- 4 Botão ligar/desligar com luz indicadora
- 5 Luz EASY DE-CALC
- 6 Manual do utilizador
- 7 Folheto de garantia mundial
- 8 Cabo de alimentação com ficha
- 9 Botão EASY DE-CALC
- 10 Compartimento para arrumação do tubo flexível de fornecimento
- 11 Reservatório da água com indicador de nível da água
- 12 Tampa de abertura para encher
- 13 Botão de libertação do bloqueio de transporte (apenas modelos específicos)
- 14 Base
- 15 Botão do vapor/jacto de vapor
- 16 Luz de ferro pronto/  
Luz de "Depósito de água vazio"

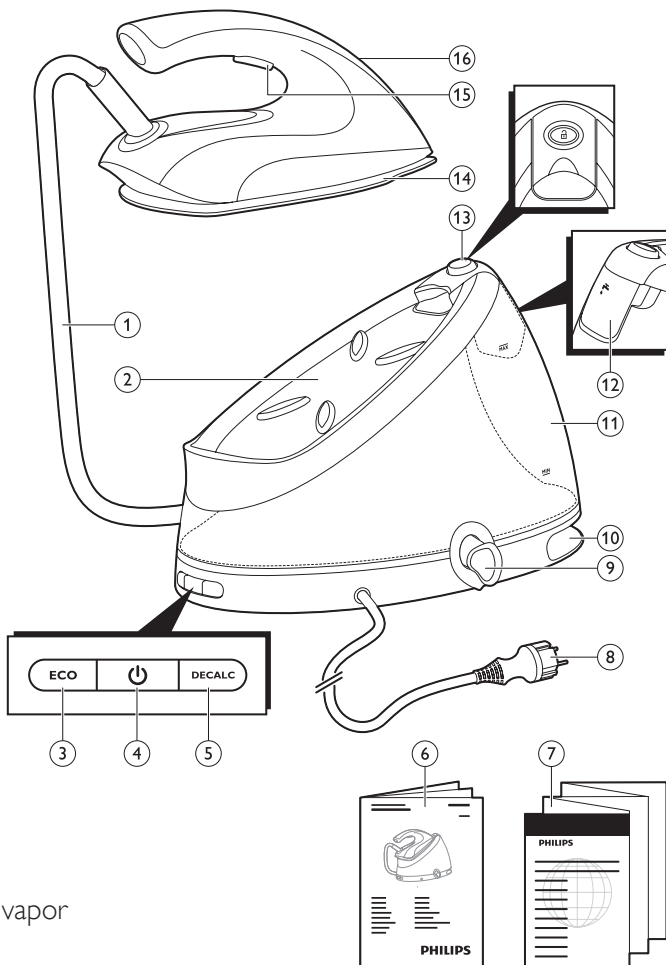



## Antes da primeira utilização

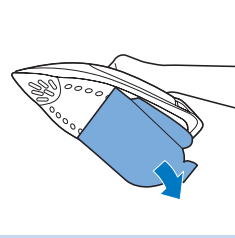

Este gerador de vapor destina-se apenas a passar a ferro e arejar tecidos.

Retire todos os materiais de embalagem e autocolantes.

Retire a cobertura de protecção da base antes de utilizar o gerador de vapor.

Coloque sempre o gerador de vapor sobre uma superfície estável e horizontal.

Encha o depósito de água antes de cada utilização (consulte o capítulo “Utilizar o seu gerador de vapor”, secção “Encher o depósito da água”).

## Utilizar o seu gerador de vapor

### Encher o depósito da água

Encha o depósito da água antes de cada utilização, quando o nível de água no depósito de água for inferior ao nível mínimo ou quando a luz de “depósito de água vazio” apresentar uma intermitência rápida.

**1** Abra a tampa da abertura para encher.

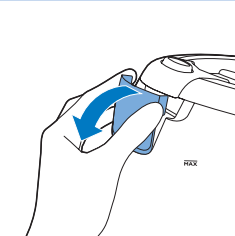

**2** Encha o depósito com água da torneira até ao nível MAX.

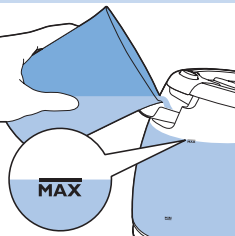

**3** Feche devidamente a tampa de abertura para encher ('clique').

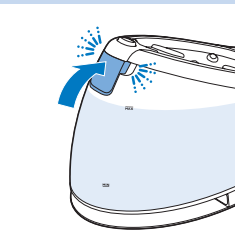

Não coloque água quente, perfume, vinagre, goma, agentes anti-calcário, produtos para ajudar a engomar, nem outros químicos no depósito da água, visto que o aparelho não foi concebido para isto.

*Nota: Não incline nem agite o depósito de vapor se o depósito de água estiver cheio. Caso contrário, pode ocorrer uma fuga de água através da parte inferior da tampa de abertura para encher.*

*Nota: Não encha o depósito de água acima da indicação MAX para evitar derrames. Se encher demasiado o depósito da água, esvazie-o até o nível de água se situar novamente abaixo da indicação MAX.*

*Sugestão: O seu aparelho foi concebido para ser utilizado com água canalizada. Se residir numa área com água muito dura, poderá ocorrer uma acumulação rápida de calcário. Nesse caso, recomendamos que misture 50% de água destilada e 50% de água canalizada para prolongar a vida útil do seu aparelho. Não utilize apenas água destilada, visto que esta é levemente ácida e pode causar danos no seu aparelho. Não coloque perfume, vinagre, amido, agentes descalcificadores, produtos para ajudar a engomar ou outros produtos químicos no depósito da água, visto que o seu aparelho não foi concebido para funcionar com estes químicos.*

## Aquecimento

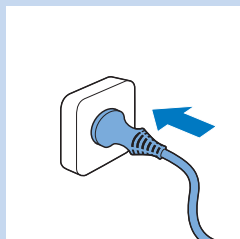

**1** Ligue a ficha a uma tomada com terra.

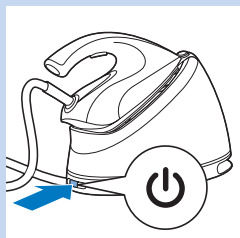

**2** Prima o botão ligar/desligar para ligar o gerador de vapor.

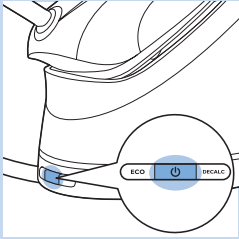

- ▶ A luz azul acende-se.

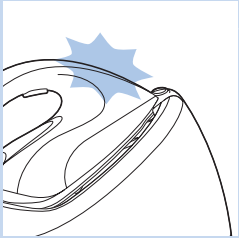

- ▶ A luz de ferro pronto apresenta uma intermitência lenta para indicar que o gerador de vapor está a aquecer.

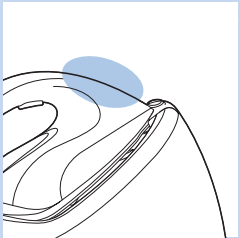

- ▶ Quando o gerador de vapor está pronto a usar, a intermitência da luz de ferro pronto pára e esta permanece acesa continuamente.

*Nota: É bombeada água para a caldeira no interior do gerador de vapor, o que provoca a produção de um ruído de bombeamento. Isto é normal.*

### **Bloqueio de transporte (apenas modelos específicos)**

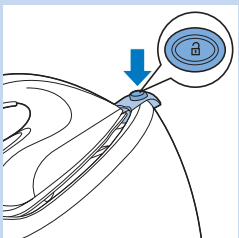

- 1 Prima o botão de libertação do bloqueio de transporte para libertar o ferro da respectiva plataforma.

## Regulação de temperatura e vapor

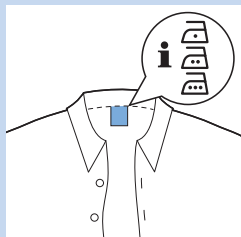

A tecnologia OptimalTemp permite-lhe passar a ferro todos os tipos de tecidos que podem ser engomados, sem ajustar a temperatura ou o vapor do ferro.

Os tecidos com estes símbolos podem ser passados a ferro, por exemplo, linho, algodão, poliéster, seda, lã, viscose, rayon.

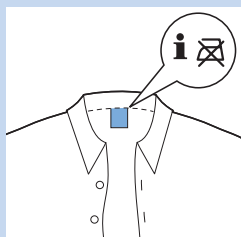

Os tecidos com este símbolo não podem ser passados a ferro. Estes tecidos incluem tecidos sintéticos como spandex ou elastano, tecidos com uma percentagem spandex e poliolefinas (por exemplo polipropileno), mas também impressões em peças de roupa.

## Passar a ferro



**1** Abra a sua tábua de passar e regule-a para a altura apropriada.

**2** Coloque a peça de roupa que pretende passar a vapor sobre a tábua de passar.



**3** Pode começar a passar a ferro quando a intermitência da luz de ferro pronto parar e esta permanecer continuamente acesa.

Há três formas de passar a ferro:

- 1 Engomar sem vapor
- 2 Engomar com vapor utilizando o botão de vapor (consulte a secção “Botão de vapor” abaixo).
- 3 Engomar com vapor utilizando a função de jacto de vapor (consulte a secção “Função de jacto de vapor” abaixo).

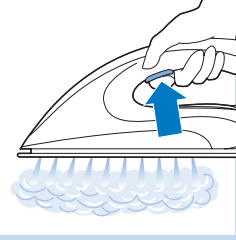

### Botão do vapor

- Mantenha o botão de vapor premido para começar a passar com vapor.

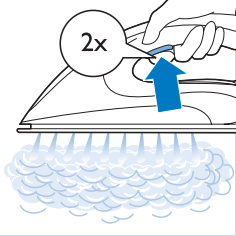

### Função de jacto de vapor

- Prima o botão de vapor rapidamente duas vezes e solte-o num intervalo de 1 segundo para activar a função do jacto de vapor. Neste modo, o sistema fornecerá uma elevada saída de vapor contínuo. Assim, não necessita de premir o botão de vapor continuamente, o que melhora a sua experiência de engomar.

### Engomar a vapor na vertical

Engomar a vapor na posição vertical para eliminar vincos de roupa pendurada

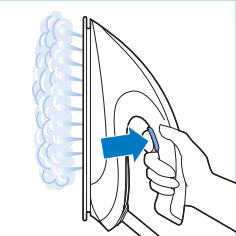

- Segure o ferro na posição vertical, prima o botão de vapor e toque ligeiramente na peça de roupa com a base do ferro.

*Sugestão: Puxe a peça de roupa com uma mão para a esticar para eliminar os vincos de forma mais eficaz.*

**O ferro liberta vapor quente. Nunca tente eliminar vincos de uma peça de roupa enquanto alguém a tem vestida. Não aplique vapor junto do seu corpo ou do corpo de outra pessoa para evitar queimaduras.**

*Nota: É bombeada regularmente água para a caldeira no interior do gerador de vapor, o que provoca a produção de um ruído de bombeamento. Isto é normal.*

### Pousar o ferro durante o engomar



- Quando pousar o ferro enquanto estiver a engomar, coloque-o na respectiva plataforma.



- Também pode colocar o ferro sobre a sua base na tábua. Se pousar o ferro horizontalmente, isto provoca uma menor tensão no seu pulso. Graças à tecnologia OptimalTemp, a base quente não danifica a tábua de passar.

### Modo ECO

Durante o engomar, pode utilizar o modo ECO para poupar energia, sem deixar de ter vapor suficiente para passar a ferro todas as suas peças de roupa.

*Nota: Para obter os melhores resultados, aconselhamo-lo a utilizar o modo “OptimalTemp”.*

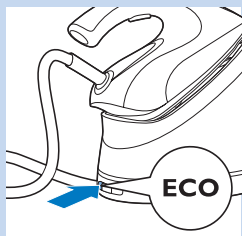

- 1** Prima o botão ECO quando o aparelho está ligado. A luz no botão ECO acende.
- 2** Para voltar ao modo “OptimalTemp”, prima o botão ECO novamente.

### Sugestões sobre engomar

#### Reduzir vincos ao secar

Comece a eliminar os vincos logo no processo de secagem, estendendo a sua roupa correctamente depois da lavagem através da colocação das peças de roupa em cabides para estas secarem naturalmente com menos vincos.

#### A melhor forma para passar camisas a ferro

Comece com as partes que exigem um maior cuidado, como o colarinho, os punhos e as mangas. Em seguida, passe a ferro as partes maiores, como frente e as costas, para não provocar vincos nas partes maiores, enquanto passa as partes que exigem um maior cuidado.

**Colarinho:** Quando passa a ferro um colarinho, comece pela face interior e desloque-se das pontas exteriores (os bicos) para o centro. Volte e repita. Dobre o colarinho e pressione o rebordo para um acabamento perfeito.

**Botões:** Passe a ferro do avesso dos botões para um engomar mais eficaz e mais rápido.

## Modo de desactivação automática (apenas em modelos específicos)

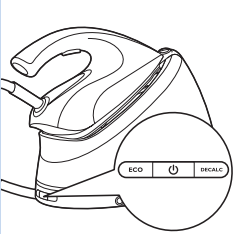

- Para poupar energia, o gerador de vapor desliga-se automaticamente se não for utilizado durante 10 minutos.
- Para reactivar o gerador de vapor, prima o botão ligar/desligar. O gerador de vapor começa a aquecer novamente.

## Limpeza e manutenção



Para conservar o seu aparelho de forma adequada, limpe o ferro e o gerador de vapor regularmente.

- 1** Limpe o aparelho com um pano húmido.
- 2** Para remover manchas de forma simples e eficaz, deixe a base aquecer e passe o ferro sobre um pano húmido.

*Sugestão: Limpe a base regularmente para assegurar um deslizar suave.*

## IMPORTANTE - DESCALCIFICAÇÃO

**É muito importante executar o procedimento de descalcificação assim que a luz EASY DE-CALC ficar intermitente.**

A luz EASY DE-CALC fica intermitente depois de cerca de um mês ou de 10 sessões de engomar para indicar que o gerador de vapor deve ser descalcificado. Execute o seguinte procedimento de descalcificação antes de utilizar o gerador de vapor novamente.

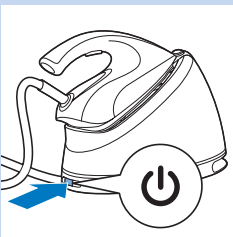

- 1** Prima o botão ligar/desligar para desligar o **gerador de vapor**.

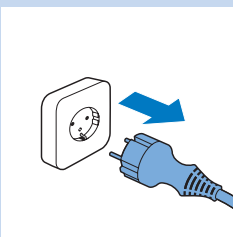

- 2** Retire a ficha da tomada eléctrica.

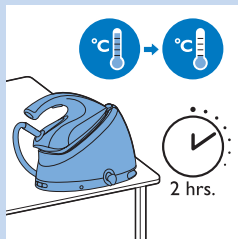

**3** Deixe o gerador de vapor arrefecer durante 2 horas.



**4** Coloque o gerador de vapor no rebordo da mesa.



**5** Coloque uma chávena por baixo do botão EASY DE-CALC e rode o botão para a esquerda.

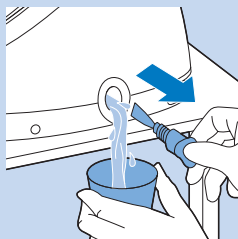

**6** Retire o botão EASY DE-CALC e deixe a água com partículas de calcário fluir para a chávena.

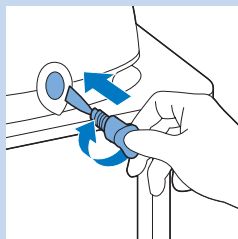

**7** Quando não sair mais água do gerador de vapor, volte a colocar o botão EASY DE-CALC e rode-o para a direita para o apertar.

Nunca retire o botão EASY DE-CALC quando o gerador de vapor estiver quente.

Assegure-se de que o botão EASY DE-CALC é apertado correctamente depois da descalcificação.



*Sugestão: Também pode levar o gerador de vapor para o lava-loiça e colocá-lo de modo que o botão EASY DE-CALC esteja direcionado para o lava-loiça.*

*Nota: Este gerador de vapor foi concebido especialmente para eliminar calcário de forma simples e eficaz juntamente com a água. Não é necessário sacudir nem inclinar o gerador de vapor.*

### Descalcificação da base do ferro

Se não eliminar o calcário do seu gerador de vapor regularmente quando a luz DE-CALC acende, o calcário começa a acumular-se no interior do tubo flexível de fornecimento, do ferro e da base. Isto pode provocar manchas castanhas na sua roupa, devido às partículas de calcário. Também pode eliminar o calcário seguindo as instruções abaixo.



**1** Limpe a placa base com um pano húmido.

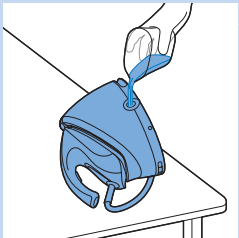

**2** Incline o gerador de vapor e retire o botão EASY DE-CALC. Encha o depósito da água com 500 ml de água destilada e aperte o botão EASY DE-CALC.

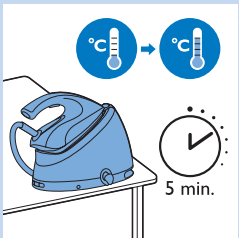

**3** Prima o botão ligar/desligar para ligar o gerador de vapor e aguarde 5 minutos.

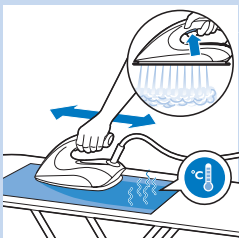

**4** Prima o botão de vapor e mantenha-o premido enquanto passa a ferro um pano grosso com um movimento para trás e para a frente durante 3 minutos.

**Aviso:** A base liberta água quente e suja.



**5** Pode parar a limpeza quando parar de sair água pela base ou quando começar a sair vapor pela base.

**6** Prima o botão ligar/desligar para desligar o gerador de vapor.

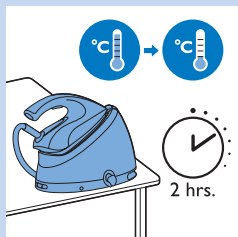

**7** Deixe o gerador de vapor arrefecer durante 2 horas.

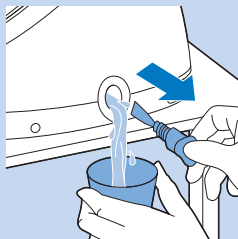

**8** Retire o botão EASY DE-CALC e deixe a água fluir para uma chávena.

## Arrumação



**1** Desligue o gerador de vapor.

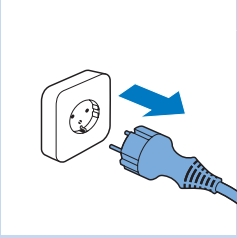

**2** Retire a ficha da tomada eléctrica.



**3** Verta a água do respectivo depósito para o lava-loiça.

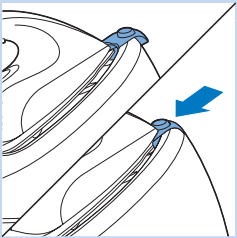

**4** Apenas modelos específicos: Bloqueie o ferro na respectiva plataforma.

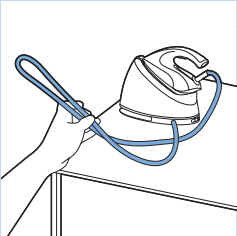

**5** Dobre o tubo flexível de fornecimento.

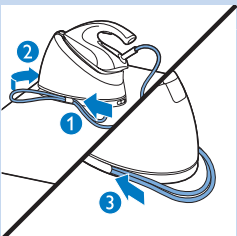

**6** Passe o tubo flexível de fornecimento por trás do gancho de arrumação (1) e insira-o no compartimento de arrumação (2). Empurre o resto do tubo flexível de fornecimento para o compartimento de arrumação (3).

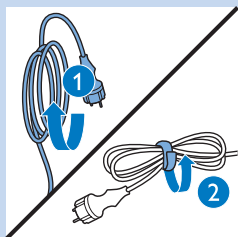

- 7** Dobre o cabo de alimentação (1) e prenda-o com tira de velcro (2).



- 8** Transporte o gerador de vapor segurando-o com uma mão de cada lado.



- 9** Apenas modelos específicos: Transporte o gerador de vapor segurando-o pela pega do ferro com uma mão e suportando a parte inferior com a outra mão.

Isto aplica-se apenas a modelos com bloqueio de transporte.

## Resolução de problemas

Este capítulo resume os problemas mais comuns que pode ter com o aparelho. Se não conseguir resolver o problema com as informações fornecidas a seguir, contacte o Centro de Apoio ao Cliente do seu país.

Problema	Possível causa	Solução
Saem impurezas e água suja da base do ferro ou a base do ferro está suja.	Podem ter-se depositado no depósito do vapor e/ou na base impurezas ou químicos presentes na água.	Limpe a base do ferro com um pano húmido (consulte o capítulo "IMPORTANTE - DESCALCIFICAÇÃO", secção "Descalcificação da base do ferro").

Problema	Possível causa	Solução
A protecção da tábua fica húmida ou surgem gotas de água na peça de roupa durante o engomar.	Isto pode ser provocado por uma condensação de vapor na protecção da tábua depois de uma sessão de engomar prolongada.	Substitua a protecção da tábua se o material em espuma estiver gasto. Também pode adicionar uma camada extra de material em feltro sob a protecção da tábua para impedir a condensação na mesma. Pode comprar feltro numa loja de tecidos.
	Poderá ter uma protecção da tábua que não é adequada para utilização com o fluxo de vapor elevado do gerador de vapor.	Coloque uma extra camada de feltro sob a protecção da tábua para impedir a condensação na tábua. Pode comprar feltro numa loja de tecidos.
A base liberta gotas de vapor.	O vapor que ainda estava presente no tubo flexível arrefeceu e condensou-se em água. Isto provoca a saída de gotas de água da base.	Afaste o fluxo de vapor da peça de roupa durante alguns segundos.
Água e/ou vapor são libertados pelo botão EASY DE-CALC.	O botão EASY DE-CALC não foi apertado correctamente.	Desligue o gerador de vapor e aguarde durante 2 horas para este arrefecer. Desaperte o botão EASY DE-CALC e aperte-o novamente no gerador de vapor de forma correcta. Nota: Será libertada alguma água quando retirar o botão.
	O anel vedante de borracha do botão EASY DE-CALC está gasto.	Contacte um centro de assistência Philips autorizado para obter um novo botão EASY DE-CALC.
	Acumulou-se demasiado calcário e minerais no gerador de vapor.	Elimine o calcário do gerador de vapor regularmente (consulte o capítulo "IMPORTANTE-DESCALCIFICAÇÃO").
O ferro deixa brilho ou marcas na peça de roupa.	A superfície para passar a ferro era irregular; por ex., passou o ferro sobre uma costura ou uma dobra na peça de roupa.	O PerfectCare é seguro para todas as peças de roupa. O brilho ou a marca não é permanente e sairá quando lavar a peça de roupa. Evite passar o ferro sobre costuras ou dobras ou coloque um pano de algodão sobre a área a passar a ferro para evitar marcas nas costuras e dobras.

Problema	Possível causa	Solução
O gerador de vapor não produz nenhum vapor.	Não há água suficiente no depósito da água (a luz indicadora de “depósito de água vazio” apresenta uma intermitência rápida).	Encha o depósito da água (consulte o capítulo “Utilizar o seu gerador de vapor”, secção “Encher o depósito da água”).
	O gerador de vapor não está quente o suficiente para produzir vapor.	Aguarde até a luz de ferro pronto no ferro acender continuamente.
	Não premiu o botão de vapor.	Prima o botão do vapor e mantenha-o premido enquanto estiver a passar a vapor.
O gerador de vapor desligou-se.	Certifique-se de que o gerador de vapor não está ligado.	Insira a ficha na tomada eléctrica e prima o botão ligar/desligar para ligar o gerador de vapor.
	A função de desactivação automática é activada automaticamente quando gerador de vapor não é utilizado durante mais de 10 minutos.	Prima o botão ligar/desligar para ligar novamente o gerador de vapor.
O gerador de vapor produz um som de bombear.	É bombeada água para a caldeira. Isto é normal.	Se o som de bombear continuar ininterruptamente, desligue o gerador de vapor e retire a ficha da tomada eléctrica. Contacte um centro de assistência Philips autorizado.

## Innehållsförteckning

Viktigt	215
Introduktion	217
Produktöversikt	219
Före första användningen	220
Använda ånggeneratorm	220
Fylla vattentanken	220
Uppvärmning	221
Bärlås (endast på vissa modeller)	222
Temperatur- och ånginställning	222
Stryka	223
Ställa ifrån sig strykjärnet under strykning	224
ECO-läge (eko)	225
Tips för strykning	225
Automatisk avstängning (endast på vissa modeller)	225
Rengöring och underhåll	226
VIKTIGT – AVKALKNING	226
Avkalka stryksulan	228
Förvaring	229
Felsökning	231

## Viktigt

Läs användarhandboken noggrant innan du använder apparaten och spara den för framtida bruk.

### Fara

- Sänk aldrig ned strykjärnet eller ånggeneratorm i vatten.

### Varning

- Kontrollera att nätspänningen som anges på märkplåten motsvarar den lokala nätspänningen innan du ansluter apparaten.
- Använd inte apparaten om kontakten, nätsladden, tillförselslangen eller själva apparaten har synliga skador eller om apparaten har tappats i golvet eller läcker.
- Om nätsladden eller tillförselslangen är skadad måste den bytas ut av Philips, ett av Philips auktoriserade serviceombud eller en lika kvalificerad person för att undvika fara.
- Lämna aldrig apparaten utan uppsikt när den är ansluten till elnätet.

- Den här apparaten kan användas av barn som är minst 8 år och av personer med olika funktionshinder, eller av personer som inte har kunskap om hur apparaten används, om de har fått instruktioner om säker användning av apparaten eller om de övervakas för att garantera säker användning, och om de har blivit informerade om de medförda riskerna.
- Låt inte barn leka med apparaten.
- Förvara strykjärnet och nätsladden utom räckhåll för barn under 8 år när apparaten är påslagen eller svalnar.
- Barn får bara rengöra och avkalka apparaten under övervakning.
- Låt inte nätsladden och tillförselslangen komma i kontakt med den varma stryksulan.
- Om ånga eller heta vattendroppar kommer från EASY DE-CALC-knappen när apparaten värms upp stänger du av apparaten och låter den svalna i 2 timmar. Sätt sedan tillbaka EASY DE-CALC-knappen. Om ånga fortsätter komma ut när apparaten värms upp stänger du av apparaten och kontaktar något av Philips auktoriserade serviceombud.
- Ta inte bort EASY DE-CALC-knappen från ånggeneratorm när den fortfarande är varm eller när det fortfarande är tryck i den.
- Använd inte något annat lock till ånggeneratorm än den EASY DE-CALC-knapp som medföljer apparaten.

### **Varning!**

- Apparaten får endast anslutas till ett jordat vägguttag.
- Placera och använd alltid ånggeneratorm på en stabil, jämn och horisontell yta.
- Kontrollera nätsladden och tillförselslangen regelbundet för att se om de är skadade.
- Linda ut nätsladden helt och hållet innan du sätter i kontakten i vägguttaget.
- Stället och stryksulan kan bli väldigt varma och kan orsaka brännskador vid beröring. Vidrör inte stället när du ska flytta på ånggeneratorm.
- Stäng alltid av apparaten och ta ut kontakten ur vägguttaget när du är klar med strykningen.



- Sätt i strykjärnet i strykstället, stäng av apparaten och dra ut kontakten ur vägguttaget:
- a. när du är klar med strykningen,
- b. när du ska rengöra apparaten,
- b. när du ska fylla eller tömma vattentanken,
- c. när du lämnar strykjärnet, även om det bara är en kort stund.
- Avkalka ånggeneratoren regelbundet enligt anvisningarna i kapitlet "Rengöring och underhåll".
- Apparaten är endast avsedd för inomhusbruk.

### Elektromagnetiska fält (EMF)

Den här apparaten från Philips uppfyller alla standarder för elektromagnetiska fält (EMF). Om apparaten hanteras på rätt sätt och enligt instruktionerna i den här användarhandboken är den säker att använda enligt de vetenskapliga belägg som finns i dagsläget.

### Kassering

- Kasta inte apparaten i hushållssoporna när den är förbrukad. Lämna in den för återvinning vid en officiell återvinningsstation, så hjälper du till att skydda miljön.
- Den här apparatens plastdelar har fått koder så att de lätt kan återvinnas. Kartongförpackningen består av 90 % återvunnet material och är helt återvinningsbar.



### Introduktion

Tack för att du har köpt den här ånggeneratoren från Philips.

- Med nya Philips PerfectCare får du ett helt nytt sätt att stryka dina kläder. Vi känner alla till hur krångligt det kan vara med vanliga strykjärn: välja rätt temperatur både för kraftiga och mer ömtåliga tyger, vänta på att strykjärnet ska bli varmt och sedan svalna så att inte kläderna blir svedda när strykjärnet är för varmt. Allt det där är nu ett minne blott tack vare nya Philips PerfectCare.



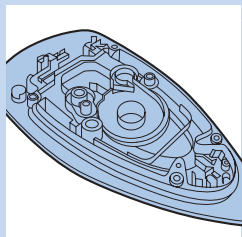

- Principen för strykning består av att värme överförs till tyget, något som man tidigare gjorde med en mycket varm stryksula. Sedan lade man till ånga för att förbättra värmeöverföringen, och det började gå snabbare att stryka kläder. Enligt våra undersökningar är det bästa sättet att bli av med veck på ett effektivt sätt att kombinera het ånga med optimal temperatur på stryksulan. Nyckeln till effektiv strykning är ångan – inte temperaturen på stryksulan. Stryksulans temperatur behöver bara vara lite varmare än ångtemperaturen så att fukten försvinner. Det är den optimala temperaturen.
- Stora mängder ånga vid den här optimala temperatur skulle vanligtvis ha lett till att vatten läckte ut, men vi har utvecklat en unik och patenterad cyklonbehållare så att högtrycksångan tränger djupt in i tyget, och du kan stryka snabbt utan risk för att vattnet läcker ut.
- Det är nu enklare än någonsin att stryka kläder: Du behöver inte justera temperaturen, du bränner dig inte och du behöver inte ens vänta på att strykjärnet ska värmas upp eller svalna. Det går snabbare – oavsett vem som stryker. Med OptimalTemp-tekniken kan du stryka alla plagg snabbare och mer effektivt.
- Det här strykjärnet har godkänts av Woolmark Company Pty Ltd för strykning av produkter av 100 % ylle, förutsatt att plaggen stryks enligt instruktionerna på plaggets tvättetikett och instruktionerna från strykjämstillverkaren. R1101. Woolmark är ett certifierat varumärke i Storbritannien, på Irland, i Hongkong och i Indien.

## Produktöversikt

- 1 Slang för ångtillsförsel
- 2 Strykställ
- 3 ECO-knapp med lampa
- 4 På/av-knapp med strömlampa
- 5 EASY DE-CALC-lampa
- 6 Användarhandbok
- 7 Garantibroschyr
- 8 Nätsladd med kontakt
- 9 EASY DE-CALC-knapp
- 10 Förvaringsutrymme för tillsförselslang
- 11 Vattentank med nivåindikering
- 12 Lock till påfyllningstratt
- 13 Frigöringsknapp för bärlås (endast på vissa modeller)
- 14 Stryksula
- 15 Ångaktivator/ångpuff
- 16 Klarlampa för strykning/Lampa för tom vattentank

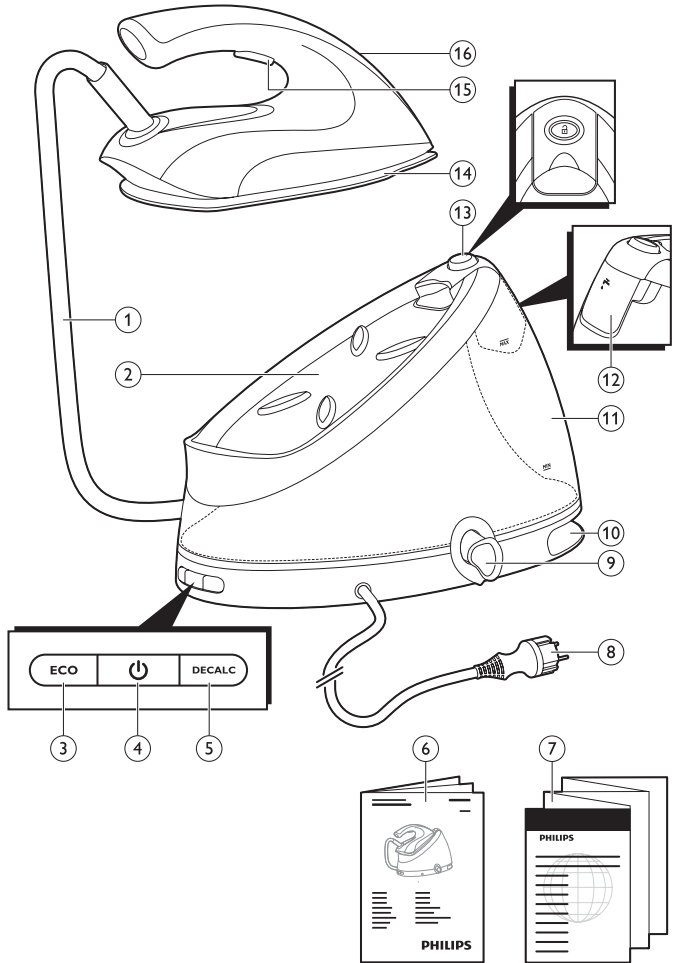

## Före första användningen

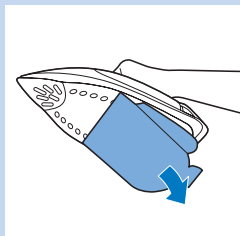

Den här ånggeneratorn är avsedd för strykning och uppfräschning av tyger.

Ta bort allt förpackningsmaterial och alla klistermärken.

Ta bort skyddshöljet från stryksulan innan du börjar använda ånggeneratorn.

Placera alltid ånggeneratorn på en stabil och horisontell yta.

Fyll vattentanken före varje användning (läs mer i kapitlet "Använda ånggeneratorn", avsnittet "Fylla vattentanken").

## Använda ånggeneratorn

### Fylla vattentanken

Fyll vattentanken före varje användning, när vattennivån i tanken sjunker under miniminivån eller när lampan för tom vattentank blinkar snabbt.

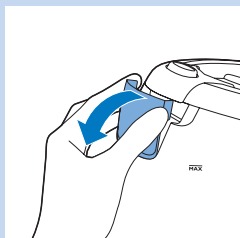

**1** Öppna locket till påfyllningstratten.

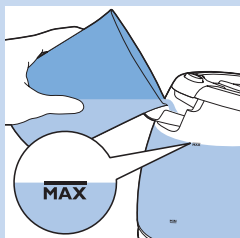

**2** Fyll vattentanken med kranvatten upp till maxnivån.

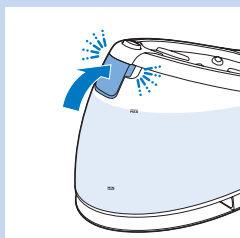

**3** Stäng locket till påfyllningstratten ordentligt (ett klickljud hörs).

Håll inte varmvatten, parfym, vinäger, stärkelse, avkalkningsmedel, strykhjälpmedel eller andra kemikalier i vattentanken. Apparaten är inte avsedd för det.

*Obs! Luta eller skaka inte ångbehållaren när vattentanken är full. Då kan vatten rinna ut ur påfyllningstratten.*

*Obs! Undvik spill genom att inte fylla vattentanken över MAX-markeringen. Om du har fyllt på för mycket tömmer du ut vatten tills vattennivån är under MAX-markeringen igen.*

*Tips: Apparaten har utformats för att användas med kranvatten. Om du bor i ett område med mycket hårt vatten kan kalk bildas snabbt. Vi rekommenderar därför att du blandar 50 % destillerat vatten och 50 % kranvatten så att apparatens livslängd förlängs. Använd inte enbart destillerat vatten eftersom det är lite surt och kan skada apparaten. Håll inte parfym, vinäger, stärkelse, avkalkningsmedel, strykhjälpmiddel eller andra kemikalier i vattentanken. Apparaten har inte tillverkats för att användas med sådana kemikalier.*

## Uppvärmning

- 1 Sätt in stickkontakten i ett jordat vägguttag.

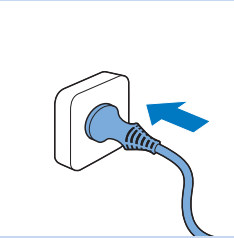

- 2 Slå på ånggeneratoren genom att trycka på på/av-knappen.

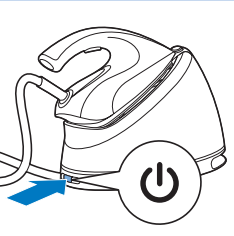

- Den blå strömlampan tänds.

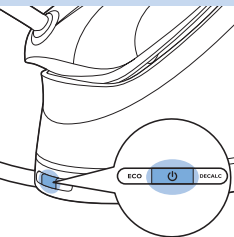

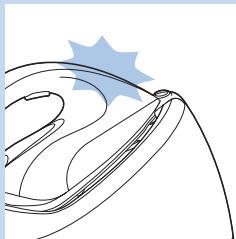

- Klarlampan för strykning börjar blinka långsamt som en indikering på att ånggeneratorn värms upp.

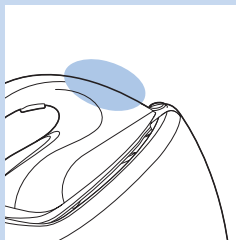

- När ånggeneratorn är klar för användning lyser klarlampan för strykning med ett fast sken.

*Obs! Vatten pumpas in i ångkammaren i ånggeneratorsdelen, och det hörs ett pumppljud från ånggeneratorsdelen. Det är normalt.*

### Bärlås (endast på vissa modeller)

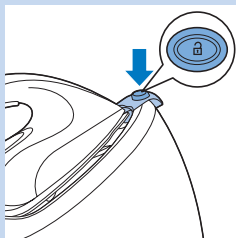

- 1 Frigör strykjärnet från strykstället genom att trycka på frigöringsknappen.

### Temperatur- och ånginställning

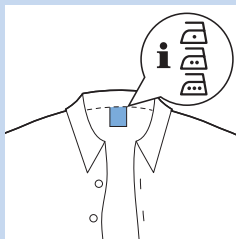

Tack vare OptimalTemp-tekniken kan du stryka alla typer av tyger som tål strykning, i valfri ordning. Du behöver inte ens justera stryktemperaturen eller ånginställningen.

Tyg med dessa symboler är strykbara, till exempel linne, bomull, polyester, siden, ull, viskos, rayon.

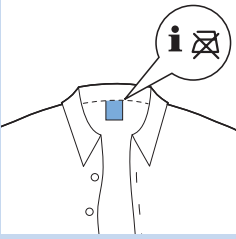

Tyg med den här symbolen är inte strykbara. Dessa tyg omfattar syntetmaterial, till exempel spandex eller elastan, blandat spandextyg och polyolefin (t.ex. polypropylen), men också tryck på plagg.

## Stryka



**1** Fäll ut strykbrädan och anpassa arbetshöjden.

**2** Lägg plagget som ska ångstrykas på strykbrädan.



**3** Börja stryka när klarlampan för strykning slutar blinka och lyser med ett fast sken.

Det finns tre strykalternativ:

- 1 Strykning utan ånga
- 2 Ångstrykning med ångaktivator (läs mer i avsnittet "Ångaktivator" nedan).
- 3 Ångstrykning med ångpuffsfunktionen (läs mer i avsnittet "Ångpuffsfunktion" nedan).

### Ångaktivator

- Håll ned ångaktivatorn när du ska ångstryka.

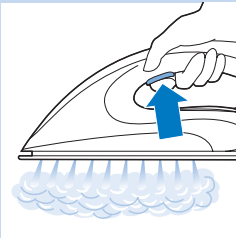

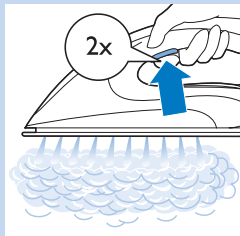

### Ångpuffsfunktion

- Tryck på ångaktivatorn snabbt två gånger och frigör den inom 1 sekund för att aktivera ångpuffsfunktionen. I det här läget genererar systemet ett konstant ångutsläpp. Därmed behöver du inte hålla ångaktivatorn intryckt, och det går lättare att stryka.

### Vertikal ångstrykning

Ångstryka i vertikalt läge för att ta bort veck från upphängda kläder.

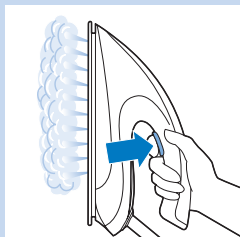

- Håll strykjärnet vertikalt, tryck på ångaktivatorn och håll stryksulan lätt mot plagget.

*Tips: Dra i plagget med en hand så att det spänns och vecken tas bort mer effektivt.*

Strykjärnet avger het ånga. Använd aldrig strykjärnet för att ta bort veck från ett plagg medan någon bär det. Använd inte ångstrykjärnet för nära dig själv eller någon annan eftersom det kan orsaka brännskador.

*Obs! Vatten pumpas in i ångenheten inuti ånggeneratoren, och det hörs ett pumpplud från ånggeneratoren. Det är normalt.*

### Ställa ifrån sig strykjärnet under strykning



- När du behöver ställa ifrån dig strykjärnet under strykning ställer du det i strykstället.

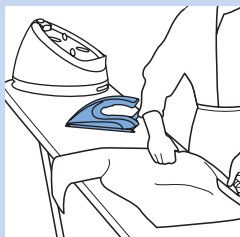

- Det går även att placera strykjärnet med stryksulan på själva strykbrädan. Om du ställer ned strykjärnet horisontellt blir det mindre belastning på handleden. Eftersom strykjärnet utformats med OptimalTemp-teknik skadas inte strykbrädan av den varma stryksulan.



## ECO-läge (eko)

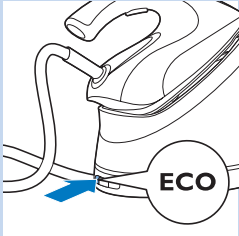

Vid strykning kan du använda ECO-läget för att spara energi men ändå få ett ångflöde som är tillräckligt för att stryka alla dina kläder.

*Obs! Vi rekommenderar att du använder OptimalTemp-läget för att få bästa möjliga strykresultat.*

- 1** Tryck på ECO-knappen när apparaten har slagits på. Lampan i ECO-knappen tänds.
- 2** Tryck på ECO-knappen igen för att gå tillbaka till OptimalTemp-läget.

## Tips för strykning

### Minimera veck medan plaggen torkar

Börja med veckborttagningen redan när plaggen torkar genom att sprida ut dem ordentligt efter tvätten och häng upp plagg på galgar så att de torkar med färre veck.

### Bästa sättet att stryka skjortor

Börja med de mer tidskrävande delarna som krage, manschetter och ärmar. Fortsätt sedan med de större partierna som fram- och baksida så att inte de delarna veckas när du stryker de svårare delarna.

**Krage:** När du stryker en krage börjar du med undersidan och jobbar dig utifrån (spetsen) och in. Vänd och upprepa. Vik ned kragen och pressa kanten så att den blir lite styvare.

**Knappar:** Stryk på baksidan av knapparna, det går både snabbare och är mer effektivt.

## Automatisk avstängning (endast på vissa modeller)

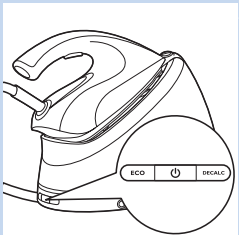

- Ånggeneratorn slås av automatiskt för att spara energi när den inte har använts på 10 minuter.
- Aktivera ånggeneratorn igen genom att trycka på på/av-knappen. Ånggeneratorn börjar då värmas upp igen.

## Rengöring och underhåll



Underhåll apparaten ordentligt genom att rengöra strykjärnet och ånggeneratorm regelbundet.

- 1 Rengör apparaten med en fuktig trasa.
- 2 Avlägsna fläckar enkelt och effektivt genom att låta stryksulan värmas upp och stryka den över en fuktig trasa.

*Tips: Rengör stryksulan regelbundet så att den glider jämnt.*

## VIKTIGT – AVKALKNING

**Det är mycket viktigt att kalka av apparaten när EASY DE-CALC-knappen börjar blinka.**

Knappen EASY DE-CALC blinkar vanligtvis efter ungefär en månad eller 10 strykningstillfällen för att påminna om att ånggeneratorm behöver avkalkas. Utför följande avkalkningsprocedur innan du använder ånggeneratorm igen.

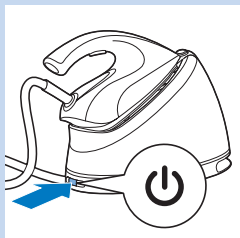

- 1 Stäng av **ånggeneratorm** genom att trycka på på/av-knappen.

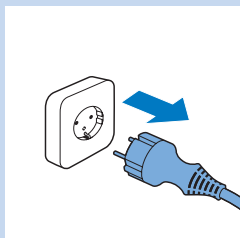

- 2 Ta ut stickkontakten ur vägguttaget.

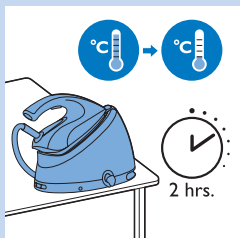

- 3 Låt ånggeneratorm svalna i 2 timmar.

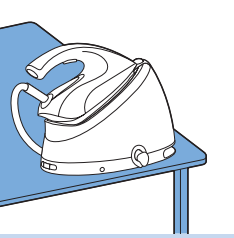

**4** Placera ånggeneratoren på bordskanten.

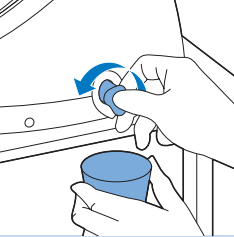

**5** Håll en kopp under EASY DE-CALC-knappen och vrid den moturs.



**6** Ta av EASY DE-CALC-knappen och låt vattnet med kalkpartiklar rinna ned i koppen.

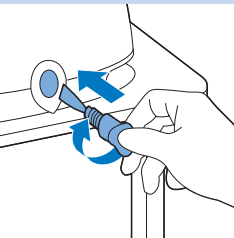

**7** När det inte kommer ut mer vatten ur ånggeneratoren sätter du tillbaka EASY DE-CALC-knappen och drar åt den genom att vrida den medurs.

Ta aldrig av EASY DE-CALC-knappen medan ånggeneratoren är varm.

Se till att EASY DE-CALC-knappen dras åt ordentligt efter avkalkningen.

*Tips: Du kan även ställa ånggeneratoren på diskbänken med EASY DE-CALC-knappen riktad mot diskhon.*

*Obs! Den här ånggeneratoren har utformats speciellt för att ta bort kalk och vatten lätt och effektivt. Du behöver inte skaka eller luta ånggeneratoren.*

## Avkalka stryksulan

Om du inte avkalkar ånggeneratoren regelbundet när EASY DE-CALC-lampan visar ON, börjar kalk lagras inuti tillförselslangan, strykjärnet och stryksulan. Det kan leda till att du får bruna fläckar på kläderna av kalkpartiklarna. Avlägsna kalkavlagringarna genom att följa anvisningarna nedan.

**1** Rengör stryksulan med en fuktig trasa.

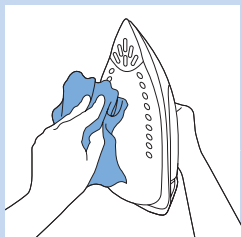

**2** Luta ånggeneratoren och ta av EASY DE-CALC-knappen. Fyll vattentanken med 500 ml destillerat vatten och dra åt EASY DE-CALC-knappen.

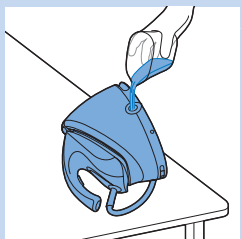

**3** Tryck på på/av-knappen för att slå på ånggeneratoren och vänta 5 minuter.

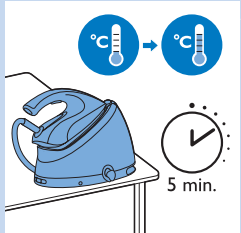

**4** Tryck på ångaktivatorn och håll den intryckt medan du stryker på en bit tjockt tyg framåt och tillbaka i 3 minuter.

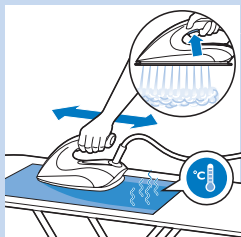

**Varning!** Det kommer smutsigt varmvatten ut ur stryksulan.

**5** Avsluta rengöringen när det har slutat komma vatten ur stryksulan eller när den börjar avge ånga.

**6** Stäng av ånggeneratoren genom att trycka på på/av-knappen.



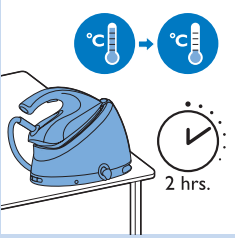

**7** Låt ånggeneratoren svalna i 2 timmar.



**8** Ta av EASY DE-CALC-knappen och låt vattnet rinna ned i en kopp.

## Förvaring

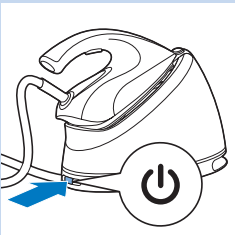

**1** Stäng av ånggeneratoren.

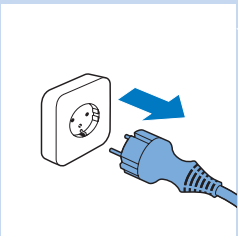

**2** Ta ut stickkontakten ur vägguttaget.



**3** Häll ut vattnet från vattentanken i vasken.

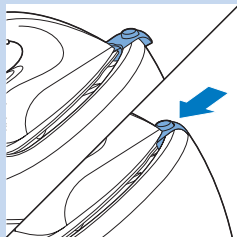

**4** Endast för vissa modeller: Lås strykjärnet på strykstället.

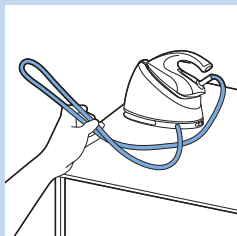

**5** Vik ihop tillförselslangen.

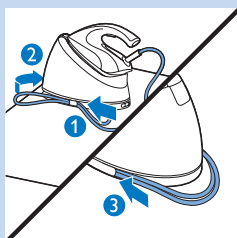

**6** För den vikta tillförselslangen runt förvaringskroken (1) och infoga den i förvaringsutrymmet (2). För in resten av tillförselslangen i förvaringsutrymmet (3).

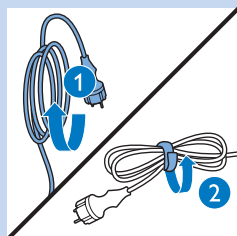

**7** Linda ihop nätsladden (1) och fäst den med kardborrebandet (2).



**8** Bär ånggeneratoren genom att hålla den med en hand på vardera sidan.



**9** Endast för vissa modeller: Bär ånggeneratoren genom att hålla i handtaget på strykjärnet med en hand och stödjä botten med den andra.

Gäller endast för modeller med bärlås.

## Felsökning

I det här kapitlet finns en översikt över de vanligaste problemen som kan uppstå med apparaten. Om du inte kan lösa problemet med hjälp av nedanstående information kan du kontakta kundtjänst i ditt land.

Problem	Möjlig orsak	Lösning
Det kommer smutsigt vatten ur stryksulan, eller stryksulan är smutsig.	Smuts eller kemikalier som finns i vattnet har fastnat i ångöppningarna och/eller på stryksulan.	Rengör stryksulan med en fuktig trasa (se kapitlet "VIKTIGT – AVKALKNING", avsnitt "Avkalka stryksulan").
Strykbrädsöverdraget blir vått eller det blir vattendroppar på plagget under strykningen.	Det kan orsakas av ånga som kondenseras på strykbrädsöverdraget efter ett långt stryknings-tillfälle.	Byt ut strykbrädans överdrag om skummaterialet är utslitet. Det går även att lägga till ett extra filtlager under strykbrädsöverdraget för att förhindra att kondens uppstår på strykbrädan. Du kan köpa filtmaterial i en tygaffär.
	Det kan hända att du har ett strykbrädsöverdrag som inte är utformat för att klara av högt ångflöde från ånggeneratoren.	Lägg ett extra filtlager under strykbrädsöverdraget för att förhindra att kondens uppstår på strykbrädan. Du kan köpa filtmaterial i en tygaffär.
Det kommer vattendroppar ur stryksulan.	Den ånga som fanns kvar i slangen har kylts ned och kondenserats till vatten. Det gör att vattendroppar kommer ut ur stryksulan.	Rikta ångan bort från plagget några sekunder.

Problem	Möjlig orsak	Lösning
Ånga och/eller vatten kommer ut ur EASY DE-CALC-knappen.	EASY DE-CALC-knappen är inte ordentligt ådragen.	Stäng av ånggeneratoren och låt den svalna i 2 timmar. Skruva av EASY DE-CALC-knappen och skruva på den ordentligt på ånggeneratoren igen. Obs! Lite vatten läcker ut när du tar av knappen.
	EASY DE-CALC-knappens gummitätningssring är utsliten.	Kontakta ett auktoriserat Philips serviceombud för att skaffa en ny EASY DE-CALC-knapp.
	För mycket kalk och mineraler har samlats i ånggeneratoren.	Avkalka ånggeneratoren regelbundet (läs mer i kapitlet "VIKTIGT – AV-KALKNING").
Strykjärnet lämnar glans eller avtryck på plagget.	Ytan som skulle strykas var ojämn, till exempel eftersom du strök över en söm eller ett veck i plagget.	Perfect Care är säker att använda på alla plagg. Glansen eller avtrycket är inte permanent och försvinner om du tvättar plagget. Undvik att stryka över sömmar eller veck, eller så kan du placera en bomullstrasa över området som ska strykas för att undvika avtryck på sömmar och i veck.
Ånggeneratoren producerar ingen ånga.	Det finns inte tillräckligt med vatten i vattentanken (lampan för "Vattentanken är tom" blinkar snabbt).	Fyll vattentanken (läs mer i kapitlet "Använda ånggeneratoren", avsnittet "Fylla vattentanken").
	Ånggeneratoren är inte tillräckligt varm för att producera ånga.	Vänta tills klarlampan för strykning på strykjärnet lyser med ett fast sken.
	Du tryckte inte på ångaktivatorn.	Tryck på ångaktivatorn och håll den intryckt medan du ångstryker.
	Ånggeneratoren är inte påslagen.	Sätt in kontakten i vägguttaget och tryck på på/av-knappen för att slå på ånggeneratoren.
Ånggeneratoren har stängts av.	Avstängningsfunktionen aktiveras automatiskt när ånggeneratoren inte har använts på över 10 minuter.	Slå på ånggeneratoren genom att trycka på på/av-knappen igen.



Problem	Möjlig orsak	Lösning
Ånggeneratorm avger ett pump-ljud.	Vatten pumpas in i ång-enheten. Det är normalt.	Om pump ljudet fortsätter fortlöpande, stäng av ånggeneratorm och ta bort kontakten från vägguttaget. Kontakta ett av Philips auktoriserade serviceombud.

## İçindekiler

Önemli	234
Giriş	236
Ürüne genel bakış	238
İlk kullanımdan önce	239
Buhar kazanlı ütünün kullanımı	239
Su haznesinin doldurulması	239
Isıtma	240
Taşıma kilidi (sadece belirli modellerde)	241
Sıcaklık ve buhar ayarı	241
Ütüleme	242
Ütü yaparken ütüü yerleştirme	243
ECO (Ekonomi) modu	244
Ütüleme ipuçları	244
Otomatik kapanma modu (sadece belirli modellerde)	244
Temizlik ve bakım	245
ÖNEMLİ - KİREÇ TEMİZLEME	245
Ütü tabanındaki kirecin temizlenmesi	247
Saklama	248
Sorun giderme	250

## Önemli

Cihazı kullanmadan önce bu kullanım kılavuzunu okuyun ve gelecekte de başvurmak üzere saklayın.

### Tehlike

- Ütü veya buhar üreticiyi kesinlikle suya sokmayın.

### Uyarı

- Cihazı prize takmadan önce, tip plakasında yazılı olan gerilimin, evinizdeki şebeke gerilimiyle aynı olup olmadığını kontrol edin.
- Fiş, kablo, besleme hortumu veya cihazın kendisinde gözle görülür bir hasar varsa, cihaz düşmüşse veya cihazda sızıntı varsa kullanmayın.
- Cihazın elektrik kablosu veya besleme hortumu hasarlıysa, tehlikeden sakınmak için mutlaka Philips'in yetki verdiği servis merkezi veya benzer şekilde kalifiye kişiler tarafından değiştirilmesini sağlayın.
- Cihaz elektrığe bağlıyken asla gözetimsiz bırakmayın.

- Bu cihaz, güvenliklerinden sorumlu kişi tarafından cihazların güvenli kullanımı ile ilgili talimat verilerek veya bu kişinin nezaretinde ve eğer cihazın neden olabileceği tehlikelerden haberdar edilmişlerse, 8 yaş ve üzeri çocuklar ve fiziksel, motor ya da zihinsel becerileri gelişmemiş veya tecrübe ve bilgi eksikliği olan kişiler tarafından kullanılabilir.
- Çocukların cihazla oynamalarına izin vermeyin.
- Cihaz çalışırken veya soğurken, ütüyü ve kablosunu 8 yaşında veya daha küçük çocukların ulaşabilecekları yerlerden uzak tutun.
- Çocukların, yetişkin denetimi olmadan cihazı temizlemelerine ve kireç temizleme işlemine katılmalarına izin verilmez.
- Elektrik kablosu ve besleme hortumunun sıcak ütü tabanına temas etmesine izin vermeyin.
- Cihaz ısındığında, EASY DE-CALC düğmesinin altından buhar veya sıcak su damlacıkları sızıyorsa, cihazı kapatın ve 2 saat süreyle soğumasını bekleyin. Ardından, EASY DE-CALC düğmesini tekrar takın. Cihaz ısındığında buhar çıkmaya devam ediyorsa, cihazı kapatın ve Philips tarafından yetkilendirilmiş bir servis merkezi ile iletişimi kurun.
- Buhar üretici sıcakken veya basınç altındayken EASY DE-CALC düğmesini buhar üreticiden çıkarmayın.
- Buhar kazanlı ütüye, cihazla birlikte verilen dışında bir EASY DE-CALC düğmesi takmayın.

### **Dikkat**

- Cihazı sadece topraklı prize takın.
- Buhar kazanlı ütüyü her zaman sabit, düz ve yatay bir yüzeyde bulundurun ve kullanın.
- Olası hasarlara karşı kabloyu ve besleme hortumunu düzenli olarak kontrol edin.
- Prize takmadan önce elektrik kordonunu tamamen açın.
- Ütü platformu ve ütünün tabanı son derece sıcak hale gelebilir ve dokunulduğunda yanıklara neden olabilir. Buhar haznesini hareket ettirmek isterseniz ütü platformuna dokunmayın.
- Ütülemeyi bitirdikten sonra cihazı mutlaka kapatın ve fişini prizden çekin.

- Aşağıdaki durumlarda ütüyü tekrar ütü platformuna koyun, cihazı kapatın ve fişini prizden çekin:
- a. ütü yapmayı bitirdikten sonra
- b. cihazı temizlerken
- b. su haznesini doldururken veya boşaltırken
- c. kısa süreliğine bile olsa, ütünün başından ayrıldığıınızda
- Buhar üreticisinin kireç temizliğini düzenli olarak, 'temizlik ve bakım' bölümündeki talimatlara göre gerçekleştirin.
- Bu cihaz sadece iç mekanlarda kullanım için tasarlanmıştır.

### **Elektromanyetik alanlar (EMF)**

Bu Philips cihazı elektromanyetik alanlarla (EMF) ilgili tüm standartlara uygundur. Bu cihaz, gereği gibi ve bu kılavuzdaki talimatlara uygun şekilde kullanıldığında, bugünün bilimsel verilerine göre kullanımı güvenlidir.

### **Atılması**

- Kullanım ömrü sonunda, cihazı normal evsel atıklarınızla birlikte atmayın; bunun yerine, geri dönüşüm için resmi toplama noktalarına teslim edin. Böylece, çevrenin korunmasına yardımcı olursunuz.
- Geri dönüşüme olanak sağlamak için, bu cihaz için kullanılan plastik parçalar kodlanmıştır: Karton ambalajı %90 oranında geri dönüştürülmüş malzemeden üretilmiştir ve tamamen geri dönüştürülebilir.



### **Giriş**

Philips buhar kazanlı ütüyü satın aldığınız için teşekkür ederiz.

- Yeni Philips PerfectCare, giysilerinizi ütölemeniz için yenilikçi bir yöntem sunar. Geleneksel ütülerin ne gibi zorlukları olduğunu hepimiz biliriz: Hassas kumaşlar için doğru sıcaklık ayarını seçmek, ütünün ısınmasını ya da kumaşların çok sıcak ütüden zarar görmemesi için soğumasını beklemek gibi. Tüm bu zorluklar yeni Philips PerfectCare ile artık geçmişte kaldı.



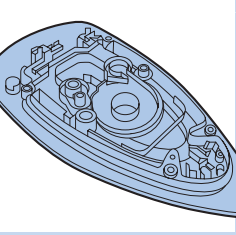

- Prensip olarak, kıvrıklık giderme işlemi ısının kumaşa aktarılmasıyla gerçekleşir. Geçmişte bu iş çok sıcak bir taban ile yapılırdı. Daha sonra ısı aktarımına ütülenmeyi çok daha hızlı hale getiren buhar ilave edildi. Araştırmalarımız, kıvrıklıkları gidermenin en iyi yolunun yoğun buhar ve optimum taban sıcaklığının mükemmel bir dengesini bulmak olduğunu doğrulamıştır. Kıvrıklık gidermedeki en önemli unsur, taban sıcaklığı değil buhardır. Tüm nemin giderilebilmesi için taban sıcaklığının buhar sıcaklığının bir miktar üzerinde olması gerekir. Bu optimum sıcaklıktır.
- Geçmişte bu optimum sıcaklıktaki yüksek miktarda buhar üretimi, su sızıntısına neden oluyordu. Bu nedenle, su sızıntısı riski olmadan hızlı ütüleme için kumaşa derinlemesine işleyen yüksek basınçlı buhar üreten benzersiz, patentli bir dairesel bölme geliştirdik.
- Ütü artık gerçekten basit bir iş: Sıcaklık ayarı yok, yanma yok, ütünün ısınması ve soğuması için beklemek yok. Ütü kimin elinde olursa olsun ütü yapmak artık daha kısa sürüyor. OptimalTemp teknolojisi sayesinde tüm kumaşları etkili ve güvenli bir şekilde ütüleyebilirsiniz.
- Giysilerin etiketlerinde belirtilen ve bu ütünün üreticisi tarafından verilen talimatlara uygun şekilde ütülenmesi şartıyla, bu ütünün %100 yönlü ürünlerde kullanılabileceği The Woolmark Company Pty Ltd tarafından onaylanmıştır. R1101. Woolmark ticari markası İngiltere, İrlanda, Hong Kong ve Hindistan'da tescilli bir sertifika markasıdır.

## Ürüne genel bakış

- 1 Buhar besleme hortumu
- 2 Ütü platformu
- 3 Işıklı ECO düğmesi
- 4 Güç açık göstergeli açma/kapama düğmesi
- 5 EASY DE-CALC ışığı
- 6 Kullanma kılavuzu
- 7 Dünya çapında garanti kitapçığı
- 8 Fişli elektrik kablosu
- 9 EASY DE-CALC düğmesi
- 10 Besleme hortumu saklama bölmesi
- 11 Su seviyesi göstergeli su haznesi
- 12 Doldurma deliği kapağı
- 13 Taşıma kilidi açma düğmesi (sadece belirli modellerde)
- 14 Taban
- 15 Buhar tetiği/Buhar püskürtücü
- 16 'Ütü hazır' ışığı/'Su haznesi boş' ışığı

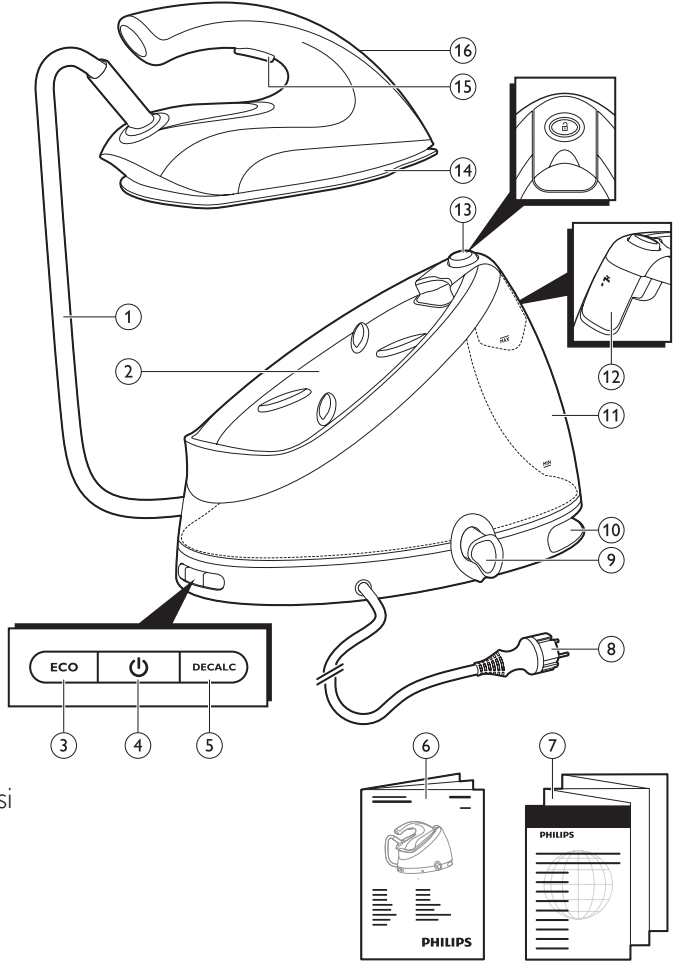

## İlk kullanımdan önce

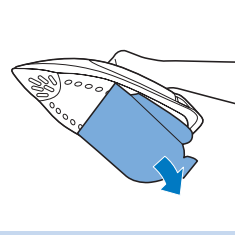

Bu buhar kazanlı ütü, sadece kumaşları ütölemek ve havalandırmak için üretilmiştir.

Tüm ambalaj malzemelerini ve etiketleri çıkarın.

Buhar kazanlı ütüyü kullanmadan önce tabandaki koruyucu kapağı çıkarın.

Buhar kazanlı ütüyü her zaman sabit ve yatay bir zemine yerleştirin.

Her kullanımdan önce su haznesini doldurun ('Buhar kazanlı ütünün kullanımı' bölümündeki 'Su haznesinin doldurulması' konusuna başvurun).

## Buhar kazanlı ütünün kullanımı

### Su haznesinin doldurulması

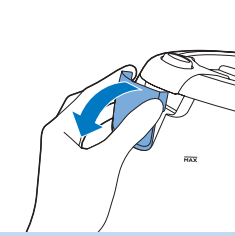

Her kullanımdan önce, su haznesindeki su seviyesi minimum seviyenin altına düştüğünde veya 'su haznesi boş' ışığı hızlı bir şekilde yanıp sönmeye başladığında su haznesini doldurun.

**1** Doldurma deliği kapağını açın.

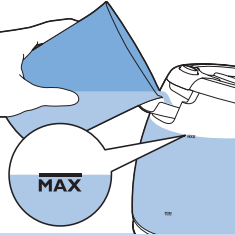

**2** Su tankını MAX işaretine kadar musluk suyuyla doldurun.

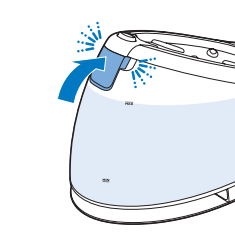

**3** Doldurma deliği kapağını sıkıca kapatın ('klik').

Cihazınız bu kimyasallarla birlikte çalışmak üzere tasarlanmadığından, su haznesine sıcak su, parfüm, sirke, kola, kireç giderici maddeler, ütölemeye yardımcı olacak maddeler veya başka kimyasallar koymayın.

*Dikkat: Su haznesi doluyken buhar haznesini eğmeyin veya sarsmayın. Aksi takdirde, su doldurma deliği kapağından su sızabilir.*

**Dikkat:** Suyun taşmaması için, su haznesini MAX göstergesini aşacak şekilde doldurmayın. Su haznesine fazla su doldurursanız, su seviyesi MAX göstergesinin altına inene kadar içindeki suyu boşaltın.

**İpucu:** Cihazınız musluk suyuyla kullanılmak üzere tasarlanmıştır. Yaşadığınız bölgedeki su çok sertse, kısa süre içinde kireç oluşumu meydana gelecektir. Bu nedenle, cihazınızın kullanım ömrünü uzatmak için %50 saf su ve %50 musluk suyu karışımı kullanın. Bir miktar asitli olduğundan ve cihaza hasar verebileceğinden, sadece saf su kullanmayın. Cihazınız bu kimyasallarla birlikte çalışmak üzere tasarlanmadığından, su haznesine parfüm, sirke, kola, kireç giderici maddeler, ütümeye yardımcı olacak maddeler veya başka kimyasallar koymayın.

### Isıtma

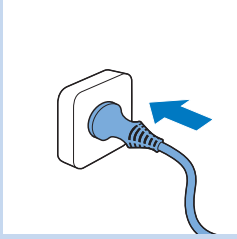

**1** Fişi topraklı duvar prizine takın.

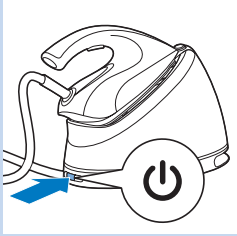

**2** Buhar kazanlı ütüyü çalıştırmak için açma/kapama düğmesine basın.

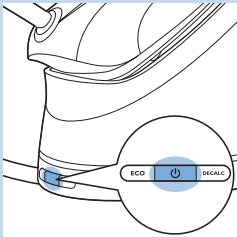

**3** Mavi güç lambası yanar.



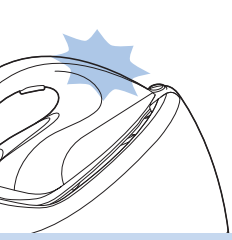

- 'Ütü hazır' ışığı, buhar kazanlı ütünün ısınmakta olduğunu göstermek için yanıp söner.

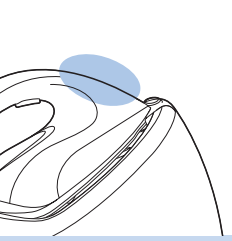

- Buhar kazanlı ütü kullanıma hazır olduğunda, 'ütü hazır' ışığı sürekli olarak yanmaya başlar.

*Dikkat: Buhar kazanlı ütünün içindeki kazana su pompalanır ve bu, buhar kazanlı ütünün pompalama sesi çıkarmasına neden olur. Bu durum normaldir.*

### Taşıma kilidi (sadece belirli modellerde)

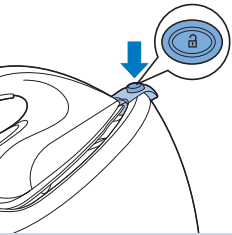

- 1 Ütüyü ütü platformundan almak için taşıma kilidini açın.

### Sıcaklık ve buhar ayarı

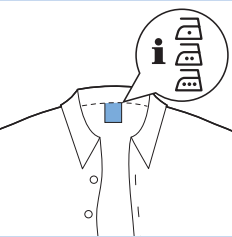

OptimalTemp teknolojisi, sıcaklık ya da buhar ayarını değiştirmenize gerek kalmadan, ütülenebilir her tür kumaşı istediğiniz sırayla ütüleyebilmenizi sağlar. Bu simgeleri taşıyan kumaşlar ütülenebilirler; örneğin keten, pamuk, polyester, ipek, yün, viskoz, suni ipek.

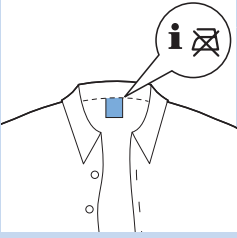

Bu simgeyi taşıyan kumaşlar ütülenmez. Bu kumaşlara, spandeks veya elastan, spandeks karışimli kumaşlar ve poliolefinler (örneğin, polipropilen) ve ayrıca kumaşlardaki baskılar dahildir.

## Ütüleme



**1** Ütü masasını açın ve uygun yüksekliğe ayarlayın.

**2** Buharlı ütümek istediğiniz giysiyi ütü masasının üzerine yerleştirin.



**3** 'Ütü hazır' ışığı yanıp sönmeyi durdurup sürekli yandığında, ütümeye başlayabilirsiniz.

Ütü yapmanın üç yolu vardır:

- 1 Buharsız ütümeye
- 2 Buhar tetiğini kullanarak buharlı ütümeye (aşağıdaki 'Buhar tetiği' konusuna başvurun).
- 3 Buhar püskürtme fonksiyonunu kullanarak buharlı ütümeye (aşağıdaki 'Buhar püskürtme fonksiyonu' konusuna başvurun).

### Buhar tetiği

- Buharlı ütümeye başlamak için buhar çıkarma düğmesini basılı tutun.

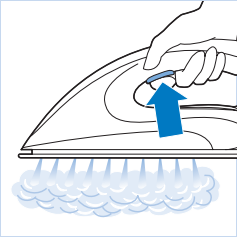

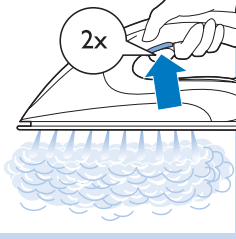

### Buhar püskürtme fonksiyonu

- Buhar püskürtme fonksiyonunu etkinleştirmek için buhar tetiğine iki kez hızlı şekilde basın ve 1 saniye içinde bırakın. Bu modda sistem, süreyle sürekli yüksek buhar üretir. Bu sayede buhar tetiğine sürekli basmanız gerekmeyeceğinden, daha iyi ütü yapabilirsiniz.

### Dikey buharlı ütüleme

Askıdaki elbiselerde bulunan kırışıklıkları gidermek için ütüyü dik tutarak buharlı ütüleme yapın

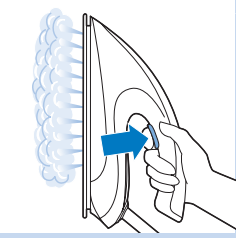

- Ütüyü dik tutun, buhar tetiğine basın ve ütünün tabanıyla giysiye hafifçe dokununuz.

**İpucu:** Daha etkili kırışıklık giderme için giysiyi bir elinizle tutarak gergin hale getirin.

**Ütü sıcak buhar üretir. Kendi üzerinizdeki veya başka birinin üzerindeki kıyafetlerin kırışığını ütüyü açmaya kesinlikle çalışmayın. Kendinize veya bir başkasına yakın bir yerde buhar uygulamak yanıklara yol açabilir.**

**Dikkat:** Buhar kazanlı ütünün içindeki kazana sürekli su pompalanır ve bu, buhar kazanlı ütünün pompalama sesi çıkarmasına neden olur. Bu durum normaldir.

### Ütü yaparken ütüyü yerleştirme



- Ütüleme sırasında ütüyü bırakacağınız zaman platforma oturtun.



- İsterseniz, ütüyü tabanı üzerinde ütü masasına yerleştirebilirsiniz. Ütüyü yatay olarak koyarsanız, bileğinize daha az yük biner. OptimalTemp teknolojisi sayesinde, sıcak taban ütü masasına zarar vermez.

## ECO (Ekonomi) modu



Ütüleme sırasında, tüm giysilerinizi gerektiği gibi ütölemek için yeterli buhar elde ederken aynı zamanda enerjiden de tasarruf etmek için ECO modunu kullanabilirsiniz.

**Dikkat:** En iyi sonucu elde etmek için 'Optimal Temp' modunu kullanmanızı öneririz.

- 1 Cihaz açıkken ECO düğmesine basın. ECO düğmesinin ışığı yanar.
- 2 'OptimalTemp' moduna dönmek için ECO düğmesine tekrar basın.

## Ütüleme ipuçları

### Kurutma sırasında kırışıklıkları en aza indirme

Giysilerinizi yıkadıktan sonra düzgün bir biçimde yayararak ve askıya asarak daha az kırışıklıkla kurumalarını sağlayabilirsiniz; bu, kırışıklıkları açarken işinizi kolaylaştırır.

### Gömlek ütömede en iyi yöntem

Yaka, kol düğmeleri ve kollar gibi daha fazla zaman alan kısımlarla başlayın. Gömleğin önünü ve arkasını daha sonra ütöleyin; böylece siz zaman alan kısımlarla uğraşırken bu büyük kısımlar kırışmaz.

**Yaka:** Yakayı ütülerken, yakanın alt kısmından başlayın ve dış kısımdan (köşeli uç) içeri doğru ütöleyin. Yakayı döndürün ve tekrarlayın. Yakayı katlayın ve daha keskin bir görünüm elde etmek için ütüyü kenarına bastırın.

**Düğmeler:** Daha etkin ve hızlı ütöleme için düğmelerin arka kısmını ütöleyin.

## Otomatik kapanma modu (sadece belirli modellerde)

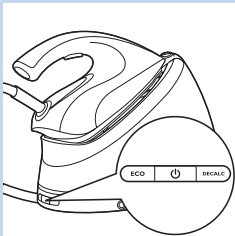

- Buhar kazanlı ütü 10 dakika boyunca kullanılmadığında, enerji tasarrufu yapmak için otomatik olarak kapanır.
- Buhar kazanlı ütüyü tekrar çalıştırmak için açma/kapama düğmesine basın. Buhar kazanlı ütü tekrar ısınmaya başlar.

## Temizlik ve bakım



Cihazınızın bakımını doğru şekilde yapmak için, ütüyü ve buhar kazanını düzenli olarak temizleyin.

- 1 Cihazı nemli bir bezle silerek temizleyin.
- 2 Lekeleri kolay ve etkili bir şekilde çıkarmak için, tabanın ısınmasını bekleyin ve ütüyü nemli bir bez üzerinde gezdirin.

*İpucu: Kolay hareket etmesini sağlamak için tabanı düzenli olarak temizleyin.*

## ÖNEMLİ - KİREÇ TEMİZLEME

### Kireç temizleme işleminin, EASY DE-CALC ışığı yanıp sönmeye başladığı zaman yapılması son derece önemlidir.

Buhar kazanlı ütüdeki kirecin temizlenmesi gerektiğini göstermek için, EASY DE-CALC ışığı yaklaşık bir ay veya 10 ütöleme işlemi sonrasında yanıp sönmeye başlar. Buhar kazanlı ütüyü tekrar kullanmadan önce aşağıdaki kireç temizleme işlemini yapmanız gerekir.

- 1 **Buhar kazanlı ütüyü** kapatmak için açma/kapama düğmesine basın.

- 2 Cihazın fişini prizden çekin.

- 3 Buhar üreticisinin soğumasını 2 saat bekleyin.

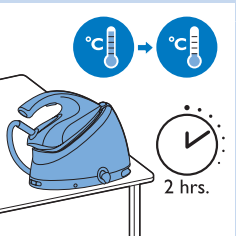
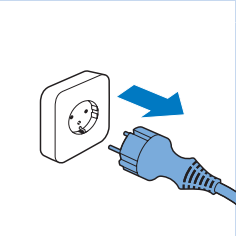
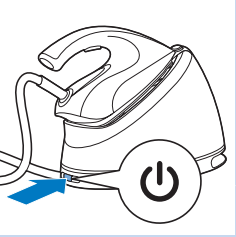



**4** Buhar kazanlı ütüyü masanın kenarına yerleştirin.

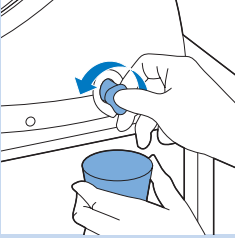

**5** EASY DE-CALC düğmesinin altına bir kap yerleştirin ve düğmeyi saat yönünün tersine çevirin.



**6** EASY DE-CALC düğmesini çıkarın ve suyun, kireç parçacıklarıyla birlikte kaba akmasını sağlayın.

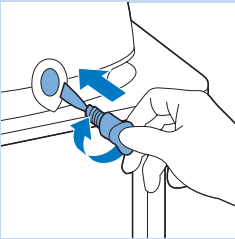

**7** Buhar kazanlı ütüden suyun boşalması kesildiğinde, EASY DE-CALC düğmesini tekrar takıp saat yönünde çevirerek sıkın.

Buhar kazanlı ütü sıcakken EASY DE-CALC düğmesini kesinlikle çıkarmayın.

Kireç temizleme işleminden sonra EASY DE-CALC düğmesini iyice sıktığınızdan emin olun.

*İpucu: İsterseniz, buhar kazanlı ütüyü bir lavaboya, EASY DE-CALC düğmesi lavaboya dönük olacak şekilde de yerleştirebilirsiniz.*

*Dikkat: Bu buhar kazanlı ütü, kirecin su ile birlikte kolayca ve etkili bir şekilde çıkarılması için özel olarak tasarlanmıştır. Buhar üreticisini sallamaya veya yatırmaya gerek yoktur.*

## Ütü tabanındaki kirecin temizlenmesi

EASY DE-CALC ışığı yandığında, buhar kazanlı ütünüzdeki kireci düzenli olarak temizlemezseniz, besleme hortumunun, ütünün ve tabanın içinde kireç oluşumu başlar. Bu durum, kireç parçacıklarının giysilerinizde kahverengi lekeler bırakmasına neden olabilir. Aşağıdaki talimatları izleyerek kireci temizleyebilirsiniz.

**1** Tabanı nemli bir bezle silin.

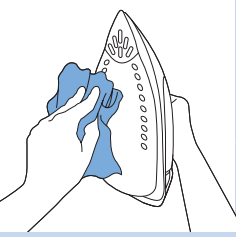

**2** Buhar kazanlı ütüü yatırın ve EASY DE-CALC düğmesini çıkarın. Su haznesine 500 ml saf su doldurun ve EASY DE-CALC düğmesini sıkın.

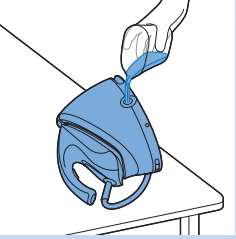

**3** Açma/kapama düğmesine basarak buhar kazanlı ütüü açın ve 5 dakika bekleyin.

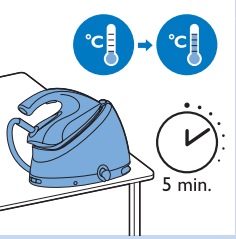

**4** Buhar tetiğine basın ve tetiği basılı tutarken, kalın bir bezi ileri geri hareketlerle 3 dakika süreyle ütüleyin.

Uyarı: Ütünün tabanından sıcak, kirli su çıkar.

**5** Tabandan gelen su kesildiğinde veya tabandan buhar çıkmaya başladığında, temizleme işlemini durdurabilirsiniz.



**6** Buhar kazanlı ütüü kapatmak için açma/kapama düğmesine basın.

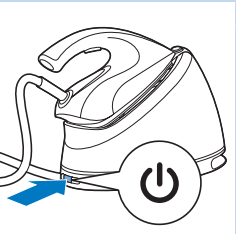

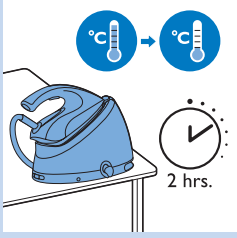

**7** 2 saat süreyle buhar kazanlı ütünün soğumasını bekleyin.



**8** EASY DE-CALC düğmesini çıkarın ve suyu bir kaba akıtın.

## Saklama

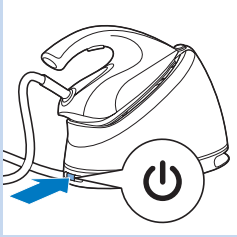

**1** Buhar kazanlı ütüü kapatın.

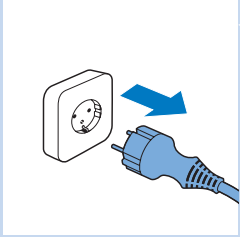

**2** Cihazın fişini prizden çekin.



**3** Su haznesindeki suyu lavaboya boşaltın.



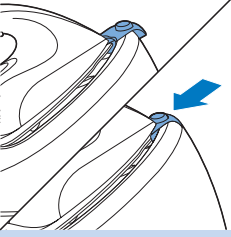

- 4 Sadece belirli modellerde: Ütüyü, ütü platformuna kilitleyin.

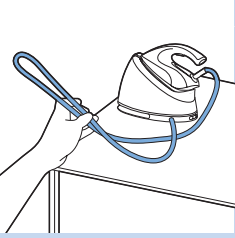

- 5 Besleme hortumunu katlayın.

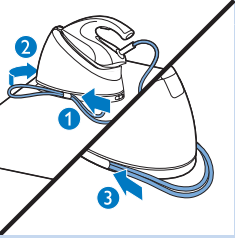

- 6 Besleme hortumunu saklama kancasının (1) arkasından geçirin ve saklama bölmesine (2) yerleştirin. Besleme hortumunun kalanını saklama bölmesine (3) bastırın.

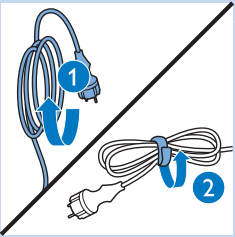

- 7 Elektrik kablosunu (1) katlayın ve Velcro şeridiyle (2) sabitleyin.



- 8 Buhar kazanlı ütüyü her iki yandan, iki elinizle tutarak taşıyın.



**9** Sadece belirli modellerde: Buhar kazanlı ütüyü taşımak için bir elinizle ütünün sapını tutun, diğer elinizle alt taraftan destekleyin.

**Bu, sadece taşıma kilitli modeller için geçerlidir.**

### Sorun giderme

Bu bölümde, cihazda en sık karşılaşılabileceğiniz sorunlar özetlenmektedir. Sorunu aşağıdaki bilgilerle çözemiyorsanız, bulunduğunuz ülkedeki Müşteri Hizmetleri Merkezi ile iletişime kurun.

Sorun	Nedeni	Çözüm
Ütünün altından kirli su ve partiküller geliyor veya ütü tabanı kirli.	Suda bulunan kireç veya kimyasal maddeler buhar deliklerinde ve/veya ütü tabanında birikiyor.	Tabanı nemli bir bezle ('ÖNEMLİ - KİREÇ TEMİZLEME' konusunda, 'Ütü tabanındaki kirecin temizlenmesi' bölümüne başvurun).
Ütü masası örtüsü ıslanıyor veya ütöleme sırasında kumaş üzerinde su damlacıkları oluyor.	Uzun süren ütöleme işleminden sonra buharın ütü masasının üstünde yoğunlaşması nedeniyle bu durum görülebilir.	Köpük madde yıprandığında ütü masası örtüsünü değiştirin. Ayrıca, ütü masası üzerindeki yoğunlaşmayı önlemek için ütü masası örtüsünün altına fazladan keçe koyabilirsiniz. Kumaş satan mağazalardan keçe alabilirsiniz.
Ütü tabanından su damlıyor.	Ütü masası örtünüz buhar kazanlı ütünün ürettiği yüksek miktardaki buhara dayanıklı olmayabilir.	Ütü masası üzerindeki yoğunlaşmayı önlemek için ütü masası örtüsünün altına fazladan keçe koyabilirsiniz. Kumaş satan mağazalardan keçe alabilirsiniz.
Ütü tabanından su damlıyor.	Hortum içinde kalan buhar soğuyarak yoğunlaşır ve suya dönüşür. Bunun sonucunda ütü tabanından birkaç damla su sızar.	Buhar çıkışını birkaç saniye giysi dışında bir yere yönlendirin.

Sorun	Nedeni	Çözüm
EASY DE-CALC düğmesinin altından buhar ve/veya su sızıyor.	EASY DE-CALC düğmesi iyice sıkılmamıştır.	Buhar kazanlı ütüyü kapatın ve 2 saat soğumasını bekleyin. EASY DE-CALC düğmesini çıkarın ve düzgün şekilde tekrar buhar kazanlı ütüye takın. Not: Düğme çıkarılırken bir miktar su akacaktır.
	EASY DE-CALC düğmesinin lastik contası aşınmıştır.	Yeni bir EASY DE-CALC düğmesi almak için yetkili Philips servis merkezine başvurun.
	Buhar üreticinin içinde çok miktarda kireç ve mineral birikmiştir.	Buhar kazanlı ütünün kirecini düzenli olarak temizleyin ('ÖNEMLİ - KİREÇ TEMİZLEME' konusuna başvurun).
Ütü, kumaş üzerinde parlaklık veya iz bırakıyor.	Örneğin dikişleri veya kumaş katını ütölediğiniz için, ütülenen yüzey düzdür.	Perfect Care tüm kumaşlarda kullanılabilir. Bu parlaklık veya iz kalıcı değildir; kumaşı yıkadığınızda geçer. Dikişleri veya katları ütölemeyin veya dikişlerde ve katlarda iz oluşmasını önlemek için o kısma pamuklu bir bez örtün.
Buhar kazanlı ütü buhar üretmiyor.	Su haznesinde yeterli miktarda su yoktur ('su haznesi boş' ışığı hızlı bir şekilde yanıp söner).	Su haznesini doldurun ('Buhar kazanlı ütünün kullanımı' bölümündeki 'Su haznesinin doldurulması' konusuna başvurun).
	Buhar üreticisi buhar üretmek için yeterli derecede sıcak değildir.	Ütüdeki 'ütü hazır' ışığının devamlı olarak yanmasını bekleyin.
	Buhar tetiğine basmayın.	Buhar tetiğine basın ve buharlı ütöleme sırasında basılı tutun.
	Buhar kazanlı ütü açılmamıştır.	Fişi prize takın ve açma/kapatma düğmesine basarak buhar kazanlı ütüyü açın.
Buhar üreticisi kapandı.	Buhar kazanlı ütü 10 dakikadan uzun bir süre kullanılmadığı takdirde, otomatik kapanma fonksiyonu otomatik olarak devreye girer.	Buhar kazanlı ütüyü tekrar çalıştırmak için açma/kapatma düğmesine basın.
Buhar kazanlı ütü bir pompalama sesi çıkarır.	Buhar kazanına su pompalanmaktadır. Bu durum normaldir.	Pompalama sesi durmadan devam ederse, buhar kazanlı ütüyü kapatın ve fişini prizden çekin. Yetkili Philips servis merkezi ile iletişim kurun.











[www.philips.com](http://www.philips.com)



4239.000.8122.2