

Always here to help you

Register your product and get support at
www.philips.com/welcome

SC2004



User manual

PHILIPS



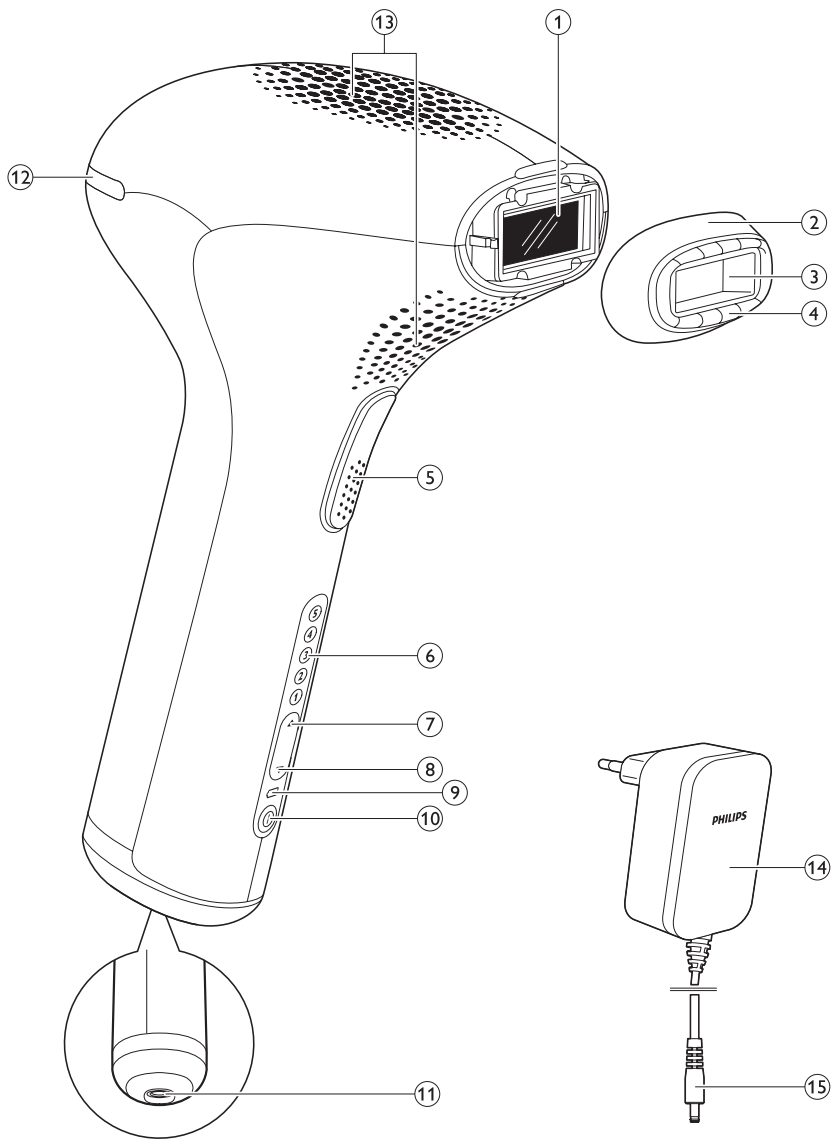

SC2004

ENGLISH 6
FRANÇAIS 30
NEDERLANDS 55

Table of contents

Introduction	7
Benefits	7
Intense Pulsed Light (IPL) technology for home use	7
Effective hair regrowth prevention for everyday smoothness	7
Gentle treatment, even on sensitive body areas	7
Cordless operation for maximum freedom and flexibility	8
Long-lasting battery for complete body treatment	8
No replacement parts needed, no hidden costs	8
How Philips' Intense Pulsed Light technology works	8
Hair growth	8
Working principle	8
General description	9
Important	9
Danger	9
Warning	9
To prevent damage	10
Caution	10
Keep the following things in mind to avoid compromising the lifetime of your Philips Lumea:	10
For whom is Philips Lumea NOT suitable?	10
Contraindications	11
Never use the appliance if you are pregnant or breast feeding.	11
Never use the appliance if you have an unsuitable skin and/or hair colour, i.e.:	11
Never use the appliance if you suffer from any of the diseases listed below, i.e.:	11
Never use the appliance if you take any of the medications listed below, i.e.:	11
Never use the appliance on the following areas:	12
Never use the appliance on sunburnt, recently tanned (last 48 hours) or fake-tanned skin:	12
Electromagnetic fields (EMF)	12
Charging	12
Preparing for use	13
Preparing treatment areas	13
Setting the light intensity	14
Recommended light intensities (1-5)	14
Important	15
Tanning advice	15
Using the appliance	15
First use and skin test	16
Subsequent use	16
Guidelines for treatment	19
Average treatment time	19
Using the appliance on the legs	19
Tip: White eye pencil	19
Using the appliance in the bikini area	20
Using the appliance on the underarms	20
How to achieve optimal results	21
Maintenance phase	21
Possible side effects and skin reactions	21

After use	22
Cleaning and maintenance	22
Storage	23
Environment	23
Removing the rechargeable batteries	23
Guarantee and support	24
Technical specifications	25
Troubleshooting	25

Introduction

Congratulations on your purchase and welcome to Philips! To fully benefit from the support that Philips offers, register your product at www.philips.com/welcome.

Light-based hair removal is one of the most effective methods to treat unwanted body hair with longer-lasting results. It is different from current home hair removal methods because it significantly reduces hair regrowth. Philips has been investigating this method together with leading dermatologists for over 10 years. You can now use this innovative technology comfortably in the privacy of your own home, whenever and wherever you want.

This appliance has been specifically designed and optimised for use by women, but can be used by men as well.

Philips Lumea enables treatment of unwanted hair below the neck, using the tailored attachment.

Philips Lumea is designed for use by one person only.

For more information about Philips Lumea and movies about how to use Lumea, see www.philips.com/lumea. Check our homepage regularly for updates.

Benefits

This appliance provides the following benefits:

Intense Pulsed Light (IPL) technology for home use

Philips Lumea uses a light-based technology called 'Intense Pulsed Light' (IPL). IPL is also used in the professional beauty market for hair removal and has been in use for the last fifteen years. Philips Lumea now brings you this innovative technology for safe and effective use in the comfort of your home.

Effective hair regrowth prevention for everyday smoothness

This method provides you with long-lasting hair regrowth prevention and silky-smooth skin. Our studies have shown a significant hair reduction already after two treatments. Optimal results were generally achieved after four to five treatments. A reduction in hair density is visible from treatment to treatment. How fast the effect becomes visible and how long the results last varies from person to person. For more information, see section 'How to achieve optimal results' in chapter 'Using the appliance'.

Gentle treatment, even on sensitive body areas

Philips Lumea has been developed in close cooperation with leading dermatologists and has been tested by over 2000 women for an effective and gentle treatment, even on the most sensitive body areas.

Cordless operation for maximum freedom and flexibility

Because the appliance runs on rechargeable batteries, it is portable and can be used anywhere.

Long-lasting battery for complete body treatment

A fully charged battery provides a complete body treatment (underarms, bikini line and lower legs) in one go, without recharging breaks.*

*Based on the average treatment times for each area and the recommended intensities for one user.

No replacement parts needed, no hidden costs

Philips Lumea is equipped with a high-performance lamp which does not require replacement. This lamp can generate over 100,000 flashes and should enable you to continuously maintain results for more than 5 years* while saving money on expensive replacement lamps.

*Based on the average treatment times for each area and the recommended intensities for one user.

How Philips' Intense Pulsed Light technology works

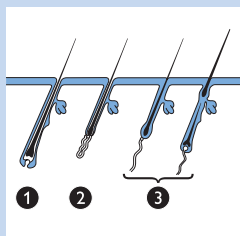

Hair growth

Hair growth rates differ from person to person, depending on age, metabolism and other factors. However, everyone's hair normally grows in 3 phases.

1 Growing phase (anagen phase)

The hair grows actively from the root. In this phase the concentration of melanin is highest. Melanin is responsible for the pigmentation of the hair. Melanin concentration is also the determining factor for the efficacy of this method. Only hairs in the growing phase are susceptible to treatment with light.

2 Degradation phase (catagen phase)

Hair growth stops and the root shrinks before the hair sheds.

3 Resting phase (telogen phase)

The old hair separates from its hair follicle and sheds. The follicle remains at rest until the biological clock tells it to become active again and grow a new hair.

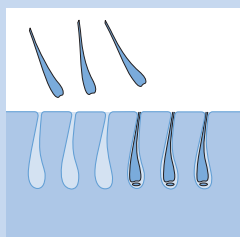
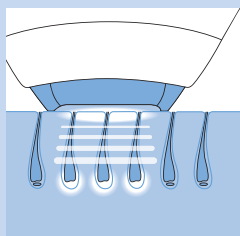

Working principle

- The appliance works by heating up the hair and root beneath the skin. The melanin in the hair and hair root absorbs the released light pulses. The darker the colour of the hair; the more light can be absorbed. This process stimulates the hair to go into the resting phase.
- In between treatments, hair sheds naturally and regrowth is inhibited. Hairs can take one or two weeks to shed.

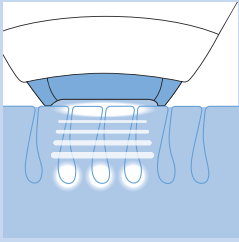

- Optimal hair removal cannot be obtained with a single session, since only hairs in the growing phase are susceptible to treatment with light. During a treatment, hairs on the treated area are usually in different stages of the hair growth cycle. To effectively treat all hairs you have to repeat the treatment every two weeks for a few times.

An integrated optical filter ensures that no UV light reaches the skin and guarantees that the appliance is safe for the skin.

General description (Fig. 5)

- 1 Light exit window with integrated UV filter
- 2 Body attachment (suitable for all body areas below the neck)
- 3 Metallic frame inside the attachment
- 4 Safety system (safety ring with contact switches)
- 5 Flash button
- 6 Intensity lights (1- 5)
- 7 ▲ Intensity increase button
- 8 ▼ Intensity decrease button
- 9 Charging light and battery low indication
- 10 On/off button
- 11 Appliance socket
- 12 'Ready to flash' light
- 13 Air vents
- 14 Adapter
- 15 Small plug

Important

Read this user manual carefully before you use the appliance and save it for future reference.

Danger



- Water and electricity are a dangerous combination. Do not use this appliance in wet surroundings (e.g. near a filled bath, a running shower or a filled swimming pool).
- Keep the appliance and the adapter dry.
- If the appliance is broken, do not touch any inner part to avoid electric shock.
- Never insert any objects into the appliance.

Warning

- This appliance is not intended for use by persons (including children) with reduced physical, sensory or mental capabilities, unless they have been given supervision or instruction concerning use of the appliance by a person responsible for their safety.
- Children should be supervised to ensure that they do not play with the appliance.

- The appliance is not intended for children under the age of 15 years. Teenagers aged between 15 and 18 years can use the appliance with the consent and/or assistance of their parents or the persons who have parental authority over them. Adults from 19 years and older can use the appliance freely.
- Only charge the appliance with the adapter supplied.
- Do not use the appliance or the adapter if it is damaged.
- The adapter contains a transformer. Do not cut off the adapter to replace it with another plug, as this causes a hazardous situation.
- If the adapter is damaged, always have it replaced with one of the original type in order to avoid a hazard.
- Do not use the appliance if the UV filter of the light exit window is broken.

To prevent damage

- Make sure nothing obstructs the air flow through the ventilation slots.
- Never subject the appliance to heavy shocks and do not shake or drop it.
- If you take the appliance from a very cold environment to a very warm environment or vice versa, wait approximately 3 hours before you use it.
- Store the appliance in a dust-free place to prevent it from becoming dusty.
- Never leave the appliance unattended when it is switched on. Always switch off the appliance after use.
- Do not expose the appliance to direct sunlight or UV light for several hours.
- Do not flash against any other surface than the skin. This can cause severe damage to the attachment and/or the light exit window. Only flash when the appliance is in contact with skin.

Caution

- Never use the appliance around the eyes and near the eyebrows to avoid the risk of eye damage.
- Use this appliance only at settings suitable for your skin type. Use at higher settings than those recommended can increase the risk of skin reactions and side effects.
- This appliance is only intended for removing unwanted body hair from areas below the neck. Do not use it for any other purpose.

Keep the following things in mind to avoid compromising the lifetime of your Philips Lumea:

- Do not expose the appliance to temperatures lower than 15°C or higher than 35°C during use.
- The appliance is equipped with a built-in overheat protection. If the appliance overheats, it does not flash. Do not switch off the appliance, but let it cool down for approx. 15 minutes before you continue with your treatment.
- Always return the appliance to a service centre authorised by Philips for examination or repair. Repair by unqualified people could cause an extremely hazardous situation for the user.
- Never use the appliance in any of the cases mentioned in the section 'Contraindications'.

For whom is Philips Lumea NOT suitable?

Philips Lumea is not designed for everyone. If any of the following is true for you, then this appliance is **not** suitable for you to use!

Contraindications

Never use the appliance if you are pregnant or breast feeding.

Never use the appliance if you have an unsuitable skin and/or hair colour, i.e.:

- If your natural hair colour in the treatment areas is light blond, white, grey or red.
- If you are of skin type VI (you rarely or never get sunburnt and you tan very darkly; your skin colour is brownish black or darker). In this case you run a high risk of developing skin reactions, such as discolourations, strong redness or burns, when you use Philips Lumea. See also chapter 'Using the appliance', section 'Possible side effects and skin reactions'.

Never use the appliance if you suffer from any of the diseases listed below, i.e.:

- If you have a skin disease such as active skin cancer; you have a history of skin cancer or any other localised cancer in the areas to be treated.
- If you have pre-cancerous lesions or multiple atypical moles in the areas to be treated.
- If you have a history of collagen disorder; including a history of keloid scar formation or a history of poor wound healing.
- If you have a history of vascular disorder; such as the presence of varicose veins or vascular ectasia in the areas to be treated.
- If your skin is sensitive to light and easily develops a rash or an allergic reaction.
- If you have infections, eczema, burns, inflammation of hair follicles, open lacerations, abrasions, herpes simplex, wounds or lesions and haematomas in the areas to be treated.
- If you have had surgery in the areas to be treated.
- If you have epilepsy with flashlight sensitivity.
- If you have diabetes, lupus erythematoses, porphyria or congestive heart disease.
- If you have any bleeding disorder.
- If you have a history of immunosuppressive disease (including HIV infection or AIDS).

Never use the appliance if you take any of the medications listed below, i.e.:

- If your skin is currently being treated with or has recently been treated with Alpha-Hydroxy Acids (AHAs), Beta-Hydroxy Acids (BHAs), topical isotretinoin and azelaic acid.
- If you have taken any form of isotretinoin Accutane® or Roaccutane® in the last six months. This treatment can make skin more susceptible to tears, wounds and irritations.
- If you are on painkillers, which reduce the skin's sensitivity to heat.
- If you are taking photosensitising agents or medications, check the package insert of your medicine and never use the appliance if it is stated that it can cause photo-allergic reactions, photo-toxic reactions or if you have to avoid sun when taking this medicine.
- If you take anticoagulation medications, including heavy use of aspirin, in a manner which does not allow for a minimum 1-week washout period prior to each treatment.
- If you take immunosuppressive medications.

Never use the appliance on the following areas:

- On the face.
- On nipples, areolas, labia minora, vagina, anus and the inside of the nostrils and ears.
- Men must not use it on the scrotum and face.
- Over or near anything artificial like silicone implants, pacemakers, subcutaneous injection ports (insulin dispenser) or piercings.
- On moles, freckles, large veins, darker pigmented areas, scars, skin anomalies without consulting your doctor. This can result in a burn and a change in skin colour, which makes it potentially harder to identify skin-related diseases (e.g. skin cancer).
- On warts, tattoos or permanent make-up. This can result in a burn and a change in skin colour (hypopigmentation or hyperpigmentation).
- On areas, where you use long-lasting deodorants. This can result in skin reactions. See chapter 'Using the appliance', section 'Possible side effects and skin reactions'.

Never use the appliance on sunburnt, recently tanned (last 48 hours) or fake-tanned skin:

- All types of tanning can influence the safety of the treatment. This applies to exposure to natural sunlight as well as artificial tanning methods, such as tanning lotions, tanning appliances etc. If you are tanned or are planning to tan, see chapter 'Preparing for use', section 'Tanning advice'.

Note: This list is not exhaustive. If you are not sure whether you can use the appliance we advise you to consult a doctor.

Electromagnetic fields (EMF)

This Philips appliance complies with all applicable standards and regulations regarding exposure to electromagnetic fields.

Charging

Fully charge the batteries before you use the appliance for the first time and when the batteries are empty. Fully charging the batteries takes up to 1 hour and 40 minutes.

Charge the appliance when the charging light lights up orange during use to indicate that the battery is low and will run out soon.

Fully charged batteries provide at least 370 flashes at light intensity 5.

Fully charge the appliance every 3 to 4 months, even if you do not use the appliance for a longer time.

Charge the appliance in the following way:

- 1** Switch off the appliance.

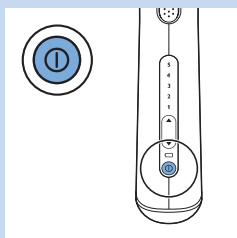

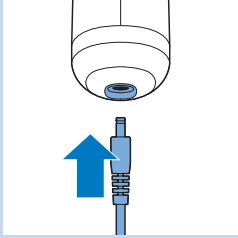

2 Insert the small plug into the appliance and put the adapter in the wall socket.

- The charging light flashes green to indicate that the appliance is charging.
- When the batteries are fully charged, the charging light lights up green continuously.

Notes:

- The adapter and the appliance feel warm during charging. This is normal.
- You cannot use the appliance during charging.
- This appliance is equipped with battery-overheat protection and does not charge if the room temperature exceeds 40°C.

Never cover the appliance and adapter during charging.

3 After charging, remove the adapter from the wall socket and pull the small plug out of the appliance.

Preparing for use

For optimal results and greatest effect, prepare the areas on which you intend to use the appliance in the manner described below.

Preparing treatment areas

1 Shave the areas you intend to treat as long as you still experience hair regrowth.

Note: If your last depilation method involved removing hairs by the roots (e.g. epilating, waxing etc.), wait until you notice significant hair regrowth before you use Philips Lumea. Do not use depilatory creams instead of shaving.

Please note that treatment on unshaved or improperly shaved areas has a number of undesired effects:

- The light exit window and attachment may become contaminated with stray hairs and dirt. A contaminated light exit window and attachment can reduce the life and efficacy of the appliance. In addition, burns or black spots that appear on the light exit window and attachments due to contamination can cause the treatment to become painful or cause skin reactions like redness and discolouration.
- Hairs on your skin can burn, which can result in an unpleasant smell.

2 Clean your skin and make sure it is hair-free, entirely dry and free from oily substances (e.g. present in cosmetic products like deodorants, lotions, perfumes, tanning creams and sunscreens).

3 Check the appliance, especially the light exit window and attachment, for trapped hair, dust and fibres. If you see any contamination, clean the appliance according to the instructions in chapter 'Cleaning and maintenance'.

Notes:

- If shaving causes wounds or lesions, your skin may be more sensitive and the light treatment may sometimes feel uncomfortable.
- Once the hairs stop growing back, which usually happens after 4-5 treatments, you no longer have to shave before you use the appliance.

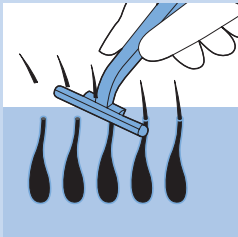

Setting the light intensity

Philips Lumea is an appliance developed for consumer use at home and therefore not comparable with professional light-based appliances with respect to pain sensation. The pulses of light delivered by Philips Lumea are gentler than those from professional appliances and therefore you can expect a **convenient** and **effective** treatment.

You have to adjust the light intensity to your skin and body hair colour and to a level you find comfortable.

The recommended light intensities table below helps you to establish the right light intensity

- 1** Consult the table below to determine which light intensities are most suitable for your skin and body hair colour and to check if this method is suitable for you (if it is not, this is indicated with x in the table).
- 2** Each body area and possibly even parts of a body area may require a separate appropriate light intensity according to the recommended light intensities table below. The method is more effective at higher intensities, but you should reduce the light intensity if you experience any pain or discomfort.

Note: The required light intensity for different body areas may vary due to different skin colours. For example, the skin of the lower legs can be darker than the skin of the underarms due to more sun exposure.

Persons with darker skin run a higher risk of skin irritation because their skin absorbs more light. Therefore lower intensities are recommended for persons with darker skin.

The light pulse can feel warm or hot on the skin but should never be painful. To prevent skin reactions, see chapter 'Using the appliance', section 'Possible side effects and skin reactions'.

Recommended light intensities (1-5)

In the table below, 'x' means that the appliance is not suitable for you.

Skin colour and characteristics:	White (always sunburn, no tanning)	Beige (easy sunburn, minimal tanning)	Light brown (sometimes sunburn, good tanning)	Mid brown (rarely sunburn, fast and good tanning)	Dark brown (rarely sunburn, very good tanning)	Brownish black and darker (rarely to never sunburn, very dark tanning)
----------------------------------	------------------------------------	---------------------------------------	---	---	--	--

Body hair colour:

dark blond/light brown/brown/dark brown/black	4/5	4/5	4/5	3/4	1/2/3	x
white/grey/red/light blond	x	x	x	x	x	x

Important

To check whether Philips Lumea is suitable for you, see section 'For whom is Philips Lumea not suitable?.'

If your skin has been exposed to natural sunlight or an artificial tanning method, it may be darker than during the previous treatment. Check the table above to determine which settings are suitable for your skin colour.

Tanning advice

Sun exposure before treatment

- If your skin is tanned, perform a skin test (see chapter 'Using the appliance', section 'First use') on the area to be treated to determine the appropriate light intensity. A failure to do so causes a risk of developing skin reactions after treatment with Philips Lumea.
- Wait at least 48 hours after sunbathing before you use the appliance. Sunbathing can cause skin to darken (tan) and/or can cause sunburn (reddening of the skin).
- After these 48 hours, check the skin for any remaining sunburn. Do not use Philips Lumea as long as sunburn persists.
- When the sunburn has disappeared, perform a skin test (see chapter 'Using the appliance', section 'First use') on the area to be treated to determine the appropriate light intensity.

Sun exposure after treatment

- Wait at least 24 hours after treatment before you expose treated areas to the sun. Even after 24 hours, make sure that the treated skin does not show any redness from the treatment anymore before you expose it to the sun.
- Cover treated areas when you go out into the sun or use a sunblock (SPF 30+) in the two weeks after treatment.
- Exposing treated areas to sunlight without protection immediately after treatment can increase the risk of adverse side effects and skin reactions. See chapter 'Using the appliance', section 'Possible side effects and skin reactions'.

Tanning with artificial light

- Follow the instructions in 'Sun exposure before treatment' and 'Sun exposure after treatment' above.

Tanning with creams

- If you have used an artificial tanning lotion, wait until the artificial tan has fully disappeared before you use Philips Lumea.

Note: For more details on unwanted skin reactions, see chapter 'Using the appliance', section 'Possible side effects and skin reactions'.

Using the appliance

Check the recommended light intensities table in chapter 'Preparing for use', section 'Setting the light intensity' to determine which light intensities are most suitable for your skin and body hair colour. Use the appliance in a **well-lit** room; this reduces the perceived brightness of the flash. Shave the area you intend to treat before you use the appliance (see chapter 'Preparing for use', section 'Preparing treatment areas').

If the treatment becomes intolerably painful at any point in time, reduce the light intensity setting until the treatment is comfortable again. If you notice skin reactions stronger than slight redness, stop the treatment immediately and read section 'Possible side effects and skin reactions' in this chapter.

First use and skin test

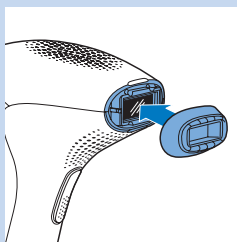

1 Attach the body attachment to the appliance.

The body attachment can be used to treat unwanted body hair on all body areas below the neck (for exceptions, see chapter 'Important', section 'Contraindications').

2 Choose an area close to the area you intend to treat.

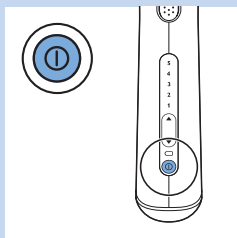

3 Press the on/off button to switch on the appliance.

► The appliance always starts automatically at the lowest setting.

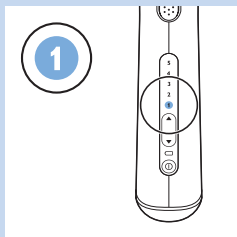

4 Apply one flash at the lowest recommended intensity for your skin type (for instructions on how to release a flash, see steps 6 to 9 of section 'Subsequent use' in this chapter).

5 As long as it feels comfortable (not painful), increase the setting by one level within the recommended range for your skin type and apply one flash for each setting. Do not apply more than one flash on the same spot.

6 After the skin test, wait for 24 hours and check your skin for any reaction. If your skin shows reactions, choose the highest setting that did not result in any skin reaction for subsequent use.

When you use the appliance for the first time, we advise you to perform a skin test on the area to be treated to check your skin's reaction to the treatment and to get accustomed to light-based treatment.

Subsequent use

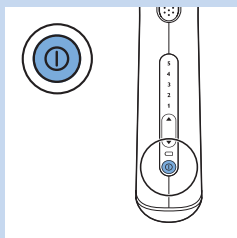

1 Before every treatment, clean the attachment, the light exit window and the metallic frame inside the attachment of Philips Lumea. For more information see chapter 'Cleaning and maintenance'.

2 Press the on/off button to switch on the appliance.

Note: It is normal that the appliance and the attachment become warm during use.

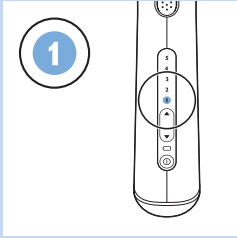

- 3** Start each treatment by selecting the light intensity very carefully, based on your skin's sensitivity and on how comfortable treatment feels.

Your skin may react differently on different days/occasions for a number of reasons and especially after tanning. See section 'Possible side effects and skin reactions' in this chapter for more information.

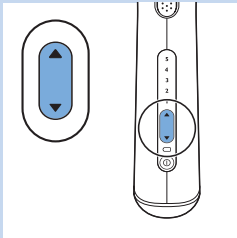

- 4** Press the ▲ button to increase the intensity. To lower the intensity, press the ▼ button.
- ▶ Every time you press the button, the corresponding intensity light starts to flash. This takes a few seconds.

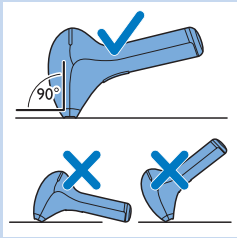

- 5** Place the appliance at a 90° angle on the skin so that the attachment and the safety ring are in contact with the skin.

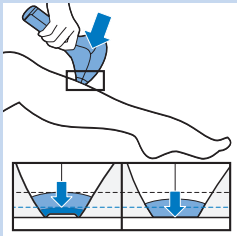

- 6** Press the safety ring fully onto the skin with slight pressure.

Note: The safety ring has contact switches that together are the safety system of the appliance. This safety ring prevents unintentional flashing without skin contact.

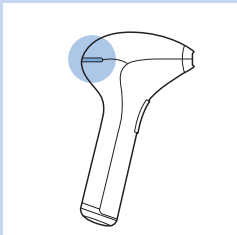

- ▶ The 'ready to flash' light on the back of the appliance lights up green when all contact switches of the safety ring are in contact with the skin and the device is charged. This may take a few seconds.

Tip: For easier use, stretch the area of skin you want to treat. On areas with softer skin, you may need to exert more pressure on the appliance to push in all contact switches.

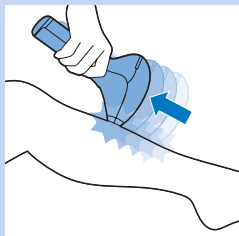
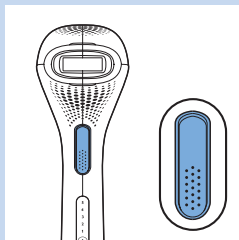

- 7** Press the flash button to release a flash. Now you have 2 options to release the next flash:

- A** Keep the flash button pressed. The appliance releases one flash after another as long as the safety ring is in full contact with the skin. Immediately after the appliance has flashed, slide the appliance to the next area. Make sure the safety ring is fully pressed onto the skin. This 'Slide & Flash mode' is especially convenient for treatment of larger areas like the legs.
- B** Let go of the flash button after each flash. For the next flash, place the appliance on the area right next to the previously flashed area. Make sure the safety ring is fully pressed onto the skin. This 'Step & Flash mode' guarantees a precise treatment of e.g. the knees or ankles.

Note: After a few seconds, the appliance is ready to flash again, so make sure that you move it to the next area immediately after it has flashed.

Do not treat exactly the same area multiple times during one session. This does not improve the effectiveness of the treatment, but increases the risk of skin reactions.

Note: The visible light produced by the appliance is the reflection of the flash on the skin and is harmless to your eyes. It is not necessary to wear goggles during use.

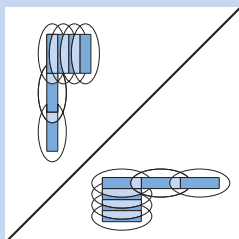

- 8** To avoid untreated areas, always make sure there is a slight overlap with the previously treated area when you place the appliance on the skin. The effective light only comes out of the light exit window. Make sure the flashes are produced close to each other.
- 9** Switch off the appliance after you have finished the treatment.
- 10** Check the light exit window and the attachment for hairs and dirt and clean the appliance after use (see chapter 'Cleaning and maintenance').

Guidelines for treatment

Average treatment time

Area	Approx. treatment time
Underarms	1 minute per underarm
Bikini line	1 minute per side
Entire bikini area	4 minutes
One lower leg	8 minutes
One full leg	14 minutes

Note: The average treatment times above have been observed during research and tests. Individual treatment times may vary from person to person.

Note: Fully charged batteries offer at least 370 flashes at intensity 5. How long you can use the appliance depends on the size of the area to be treated and the intensity setting used.

Using the appliance on the legs

Check the recommended light intensities table in chapter 'Preparing for use', section 'Setting the light intensity' to see which settings are suitable for your legs.

- You can move the appliance up and down or across the leg, whichever is more convenient to you.

Note: Bony areas like shinbone and ankles are more sensitive than other areas of the body. When you press the attachment hard onto these areas, the skin can be more susceptible to skin reactions, such as skin irritation and redness. See section 'Possible side effects and skin reactions' in this chapter. Press the attachment onto the skin just hard enough to make the 'ready to flash' light go on, but not harder.

Tip: The appliance may leave imprints on the skin in the treated areas. These imprints may show you where you can make the treated areas overlap.

If you use the appliance to treat both your lower and upper legs, you may have to recharge the appliance during the treatment. This is normal. How long you can use the appliance depends on the size of the treatment area and the intensity setting used.

Tip: Many users combine leg treatments with other activities around the house such as watching TV or listening to music. You can also try this to make the experience more enjoyable and relaxing.

Tip: White eye pencil

To help you remember what part of your skin you have already treated, you can mark sections on your leg with a white eye pencil.

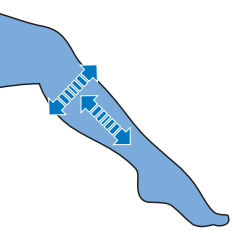

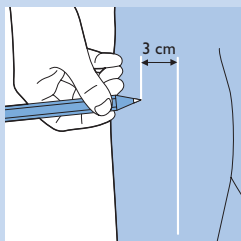

- 1 Take a white eye pencil and draw a line on your leg. Start at any point of your leg and draw a straight line.

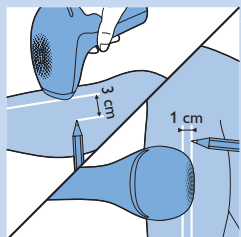

- 2 Draw additional lines at a distance of 3cm from the first line if you use the appliance horizontally or at a distance of 1cm if you use the appliance vertically.

Perform the treatment section by section. If you need to take a break during a session, just mark the last treated area with the same eye pencil and resume the treatment later.

Note: Only use a white eye pencil. Any other colour absorbs the light and may cause skin irritation.

Using the appliance in the bikini area

Check the recommended light intensities table in chapter 'Preparing for use', section 'Setting the light intensity' to see which settings are suitable for your bikini area.

In principle, Philips Lumea is safe and gentle enough for treatment of the entire bikini area (e.g. for 'Brazilian' or 'Hollywood' style). Use a lower setting on darker pigmented, more sensitive skin in the bikini area. Do not use the appliance on inner labia, vagina and anus. Men who wish to treat their pubic area must not use the appliance on the scrotum.

Note: For hygienic reasons, always clean the body attachment before you start treating another body area.

Using the appliance on the underarms

Check the recommended light intensities table in chapter 'Preparing for use', section 'Setting the light intensity' to see which settings are suitable for your underarms.

Make sure you remove any deodorant, perfume, cream or other skin care product from your underarms before treatment.

Tip: To achieve optimal results on your underarms, stand in front of a mirror to get a good view of the area to be treated and the 'ready to flash' light. Raise your arm and place your hand in your neck to stretch the skin in the underarm area. In this way the safety ring can be pressed more easily onto the skin, which makes the treatment easier to perform.

Note: The reflected light does not harm your eyes. If the scattered light is unpleasant, close your eyes when you release a flash.



How to achieve optimal results

- It is normal that hairs are still visible after the first few treatments (see chapter 'Introduction', section 'Working principle' for more information).
- To remove all hairs successfully and prevent the hair follicle from becoming active again, the treatments have to be repeated once every two weeks for the first two months. Your skin should be smooth by then. Please read section 'Maintenance phase' to find out how you can keep these results.

Maintenance phase

- To ensure that your skin stays smooth, we advise you to repeat the treatment every 4 to 8 weeks. The time between treatments may vary based on your individual hair regrowth and also across different body areas. If too many hairs grow back between treatments, simply shorten the treatment interval again, but do not treat any area more often than once every two weeks. When you use the appliance more frequently than recommended, you do not increase the effectiveness but you do increase the risk of skin reactions.

Possible side effects and skin reactions

Common skin reactions:

- Your skin may show slight redness and/or may prickle, tingle or feel warm. This reaction is absolutely harmless and disappears quickly.
- A skin reaction similar to sunburn may occur on the treated area for a short while. If this does not disappear within 3 days, we advise you to consult a doctor.
- Dry skin and itching may occur because of the combination of shaving and light treatment. This is harmless and disappears within a few days. You can cool the area with an ice pack or a wet facecloth. If dryness persists, you can apply a non-scented moisturiser on the treated area 24 hours after the treatment.

Rare side effects:

- Burns, excessive redness and swelling: these reactions occur very rarely. They are the result of using a light intensity that is too high for your skin colour. If these reactions do not disappear within 3 days, we advise you to consult a doctor. Wait with the next treatment until the skin has healed completely and make sure you use a lower light intensity.
- Skin discolouration: this occurs very rarely. Skin discolouration manifests itself as either a darker patch (hyperpigmentation) or a lighter patch (hypopigmentation) than the surrounding area. This is the result of using a light intensity that is too high for your skin colour. If the discolouration does not disappear within 2 weeks, we advise you to consult a doctor. Do not treat discoloured areas until the discolouration has disappeared and your skin has regained its normal skin colour.
- Skin infection and inflammation: This occurs very rarely and may be caused by using the appliance on wounds or cuts that resulted from shaving, on already existing wounds or on ingrown hairs.
- Excessive pain: this can occur during or after treatment if you have used the appliance on unshaved skin, if you use the appliance at a light intensity that is too high for your skin colour, if you flash the same area more than once and if you use the appliance on open wounds, inflammations, infections, tattoos, burns, etc. See chapter 'Important', section 'Contraindications' for more information.

After use

- Do not apply any perfumed cosmetics to the areas treated immediately after treatment.
- Do not use deodorant immediately after treating the underarms. Wait until any skin redness has disappeared completely.
- See chapter 'Preparing for use', section 'Tanning advice' for information about sun exposure and artificial tanning.

Cleaning and maintenance

To ensure optimal results and a long life for the appliance, clean the appliance before and after each use and, if necessary, also during the treatment. The appliance loses its effectiveness if you do not clean it properly.

Never clean the appliance or any of its parts under the tap or in the dishwasher.

Never use scouring pads, abrasive cleaning agents or aggressive liquids such as petrol or acetone to clean the appliance.

Never scratch the light exit window or the metallic frame inside the attachments.

Note: Make sure that the contact switches of the safety ring do not get congested with dirt.

Note: Stop using the appliance when it is no longer possible to clean the light exit window or the attachment. For replacement, see chapter 'Ordering accessories'.

- 1** Switch off the appliance, unplug it and let it cool down.

Note: The light exit window becomes hot during use. Make sure it has cooled down before you clean it.

- 2** To remove the attachment, put your fingers in the recesses at the top and bottom and pull gently. The attachment should come off easily.

- 3** Moisten the soft cloth supplied with the appliance with a few drops of water and use it to clean the following parts:

- the light exit window
- the outside surface of the attachment
- the metallic frame inside the attachment

Note: If water does not clean effectively, use a few drops of high-percentage alcohol to clean the parts mentioned above.

Note: A contaminated light exit window and/or attachment can look like this picture. Make sure you clean the appliance before and after each use and, if necessary, also during the treatment according to the instructions in this section.

Tip: If it is no longer possible to clean the edges of the attachment with the enclosed cleaning cloth, use a cotton bud instead. Make sure that no fluff or fibres stay behind on the attachment or on the light exit window.

- 4** If necessary, clean the outside of the appliance with the dry soft cleaning cloth supplied with the appliance.

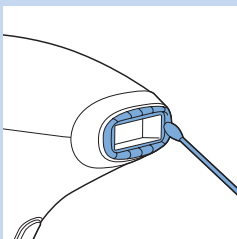
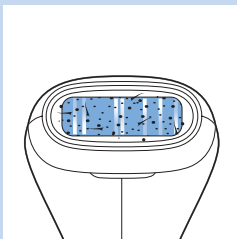
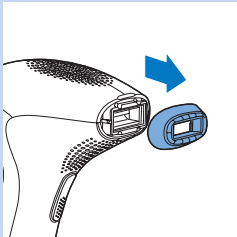

Storage

- 1 Switch off the appliance, unplug it and let it cool down.
- 2 Clean the appliance before you store it.
- 3 Store the appliance in a dust-free and dry place at a temperature between 0°C and 60°C.

Environment



- Do not throw away the appliance with the normal household waste at the end of its life, but hand it in at an official collection point for recycling. By doing this, you help to preserve the environment.



- The built-in rechargeable batteries contain substances that may pollute the environment. Always remove the batteries before you discard and hand in the appliance at an official collection point. Dispose of the batteries at an official collection point for batteries. If you have trouble removing the batteries, you can also take the appliance to a Philips service centre. The staff of this centre will remove the batteries for you and will dispose of them in an environmentally safe way.

Removing the rechargeable batteries

Only remove the rechargeable batteries if they are completely empty.

- 1 Disconnect the appliance from the adapter.
- 2 Let the appliance operate until the batteries are completely empty. Switch on the appliance and release flashes until you can no longer switch on the appliance.
- 3 Insert an awl or another pointed tool into the bottom cap of the appliance and pry off the bottom cap.
- 4 Undo the two screws in the bottom of the handle with a screwdriver.

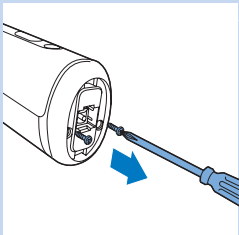
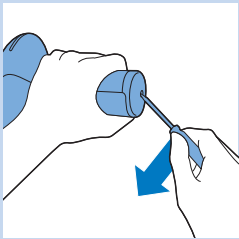

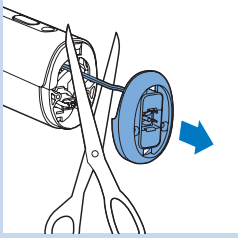

- 5 Remove the bottom part of the handle and cut the two wires that connect the bottom part to the appliance.

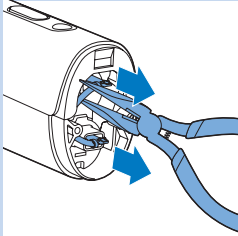

- 6 Pull the battery connectors off the battery terminals with long nose pliers.

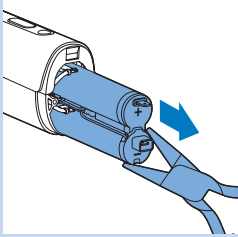

- 7 Pull the rechargeable batteries out of the appliance with long nose pliers.

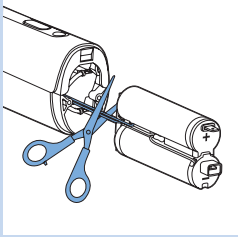

- 8 Cut the two wires one at a time to ensure that no mishaps due to possible residual charge occur.

Guarantee and support

If you need information or support, please visit www.philips.com/support or read the separate worldwide guarantee leaflet.

Technical specifications

Model SC2004

Rated voltage	100V-240V
Rated frequency	50Hz-60Hz
Rated input	7.5W
Protection against electric shock	Class II 
Protection rating	IP 30 (EN 60529)
Operating conditions	Temperature: +15° to +35°C Relative humidity: 25% to 95%
Storage conditions	Temperature: 0° to +60°C Relative humidity: 5% to 95%
Spectrum of body attachment	>570nm
Lithium-ion battery	2 x 3.7 Volt 1500 mAh

Troubleshooting

This chapter summarises the most common problems you could encounter with the appliance. If you are unable to solve the problem with the information below, visit www.philips.com/support for a list of frequently asked questions or contact the Consumer Care Centre in your country.

Problem	Possible cause	Solution
The appliance does not work.	The rechargeable batteries are empty.	Charge the appliance (see chapter 'Charging').
	The appliance is defective.	Contact the Consumer Care Centre in your country, your Philips dealer or a Philips service centre.
The appliance suddenly switches off.	The rechargeable batteries are empty.	Charge the appliance (see chapter 'Charging').
The adapter becomes warm during charging.	This is normal.	No action required.
The charging light does not go on when I put the small plug in the appliance socket.	You have not put the adapter in the wall socket.	Insert the small plug into the appliance socket and put the adapter in the wall socket.

Problem	Possible cause	Solution
	The wall socket is not live.	Connect another appliance to the wall socket to check if the wall socket is live. If the socket is live but the appliance still does not charge, contact the Consumer Care Centre in your country, your Philips dealer or a Philips service centre.
	The adapter is not inserted properly into the wall socket and/or the small plug is not inserted properly into the appliance socket.	Make sure the adapter is inserted properly into the wall socket and/or the small plug is inserted properly into the appliance socket.
	The appliance is defective.	Contact the Consumer Care Centre in your country, your Philips dealer or a Philips service centre.
I have switched on the appliance but I cannot increase or decrease the light intensity.	The appliance has to be reset.	To reset the appliance, switch off the appliance and then switch it on again. If you still cannot adjust the light intensity, contact the Consumer Care Centre in your country, your Philips dealer or a Philips service centre.
The 'ready to flash' light does not go on when I place the appliance on the skin.	You have not put the attachment with safety ring properly on the skin.	Place the appliance at a 90° angle onto the skin in such a way that all contact switches touch the skin. Then check if the 'ready to flash' light is on and press the flash button.
		If this does not work, place the appliance on a part of your body where it is easy to establish full skin contact, for example on your lower arm. Then check if the 'ready to flash' light works. If the 'ready to flash' light still does not go on when you place the appliance on the skin, contact the Consumer Care Centre in your country, your Philips dealer or a Philips service centre.
	The safety ring is dirty.	Clean the safety ring carefully. If you are unable to clean the safety ring properly, contact the Consumer Care Centre in your country, your Philips dealer or a Philips service centre to replace the attachment.
The 'ready to flash' light does not go on when I place the attachment on my skin, but the cooling fan works.	The overheat protection has been activated.	When the overheat protection has been activated, the fan still works. Do not switch off the appliance and let it cool down for approx. 15 minutes before you continue to use it. If the 'ready to flash' light still does not go on when you place the appliance on the skin, contact the Consumer Care Centre in your country, your Philips dealer or a Philips service centre.

Problem	Possible cause	Solution
The 'ready to flash' light is green but the appliance does not produce a flash when I press the flash button.	The appliance needs to be reset.	To reset the appliance, switch off the appliance and switch it on again. If the 'ready to flash' light is green but the appliance still does not produce a flash when you press the flash button, contact the Consumer Care Centre in your country, your Philips dealer or a Philips service centre.
The appliance becomes warm during use.	This is normal.	No action required.
The appliance does not show light intensity 1 when I switch it on.	The appliance needs to be reset.	To reset the appliance, switch it off and on again. If the appliance still does not show light intensity 1, contact your Customer Care Centre, your Philips dealer or a Philips Service Centre.
The appliance produces a strange smell.	The attachment and/or the filter glass is dirty.	Clean the attachment carefully. If you are unable to clean the attachment properly, contact the Consumer Care Centre in your country, your Philips dealer or a Philips service centre to replace the attachment.
	You have not shaved the area to be treated properly.	If there are hairs on the area to be treated, these hairs may get burnt when you use the appliance. As a result, you notice a strange smell. Shave the area to be treated properly before you use the appliance. If shaving causes skin irritation, trim hairs as short as possible and use a comfortable setting.
	You stored the appliance in a dusty environment.	The strange smell disappears after a few flashes.
The skin feels more sensitive than usual during treatment.	The light intensity you use is too high.	Check if you have selected the right light intensity. If necessary, select a lower light intensity.
	You did not shave the areas to be treated.	Shave the areas to be treated before you use the appliance. If shaving causes skin irritation, trim hairs as short as possible and use a comfortable setting.
	The UV filter of the light exit window is broken.	If the UV filter of the light exit window is broken, do not use the appliance anymore. Contact the Consumer Care Centre in your country, your Philips dealer or a Philips service centre.
	The appliance is defective.	Contact the Consumer Care Centre in your country, your Philips dealer or a Philips service centre.
I experience an unacceptable pain sensation when I use the appliance.	You did not shave the areas to be treated	Shave the areas to be treated before you use the appliance. If shaving causes skin irritation, trim hairs as short as possible and use a comfortable setting.

Problem	Possible cause	Solution
	You treated an area for which the appliance is not intended.	You must not use the appliance on your face, inner labia, vagina, anus, nipples, areolas, and inside the nostrils and ears. Men must not use it on their face or scrotum.
	You have used a light intensity which is too high for you.	Reduce the light intensity to a level that is comfortable for you. See chapter 'Preparing for use', section 'Setting the light intensity'.
	The appliance is not suitable for your skin colour.	Do not use the appliance if you have a very dark skin. Do not use it either if your body hair is light blond, red, grey or white.
The treated areas become red after the treatment.	Slight redness is harmless and normal and disappears quickly.	No action required.
The skin reaction after the treatment lasts longer than usual.	You have used a light intensity which is too high for you.	Select a lower light intensity the next time. See chapter 'Preparing for use', section 'Setting the light intensity'.
		If the skin reaction lasts longer than 3 days, contact your doctor.
The hair-removal results are not satisfactory.	You have used a light intensity which is too low for you.	Select a higher light intensity the next time.
	You did not make enough overlaps when you used the appliance.	For proper hair-removal results, you have to make overlaps when you use the appliance. See chapter 'Using the appliance', section 'Subsequent use', step 9.
	You do not use the appliance as often as recommended.	To remove all hairs successfully and to prevent the hair root from becoming active again, the treatments have to be repeated once every two weeks for the first two months. To ensure that your skin stays smooth, we advise you to repeat the treatment every four to six weeks. The time between treatments may vary based on your individual hair regrowth and also across different body areas. If too many hairs grow back between treatments, simply shorten the treatment interval again, but do not treat any area more often than once every two weeks. When you use the appliance more frequently than recommended, you do not increase the effectiveness but you do increase the risk of skin reactions.

Problem	Possible cause	Solution
	The appliance is not suitable for your hair or skin colour.	Do not use the appliance if your body hair is light blond, red, grey or white. Do not use the appliance either if you have very dark skin.
Hair starts to grow again in some spots on the treated areas.	You did not make enough overlaps when you used the appliance.	For proper hair-removal results, you have to make overlaps when you use the appliance. See chapter 'Using the appliance', section 'Subsequent use', step 9.
	Hair starts to grow again as part of the natural cycle of hair growth.	This is normal. It is part of the natural cycle of hair growth that hair starts growing again. The hairs that come back, however, tend to be softer and thinner.

Table des matières

Introduction	31
Avantages	31
Technologie dite de « lumière intense pulsée » ou IPL pour une utilisation à domicile	31
Prévention efficace de la repousse des poils pour une douceur incomparable, jour après jour	31
Une application tout en douceur, même sur les zones sensibles du corps	32
Fonctionnement sans fil pour une liberté et une flexibilité maximales	32
Batterie longue durée pour un flashage corps complet	32
Aucune pièce de rechange nécessaire, aucun coût caché	32
Quel est le principe de fonctionnement de la technologie de lumière intense pulsée de Philips ?	32
Cycle de vie du poil	32
Principes de fonctionnement de l'appareil	33
Description générale	33
Important	34
Danger	34
Avertissement	34
Pour éviter tout dommage :	34
Attention	35
Pour assurer une durée de vie optimale à votre appareil Philips Lumea, tenez compte des considérations suivantes :	35
Quelles sont les personnes auxquelles Philips Lumea NE convient PAS ?	35
Contre-indications	35
N'utilisez jamais l'appareil si vous êtes enceinte ou si vous allaitez.	35
N'utilisez jamais l'appareil si la couleur de votre peau et/ou de vos poils n'est pas adaptée, à savoir :	35
N'utilisez jamais l'appareil si vous souffrez d'une des maladies répertoriées ci-dessous :	35
N'utilisez jamais l'appareil si vous êtes dans l'un des cas suivants :	36
N'utilisez jamais l'appareil sur les zones suivantes :	36
N'utilisez jamais l'appareil sur des coups de soleil ou sur une peau teintée par un bronzage récent (moins de 48 heures) ou artificiel :	37
Champs électromagnétiques (CEM)	37
Charge	37
Avant utilisation	38
Préparation des zones à flasher	38
Réglage de l'intensité lumineuse	38
Intensités lumineuses recommandées (1-5)	39
Important	39
Conseils de bronzage	40
Utilisation de l'appareil	40
Première utilisation et test cutané	41
Utilisation ultérieure	41
Recommandations relatives à la séance	44
Durée moyenne de la séance	44
Utilisation de l'appareil sur les jambes	44
Conseil : crayon blanc pour les yeux	45

Utilisation de l'appareil pour l'épilation du maillot	45
Utilisation de l'appareil sur les aisselles	45
Pour des résultats optimaux	46
Phase d'entretien	46
Éventuels effets secondaires et réactions cutanées	46
Après utilisation	47
Nettoyage et entretien	47
Rangement	48
Environnement	48
Retrait des batteries rechargeables	49
Garantie et assistance	50
Spécificités techniques	50
Dépannage	51

Introduction

Félicitations pour votre achat et bienvenue dans l'univers Philips ! Pour profiter pleinement de l'assistance Philips, enregistrez votre produit sur le site à l'adresse suivante : www.philips.com/welcome.

L'épilation à lumière pulsée est l'une des méthodes les plus efficaces pour épiler durablement les poils indésirables. Elle se distingue des méthodes actuelles d'épilation à domicile par sa capacité à réduire considérablement la repousse des poils. Philips s'est investi depuis plus de 10 ans dans la recherche aux côtés de dermatologues de renom. Profitez de cette technologie innovante à domicile.

Cet appareil a été particulièrement conçu et optimisé pour les femmes, mais peut être également utilisé par les hommes.

Grâce à l'accessoire adapté, Philips Lumea permet d'épiler les poils indésirables sur les zones du corps situées en dessous de la nuque. Philips Lumea a été conçu pour une utilisation individuelle.

Pour en savoir plus sur Philips Lumea et pour visionner des films sur l'utilisation de Lumea, rendez-vous sur www.philips.com/lumea. Consultez régulièrement notre page d'accueil pour découvrir les mises à jour.

Avantages

Cet appareil offre les avantages suivants :

Technologie dite de « lumière intense pulsée » ou IPL pour une utilisation à domicile

Philips Lumea utilise la technologie dite de « lumière intense pulsée » ou IPL, employée depuis quinze ans dans le secteur de l'esthétique professionnelle pour les épilations. Avec Philips Lumea, bénéficiez de cette technologie innovante chez vous, en toute sécurité et avec efficacité.

Prévention efficace de la repousse des poils pour une douceur incomparable, jour après jour

Cette méthode offre une prévention longue durée de la repousse des poils et vous laisse une peau douce comme de la soie. Nos études ont mis en évidence une diminution considérable des poils après seulement 2 séances. Les résultats optimaux ont généralement été obtenus après 4 ou 5 séances. La pilosité diminue visiblement de séance en séance. La rapidité d'apparition de cet effet et la durée du résultat dépendent de l'individu. Pour plus d'informations, reportez-vous à la section « Pour des résultats optimaux » du chapitre « Utilisation de l'appareil ».

Une application tout en douceur, même sur les zones sensibles du corps

Développé en étroite collaboration avec des dermatologues de renom et testé sur plus de 2 000 femmes, Philips Lumea offre un flashage efficace et doux, même sur les zones plus sensibles.

Fonctionnement sans fil pour une liberté et une flexibilité maximales

L'appareil fonctionne avec une batterie rechargeable : vous pouvez donc l'emporter partout et l'utiliser où que vous soyez.

Batterie longue durée pour un flashage corps complet

Une batterie entièrement chargée permet un flashage complet du corps (aisselles, maillot et demi-jambes) en une seule opération, sans devoir recharger l'appareil.*

*Sur la base des durées de flashage moyennes pour chaque zone et des intensités recommandées pour un utilisateur.

Aucune pièce de rechange nécessaire, aucun coût caché

Philips Lumea est équipé d'une lampe haute performance qui n'a pas besoin d'être remplacée. Cette lampe peut produire plus de 100 000 flashes : elle vous permettra d'obtenir des résultats continus sur plus de 5 ans* et de réaliser des économies sur le remplacement des lampes.

*Sur la base des durées de flashage moyennes pour chaque zone et des intensités recommandées pour un utilisateur.

Quel est le principe de fonctionnement de la technologie de lumière intense pulsée de Philips ?

Cycle de vie du poil

La vitesse de pousse des poils varie en fonction de l'individu, de son âge et de son métabolisme, entre autres facteurs. Toutefois, la pousse des poils s'effectue normalement en 3 phases.

1 Phase de pousse (la phase anagène)

Le poil pousse à la racine. C'est lors de cette phase que la concentration de mélanine, le pigment responsable de la couleur du poil, est la plus élevée. La concentration de mélanine est également déterminante pour l'efficacité de cette méthode. Seuls les poils en phase anagène sont réceptifs à l'exposition à la lumière intense pulsée.

2 Phase de dégradation (phase catagène)

Le poil arrête de pousser, la racine passe en phase de repos, puis le poil tombe.

3 Phase de repos (phase télogène)

Le poil mort se détache de son follicule et tombe. Le follicule reste au repos jusqu'à ce que l'horloge biologique la réactive et lui fasse produire un nouveau poil.

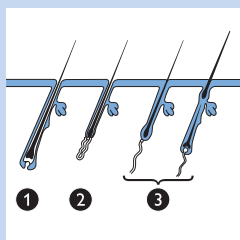

Principes de fonctionnement de l'appareil

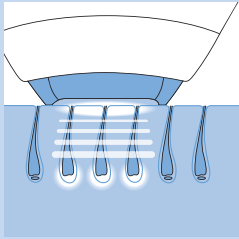

- L'appareil chauffe le poil et la racine sous la peau. La mélanine contenue dans le poil et sa racine absorbe la lumière pulsée émise. Plus le poil est foncé, plus la lumière absorbée est élevée. Ce processus permet au poil de passer en phase de repos.

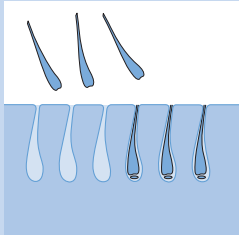

- Entre les séances, les poils tombent naturellement et la repousse est inhibée. Il peut falloir une ou deux semaines pour que les poils tombent.

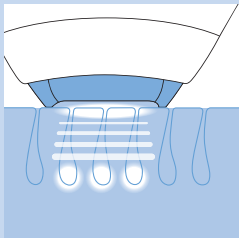

- Une épilation optimale nécessite plusieurs séances, car seuls les poils en phase anagène sont réceptifs au flashage à la lumière, alors qu'une zone donnée de la peau contient des poils à différentes phases du cycle de vie. Pour réussir à épiler tous les poils et à empêcher que les racines ne redeviennent actives, vous devez répéter le flashage toutes les 2 semaines.

Un filtre optique intégré protège votre peau des UV, pour une utilisation sans danger.

Description générale (fig. 5)

- 1 Verre filtrant avec filtre UV intégré
- 2 Accessoire corps (pour toutes les parties du corps au-dessous du cou)
- 3 Cadre métallique intégré à l'accessoire
- 4 Système de sécurité (anneau de sécurité avec interrupteurs de contact)
- 5 Bouton Flash
- 6 Voyants d'intensité (1- 5)
- 7 ▲ Bouton d'augmentation de l'intensité
- 8 ▼ Bouton de diminution de l'intensité
- 9 Voyant de charge et indication de batterie faible
- 10 Bouton marche/arrêt
- 11 Prise de l'appareil
- 12 Voyant « prêt-à-flasher »
- 13 Fentes de ventilation
- 14 Adaptateur
- 15 Petite fiche

Important

Lisez attentivement ce mode d'emploi avant d'utiliser l'appareil et conservez-le pour un usage ultérieur.

Danger

- L'eau et l'électricité ne font pas bon ménage ! N'utilisez jamais l'appareil dans un environnement humide (p. ex. près d'une baignoire remplie d'eau, d'une douche en fonctionnement ou d'une piscine).
- Évitez de mouiller l'appareil et l'adaptateur secteur.
- Si l'appareil est cassé, ne touchez aucun de ses composants internes afin d'éviter tout risque d'électrocution.
- N'introduisez jamais d'objets dans l'appareil.

Avertissement

- Cet appareil n'est pas destiné à être utilisé par des personnes (notamment des enfants) dont les capacités physiques, sensorielles ou intellectuelles sont réduites, à moins que celles-ci ne soient sous surveillance ou qu'elles n'aient reçu des instructions quant à l'utilisation de l'appareil par une personne responsable de leur sécurité.
- Veillez à ce que les enfants ne puissent pas jouer avec l'appareil.
- Cet appareil n'est pas destiné à être utilisé par des enfants de moins de 15 ans. Les adolescentes de 15 à 18 ans peuvent l'utiliser avec l'autorisation et l'aide de leurs parents ou des personnes qui exercent sur elles l'autorité parentale. Les adultes de plus de 19 ans peuvent utiliser cet appareil en toute liberté.
- Chargez toujours l'appareil à l'aide de l'adaptateur secteur fourni.
- N'utilisez pas l'appareil ou l'adaptateur secteur s'il est endommagé.
- L'adaptateur contient un transformateur. Pour éviter tout accident, n'essayez pas de remplacer la fiche de l'adaptateur secteur.
- Si l'adaptateur secteur est endommagé, il doit toujours être remplacé par un adaptateur secteur de même type pour éviter tout accident.
- N'utilisez pas l'appareil si le filtre UV du verre filtrant est cassé.

Pour éviter tout dommage :

- Veillez à ce que rien n'obstrue le flux d'air à travers les fentes de ventilation.
- Ne soumettez jamais l'appareil à des chocs violents, des secousses ou des chutes.
- Lorsque l'appareil passe d'un environnement très froid à un environnement très chaud, et inversement, attendez environ 3 heures avant de l'utiliser.
- Rangez l'appareil dans un endroit exempt de poussière pour éviter qu'il ne devienne poussiéreux.
- Ne laissez jamais l'appareil branché sans surveillance. Éteignez impérativement l'appareil après utilisation.
- N'exposez pas l'appareil pendant plusieurs heures aux rayons directs du soleil ou à des rayons UV.
- Ne faites pas fonctionner le flash sur d'autres surfaces que votre peau, car vous pourriez endommager l'accessoire et/ou le verre filtrant. Utilisez le flash uniquement lorsque l'appareil est en contact avec la peau.

Attention

- N'utilisez jamais l'appareil autour des yeux et près des sourcils afin d'éviter tout risque de lésion oculaire.
- N'utilisez cet appareil qu'avec une intensité adaptée à votre type de peau. Une utilisation avec une intensité supérieure à celle recommandée augmente le risque de réactions cutanées et d'effets secondaires.
- Cet appareil a été conçu uniquement pour épiler les poils indésirables situés en dessous de la nuque. Ne l'utilisez jamais à d'autres fins.

Pour assurer une durée de vie optimale à votre appareil Philips Lumea, tenez compte des considérations suivantes :

- Utilisez votre appareil à une température comprise entre 15 °C et 35 °C.
- L'appareil est équipé d'une protection anti-surchauffe intégrée. Le flash ne fonctionne pas en cas de surchauffe. N'éteignez pas l'appareil, mais laissez-le refroidir pendant environ 15 minutes avant de reprendre la séance.
- Confiez toujours l'appareil à un Centre Service Agréé Philips pour réparation ou vérification. Toute réparation par une personne non qualifiée peut s'avérer dangereuse pour l'utilisateur.
- N'utilisez jamais l'appareil dans les conditions mentionnées dans la section « Contre-indications ».

Quelles sont les personnes auxquelles Philips Lumea NE convient PAS ?

Philips Lumea n'est pas destiné à tout le monde. Si l'une des conditions ci-dessous s'applique à vous, **n'utilisez pas** cet appareil !

Contre-indications

N'utilisez jamais l'appareil si vous êtes enceinte ou si vous allaitez.

N'utilisez jamais l'appareil si la couleur de votre peau et/ou de vos poils n'est pas adaptée, à savoir :

- Dans les zones d'application, la couleur naturelle de vos poils est blond clair, blanc, gris ou roux.
- Votre peau est de type VI (vous attrapez rarement, voire jamais, des coups de soleil et vous obtenez un bronzage très foncé ; votre peau est brune ou noire). Dans ce cas, vous risquez d'avoir des réactions cutanées (vives rougeurs, brûlures ou altérations de la pigmentation) lorsque vous utilisez Philips Lumea. Voir également le chapitre « Utilisation de l'appareil », section « Éventuels effets secondaires et réactions cutanées ».

N'utilisez jamais l'appareil si vous souffrez d'une des maladies répertoriées ci-dessous :

- Si vous avez une maladie de peau comme un cancer de la peau actif, si vous avez des antécédents de cancer de la peau ou un autre cancer localisé dans les zones à flasher.
- Si vous avez des lésions précancéreuses ou plusieurs grains de beauté atypiques dans les zones à flasher.

- Si vous présentez des antécédents de maladie du collagène, y compris des antécédents de formation de cicatrices chéloïdes ou de cicatrisation difficile.
- Si vous présentez des antécédents de troubles vasculaires, tels que varices ou ectasie vasculaire dans les zones à flasher.
- Si votre peau est sensible à la lumière et développe facilement une irritation ou une réaction allergique.
- Si vous souffrez d'infections, d'eczéma, de brûlures, de follicules enflammés, de lacerations ouvertes, d'abrasions, d'herpès simplex, de plaies ou de lésions, d'hématomes, ou que vous avez subi une intervention chirurgicale sur les zones à flasher.
- Si vous avez subi une intervention chirurgicale sur les zones à flasher.
- Si vous souffrez d'épilepsie avec sensibilité aux flashes.
- Si vous souffrez de diabète, de lupus érythémateux, de porphyrie ou d'une maladie cardiaque congestive.
- Si vous présentez un trouble de la coagulation.
- Si vous avez des antécédents de maladie immunodépressive (y compris infection par le VIH ou le SIDA).

N'utilisez jamais l'appareil si vous êtes dans l'un des cas suivants :

- Si vous suivez ou avez suivi récemment un traitement à base d'acides alpha hydroxylés (AHA), d'acides bêta hydroxylés (BHA), d'isotrétinoïne topique et d'acide azélaïque.
- Si vous avez pris de l'Accutane® ou du Roaccutane® à l'isotrétinoïne au cours des six derniers mois. Ce traitement rend la peau plus sujette aux déchirures, plaies et irritations.
- Si vous prenez des analgésiques, qui réduisent la sensibilité de votre peau à la chaleur.
- Si vous prenez des médicaments ou produits photosensibilisants, reportez-vous à leur notice, et n'utilisez en aucun cas l'appareil si cette dernière indique des risques de réaction photo-allergique ou photo-toxique, ou si elle précise qu'il faut éviter une exposition au soleil.
- Si vous prenez des médicaments anticoagulants, y compris de fortes doses d'aspirine, à un rythme ne permettant pas d'aménager une période d'élimination d'une semaine avant chaque séance.
- Si vous prenez des immunosuppresseurs.

N'utilisez jamais l'appareil sur les zones suivantes :

- Sur le visage.
- Sur les mamelons, les aréoles, les petites lèvres, le vagin, l'anus et l'intérieur des narines et des oreilles.
- Les hommes ne doivent pas l'utiliser sur le scrotum et le visage.
- Au-dessus ou près de produits artificiels tels que des implants en silicone, des stimulateurs cardiaques, des points d'entrée d'injection sous-cutanée (pompe à insuline) ou des piercings.
- Sur les grains de beauté, les taches de rousseur, les veines de taille importante, les zones à la pigmentation plus foncée, les cicatrices et les anomalies cutanées sans consultation préalable avec un médecin, en raison d'un risque de brûlure ou de modification de la pigmentation, qui rendrait difficile le dépistage d'éventuelles maladies de peau telles que le cancer de la peau.

- Sur des verrues, des tatouages ou un maquillage permanent en raison du risque de brûlure ou de modification de la pigmentation (hypopigmentation ou hyperpigmentation).
- Sur les zones où vous utilisez du déodorant longue durée, car cela pourrait entraîner des réactions cutanées. Reportez-vous à la section « Éventuels effets secondaires et réactions cutanées » du chapitre « Utilisation de l'appareil ».

N'utilisez jamais l'appareil sur des coups de soleil ou sur une peau teintée par un bronzage récent (moins de 48 heures) ou artificiel :

- Tous les types de bronzage peuvent influencer sur la sécurité de la séance, qu'il s'agisse d'une exposition au soleil ou de méthodes de bronzage artificiel telles que crèmes de bronzage, appareils de bronzage, etc. Si vous êtes bronzée ou prévoyez de bronzer, lisez le chapitre « Avant utilisation », section « Conseils de bronzage ».

Remarque : Cette liste n'est pas exhaustive. En cas de doute concernant l'utilisation de l'appareil, veuillez consulter votre médecin.

Champs électromagnétiques (CEM)

Cet appareil Philips est conforme à toutes les normes et à tous les règlements applicables relatifs à l'exposition aux champs électromagnétiques.

Charge

Chargez entièrement la batterie avant d'utiliser l'appareil pour la première fois et lorsque celle-ci est épuisée. Une charge complète prend jusqu'à environ 1 heure et 40 minutes.

Chargez l'appareil lorsque le voyant de charge s'allume en orange en cours d'utilisation pour indiquer que la batterie est faible et sera bientôt déchargée.

Une batterie entièrement chargée permet d'émettre au moins 370 flashes d'une intensité lumineuse de 5.

Rechargez entièrement l'appareil tous les 3 à 4 mois, même en cas d'inutilisation prolongée.

Pour charger l'appareil, suivez la procédure ci-dessous :

- 1** Éteignez l'appareil.
- 2** Insérez la petite fiche dans l'appareil et l'adaptateur secteur dans la prise secteur.
 - ▶ Le voyant de charge clignote en vert pour indiquer que l'appareil se charge.
 - ▶ Lorsque la batterie est entièrement chargée, le voyant de charge cesse de clignoter et devient vert.

Remarques :

- L'adaptateur et l'appareil chauffent pendant la charge. Ce phénomène est normal.
- Il est impossible d'utiliser l'appareil pendant la charge.
- Cet appareil est équipé d'un dispositif de protection de surchauffe de la batterie et ne se recharge pas si la température ambiante est supérieure à 40 °C.

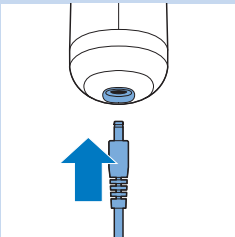
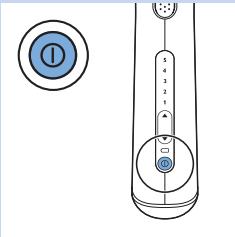

Ne recouvrez jamais l'appareil ou l'adaptateur secteur lors de la charge.

- Une fois la charge terminée, débranchez l'adaptateur de la prise murale, puis retirez la petite fiche de l'appareil.

Avant utilisation

Pour une efficacité et des résultats optimaux, préparez les zones sur lesquelles vous souhaitez utiliser l'appareil de la manière suivante :

Préparation des zones à flasher

- Rasez les zones que vous souhaitez flasher tant que vous observez une repousse des poils.

Remarque : Si votre dernière méthode d'épilation consistait à éliminer les poils à la racine (par exemple épilation électrique, à la cire, etc.), attendez la repousse des poils avant d'utiliser Philips Lumea. N'utilisez pas de crèmes dépilatoires.

Sachez que flasher des zones mal ou non rasées entraîne un certain nombre de réactions indésirables :

- Le verre filtrant et l'accessoire peuvent être contaminés par la présence de poils et de saletés. Si le verre filtrant et l'accessoire sont contaminés, cela peut réduire la durée de vie et l'efficacité de l'appareil. En outre, la présence de brûlures/points noirs sur le verre filtrant et l'accessoire peut rendre la séance inconfortable ou entraîner des réactions cutanées telles que rougeurs ou altérations de la pigmentation.
- Les poils présents sur votre peau risquent de brûler et de dégager une odeur désagréable.

- Nettoyez votre peau et assurez-vous qu'elle est débarrassée de tout poil, parfaitement sèche et exempte de substance grasse (les produits cosmétiques tels que les déodorants, laits, parfums, crèmes de bronzage et crèmes solaires en contiennent).

- Vérifiez l'appareil. Regardez notamment si des poils, de la poussière et des fibres ne sont pas piégés au niveau du verre filtrant ou de l'accessoire. En cas de salissures, nettoyez l'appareil en suivant les instructions du chapitre « Nettoyage et entretien ».

Remarques :

- Si le rasage cause des plaies ou des lésions, il est possible que votre peau soit extrêmement sensible et la séance désagréable.
- Une fois que les poils ne repoussent plus, ce qui est généralement le cas après 4-5 séances, vous n'avez plus besoin de vous raser avant utilisation.

Réglage de l'intensité lumineuse

Philips Lumea est un appareil (système de contrôle de la repousse des poils) destiné à un usage à domicile qui n'est donc pas comparable aux appareils professionnels qui utilisent une lumière pulsée plus forte, les impulsions lumineuses émises par Philips Lumea sont modérées et permettent une séance **pratique** et **efficace**.

Réglez l'intensité lumineuse en fonction de la couleur de votre peau et de vos poils, tout en recherchant un niveau confortable.

Le tableau ci-dessous indique les intensités lumineuses recommandées afin de vous aider à trouver le niveau qui vous convient.

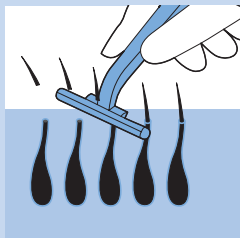

- 1** Consultez le tableau ci-dessous pour déterminer les intensités lumineuses les plus adaptées à la couleur de votre peau et de vos poils, et pour vérifier que cette méthode d'épilation vous convient (une croix figure dans le tableau lorsque ce n'est pas le cas).
- 2** Chaque zone du corps et même certaines parties de celle-ci peuvent nécessiter une intensité lumineuse différente, conformément aux valeurs recommandées dans le tableau ci-dessous. La méthode est plus efficace à intensité élevée, mais nous vous invitons à réduire l'intensité lumineuse en cas de douleur ou d'inconfort.

Remarque : L'intensité lumineuse requise pour les différentes parties du corps peut varier en raison de la couleur de la peau. Par exemple, la peau des demi-jambes peut être plus foncée que celle des aisselles en raison d'une plus grande exposition au soleil.

Le risque d'irritation cutanée est plus important pour les personnes à peau foncée car leur peau absorbe plus de lumière. Les faibles intensités sont alors recommandées.

L'impulsion lumineuse peut produire des sensations de chaleur plus ou moins importantes sur la peau, mais ne doit jamais être inconfortable. Pour éviter les réactions cutanées, reportez-vous au chapitre « Utilisation de l'appareil », section « Éventuels effets secondaires et réactions cutanées ».

Intensités lumineuses recommandées (1-5)

Dans le tableau ci-dessous, la croix signifie qu'il n'est pas recommandé d'utiliser l'appareil.

Couleur et caractéristiques de la peau :	Blanc (coups de soleil à chaque exposition, aucun bronzage)	Beige (coups de soleil réguliers, léger bronzage)	Brun clair (quelques coups de soleil, bon bronzage)	Brun moyen (rares coups de soleil, bronzage bon et rapide)	Brun foncé (rares coups de soleil, très bon bronzage)	Brun très foncé, noir (coups de soleils rares voire inexistant, bronzage très foncé)
Couleur des poils :						
blond foncé/brun clair/brun/brun foncé/noir	4/5	4/5	4/5	3/4	1/2/3	x
blanc/gris/roux/blond clair	x	x	x	x	x	x

Important

Pour savoir si Philips Lumea vous convient, consultez la section « Quelles sont les personnes auxquelles Philips Lumea ne convient pas ? ». Si votre peau a été exposée au soleil ou à une méthode de bronzage artificiel, elle peut être plus foncée que lors de la séance précédente. Consultez le tableau ci-dessus afin de déterminer le réglage le plus adapté à la couleur de votre peau.

Conseils de bronzage

Exposition au soleil avant la séance

- Si votre peau est bronzée, faites un test (voir le chapitre « Utilisation de l'appareil », section « Première utilisation ») sur la zone à flasher pour déterminer l'intensité lumineuse appropriée. Si vous ne respectez pas cette consigne, vous risquez de développer des réactions cutanées après avoir utilisé Philips Lumea.
- Après un bain de soleil, attendez au moins 48 heures avant d'utiliser l'appareil. Les bains de soleil peuvent rendre la peau plus foncée (bronzée) et/ou provoquer des coups de soleil (rougeurs).
- Après 48 heures, regardez si votre peau présente toujours des coups de soleil. N'utilisez pas Philips Lumea tant que le coup de soleil persiste.
- Une fois que le coup de soleil a disparu, faites un test (voir le chapitre « Utilisation de l'appareil », section « Première utilisation ») sur la zone à flasher pour déterminer l'intensité lumineuse appropriée.

Exposition au soleil après la séance

- Après la séance, attendez au moins 24 heures avant d'exposer les zones flashées au soleil. Même après 24 heures, assurez-vous que la peau ne présente plus de rougeurs dues aux flashes avant de l'exposer au soleil.
- Pendant les deux semaines qui suivent la séance, couvrez les zones flashées quand vous allez au soleil ou utilisez un écran total d'indice SPF 30+.
- L'exposition au soleil sans protection des zones tout juste flashées peut accroître le risque d'effets secondaires et de réactions cutanées. Reportez-vous au chapitre « Utilisation de l'appareil », section « Éventuels effets secondaires et réactions cutanées ».

Bronzage à la lumière artificielle

- Suivez les instructions décrites ci-dessus dans « Exposition au soleil avant la séance » et « Exposition au soleil après la séance ».

Bronzage avec des crèmes

- Si vous avez utilisé une crème de bronzage artificiel, attendez la disparition totale du bronzage artificiel avant d'utiliser Philips Lumea.

Remarque : Pour plus d'informations sur les réactions cutanées indésirables, reportez-vous au chapitre « Utilisation de l'appareil », section « Éventuels effets secondaires et réactions cutanées ».

Utilisation de l'appareil

Reportez-vous au tableau du chapitre « Avant utilisation », section « Réglage de l'intensité lumineuse », pour connaître les intensités lumineuses les plus adaptées à la couleur de vos poils et à la pigmentation de votre peau. Utilisez l'appareil dans une pièce **bien éclairée** de manière à réduire l'impression lumineuse du flash. Rasez la zone à flasher avant d'utiliser l'appareil (voir le chapitre « Avant utilisation », section « Préparation des zones à flasher »).

Si, à un moment, Lumea provoque une douleur intolérable, réduisez l'intensité lumineuse jusqu'à ce que l'utilisation du produit redevienne plus confortable. Si vous remarquez des réactions cutanées plus importantes qu'une légère rougeur, arrêtez immédiatement la séance et lisez la section « Éventuels effets secondaires et réactions cutanées », dans le présent chapitre.

Première utilisation et test cutané

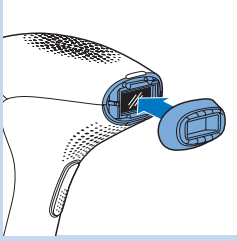

1 Fixez l'accessoire corps à l'appareil.

L'accessoire corps peut être utilisé pour épiler les poils indésirables sur toutes les parties du corps situées en dessous du cou (pour connaître les exceptions, reportez-vous au chapitre « Important », section « Contre-indications »).

2 Choisissez une zone proche de celle que vous allez flasher.

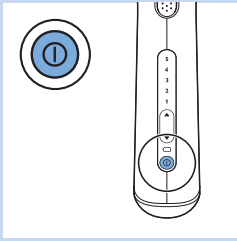

3 Mettez l'appareil en marche en appuyant sur le bouton marche/arrêt.

► L'appareil se met toujours en marche au réglage le plus bas.

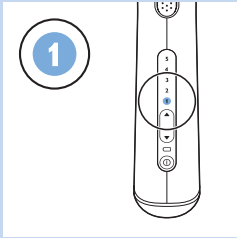

4 Appliquez un flash à l'intensité la plus faible recommandée pour votre type de peau (pour savoir comment émettre un flash, consultez les étapes 6 à 9 de la section « Utilisation ultérieure » du présent chapitre).

5 Tant que l'utilisation de Lumea reste sans douleur, augmentez l'intensité d'un niveau dans la plage recommandée pour votre type de peau et appliquez un flash pour chaque intensité. N'appliquez pas plus d'un flash à un même endroit.

6 Après ce test, attendez 24 heures et vérifiez si votre peau a réagi. Si elle présente des réactions, lors des utilisations ultérieures, choisissez l'intensité la plus élevée n'ayant pas provoqué de réaction cutanée.

Lors de la première utilisation, nous vous conseillons d'effectuer un test sur la zone à flasher pour voir comment votre peau réagit et pour vous habituer à cette méthode d'épilation.

Utilisation ultérieure

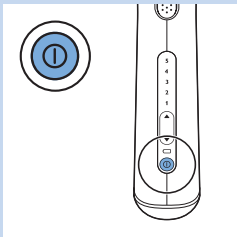

1 Avant chaque séance, nettoyez l'embout, le verre filtrant et le cadre métallique à l'intérieur de l'embout de Philips Lumea. Pour en savoir plus, reportez-vous au chapitre « Nettoyage et entretien ».

2 Mettez l'appareil en marche en appuyant sur le bouton marche/arrêt.

Remarque : Il est normal que l'appareil et l'accessoire chauffent au cours de l'utilisation.

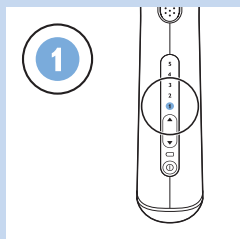

- 3** Commencez chaque séance en sélectionnant très soigneusement l'intensité lumineuse en fonction de la sensibilité de votre peau et de votre sensation de confort.

Pour plusieurs raisons, votre peau peut réagir différemment selon les jours/occasions, notamment après bronzage. Pour plus d'informations, reportez-vous à la section « Éventuels effets secondaires et réactions cutanées », dans le présent chapitre.

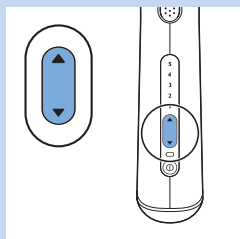

- 4** Appuyez sur le bouton ▲ pour augmenter l'intensité, et sur le bouton ▼ pour la diminuer.

► À chaque fois que vous appuyez sur le bouton, le voyant d'intensité correspondant au niveau clignote au bout de quelques secondes.

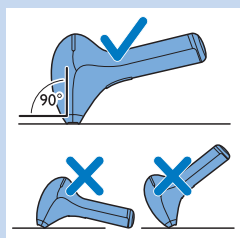

- 5** Placez l'appareil perpendiculairement à la peau de sorte que l'accessoire et l'anneau de sécurité soient en contact avec la peau.

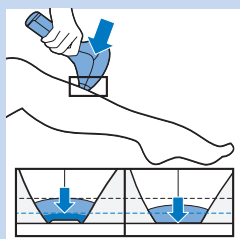

- 6** L'anneau de sécurité doit exercer une légère pression sur la peau, de manière à ce que le contact soit total.

Remarque : L'anneau de sécurité est équipé d'interrupteurs de contact servant de système de sécurité de l'appareil. Il évite tout flash indésirable lorsque l'appareil ne touche pas la peau.

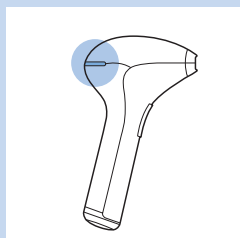

- Le voyant « Prêt-à-flasher » situé à l'arrière de l'appareil s'allume en vert lorsque tous les interrupteurs de contact de l'anneau de sécurité sont en contact avec la peau et que l'appareil est chargé. Ceci peut prendre quelques secondes.

Conseil : Pour faciliter l'utilisation, étirez la peau à flasher. Il vous faudra peut-être exercer une pression plus forte sur les zones moins fermes du corps pour que tous les interrupteurs de contacts s'enfoncent.

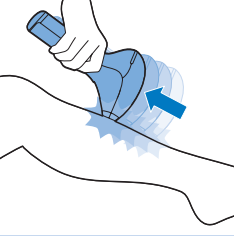
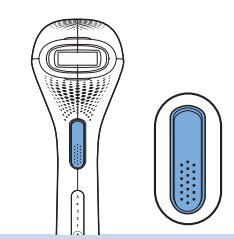

- 7** Appuyez sur le bouton du flash pour émettre un flash. Vous avez à présent deux possibilités pour émettre un autre flash :

A Maintenez le bouton du flash enfoncé. L'appareil émet un flash après l'autre tant que l'anneau de sécurité est entièrement en contact avec la peau. Immédiatement après que l'appareil a émis un flash, faites glisser l'appareil jusqu'à la zone suivante. Veillez à presser toute la surface de l'anneau de sécurité sur la peau.

Ce mode « glisser-flasher » est particulièrement adapté au flashage de zones plus grandes comme les jambes.

B Relâchez le bouton du flash après chaque flash. Pour le flash suivant, placez l'appareil sur la zone immédiatement contiguë à la dernière zone flashée. Veillez à presser toute la surface de l'anneau de sécurité sur la peau.

Ce mode « Step & Flash », flashage zone par zone, garantit une épilation précise des genoux ou des chevilles par exemple.

Remarque : Après quelques secondes, l'appareil est prêt à émettre un nouveau flash. Veillez donc à le déplacer immédiatement après le dernier flash.

Ne flashez pas plusieurs fois la même zone au cours d'une même séance. Cela n'améliore pas l'efficacité de l'épilation, mais augmente le risque de réactions cutanées.

Remarque : La lumière visible produite par l'appareil correspond au flash reflété par la peau, et ne représente aucun danger pour vos yeux. Il n'est pas nécessaire de porter des lunettes de protection pendant l'utilisation.

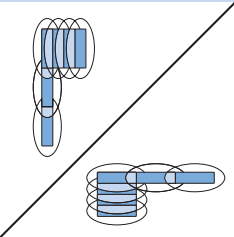

- 8** Pour vous assurer que toutes les zones sont flashées, veillez à ce que les zones d'application successives se chevauchent légèrement. Seule la lumière émise par le verre filtrant de sortie de lumière est efficace. Assurez-vous que les flashes sont rapprochés.

- 9** À la fin de la séance, mettez l'appareil hors tension.

- 10** Vérifiez si des poils et de la poussière ne sont pas présents sur le verre filtrant et l'accessoire, et nettoyez l'appareil après utilisation. Reportez-vous au chapitre « Nettoyage et entretien ».

Recommandations relatives à la séance

Durée moyenne de la séance

Zone	Durée approximative d'une séance
Aisselles	1 minute par aisselle
Maillot	1 minute par côté
Bikini	4 minutes
Demi-jambe	8 minutes
Jambe entière	14 minutes

Remarque : Les durées moyennes des séances indiquées ci-dessus ont été observées au cours de tests et d'études. La durée des séances peut varier d'une personne à l'autre.

Remarque : À pleine charge, la batterie permet d'émettre au moins 370 flashes d'une intensité de 5. La capacité d'utilisation de l'appareil dépend de la taille de la zone à flasher et de l'intensité utilisée.

Utilisation de l'appareil sur les jambes

Consultez le tableau du chapitre « Avant utilisation », section « Réglage de l'intensité lumineuse » pour déterminer les intensités lumineuses recommandées pour vos jambes.

- Vous pouvez déplacer l'appareil de haut en bas ou en transversale, selon votre confort.

Remarque : Les zones osseuses telles que le tibia et les chevilles sont plus sensibles que d'autres. Si vous pressez l'accessoire très fort sur ces zones, la peau peut être plus susceptible de développer des réactions cutanées comme des irritations ou des rougeurs. Reportez-vous à la section « Éventuels effets secondaires et réactions cutanées », dans le présent chapitre. Pressez l'accessoire sur la peau suffisamment fort pour que le voyant « Prêt-à-flasher » s'allume, mais pas plus.

Conseil : L'appareil peut laisser des marques sur la peau au niveau des zones flashées. Ces marques peuvent vous aider à identifier le point de chevauchement des zones flashées.

Si vous utilisez l'appareil sur toute la longueur de vos jambes, vous devrez peut-être le recharger au cours de l'opération. Ceci est normal. La capacité d'utilisation de l'appareil dépend de la taille de la zone à flasher et de l'intensité utilisée.

Conseil : De nombreux utilisateurs combinent l'épilation des jambes à d'autres activités : par exemple regarder la télévision ou écouter de la musique. Essayez, vous aussi : l'expérience sera plus agréable et reposante.

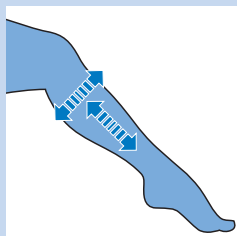

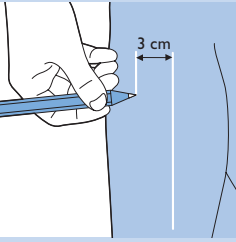

Conseil : crayon blanc pour les yeux

Pour vous rappeler des zones déjà traitées, vous pouvez dessiner des sections sur votre jambe à l'aide d'un crayon blanc pour les yeux.

- 1** Prenez un crayon blanc pour les yeux et dessinez une ligne sur votre jambe. Commencez à n'importe quel point sur votre jambe et dessinez une ligne droite.

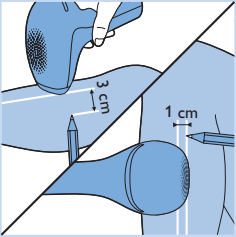

- 2** Dessinez des lignes supplémentaires à une distance de 3 cm de la première ligne si vous utilisez l'appareil horizontalement ou à une distance de 1 cm si vous utilisez l'appareil verticalement.

Procédez au flashage section par section. Si vous souhaitez faire une pause durant une séance, il vous suffit de marquer la dernière zone flashée avec le crayon blanc pour les yeux et de reprendre le flashage plus tard.

Remarque : Utilisez uniquement un crayon blanc pour les yeux. Toute autre couleur absorbe la lumière et peut entraîner des irritations de la peau.

Utilisation de l'appareil pour l'épilation du maillot

Consultez le tableau du chapitre « Avant utilisation », section « Réglage de l'intensité lumineuse » pour déterminer les intensités lumineuses recommandées pour le maillot.

En principe, Philips Lumea a été conçu pour flasher entièrement la zone du maillot (style « Brésilien » ou « Hollywood », par exemple) en douceur et en toute sécurité. Utilisez un réglage plus bas sur la peau plus sombre de la zone du maillot. N'utilisez pas l'appareil sur les lèvres intérieures, le vagin et l'anus. Les hommes qui souhaitent épiler leur zone pubienne ne doivent pas utiliser l'appareil sur le scrotum.

Remarque : Pour des raisons d'hygiène, nettoyez toujours l'accessoire corps avant de commencer à flasher une autre partie du corps.

Utilisation de l'appareil sur les aisselles

Consultez le tableau du chapitre « Avant utilisation », section « Réglage de l'intensité lumineuse » pour déterminer les intensités lumineuses recommandées pour vos aisselles.

Veillez à éliminer soigneusement toute trace de déodorant, parfum, crème ou autre produit d'hygiène de vos aisselles avant de vous flasher.

Conseil : Pour des résultats optimaux, tenez-vous face à un miroir de façon à obtenir une bonne visibilité de la zone à flasher et à bien distinguer le voyant « Prêt-à-flasher ». Levez votre bras et placez votre main au niveau de votre cou pour tendre la peau de l'aisselle. De cette façon, vous pouvez maintenir plus facilement l'anneau de sécurité en contact avec la peau, pour une séance plus aisée.

Remarque : La lumière réfléchie ne représente aucun danger pour vos yeux. Si elle produit une sensation désagréable, fermez les yeux lorsque vous déclenchez un flash.



Pour des résultats optimaux

- Il est normal que des poils restent visibles après les premières séances. Pour plus d'informations, reportez-vous au chapitre « Introduction », section « Fonctionnement de l'appareil ».
- Pour éliminer efficacement tous les poils et bloquer la réactivation des follicules pileux, les séances doivent être répétées toutes les deux semaines pendant les deux premiers mois. Vous aurez alors une peau douce. Pour obtenir des astuces qui vous permettront de prolonger ces résultats, reportez-vous à la section « Phase d'entretien ».

Phase d'entretien

- Pour une peau durablement lisse, nous vous recommandons de renouveler les séances toutes les 4 à 8 semaines. La durée entre chaque séance peut varier selon la repousse des poils de chacun et également selon les différentes parties du corps. Si vos poils ont repoussé en abondance entre deux séances, réduisez simplement l'intervalle entre les séances, en veillant toutefois à respecter une fréquence maximale de deux semaines. En choisissant une fréquence supérieure à celle recommandée, vous augmentez le risque de réactions cutanées sans gagner en efficacité.

Éventuels effets secondaires et réactions cutanées

Réactions cutanées courantes :

- Des rougeurs et/ou des fourmillements, des picotements ou une sensation de chaleur sur la peau peuvent apparaître. Cette réaction est bénigne et passagère.
- Une réaction cutanée semblable à un coup de soleil peut apparaître momentanément sur la zone flashée. Si elle persiste plus de trois jours, consultez votre médecin.
- L'association du rasage et de l'utilisation de Lumea peut assécher la peau et provoquer des irritations. Cette réaction est sans danger et disparaît en quelques jours. Vous pouvez rafraîchir la zone avec de la glace ou un gant de toilette mouillé. Si la sécheresse persiste, vous pouvez appliquer une lotion hydratante non parfumée sur la zone flashée 24 heures après l'opération.

Effets secondaires rares :

- Brûlures, rougeur excessive et enflure : ces réactions se produisent très rarement. Elles sont provoquées par l'utilisation d'une intensité lumineuse trop élevée pour votre couleur de peau. Si ces réactions persistent plus de trois jours, consultez votre médecin. Attendez que la peau soit entièrement guérie avant de recommencer la séance, et utilisez une intensité lumineuse moins élevée.
- Altération de la pigmentation de la peau : ceci se produit très rarement. L'altération de la pigmentation de la peau se manifeste par une plaque plus foncée (hyperpigmentation) ou plus claire (hypopigmentation) que la zone qui l'entoure. Elle est provoquée par l'utilisation d'une intensité lumineuse trop élevée pour votre couleur de peau. Si elle persiste plus de 2 semaines, consultez votre médecin. Ne flashez pas les zones atteintes tant que l'altération de la pigmentation n'a pas disparu et que votre peau n'a pas retrouvé sa couleur normale.
- Infection et inflammation cutanées : très rares, elles peuvent être causées par l'utilisation de l'appareil sur des plaies ou des coupures provoquées par le rasage, sur des plaies existantes ou sur des poils incarnés.

- Douleur excessive : celle-ci peut apparaître pendant ou après la séance si vous avez utilisé l'appareil sur une peau non rasée, à une intensité lumineuse trop élevée pour votre couleur de peau, si vous flashez plusieurs fois sur la même zone et si vous utilisez l'appareil sur des plaies ouvertes, inflammations, infections, tatouages, brûlures, etc. Pour plus d'informations, reportez-vous au chapitre « Important », section « Contre-indications ».

Après utilisation

- N'appliquez pas de produits cosmétiques parfumés sur les zones tout juste flashées.
- N'utilisez pas de déodorant immédiatement après avoir flashé les aisselles. Attendez que les rougeurs aient totalement disparu.
- Pour obtenir des informations sur l'exposition au soleil et le bronzage artificiel, reportez-vous au chapitre « Avant utilisation », section « Conseils de bronzage ».

Nettoyage et entretien

Pour garantir des résultats optimaux et une longue durée de fonctionnement, nettoyez l'appareil avant et après chaque utilisation et, si nécessaire, pendant la séance. L'appareil perd son efficacité si vous ne le nettoyez pas correctement.

Ne nettoyez jamais l'appareil ou ses composants sous le robinet ou au lave-vaisselle.

N'utilisez jamais d'éponges à récurer, de produits abrasifs ou de détergents agressifs tels que l'essence ou l'acétone pour nettoyer l'appareil.

Ne rayez jamais le verre filtrant ou la surface métallique à l'intérieur des accessoires.

Remarque : Veillez à ce que de la crasse ne bloque pas les interrupteurs de contact sur l'anneau de sécurité.

Remarque : Arrêtez d'utiliser l'appareil lorsqu'il n'est plus possible de nettoyer le verre filtrant ou l'accessoire. Pour en savoir plus sur le remplacement, reportez-vous au chapitre « Commande d'accessoires ».

- 1** Éteignez l'appareil, débranchez-le et laissez-le refroidir.

Remarque : Le verre filtrant chauffe pendant l'utilisation. Assurez-vous qu'il a refroidi avant de le nettoyer.

- 2** Pour retirer l'accessoire, placez vos doigts dans les renforcements situés en haut et en bas de l'appareil, puis tirez doucement. L'accessoire devrait se retirer facilement.

- 3** À l'aide du tissu de nettoyage fourni avec l'appareil, humidifié de quelques gouttes d'eau, nettoyez les pièces suivantes :

- Le verre filtrant
- La surface extérieure de l'embout
- Le cadre métallique à l'intérieur de l'embout

Remarque : Si l'eau n'est pas assez efficace, nettoyez les pièces mentionnées ci-dessus avec quelques gouttes d'alcool fort.

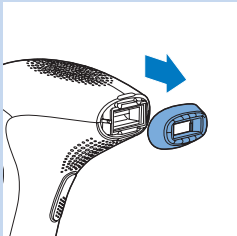

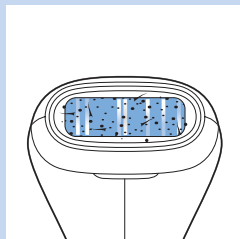

Remarque : Un verre filtrant et/ou un accessoire sales peuvent ressembler à cette image. N'oubliez pas de nettoyer l'appareil avant et après chaque utilisation et, si nécessaire, pendant la séance, en suivant les instructions de cette section.

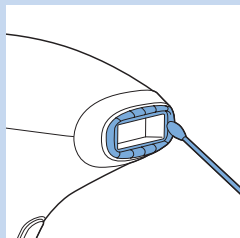

Conseil : Si vous ne pouvez plus nettoyer les bords de l'embout à l'aide du chiffon fourni, utilisez un coton-tige. Veillez à débarrasser l'embout ou le verre filtrant de toute peluche ou fibre.

- 4** Si nécessaire, nettoyez l'extérieur de l'appareil à l'aide du tissu de nettoyage fourni avec l'appareil.

Rangement

- 1** Éteignez l'appareil, débranchez-le et laissez-le refroidir.
- 2** Nettoyez l'appareil avant de le ranger.
- 3** Rangez l'appareil dans un lieu sec et exempt de poussière, à une température comprise entre 0°C et 60°C.

Environnement



- Lorsqu'il ne fonctionnera plus, ne jetez pas l'appareil avec les ordures ménagères, mais déposez-le à un endroit assigné à cet effet, où il pourra être recyclé. Vous contribuerez ainsi à la protection de l'environnement.



- La batterie rechargeable intégrée contient des substances qui peuvent nuire à l'environnement. Veillez à toujours retirer la batterie avant de mettre l'appareil au rebut ou de le déposer à un endroit assigné à cet effet. Déposez la batterie usagée à un endroit assigné à cet effet. Si vous n'arrivez pas à les retirer de l'appareil, vous pouvez apporter ce dernier dans un Centre Service Agréé Philips qui prendra toute l'opération en charge pour préserver l'environnement.

Retrait des batteries rechargeables

Ne retirez la batterie que lorsqu'elle est complètement déchargée.

- 1 Débranchez l'appareil de l'adaptateur.
- 2 Laissez l'appareil fonctionner jusqu'à ce que la batterie soit complètement vide. Allumez l'appareil et émettez des flashes jusqu'à ce que vous ne puissiez plus allumer l'appareil.
- 3 Insérez un poinçon ou autre outil pointu dans le couvercle de l'appareil pour le détacher.

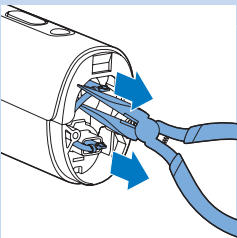
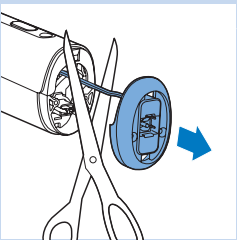
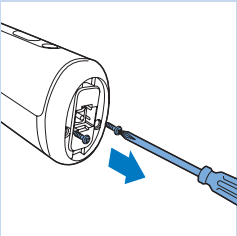
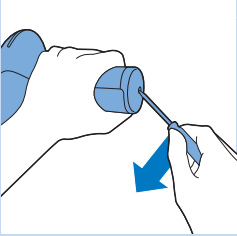

- 4 Dévissez les deux vis situées en bas du manche à l'aide d'un tournevis.
- 5 Retirez la partie inférieure de la poignée et coupez les deux fils connectés à la partie inférieure de l'appareil.
- 6 À l'aide d'une pince à bec long, tirez sur les connecteurs de la batterie pour les détacher des bornes de la batterie.

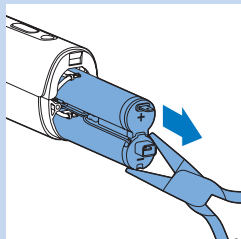

7 Utilisez cette pince pour retirer la batterie rechargeable de l'appareil.

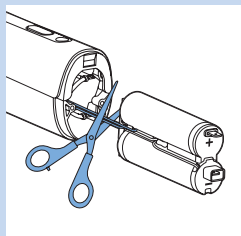

8 Coupez les deux fils l'un après l'autre pour éviter tout accident dû à une charge résiduelle éventuelle.

Garantie et assistance

Si vous avez besoin d'une assistance ou d'informations supplémentaires, consultez le site Web www.philips.com/support ou lisez le dépliant séparé sur la garantie internationale.

Spécificités techniques

Modèle SC2004

Tension nominale	100-240 V
Fréquence nominale	50-60 Hz
Entrée nominale	7,5 W
Protection contre les électrocutions	Classe II
Niveau de protection	IP 30 (EN 60529)
Conditions de fonctionnement	Température : +15 °C à +35 °C Taux d'humidité relative : 25 à 95 %
Conditions de stockage	Température : 0 à +60°C Humidité relative : 5 % à 95 %
Spectre de l'accessoire	> 570 nm
Batterie lithium-ion	2 × 3,7V ; 1 500 mAh

Dépannage

Cette rubrique présente les problèmes les plus courants que vous pouvez rencontrer avec votre appareil. Si vous ne parvenez pas à résoudre le problème à l'aide des informations ci-dessous, rendez-vous sur www.philips.com/support pour consulter les questions fréquemment posées, ou contactez le Service Consommateurs de votre pays.

Problème	Cause possible	Solution
L'appareil ne fonctionne pas.	Les batteries rechargeables sont vides.	Rechargez l'appareil (voir le chapitre « Charge »).
	L'appareil est défectueux.	Contactez le Service Consommateurs de votre pays, votre revendeur Philips ou un Centre Service Agréé Philips.
L'appareil s'éteint sans prévenir.	La batterie rechargeable est vide.	Rechargez l'appareil (voir le chapitre « Charge »).
L'adaptateur secteur chauffe au cours de la charge.	Ce phénomène est normal.	Aucune action n'est requise.
Le voyant de charge ne s'allume pas lorsque je branche la petite fiche sur la prise de l'appareil.	Vous n'avez pas branché l'adaptateur sur la prise secteur.	Insérez la petite fiche dans la prise de l'appareil et branchez l'adaptateur sur la prise secteur.
	La prise n'est pas alimentée.	Branchez un autre appareil sur la prise secteur pour vérifier qu'elle est alimentée. Si la prise est alimentée mais que l'appareil ne se charge toujours pas, contactez le Service Consommateurs Philips de votre pays, votre revendeur Philips ou un Centre Service Agréé Philips.
	L'adaptateur n'est pas branché correctement sur la prise secteur et/ou la petite fiche n'est pas insérée correctement dans la prise de l'appareil.	Assurez-vous que l'adaptateur est branché correctement sur la prise secteur et/ou que la petite fiche est insérée correctement dans la prise de l'appareil.
	L'appareil est défectueux.	Contactez le Service Consommateurs de votre pays, votre revendeur Philips ou un Centre Service Agréé Philips.
L'appareil est allumé, mais je ne parviens pas à augmenter ou à diminuer l'intensité lumineuse.	L'appareil doit être réinitialisé.	Pour réinitialiser l'appareil, éteignez-le, puis rallumez-le. Si vous ne parvenez toujours pas à régler l'intensité lumineuse, contactez le Service Consommateurs Philips de votre pays, votre revendeur Philips ou un Centre Service Agréé Philips.

Problème	Cause possible	Solution
Le voyant « prêt-à-flasher » ne s'allume pas lorsque je place l'appareil sur ma peau.	L'accessoire équipé de l'anneau de sécurité n'est pas correctement placé sur la peau.	Placez l'appareil perpendiculairement à la peau, de manière à ce que tous les interrupteurs de contact touchent la peau, puis vérifiez que le voyant « prêt-à-flasher » est allumé et appuyez sur le bouton du flash.
		Si le problème n'est pas résolu, placez l'appareil sur une zone de votre corps où il est facile d'établir un bon contact, par exemple sur votre avant-bras, puis vérifiez que le voyant « prêt-à-flasher » est allumé. Si ce n'est pas le cas alors que l'appareil touche votre peau, contactez le Service Consommateurs Philips de votre pays, votre revendeur Philips ou un Centre Service Agréé Philips.
	L'anneau de sécurité est sale.	Nettoyez soigneusement l'anneau de sécurité. Si vous ne parvenez pas à le faire, contactez le Service Consommateurs Philips de votre pays, votre revendeur Philips ou un Centre Service Agréé Philips pour remplacer l'accessoire.
Le voyant « Prêt-à-flasher » ne s'allume pas lorsque je place l'embout sur ma peau, mais le ventilateur fonctionne.	La protection anti-surchauffe a été activée.	Lorsque la protection anti-surchauffe a été activée, le ventilateur continue à fonctionner. N'éteignez pas l'appareil et laissez-le refroidir pendant environ 15 minutes avant de reprendre l'utilisation. Si le voyant « prêt-à-flasher » ne s'allume pas lorsque vous placez l'appareil sur votre peau, contactez le Service Consommateurs Philips de votre pays, votre revendeur Philips ou un Centre Service Agréé Philips.
Le voyant « prêt-à-flasher » est vert mais l'appareil n'émet pas de flash lorsque j'appuie sur le bouton du flash.	L'appareil doit être réinitialisé.	Pour réinitialiser l'appareil, éteignez-le, puis rallumez-le. Si le voyant « prêt-à-flasher » est vert, mais que l'appareil n'émet toujours pas de flash lorsque vous appuyez sur le bouton du flash, contactez le Service Consommateurs Philips de votre pays, votre revendeur Philips ou un Centre Service Agréé Philips.
L'appareil devient chaud en cours d'utilisation.	Ce phénomène est normal.	Aucune action n'est requise.
L'appareil n'indique pas l'intensité lumineuse 1 lorsque je l'allume.	L'appareil doit être réinitialisé.	Pour réinitialiser l'appareil, éteignez-le, puis rallumez-le. Si l'appareil n'indique toujours pas l'intensité lumineuse 1, contactez votre Service Consommateurs Philips, votre revendeur Philips ou un Centre Service Agréé Philips.
L'appareil produit une odeur étrange.	L'accessoire et/ou le verre filtrant est sale.	Nettoyez soigneusement l'accessoire. Si vous ne parvenez pas à le faire, contactez le Service Consommateurs Philips de votre pays, votre revendeur Philips ou un Centre Service Agréé Philips pour remplacer l'accessoire.

Problème	Cause possible	Solution
	Vous n'avez pas correctement rasé la zone à flasher.	Si la zone à flasher contient des poils, ceux-ci peuvent brûler au passage de l'appareil, ce qui produit une odeur étrange. Rasez correctement la zone à flasher avant d'utiliser l'appareil. Si le rasage irrite votre peau, tondez les poils aussi court que possible et utilisez une intensité qui vous convient.
	Vous avez rangé l'appareil dans un lieu poussiéreux.	L'odeur étrange se dissipera au bout de quelques flashes.
La peau est plus sensible que d'habitude pendant la séance.	L'intensité lumineuse que vous utilisez est trop élevée.	Vérifiez que vous avez sélectionné la bonne intensité lumineuse. Si nécessaire, diminuez l'intensité.
	Vous n'avez pas rasé les zones à flasher.	Rasez les zones à flasher avant d'utiliser l'appareil. Si le rasage irrite votre peau, tondez les poils aussi court que possible et utilisez une intensité qui vous convient.
	Le filtre UV du verre filtrant est cassé.	Si le filtre UV du verre filtrant est cassé, arrêtez d'utiliser l'appareil. Contactez le Service Consommateurs Philips de votre pays, votre revendeur Philips ou un Centre Service Agréé Philips.
	L'appareil est défectueux.	Contactez le Service Consommateurs de votre pays, votre revendeur Philips ou un Centre Service Agréé Philips.
Je ressens une douleur importante lorsque j'utilise l'appareil.	Vous n'avez pas rasé les zones à flasher.	Rasez les zones à flasher avant d'utiliser l'appareil. Si le rasage irrite votre peau, tondez les poils aussi court que possible et utilisez une intensité qui vous convient.
	Vous avez flashé une zone pour laquelle l'appareil n'est pas conçu.	L'appareil ne doit pas être utilisé sur le visage, les petites lèvres, le vagin, l'anus, les mamelons, les aréoles et à l'intérieur des narines et des oreilles. Les hommes ne doivent pas l'utiliser sur le visage ou le scrotum.
	Vous avez utilisé une intensité lumineuse trop élevée.	Réduisez l'intensité lumineuse à un niveau que vous trouvez confortable. Reportez-vous au chapitre « Avant utilisation », section « Réglage de l'intensité lumineuse ».
	L'appareil ne convient pas à votre couleur de peau.	N'utilisez pas l'appareil si votre peau est très foncée. Ne l'utilisez pas non plus si vos poils sont blond clair, roux, gris ou blancs.
Des rougeurs apparaissent sur les zones venant d'être flashées.	Il est normal d'observer de légères rougeurs ; celles-ci disparaissent rapidement.	Aucune action n'est requise.

Problème	Cause possible	Solution
La réaction cutanée suite à la séance dure plus longtemps qu'en temps normal.	Vous avez utilisé une intensité lumineuse trop élevée.	Sélectionnez une intensité lumineuse moins élevée la prochaine fois. Reportez-vous au chapitre « Avant utilisation », section « Réglage de l'intensité lumineuse ».
		Si la réaction cutanée persiste plus de 3 jours, contactez votre médecin.
L'épilation n'est pas satisfaisante.	Vous avez utilisé une intensité lumineuse trop basse.	Sélectionnez une intensité lumineuse plus importante la prochaine fois.
	Vous n'avez pas ménagé des chevauchements suffisants lorsque vous avez utilisé l'appareil.	Pour épiler correctement les poils, vous devez passer l'appareil de manière à ce que les zones flashées se chevauchent. Reportez-vous au chapitre « Utilisation de l'appareil », section « Utilisation ultérieure », étape 9.
	Vous n'utilisez pas l'appareil aussi souvent que nous le recommandons.	Pour réussir à épiler tous les poils et prévenir la réactivation des racines, les séances doivent être répétées toutes les deux semaines pendant les deux premiers mois. Pour une peau durablement douce, nous vous recommandons de renouveler les séances toutes les quatre à six semaines. La durée entre chaque séance peut varier selon la repousse des poils de chacun et également selon les différentes parties du corps. Si vos poils ont repoussé en abondance entre deux séances, réduisez simplement l'intervalle entre les séances, en veillant toutefois à respecter une fréquence maximale de deux semaines. En choisissant une fréquence supérieure à celle recommandée, vous augmentez le risque de réactions cutanées sans gagner en efficacité.
	L'appareil ne convient pas à votre couleur de peau ou de poils.	N'utilisez pas l'appareil si vos poils sont blond clair, roux, gris ou blancs. N'utilisez pas cet appareil non plus si votre peau est très foncée.
Les poils commencent à repousser sur certains points des zones flashées.	Vous n'avez pas ménagé des chevauchements suffisants lorsque vous avez utilisé l'appareil.	Pour épiler correctement les poils, vous devez passer l'appareil de manière à ce que les zones flashées se chevauchent. Reportez-vous au chapitre « Utilisation de l'appareil », section « Utilisation ultérieure », étape 9.
	Les poils repoussent dans le cadre de leur cycle de vie normal.	La repousse fait partie du cycle de vie normal des poils. Toutefois, les poils qui repoussent sont généralement plus fins et doux.

Inhoudsopgave

Introductie	56
Voordelen	56
Intense Pulsed Light-technologie (IPL) voor thuisgebruik	56
Effectieve teruggroeipreventie voor dagelijkse gladheid	56
Zachte behandeling, ook op gevoelige delen van het lichaam	57
Snoerloze werking voor maximale vrijheid en flexibiliteit	57
Accu die lang mee gaat voor een volledige behandeling van het lichaam	57
Geen vervangingsonderdelen nodig, geen onverwachte kosten	57
Hoe werkt de Intense Pulsed Light-technologie van Philips?	57
Haargroei	57
Werkingsprincipe	57
Algemene beschrijving	58
Belangrijk	58
Gevaar	59
Waarschuwing	59
Ga als volgt te werk om schade te voorkomen	59
Let op	60
Houd de volgende zaken in de gaten om te voorkomen dat de levensduur van uw Philips Lumea wordt verkort:	60
Voor wie is Philips Lumea NIET geschikt?	60
Contra-indicaties	60
Gebruik het apparaat nooit als u zwanger bent of borstvoeding geeft.	60
Gebruik het apparaat nooit als u een ongeschikte huid en/of haarkleur hebt, d.w.z.:	60
Gebruik het apparaat nooit als u aan de hieronder genoemde aandoeningen lijdt:	60
Gebruik het apparaat nooit als u een van de hieronder genoemde medicaties gebruikt:	61
Gebruik het apparaat nooit op de volgende gebieden:	61
Gebruik het apparaat nooit op door de zon verbrande, onlangs gebruikte (afgelopen 48 uur) of kunstmatig gebruikte huid:	62
Elektromagnetische velden (EMV)	62
Opladen	62
Klaarmaken voor gebruik	62
Behandelgebieden voorbehandelen	63
De lichtintensiteit instellen	63
Aanbevolen lichtintensiteit (1-5)	64
Belangrijk	64
Bruiningsadvies	65
Het apparaat gebruiken	65
Eerste gebruik en huidtest	66
Verder gebruik	66
Richtlijnen voor behandeling	69
Gemiddelde behandelingstijd	69
Het apparaat op uw benen gebruiken	69
Tip: wit oogpotlood	69
Het apparaat gebruiken op de bikinilijn	70
Het apparaat op uw oksels gebruiken	70
Optimale resultaten behalen	71

Onderhoudfase	71
Mogelijke bijwerkingen en huidreacties	71
Na gebruik	72
Reiniging en onderhoud	72
Opbergen	73
Milieu	73
De accu's verwijderen	74
Garantie en ondersteuning	75
Technische specificaties	75
Problemen oplossen	75

Introductie

Gefeliciteerd met uw aankoop en welkom bij Philips! Als u volledig wilt profiteren van de ondersteuning die Philips biedt, registreer uw product dan op www.philips.com/welcome.

Ontharen met behulp van licht is een van de doeltreffendste methoden om ongewenst lichaamshaar met langdurig resultaat te behandelen. Deze methode verschilt van bestaande thuisontharingsmethoden omdat het de terugkeer van haargroei aanzienlijk vermindert. Philips heeft deze methode samen met toonaangevende dermatologen meer dan 10 jaar onderzocht. U kunt deze innovatieve technologie nu op aangename wijze toepassen in de privacy van uw eigen huis, waar en wanneer u dat wilt.

Dit apparaat is speciaal ontworpen en geoptimaliseerd voor gebruik door vrouwen, maar kan ook door mannen worden gebruikt.

Philips Lumea maakt met het speciale opzetstuk behandeling van ongewenst haar onder de hals mogelijk.

Philips Lumea is ontwikkeld voor gebruik door één persoon.

Ga voor meer informatie over Philips Lumea en films over het gebruik van Lumea naar www.philips.com/lumea. Bezoek onze website regelmatig voor het laatste nieuws.

Voordelen

Dit apparaat biedt de volgende voordelen:

Intense Pulsed Light-technologie (IPL) voor thuisgebruik

Philips Lumea gebruikt een op licht gebaseerde technologie die 'Intense Pulsed Light' (IPL) heet. IPL wordt ook in de professionele schoonheidsverzorgingsmarkt gebruikt om haar te verwijderen en wordt al vijftien jaar toegepast. Philips Lumea maakt deze innovatieve technologie beschikbaar voor veilig en effectief gebruik in uw comfortabele thuisomgeving.

Effectieve teruggroeipreventie voor dagelijkse gladheid

Deze methode biedt u langdurige teruggroeipreventie en een zijdezachte huid. Uit onze onderzoeken is gebleken dat de hoeveelheid haar al na twee behandelingen aanzienlijk afneemt. Een optimaal resultaat werd meestal bereikt na vier tot vijf behandelingen. Na elke behandeling is een afname van de haardichtheid waarneembaar. Hoe snel het effect zichtbaar wordt en hoe lang het resultaat aanhoudt, varieert per persoon. Zie voor meer informatie 'Optimale resultaten behalen' in hoofdstuk 'Het apparaat gebruiken'.

Zachte behandeling, ook op gevoelige delen van het lichaam

Philips Lumea is in nauwe samenwerking met toonaangevende dermatologen ontwikkeld en is door meer dan 2000 vrouwen getest om een effectieve en zachte behandeling te bieden, ook op de gevoeligste delen van het lichaam.

Snoerloze werking voor maximale vrijheid en flexibiliteit

Omdat het apparaat op accu's werkt, is het draagbaar en kan het overal worden gebruikt.

Accu die lang mee gaat voor een volledige behandeling van het lichaam

Een volledig opgeladen accu voor een volledige behandeling van het lichaam (okselen, bikinilijn en onderbenen) in één keer, zonder te hoeven opladen.*

*Gebaseerd op gemiddelde behandelzeiten voor elk gebied en de aanbevolen intensiteiten voor één gebruiker.

Geen vervangingsonderdelen nodig, geen onverwachte kosten

Philips Lumea is uitgerust met een lamp voor hoge prestaties die niet hoeft te worden vervangen. Deze lamp kan meer dan 100.000 keer flitsen. Zo kunt u meer dan 5 jaar* lang resultaten boeken en tegelijkertijd geld besparen op dure vervangingslampen.

*Gebaseerd op gemiddelde behandelzeiten voor elk gebied en de aanbevolen intensiteiten voor één gebruiker.

Hoe werkt de Intense Pulsed Light-technologie van Philips?

Haargroei

De haargroei varieert per persoon en is afhankelijk van leeftijd, stofwisseling en andere factoren. Niettemin groeit bij iedereen doorgaans het haar in 3 fasen.

1 Groeifase (anagene fase)

Het haar groeit actief vanaf de wortel. In deze fase is de concentratie melanine het hoogst. Melanine is verantwoordelijk voor de pigmentatie van het haar. Melanineconcentratie is ook de bepalende factor voor de doeltreffendheid van deze methode. Alleen haren in de groeifase zijn gevoelig voor behandeling met licht.

2 Degradatiefase (catagene fase)

De haargroei stopt en de wortel slinkt voordat de haar uitvalt.

3 Rustfase (telogene fase)

De oude haar raakt los van zijn haarzakje en valt uit. Het haarzakje blijft in rust tot de biologische klok aangeeft dat het opnieuw actief moet worden en een nieuwe haar moet produceren.

Werkingsprincipe

- Het apparaat werkt door haren en haarwortels onder de huid te verhitten. Het melanine in de haar en de bijbehorende haarwortel absorbeert de vrijgekomen lichtpulsen. Hoe donkerder de haarkleur, hoe meer licht kan worden geabsorbeerd. Dit proces stimuleert de haar om eerder de rustfase in te gaan.

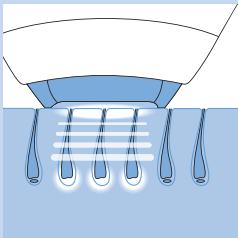
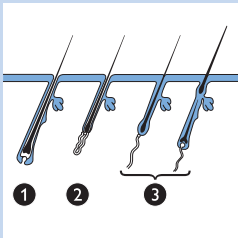

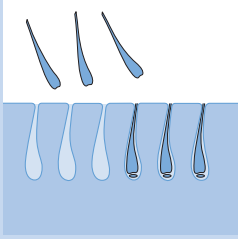

- Tussen de behandelingen in vallen de haren op natuurlijke wijze uit en wordt de haargroei geremd. Het kan een of twee weken duren voordat de haren uitvallen.

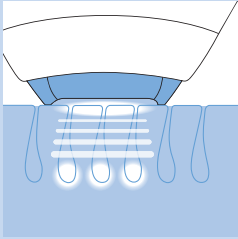

- In één sessie kan het haar niet op optimale wijze worden verwijderd, omdat alleen haren in de groeifase gevoelig zijn voor behandeling met licht. Tijdens een behandeling bevinden haren op het behandelingsgebied zich gewoonlijk in verschillende fasen van de haargroeyclusus. Om alle haren doeltreffend te behandelen, moet u de behandeling met tussenpozen van twee weken enkele keren herhalen. Een geïntegreerd optisch filter zorgt ervoor dat er geen UV-licht op de huid komt en dat het apparaat veilig is voor de huid.

Algemene beschrijving (fig. 5)

- 1 Lichtvenster met geïntegreerd UV-filter
- 2 Lichaamsopzetstuk (geschikt voor alle lichaamsdelen onder de hals)
- 3 Metalen lijst in het opzetstuk
- 4 Veiligheidssysteem (veiligheidsring met contactschakelaars)
- 5 Flitsknop
- 6 Intensiteitslampjes (1-5)
- 7 ▲ Knop voor verhogen van intensiteit
- 8 ▼ Knop voor verlagen van intensiteit
- 9 Oplaadlampje met 'bijna leeg'-indicatie
- 10 Aan/uit-schakelaar
- 11 Apparaataansluiting
- 12 'Klaar om te flitsen'-lampje
- 13 Ventilatieopeningen
- 14 Adapter
- 15 Kleine stekker

Belangrijk

Lees deze gebruiksaanwijzing zorgvuldig door voordat u het apparaat gaat gebruiken. Bewaar de gebruiksaanwijzing om deze zo nodig later te kunnen raadplegen.

Gevaar



- Water en elektriciteit vormen een gevaarlijke combinatie. Gebruik dit apparaat daarom niet in een vochtige omgeving (bijv. in de buurt van een gevuld bad, een werkende douche of een gevuld zwembad).
- Houd het apparaat en de adapter droog.
- Raak als het apparaat kapot is geen delen binnenin aan om een elektrische schok te vermijden.
- Steek nooit voorwerpen in het apparaat.

Waarschuwing

- Dit apparaat is niet bedoeld voor gebruik door personen (waaronder kinderen) met verminderde lichamelijke, zintuiglijke of geestelijke vermogens, tenzij iemand die verantwoordelijk is voor hun veiligheid toezicht op hen houdt of hen heeft uitgelegd hoe het apparaat dient te worden gebruikt.
- Houd toezicht op jonge kinderen om te voorkomen dat ze met het apparaat gaan spelen.
- Het apparaat is niet bedoeld voor kinderen jonger dan 15 jaar: Tieners tussen de 15 en 18 jaar kunnen het apparaat gebruiken met toestemming en/of hulp van de ouders of personen die ouderlijke zeggenschap over hen hebben. Volwassenen van 19 jaar en ouder kunnen het apparaat zonder beperkingen gebruiken.
- Laad het apparaat alleen op met de bijgeleverde adapter.
- Gebruik het apparaat en de adapter niet als deze beschadigd zijn.
- De adapter bevat een transformator. Knip de adapter niet af om deze te vervangen door een andere stekker; aangezien dit een gevaarlijke situatie oplevert.
- Als de adapter beschadigd is, moet u deze altijd laten vervangen door een adapter van het oorspronkelijke type om gevaar te voorkomen.
- Gebruik het apparaat niet als het UV-filter van het lichtvenster gebroken is.

Ga als volgt te werk om schade te voorkomen

- Zorg dat de luchtstroom via de ventilatieopeningen niet wordt belemmerd.
- Stel het apparaat nooit bloot aan zware schokken, schud het niet en laat het niet vallen.
- Als u het apparaat van een zeer koude naar een zeer warme omgeving verplaatst, of omgekeerd, moet u ongeveer 3 uur wachten voordat u het in gebruik neemt.
- Bewaar het apparaat op een stofvrije plaats om te voorkomen dat het apparaat stoffig wordt.
- Laat het apparaat niet onbeheerd achter wanneer het ingeschakeld is. Schakel het apparaat na gebruik altijd uit.
- Stel het apparaat niet gedurende meerdere uren bloot aan rechtstreeks zonlicht of UV-licht.
- Flits niet op andere oppervlakken dan de huid. Dit kan ernstige schade aan het opzetstuk en/of het lichtvenster veroorzaken. Flits alleen wanneer het apparaat in contact met de huid is.

Let op

- Gebruik het apparaat nooit rond de ogen en nabij de wenkbrauwen om het risico van oogletsel te vermijden.
- Gebruik het apparaat alleen op de standen die geschikt zijn voor uw huidtype. Als u hogere standen gebruikt dan wordt aanbevolen, kan het risico op huidreacties en bijwerkingen toenemen.
- Dit apparaat is uitsluitend bedoeld voor het verwijderen van ongewenst lichaamshaar onder de hals. Gebruik het niet voor andere doeleinden.

Houd de volgende zaken in de gaten om te voorkomen dat de levensduur van uw Philips Lumea wordt verkort:

- Stel het apparaat tijdens het gebruik niet bloot aan een temperatuur lager dan 15°C of hoger dan 35°C.
- Het apparaat is voorzien van een ingebouwde oververhittingsbeveiliging. Als het apparaat oververhit is, flitst het niet. Schakel het apparaat niet uit maar laat het ongeveer 15 minuten afkoelen voordat u doorgaat met de behandeling.
- Breng het apparaat altijd naar een door Philips geautoriseerd servicecentrum voor onderzoek of reparatie. Reparatie door een onbevoegd persoon kan zeer gevaarlijke situaties opleveren voor de gebruiker.
- Gebruik het apparaat nooit in de gevallen die zijn vermeld in 'Contra-indicaties'.

Voor wie is Philips Lumea NIET geschikt?

Philips Lumea is niet voor iedereen geschikt. Als een van de onderstaande punten op u van toepassing is, dan is dit apparaat **niet** geschikt voor u!

Contra-indicaties

Gebruik het apparaat nooit als u zwanger bent of borstvoeding geeft.

Gebruik het apparaat nooit als u een ongeschikte huid en/of haarkleur hebt, d.w.z.:

- Als de natuurlijke kleur van het haar in het te behandelen gebied lichtblond, wit, grijs of rood is.
- Als u huidtype VI hebt (u verbrandt zelden of nooit en u wordt zeer bruin; uw huidskleur is zeer donkerbruin of donkerder). In dit geval loopt u een groot risico om huidreacties zoals verkleuringen, roodheid of brandwonden te ontwikkelen als u Philips Lumea gebruikt. Zie ook 'Mogelijke bijwerkingen en huidreacties' in hoofdstuk 'Het apparaat gebruiken'.

Gebruik het apparaat nooit als u aan de hieronder genoemde aandoeningen lijdt:

- Als u een huidaandoening hebt zoals een actieve vorm van huidkanker, of als u in het verleden huidkanker of een andere vorm van kanker hebt gehad in de te behandelen gebieden.
- Als u precancereuze laesies of meerdere atypische moedervlekken hebt in de te behandelen gebieden.
- Als u in het verleden bent behandeld voor een collageenaandoening, bijvoorbeeld de vorming van een keloïditteken of slecht genezende wonden.

- Als u in het verleden bent behandeld voor een vasculaire aandoening, bijvoorbeeld de aanwezigheid van spataderen of vasculaire ectasie in de gebieden die worden behandeld.
- Als uw huid gevoelig is voor licht en u snel uitslag of een allergische reactie krijgt.
- Als u infecties, eczeem, brandwonden, ontstoken haarzakjes, snijwonden, schaafwonden, herpes simplex, wonden of laesies en hematomen hebt in de te behandelen gebieden.
- Als u geopereerd bent in de te behandelen gebieden.
- Als u lijdt aan epilepsie met overgevoeligheid voor lichtflitsen.
- Als u lijdt aan diabetes, lupus erythematoses, porphyria of een congestieve hartaandoening.
- Als u aan een bloedingsstoornis lijdt.
- Als u in het verleden voor immuniteitsaandoeningen bent behandeld (waaronder HIV-infectie of aids).

Gebruik het apparaat nooit als u een van de hieronder genoemde medicaties gebruikt:

- Als uw huid momenteel wordt behandeld met of onlangs is behandeld met alfa-hydroxyzuren (AHA's), bèta-hydroxyzuren (BHA's), op de huid aangebrachte isotretinoïne en azelaïnezuur.
- Als u tijdens de afgelopen zes maanden een vorm van isotretinoïne Accutane® of Roaccutance® hebt ingenomen. Deze behandeling kan de gevoeligheid van de huid voor scheuren, wondjes en irritaties verhogen.
- Als u pijnstillers inneemt die de gevoeligheid van de huid voor warmte verminderen.
- Als u middelen of medicijnen gebruikt die de lichtgevoeligheid verhogen. Lees in dat geval de bijsluiter en gebruik het apparaat niet als er staat dat het medicijn fotoallergische of fototoxische reacties kan veroorzaken of dat u zonlicht moet vermijden wanneer u het medicijn gebruikt.
- Als u antistollingsmiddelen gebruikt (bijvoorbeeld hoge doses aspirine), op zodanige wijze dat een uitwasperiode van 1 week voorafgaand aan elke behandeling niet mogelijk is.
- Als u immunosuppressieve medicatie neemt.

Gebruik het apparaat nooit op de volgende gebieden:

- Op het gezicht.
- Op tepels, tepelhoven, binnenste schaamlippen, vagina, anus en de binnenkant van de neusgaten en oren.
- Mannen moeten het apparaat niet op het scrotum en het gezicht gebruiken.
- Op of nabij kunstmatige dingen zoals siliconenimplantaten, pacemakers, onderhuidse injectieopeningen (insulinepomp) of piercings.
- Op moedervlekken, sproeten, grote aderen, gebieden met donkerder pigment, littekens, huidafwijkingen zonder uw huisarts te raadplegen. Dit kan leiden tot verbrandingen en verandering van de huidskleur; waardoor het mogelijk lastiger wordt huidgerelateerde ziekten te ontdekken (bijv. huidkanker).
- Op wratten, tatoeages of permanente make-up. Dit kan leiden tot verbrandingen en verandering van de huidskleur (hypopigmentatie of hyperpigmentatie).
- Op gebieden waar u langwerkende deodorants gebruikt. Dit kan in huidreacties resulteren. Zie 'Mogelijke bijwerkingen en huidreacties' in hoofdstuk 'Het apparaat gebruiken'.

Gebruik het apparaat nooit op door de zon verbrande, onlangs gebruide (afgelopen 48 uur) of kunstmatig gebruide huid:

- Alle bruiningsmethoden kunnen de veiligheid van de behandeling beïnvloeden. Dit geldt zowel voor blootstelling aan zonlicht als voor kunstmatige bruiningsmethoden zoals bruiningslotions, bruiningsapparaten, enz. Raadpleeg 'Bruiningsadvies' in hoofdstuk 'Klaarmaken voor gebruik' als u gebruid bent of van plan bent te bruinen.

Opmerking: Deze lijst is niet volledig. Als u niet zeker bent of u het apparaat kunt gebruiken, raden wij u aan een arts te raadplegen.

Elektromagnetische velden (EMV)

Dit Philips-apparaat voldoet aan alle toepasbare richtlijnen en voorschriften met betrekking tot blootstelling aan elektromagnetische velden.

Opladen

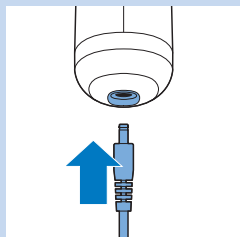
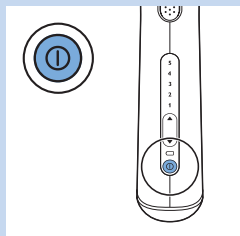

Laad de accu's volledig op voordat u het apparaat voor de eerste keer gebruikt en wanneer de accu's leeg zijn. Het duurt maximaal 1 uur en 40 minuten om de accu's volledig op te laden.

Laad het apparaat volledig op wanneer het oplaadlampje oranje begint te branden tijdens het gebruik. De accu is dan bijna leeg.

Volledig opgeladen accu's geven ten minste 370 flitsen op lichtintensiteit 5. Laad het apparaat om de 3 tot 4 maanden op, zelfs als u het apparaat langere tijd niet gebruikt.

U kunt het apparaat op de volgende manier opladen:

1 Schakel het apparaat uit.

2 Steek de kleine stekker in het apparaat en steek de adapter in het stopcontact.

- Het oplaadlampje knippert groen om aan te geven dat het apparaat wordt opgeladen.
- Als de accu's volledig zijn opgeladen, brandt het oplaadlampje continu groen.

Opmerkingen:

- De adapter en het apparaat voelen warm aan tijdens het opladen. Dit is normaal.
- U kunt het apparaat niet gebruiken tijdens het opladen.
- Dit apparaat is voorzien van een oververhittingsbeveiliging voor de accu's. Deze beveiliging zorgt ervoor dat het apparaat niet oplaadt bij een kamertemperatuur boven 40°C.

Bedek het apparaat en de adapter nooit tijdens het opladen.

3 Haal de adapter na het opladen uit het stopcontact en trek de kleine stekker uit het apparaat.

Klaarmaken voor gebruik

Voor optimale resultaten en de meeste uitwerking moet u de gebieden waarop u het apparaat wilt gebruiken op de hieronder beschreven wijze voorbereiden.

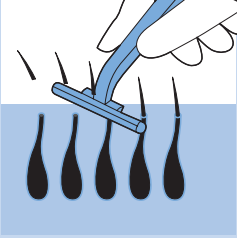

Behandelgebieden voorbehandelen

- 1 Scheer de gebieden die u wilt behandelen zolang het haar nog steeds teruggroeit.

Opmerking: Als uw laatste ontharingsmethode bestond uit het met wortel en al verwijderen van haren (d.w.z. epileren, waxen enz.), wacht dan tot u een duidelijk zichtbare terugkeer van haargroei waarneemt voordat u Philips Lumea gebruikt. Gebruik geen ontharingscrèmes in plaats van te scheren.

Let op: behandeling op ongeschoren of niet goed geschoren gebieden heeft een aantal ongewenste effecten:

- Het lichtvenster en het opzetstuk kunnen vervuild raken met verdwaalde haren en stof. Een vuil lichtvenster en opzetstuk kunnen de effectieve levensduur van het apparaat verkorten. Bovendien kunnen brandplekken of donkere vlekken op het lichtvenster en het opzetstuk als gevolg van vuil ertoe leiden dat de behandeling pijnlijk wordt of huidreacties zoals roodheid en verkleuring ontstaan.
- De haren op uw huid kunnen verbranden, wat een onaangename geur kan veroorzaken.

- 2 Maak uw huid schoon en zorg dat deze haarvrij, volledig droog en vrij van vette substanties is (die bijvoorbeeld aanwezig kunnen zijn in cosmetische producten zoals deodorant, lotion, parfum, bruiningscrème en zonnebrandcrème).

- 3 Controleer het apparaat en met name het lichtvenster en het opzetstuk op de aanwezigheid van haren, vuil of vezels. Als u vuil ziet, moet u het apparaat schoonmaken volgens de instructies in hoofdstuk 'Schoonmaken en onderhoud'.

Opmerkingen:

- Als scheren wondjes of schrammen veroorzaakt, kan uw huid gevoelig zijn waardoor de lichtbehandeling soms onaangenaam kan aanvoelen.
- Wanneer de haren niet meer teruggroeien, wat doorgaans na 4-5 behandelingen het geval is, hoeft u zich niet meer te scheren voor het gebruik van het apparaat.

De lichtintensiteit instellen

Philips Lumea is bedoeld voor consumentengebruik thuis en is niet vergelijkbaar met professionele op licht gebaseerde apparaten wat betreft pijnbeleving. De lichtpulsen van Philips Lumea zijn zachter dan die van professionele apparaten en daarom kunt u een **handige** en **doeltreffende** behandeling verwachten. U moet de lichtintensiteit op uw huidskleur en de kleur van uw lichaamsharen instellen en een niveau kiezen dat u prettig vindt. Aan de hand van onderstaande tabel met aanbevolen lichtintensiteiten kunt u vaststellen wat de juiste lichtintensiteit voor u is

- 1 Raadpleeg de volgende tabel om vast te stellen welke lichtintensiteiten het geschiktst zijn voor uw huidskleur en de kleur van uw lichaamsharen en om te controleren of deze methode geschikt voor u is (als dat niet het geval is, staat er een x in de tabel).
- 2 Voor ieder lichaamsgebied en misschien zelfs ieder deel van een lichaamsgebied kan een andere geschikte lichtintensiteit nodig zijn volgens de tabel met aanbevolen lichtintensiteiten hieronder. De methode is doeltreffender bij hogere intensiteiten, maar u moet de lichtintensiteit verlagen als u pijn of ongemak ervaart.

Opmerking: De vereiste lichtintensiteit voor verschillende lichaamsdelen hangt af van het verschil in huidskleur. De huid van de onderbenen kan bijvoorbeeld donkerder zijn dan de huid van de oksels vanwege een grotere blootstelling aan de zon.

Mensen met een donkerdere huid hebben meer kans op huidirritatie, omdat hun huid meer licht absorbeert. Daarom wordt er een lagere lichtintensiteit aanbevolen voor mensen met een donkerdere huid.

De lichtpuls kan warm of heet aanvoelen op de huid, maar mag nooit pijnlijk zijn. Raadpleeg voor het voorkomen van huidreacties 'Mogelijke bijwerkingen en huidreacties' in hoofdstuk 'Het apparaat gebruiken'.

Aanbevolen lichtintensiteit (1-5)

In onderstaande tabel betekent 'x' dat het apparaat niet geschikt voor u is.

Huidskleur en -kenmerken:	Wit (altijd verbranden, geen bruining)	Beige (makkelijk verbranden, minimale bruining)	Lichtbruin (verbrandt soms, goede bruining)	Gemiddeld bruin (zelden verbranden, snelle en goede bruining)	Donkerbruin (zelden verbranden, zeer goede bruining)	Zeer donkerbruin en donkerder (zelden of nooit verbranden, zeer donkere bruining)
Kleur van lichaamsharen:						
donkerblond/ lichtbruin/bruin/ donkerbruin/ zwart	4/5	4/5	4/5	3/4	1/2/3	x
wit/grijs/rood/ lichtblond	x	x	x	x	x	x

Belangrijk

Zie 'Voor wie is Philips Lumea niet geschikt?' om te controleren of Philips Lumea geschikt voor u is.

Als uw huid aan natuurlijk zonlicht of een kunstmatige bruiningsmethode is blootgesteld, kan deze donkerder zijn dan tijdens de vorige behandeling. Controleer de tabel hierboven om vast te stellen welke standen geschikt zijn voor uw huidskleur.

Bruiningsadvies

Blootstelling aan de zon voorafgaand aan de behandeling

- Als uw huid gebruint is, voer dan een huidtest uit (zie 'Eerste gebruik' in hoofdstuk 'Het apparaat gebruiken') op het te behandelen gebied om de juiste lichtintensiteit te bepalen. Als u dit niet doet, loopt u het risico huidreacties te krijgen na behandeling met Philips Lumea.
- Wacht na het zonnen ten minste 48 uur voordat u het apparaat gebruikt. Zonnen kan de huid donkerder maken (bruinen) en/of verbranden (rood worden van de huid).
- Controleer de huid op nog aanwezige zonnebrand na deze 48 uur. Gebruik Philips Lumea niet zolang de zonnebrand nog niet verdwenen is.
- Voer een huidtest uit als de zonnebrand is verdwenen (zie 'Eerste gebruik' in hoofdstuk 'Het apparaat gebruiken') op het te behandelen deel van de huid om de juiste lichtintensiteit te bepalen.

Blootstelling aan de zon na de behandeling

- Wacht ten minste 24 uur na de behandeling voordat u de behandelde delen van de huid aan de zon blootstelt. De behandelde huid mag zelfs na 24 uur niet rood zijn als u de huid blootstelt aan de zon.
- Bedek behandelde gebieden wanneer u in de zon gaat of gebruik een sunblock (beschermingsfactor 30 +) gedurende twee weken na behandeling.
- Blootstelling van behandelde gebieden aan zonlicht zonder bescherming direct na de behandeling kan het risico van ongunstige bijwerkingen en huidreacties vergroten. Zie 'Mogelijke bijwerkingen en huidreacties' in hoofdstuk 'Het apparaat gebruiken'.

Bruining met kunstlicht

- Volg de instructies in 'Blootstelling aan de zon voorafgaand aan de behandeling' en 'Blootstelling aan de zon na de behandeling' hierboven.

Bruining met bruiningscrèmes

- Als u kunstmatige bruiningslotion hebt gebruikt, wacht dan met het gebruik van de Philips Lumea tot de kunstmatige bruining volledig verdwenen is.

Opmerking: Zie voor meer bijzonderheden over ongewenste huidreacties 'Mogelijke bijwerkingen en huidreacties' in hoofdstuk 'Het apparaat gebruiken'.

Het apparaat gebruiken

Controleer de tabel met aanbevolen lichtintensiteiten in 'De lichtintensiteit instellen' in hoofdstuk 'Klaarmaken voor gebruik' om vast te stellen welke lichtintensiteit het meest geschikt is voor de kleur van uw huid en lichaamshaar. Gebruik het apparaat in een **goed verlichte** kamer; dit vermindert de waargenomen helderheid van de flitsen. Scheer het gebied dat u wilt behandelen voordat u het apparaat gebruikt (zie 'Behandelgebieden voorbehandelen' in hoofdstuk 'Klaarmaken voor gebruik').

Als de behandeling op enig moment onverdraaglijk pijnlijk wordt, verlaag dan de lichtintensiteitsstand tot de behandeling weer aangenaam aanvoelt. Stop de behandeling onmiddellijk als u huidreacties waarneemt die erger zijn dan een beetje roodheid en lees 'Mogelijke bijwerkingen en huidreacties' in dit hoofdstuk.

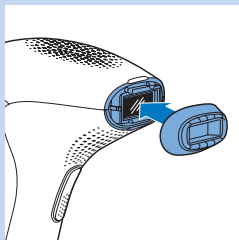
Eerste gebruik en huidtest**1 Bevestig het lichaamsopzetstuk op het apparaat.**

Het lichaamsopzetstuk kan worden gebruikt om ongewenst lichaamshaar op alle lichaamsdelen onder de hals te behandelen (zie voor uitzonderingen 'Contra-indicaties' in hoofdstuk 'Belangrijk').

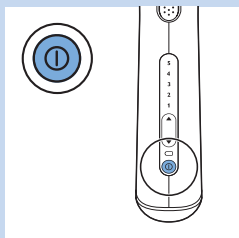
2 Kies een gebied dicht bij het gebied dat u wilt behandelen.**3 Druk op de aan/uitknop om het apparaat in te schakelen.**

► Het apparaat begint altijd automatisch op de laagste stand.

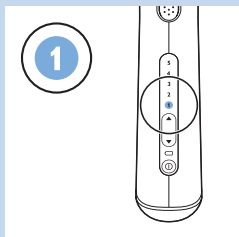
**4 Pas één flits toe op de laagste aanbevolen intensiteit voor uw huidtype. (Instructies over het afgeven van een flits vindt u in stap 6 t/m 9 van 'Verder gebruik' in dit hoofdstuk.)****5 Verhoog de intensiteit steeds een stand binnen het aanbevolen bereik voor uw huidtype en geef op iedere stand een flits af zolang dit aangenaam (niet pijnlijk) aanvoelt. Geef niet meer dan één flits op dezelfde plek af.****6 Wacht na de huidtest 24 uur en controleer uw huid op reacties. Als uw huid reacties vertoont, kies dan de hoogste stand die niet tot huidreacties heeft geleid voor volgende gebruikssessies.**

We adviseren u een huidtest uit te voeren op het gebied dat u wilt behandelen als u het apparaat voor het eerst gebruikt. Zo stelt u vast hoe uw huid reageert op de behandeling en u raakt gewend aan de behandeling op basis van licht.

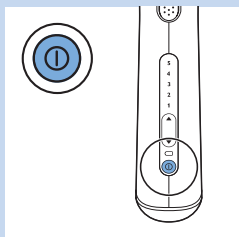
Verder gebruik**1 Reinig vóór iedere behandeling het opzetstuk, het lichtvenster en de metalen lijst aan de binnenkant van het opzetstuk van Philips Lumea. Zie voor meer informatie hoofdstuk 'Schoonmaken en onderhoud'.****2 Druk op de aan/uitknop om het apparaat in te schakelen.**

Opmerking: Het is normaal dat het apparaat en het opzetstuk warm worden tijdens gebruik.

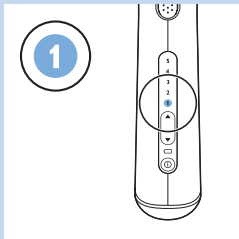

- 3** Begin iedere behandeling met het zeer zorgvuldig kiezen van de lichtintensiteit op basis van de gevoeligheid van uw huid en wat u op dat moment als aangenaam ervaart.

Uw huid kan om uiteenlopende redenen op verschillende dagen/momenten verschillend reageren, vooral na een bruiningssessie. Zie 'Mogelijke bijwerkingen en huidreacties' in dit hoofdstuk voor meer informatie.

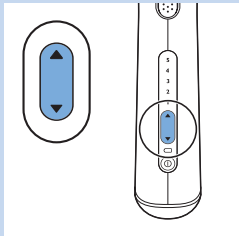

- 4** Druk op de knop ▲ om de intensiteit verhogen. Druk op de knop ▼ om de intensiteit te verlagen.
- Elke keer dat u op de knop drukt, begint het bijbehorende intensiteitslampje te knipperen. Dit duurt enige seconden.

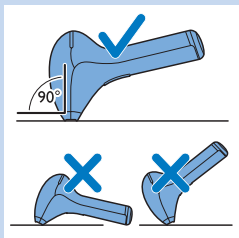

- 5** Plaats het apparaat loodrecht op de huid zodat het opzetstuk en de veiligheidsring in contact zijn met de huid.

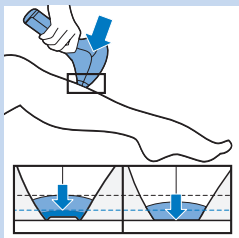

- 6** Druk de veiligheidsring met enige druk volledig op de huid.

Opmerking: De veiligheidsring beschikt over contactschakelaars die gezamenlijk het veiligheidssysteem van het apparaat vormen. Deze veiligheidsring voorkomt dat het apparaat onopzettelijk flitst terwijl er geen contact met de huid is.

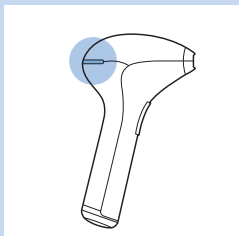

- Het 'klaar om te flitsen'-lampje op de achterzijde van het apparaat brandt groen wanneer alle contactschakelaars van de veiligheidsring in contact met de huid zijn en het apparaat is opgeladen. Dit kan enkele seconden duren.

Tip: Het apparaat is gemakkelijker te gebruiken wanneer u het stuk huid dat u wilt behandelen, strak trekt. Op gebieden met een zachtere huid moet u mogelijk meer druk uitoefenen op het apparaat om te zorgen dat alle contactschakelaars naar binnen worden gedrukt.

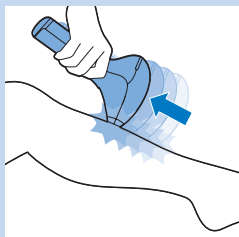
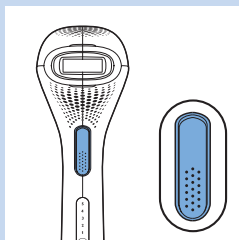

- 7** Druk op de flitsknop om een flits af te geven. U hebt nu 2 opties om de volgende flits af te geven:

A Houd de flitsknop ingedrukt. Het apparaat geeft de ene flits na de andere af zolang de veiligheidsring volledig in contact is met de huid. Verplaats het apparaat naar het volgende gebied direct nadat het apparaat heeft geflitst. Zorg ervoor dat de veiligheidsring volledig op de huid is gedrukt.

Deze 'Verplaats- & flitsmodus' is vooral handig bij een behandeling van grotere gebieden zoals de benen.

B Laat na elke flits de flitsknop los. Plaats voor de volgende flits het apparaat op het gebied precies naast het vorige geflitste gebied. Zorg ervoor dat de veiligheidsring volledig op de huid is gedrukt.

Deze 'Stap- & flitsmodus' zorgt voor een nauwkeurige behandeling van bijv. de knieën of enkels.

Opmerking: Na enkele seconden is het apparaat klaar om opnieuw te flitsen. Zorg er dus voor dat u het apparaat naar het volgende gebied verplaatst direct nadat het heeft geflitst.

Behandel precies hetzelfde gebied niet meerdere keren tijdens één sessie. Dit verbetert de doeltreffendheid van de behandeling niet, en vergroot het risico van huidreacties.

Opmerking: Het zichtbare licht dat door het apparaat wordt geproduceerd, is de weerkaatsing van de flits op uw huid en is onschadelijk voor uw ogen. U hoeft geen beschermbril te dragen tijdens het gebruik.

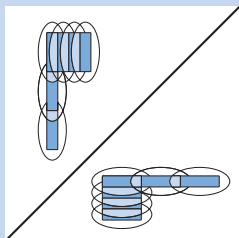

- 8** Zorg dat er wat overlap met een vorig behandeld gebied is wanneer u het apparaat op de huid plaatst om te voorkomen dat bepaalde gebieden niet worden behandeld. Het effectieve licht komt alleen uit het lichtvenster. Zorg dat er steeds wordt geflitst op gebieden die dicht bij elkaar liggen.

- 9** Schakel het apparaat uit nadat u de behandeling hebt voltooid.

- 10** Controleer of er haren of vuil op het lichtvenster of het opzetstuk zitten en maak het apparaat schoon na gebruik. Zie hoofdstuk 'Schoonmaken en onderhoud'.

Richtlijnen voor behandeling

Gemiddelde behandelingstijd

Gebied	Geschatte behandelingstijd
Oksels	1 minuut per oksel
Bikinilijn	1 minuut per kant
Gehele bikinilijn	4 minuten
Eén onderbeen	8 minuten
Eén geheel been	14 minuten

Opmerking: De gemiddelde behandelingstijden hierboven zijn vastgesteld tijdens onderzoek en tests. De individuele behandelingstijden kunnen per persoon variëren.

Opmerking: Volledig opgeladen accu's zijn goed voor ten minste 370 flitsen op intensiteit 5. Hoe lang u het apparaat kunt gebruiken, hangt af van de grootte van het te behandelen gebied en de intensiteit van de gebruikte stand.

Het apparaat op uw benen gebruiken

Raadpleeg de tabel met aanbevolen lichtintensiteiten in 'De lichtintensiteit instellen' in hoofdstuk 'Klaarmaken voor gebruik' om te zien welke standen geschikt zijn voor uw benen.

- U kunt het apparaat op en neer of heen en weer over het been bewegen, om het even wat u handiger vindt.

Opmerking: Doordat het bot er dicht onder de huid ligt, zijn de scheenbenen en de enkels gevoeliger dan andere delen van het lichaam. Als u het opzetstuk hard op deze delen drukt, kan de huid gevoeliger zijn voor huidreacties zoals irritatie en roodheid. Zie 'Mogelijke bijwerkingen en huidreacties' in dit hoofdstuk. Druk het opzetstuk niet hard genoeg op de huid om het 'klaar om te flitsen'-lampje te laten branden, maar druk niet harder.

Tip: Het apparaat kan afdrücken op de huid van de behandelde gebieden achterlaten. Deze afdrücken laten u zien waar u de behandelde gebieden kunt laten overlappen.

Als u het apparaat gebruikt om zowel uw bovenbenen als onderbenen te behandelen, moet u het apparaat wellicht tijdens de behandeling opnieuw opladen. Dit is normaal. De gebruiksduur van het apparaat is afhankelijk van de grootte van het te behandelen gebied en de gebruikte lichtintensiteitsstand.

Tip: Veel gebruikers combineren de behandeling van de benen met andere activiteiten in huis, zoals TV-kijken of naar muziek luisteren. U kunt dit ook proberen voor een aangzamere en meer ontspannen ervaring.

Tip: wit oogpotlood

U kunt het gebied op uw been met wit oogpotlood markeren, zodat u weet welk deel van de huid u al hebt behandeld.

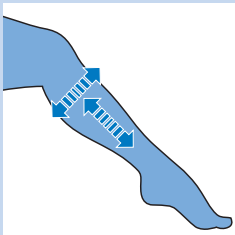

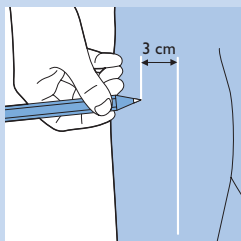

- 1 **Neem een wit oogpotlood en teken een lijn op uw been. Begin op een willekeurig punt op uw been en teken een rechte lijn.**

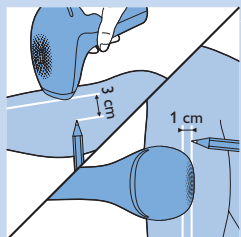

- 2 **Teken extra lijnen op een afstand van 3 cm van de eerste lijn als u het apparaat horizontaal gebruikt of op een afstand van 1 cm als u het apparaat verticaal gebruikt.**

Verricht de behandeling gedeelte per gedeelte. Als u tijdens een sessie pauze wilt nemen, markeer dan het laatst behandelde gebied met hetzelfde oogpotlood en hervat de behandeling later.

Opmerking: Gebruik alleen een wit oogpotlood. Andere kleuren absorberen het licht en kunnen huidirritatie veroorzaken.

Het apparaat gebruiken op de bikinilijn

Raadpleeg de tabel met aanbevolen lichtintensiteiten in 'De lichtintensiteit instellen' in hoofdstuk 'Klaarmaken voor gebruik' om te zien welke standen geschikt zijn voor uw bikinilijn.

In principe is Philips Lumea veilig en zacht genoeg voor behandeling van de volledige bikinizone (bijv. Braziliaanse of Hollywood-stijl). Gebruik een lagere stand op donkerder gekleurde, meer gevoelige huid in de bikinizone. Gebruik het apparaat niet op de binnenste schaamlippen, vagina en anus. Mannen die hun schaamstreek willen behandelen, moeten het apparaat niet op het scrotum gebruiken.

Opmerking: Reinig om hygiënische redenen altijd het lichaamsopzetstuk voordat u een ander lichaamsdeel gaat behandelen.

Het apparaat op uw oksels gebruiken

Raadpleeg de tabel met aanbevolen lichtintensiteiten in 'De lichtintensiteit instellen' in hoofdstuk 'Klaarmaken voor gebruik' om te zien welke standen geschikt zijn voor uw oksels.

Zorg ervoor dat u deodorant, parfum, crèmes of andere huidverzorgingsproducten van uw oksels verwijdert vóór de behandeling.

Tip: Ga voor optimale resultaten op uw oksels voor een spiegel staan om goed zicht te hebben op het te behandelen gebied en het 'klaar om te flitsen'-lampje. Houd uw arm omhoog en plaats uw hand in uw nek om de huid van uw oksel strak te trekken. Op deze manier kan de veiligheidsring gemakkelijker op de huid worden gedrukt, waardoor de behandeling gemakkelijker is uit te voeren.

Opmerking: Het weerspiegelde licht veroorzaakt geen schade aan uw ogen. Als het verstrooide licht onaangenaam is, sluit dan uw ogen wanneer u een flits afgeeft.



Optimale resultaten behalen

- Het is normaal dat er na de eerste behandelingen nog haartjes zichtbaar zijn. Zie 'Werkingsprincipe' in hoofdstuk 'Belangrijk' voor meer informatie.
- Om alle haren te verwijderen en te voorkomen dat de haarzakjes weer actief worden, moeten de behandelingen gedurende twee maanden om de twee weken worden herhaald. Uw huid behoort daarna glad te zijn. Lees 'Onderhoudfase' om te zien hoe u deze resultaten kunt behouden.

Onderhoudfase

- Om ervoor te zorgen dat uw huid glad blijft, raden wij u aan de behandeling elke 4 tot 8 weken te herhalen. De tijd tussen behandelingen kan variëren, afhankelijk van uw individuele haargroei en ook per lichaamsdeel. Als tussen de behandelingen te veel haren teruggroeien, verkort dan gewoon de tijd tussen de behandelingen. Voer de behandeling echter niet vaker dan eens in de twee weken uit op hetzelfde gebied. Wanneer u het apparaat vaker dan aanbevolen gebruikt, neemt de doeltreffendheid niet toe, maar wel het risico van huidreacties.

Mogelijke bijwerkingen en huidreacties

Vaak voorkomende huidreacties:

- Uw huid kan enige roodheid vertonen en/of kan prikken, tintelen of warm aanvoelen. Deze reactie is absoluut onschadelijk en verdwijnt snel.
- Gedurende korte tijd kan een reactie vergelijkbaar met zonnebrand optreden op het behandelde gebied. Raadpleeg uw huisarts als de irritatie na 3 dagen niet verdwenen is.
- De combinatie van scheren en lichtbehandeling kan een droge huid en jeuk veroorzaken. Dit is een onschadelijke reactie die binnen enkele dagen verdwijnt. U kunt ter verkoeling een ijscompres of een nat washandje op het gebied leggen. Als de huid droog blijft, kunt u 24 uur na de behandeling een geurloze vochtinbrengende crème aanbrengen op het behandelde gebied.

Zeldzame bijwerkingen:

- Verbranding, overmatige roodheid en zwelling: deze reacties zijn zeer zeldzaam. Ze zijn het gevolg van het gebruik van een te hoge lichtintensiteit voor uw huidskleur. Raadpleeg uw huisarts als deze reacties niet binnen 3 dagen verdwijnen. Wacht met de volgende behandeling tot de huid volledig is hersteld en gebruik een lagere lichtintensiteit.
- Huidverkleuring: dit komt zelden voor. Huidverkleuring is zichtbaar als een vlek die donkerder (hyperpigmentatie) of lichter (hypopigmentatie) is dan de huid er om heen. Dit is het gevolg van het gebruik van een lichtintensiteit die te hoog is voor uw huidskleur. Raadpleeg uw huisarts als de verkleuring niet binnen 2 weken verdwijnt. Behandel de verkleurde gebieden niet tot de verkleuring is verdwenen en uw huid zijn normale kleur heeft teruggekregen.
- Huidinfectie en ontsteking: dit komt zeer zelden voor en kan worden veroorzaakt door gebruik van het apparaat op wondjes of sneetjes die veroorzaakt zijn door scheren, op al bestaande wondjes of op ingegroeide haren.

- Overmatige pijn: dit kan voorkomen tijdens of na de behandeling als u het apparaat hebt gebruikt op ongeschoren huid, als u het apparaat gebruikt op een te hoge lichtintensiteit voor uw huidskleur, als u meerdere malen een flits afgeeft op hetzelfde gebied en als u het apparaat gebruikt op open wonden, ontstekingen, infecties, tatoeages, brandwonden, enz. Zie 'Contra-indicaties' in hoofdstuk 'Belangrijk' voor meer informatie.

Na gebruik

- Gebruik geen geparfumeerde schoonheidsmiddelen op de behandelde gebieden onmiddellijk na de behandeling.
- Gebruik geen deodorant onmiddellijk na behandeling van de oksels. Wacht tot eventuele roodheid van de huid volledig is verdwenen.
- Raadpleeg 'Bruiningsadvies' in hoofdstuk 'Klaarmaken voor gebruik' voor informatie over blootstelling aan de zon en kunstmatige bruining.

Reiniging en onderhoud

Het apparaat gaat het langst mee en levert de beste resultaten als u het voor en na elke behandeling en indien nodig ook tijdens de behandeling schoonmaakt. Het apparaat verliest zijn doeltreffendheid als u het niet goed schoonmaakt.

Maak het apparaat en de onderdelen nooit schoon onder de kraan of in de vaatwasmachine.

Gebruik nooit schuursponzen, schurende schoonmaakmiddelen of agressieve vloeistoffen zoals benzine of aceton om het apparaat schoon te maken.

Maak geen krassen op het lichtvenster of de metalen lijst in de opzetstukken.

Opmerking: Zorg dat de contactschakelaars van de veiligheidsring niet verstopt raken met vuil.

Opmerking: Gebruik het apparaat niet meer wanneer het lichtvenster of het opzetstuk niet meer kan worden gereinigd. Zie hoofdstuk 'Accessoires bestellen' als u onderdelen wilt vervangen.

- 1** Schakel het apparaat uit, haal de stekker uit het stopcontact en laat het apparaat afkoelen.

Opmerking: Het lichtvenster wordt heet tijdens het gebruik. Zorg dat het is afgekoeld voordat u het schoonmaakt.

- 2** Als u het opzetstuk wilt verwijderen, plaatst u uw vingers in de uitsparingen boven- en onderaan en trekt u voorzichtig. Het opzetstuk moet gemakkelijk loslaten.

- 3** Bevochtig het zachte doekje dat bij het apparaat is geleverd met wat druppels water en gebruik het voor het schoonmaken van de volgende onderdelen:

- het lichtvenster
- het buitenoppervlak van het opzetstuk
- de metalen lijst in het opzetstuk

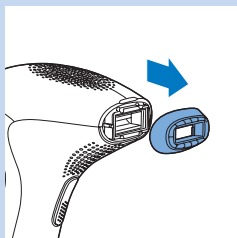

Opmerking: Als water niet doeltreffend reinigt, gebruik dan een paar druppels alcohol met een hoog percentage om de hierboven genoemde onderdelen schoon te maken.

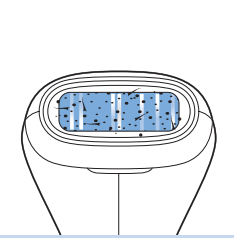

Opmerking: Een vervuild lichtvenster en/of opzetstuk kan eruitzien zoals op deze afbeelding. Maak het apparaat voor en na ieder gebruik schoon en indien nodig ook tijdens het gebruik, volgens de instructies in dit deel van de gebruiksaanwijzing.

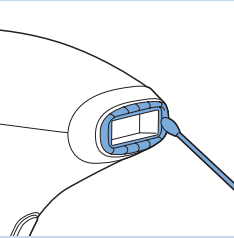

Tip: Als het niet meer mogelijk is de randen van het opzetstuk met het bijgevoegde reinigingsdoekje schoon te maken, gebruik dan in plaats daarvan een wattenstaafje. Controleer of er geen pluïsjes of vezels op het opzetstuk of op het lichtvenster achterblijven.

- 4** Maak indien nodig de buitenkant van het apparaat schoon met het droge zachte reinigingsdoekje dat bij het apparaat is geleverd.

Opbergen

- 1** Schakel het apparaat uit, haal de stekker uit het stopcontact en laat het apparaat afkoelen.
- 2** Maak het apparaat schoon voordat u het opbergt.
- 3** Bewaar het apparaat op een stofvrije en droge plaats bij een temperatuur tussen 0 °C en 60 °C.

Milieu



- Gooi het apparaat aan het einde van zijn levensduur niet weg met het normale huisvuil, maar lever het in op een door de overheid aangewezen inzamelpunt om het te laten recylen. Op die manier levert u een bijdrage aan een schonere leefomgeving.



- De ingebouwde accu's bevatten stoffen die schadelijk kunnen zijn voor het milieu. Verwijder de accu's altijd voordat u het apparaat afdankt en inlevert op een door de overheid aangewezen inzamelpunt. Lever de accu's in op een officieel inzamelpunt voor batterijen. Als u problemen ondervindt bij het verwijderen van de accu's, kunt u met het apparaat ook naar een Philips-servicecentrum gaan. Medewerkers van dit centrum verwijderen dan de accu's voor u en zorgen ervoor dat deze op milieuvriendelijke wijze worden verwerkt.

De accu's verwijderen

Verwijder de accu's alleen als ze helemaal leeg zijn.

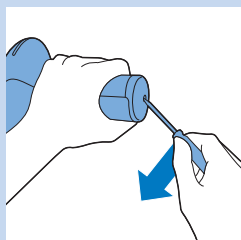

1 Ontkoppel het apparaat van de adapter.

2 Laat het apparaat lopen totdat de accu's helemaal leeg zijn. Schakel het apparaat in en geef flitsen af totdat u het apparaat niet langer kunt inschakelen.

3 Duw een priem of een ander puntig gereedschap in het afdekplaatje aan de onderkant van het apparaat en verwijder het afdekplaatje.

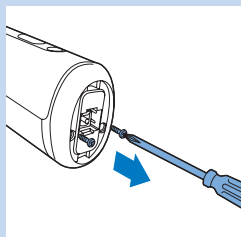

4 Draai de twee schroeven aan de onderzijde van het handvat los met een schroevendraaier.

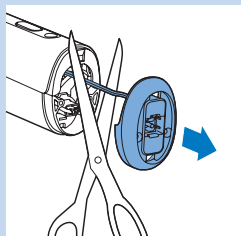

5 Verwijder het onderste gedeelte van het handvat en knip de twee draden door die het onderste gedeelte van het apparaat verbinden.

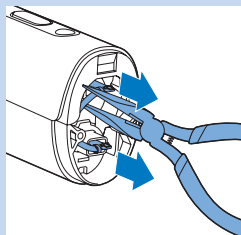

6 Haal de accustekkers met een tang los van de accuaansluitingen.

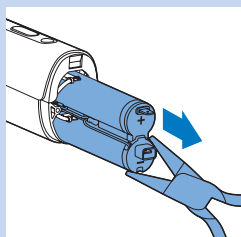

7 Haal de accu's met een tang uit het apparaat.

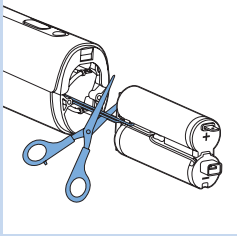

- 8 Snijd de twee draden een voor een door om ongelukjes door mogelijke restlading te voorkomen.

Garantie en ondersteuning

Als u informatie of ondersteuning nodig hebt, bezoek dan www.philips.com/support of lees het 'worldwide guarantee'-vouwblad.

Technische specificaties

Model SC2004

Gemiddeld voltage	100V-240V
Nominale frequentie	50Hz-60Hz
Gemiddeld ingangsvermogen	7,5 W
Bescherming tegen elektrische schokken	Klasse II
Beschermingsklasse	IP 30 (EN 60529)
Voorwaarden voor een goede werking	Temperatuur: +15 °C tot +35 °C Relatieve vochtigheid: 25% tot 95%
Opbergomstandigheden	Temperatuur: 0° tot +60°C Relatieve vochtigheid: 5% tot 95%
Spectrum van lichaamsopzetstuk	> 570 nm
Lithium Ion-batterij	2 x 3,7 volt 1500 mAh

Problemen oplossen

Dit hoofdstuk behandelt in het kort de problemen die u kunt tegenkomen tijdens het gebruik van het apparaat. Als u het probleem niet kunt oplossen met de informatie hieronder, ga dan naar www.philips.com/support voor een lijst met veelgestelde vragen of neem contact op met het Consumer Care Centre in uw land.

Probleem	Mogelijke oorzaak	Oplossing
Het apparaat werkt niet.	De accu's zijn leeg.	Laad het apparaat op (zie hoofdstuk 'Opladen').
	Het apparaat is defect.	Neem contact op met het Consumer Care Centre in uw land, uw Philips-dealer of een Philips-servicecentrum.
Het apparaat gaat plotseling uit.	De accu's zijn leeg.	Laad het apparaat op (zie hoofdstuk 'Opladen').
Tijdens het opladen wordt de adapter warm.	Dit is normaal.	U hoeft niets te doen.
Het oplaadlampje gaat niet branden wanneer ik de kleine stekker in de aansluiting van het apparaat doe.	U hebt de adapter niet op het stopcontact aangesloten.	Steek de kleine stekker in de aansluiting van het apparaat en steek de adapter in het stopcontact.
	Er staat geen spanning op het stopcontact.	Sluit een ander apparaat aan op het stopcontact om te controleren of er stroom op het stopcontact staat. Als er stroom op het stopcontact staat maar het apparaat wordt nog steeds niet opgeladen, neem dan contact op met het Consumer Care Centre in uw land, uw Philips-dealer of een Philips-servicecentrum.
	De adapter is niet goed in het stopcontact geplaatst en/of de kleine stekker is niet goed in de aansluiting van het apparaat geplaatst.	Controleer of de adapter goed in het stopcontact is geplaatst en/of de kleine stekker goed in de aansluiting van het apparaat is geplaatst.
	Het apparaat is defect.	Neem contact op met het Consumer Care Centre in uw land, uw Philips-dealer of een Philips-servicecentrum.
Ik heb het apparaat ingeschakeld maar ik kan de lichtintensiteit niet verhogen of verlagen.	Het apparaat moet opnieuw worden ingesteld.	U kunt het apparaat opnieuw instellen door het achtereenvolgens uit en in te schakelen. Als u de lichtintensiteit nog steeds niet kunt aanpassen, neem dan contact op met het Consumer Care Centre in uw land, uw Philips-dealer of een Philips-servicecentrum.
Het 'klaar om te flitsen'-lampje gaat niet branden wanneer ik het apparaat op de huid plaats.	U hebt de veiligheidsring van het opzetstuk niet goed op de huid geplaatst.	Plaats het apparaat onder een hoek van 90° op de huid zodat alle contactschakelaars de huid raken. Controleer vervolgens of het 'klaar om te flitsen'-lampje brandt en druk op de flitsknop.

Probleem	Mogelijke oorzaak	Oplossing
		<p>Als dat niet werkt, plaatst u het apparaat op een deel van uw lichaam waar u eenvoudig volledig contact met de huid tot stand kunt brengen. Controleer vervolgens of het 'klaar om te flitsen'-lampje brandt. Als het 'klaar om te flitsen'-lampje nog steeds niet gaat branden wanneer u het apparaat op de huid plaatst, neem dan contact op met het Consumer Care Centre in uw land, uw Philips-dealer of een Philips-servicecentrum.</p>
	<p>De veiligheidsring is vuil.</p>	<p>Maak de veiligheidsring voorzichtig schoon. Als u de veiligheidsring niet goed kunt schoonmaken, neem dan contact op met het Consumer Care Centre in uw land, uw Philips-dealer of een Philips-servicecentrum om het opzetstuk te vervangen.</p>
<p>Het 'klaar om te flitsen'-lampje gaat niet branden wanneer ik het opzetstuk op de huid plaats, maar de koelventilator draait.</p>	<p>De oververhittingsbeveiliging is in werking getreden.</p>	<p>Wanneer de oververhittingsbeveiliging in werking is getreden, blijft de ventilator draaien. Schakel het apparaat niet uit maar laat het ongeveer 15 minuten afkoelen voordat u doorgaat met het gebruik. Als het 'klaar om te flitsen'-lampje nog steeds niet gaat branden wanneer u het apparaat op de huid plaatst, neem dan contact op met het Consumer Care Centre in uw land, uw Philips-dealer of een Philips-servicecentrum.</p>
<p>Het 'klaar om te flitsen'-lampje brandt groen maar het apparaat flitst niet wanneer ik op de flitsknop druk.</p>	<p>Het apparaat moet opnieuw worden ingesteld.</p>	<p>U kunt het apparaat opnieuw instellen door het achtereenvolgens uit en in te schakelen. Als het 'klaar om te flitsen'-lampje groen brandt, maar het apparaat nog steeds niet flitst wanneer u op de flitsknop drukt, neem dan contact op met het Consumer Care Centre in uw land, uw Philips-dealer of een Philips-servicecentrum.</p>
<p>Het apparaat wordt warm tijdens gebruik.</p>	<p>Dit is normaal.</p>	<p>U hoeft niets te doen.</p>
<p>Het apparaat geeft niet lichtintensiteit 1 aan wanneer ik het inschakel.</p>	<p>Het apparaat moet opnieuw worden ingesteld.</p>	<p>Stel het apparaat opnieuw in door het achtereenvolgens uit en in te schakelen. Als het apparaat nog steeds niet lichtintensiteit 1 aangeeft, neem dan contact op met het Consumer Care Centre in uw land, uw Philips-dealer of een Philips-servicecentrum.</p>
<p>Het apparaat produceert een rare geur.</p>	<p>Het opzetstuk en/of het filterglas zijn vuil.</p>	<p>Maak het opzetstuk voorzichtig schoon. Als u het opzetstuk niet goed kunt schoonmaken, neem dan contact op met het Consumer Care Centre in uw land, uw Philips-dealer of een Philips-servicecentrum om het opzetstuk te vervangen.</p>

Probleem	Mogelijke oorzaak	Oplossing
	U hebt het gebied dat wordt behandeld, niet goed geschoren.	Als er haren aanwezig zijn op het te behandelen gebied, kunnen deze haren verbranden bij het gebruik van het apparaat. Daarom ruikt u een vreemde geur. Scheer het te behandelen gebied voordat u het apparaat gebruikt. Als het scheren huidirritaties veroorzaakt, trim het haar dan zo kort mogelijk en gebruik een stand die aangenaam aanvoelt.
	U hebt het apparaat in een stoffige omgeving opgeborgen.	De rare geur verdwijnt na enige flitsen.
De huid voelt gevoeliger aan dan normaal tijdens de behandeling.	De lichtintensiteit die u gebruikt is te hoog.	Controleer of u de juiste lichtintensiteit hebt gekozen. Kies zo nodig een lagere lichtintensiteit.
	U hebt de gebieden die worden behandeld, niet geschoren.	Scheer de te behandelen gebieden altijd voordat u het apparaat gebruikt. Als het scheren huidirritaties veroorzaakt, trim het haar dan zo kort mogelijk en gebruik een stand die aangenaam aanvoelt.
	Het UV-filter in het lichtvenster is gebroken.	Als het UV-filter in het lichtvenster gebroken is, moet u het apparaat niet meer gebruiken. Neem contact op met het Consumer Care Centre in uw land, uw Philips-dealer of een Philips-servicecentrum.
	Het apparaat is defect.	Neem contact op met het Consumer Care Centre in uw land, uw Philips-dealer of een Philips-servicecentrum.
Bij het gebruik van het apparaat voel ik een onaangename pijnsensatie.	U hebt de gebieden die worden behandeld, niet geschoren.	Scheer de te behandelen gebieden altijd voordat u het apparaat gebruikt. Als het scheren huidirritaties veroorzaakt, trim het haar dan zo kort mogelijk en gebruik een stand die aangenaam aanvoelt.
	U hebt een gebied behandeld waarvoor het apparaat niet is bedoeld.	U moet het apparaat niet gebruiken op uw gezicht, binnenste schaamlippen, vagina, anus, tepels, tepelhoven en in de neusgaten en oren. Mannen moeten het niet gebruiken op hun gezicht of scrotum.
	De lichtintensiteit die u hebt gebruikt is te hoog voor u.	Verminder de lichtintensiteit tot een niveau dat aangenaam voor u is. Zie 'De lichtintensiteit instellen' in hoofdstuk 'Klaarmaken voor gebruik'.
	Het apparaat is niet geschikt voor uw huidskleur.	Gebruik het apparaat niet als u een zeer donkere huid hebt. Gebruik het apparaat ook niet als uw lichaamshaar lichtblond, rood, grijs of wit is.

Probleem	Mogelijke oorzaak	Oplossing
De behandelde gebieden worden rood na de behandeling.	Het is onschadelijk en normaal als de huid enigszins rood is en dit verdwijnt snel.	U hoeft niets te doen.
De huidreactie na de behandeling houdt langer aan dan normaal.	De lichtintensiteit die u hebt gebruikt is te hoog voor u.	Kies de volgende keer een lagere lichtintensiteit. Zie 'De lichtintensiteit instellen' in hoofdstuk 'Klaarmaken voor gebruik'.
		Raadpleeg uw huisarts als de huidreactie langer dan 3 dagen aanhoudt.
De ontharingsresultaten voldoen niet aan de verwachtingen.	De lichtintensiteit die u hebt gebruikt is te laag voor u.	Kies de volgende keer een hogere lichtintensiteit.
	U hebt de behandelde gebieden niet voldoende laten overlappen bij het gebruik van het apparaat.	Voor goede ontharingsresultaten moet u de behandelde gebieden laten overlappen bij het gebruik van het apparaat. Zie stap 9 van 'Verder gebruik' in hoofdstuk 'Het apparaat gebruiken'.
	U hebt het apparaat niet zo vaak als aanbevolen gebruikt.	Om alle haren succesvol te verwijderen en te voorkomen dat de haarwortel weer actief wordt, moeten de behandelingen gedurende de eerste twee maanden om de twee weken worden herhaald. Om ervoor te zorgen dat uw huid glad blijft, raden wij u aan de behandeling elke vier tot zes weken te herhalen. De tijd tussen behandelingen kan variëren, afhankelijk van uw individuele haargroei en het lichaamsdeel. Als tussen de behandelingen te veel haren teruggroeien, verkort dan de tijd tussen de behandelingen. Voer de behandeling echter niet vaker dan eens in de twee weken uit op hetzelfde gebied. Wanneer u het apparaat vaker dan aanbevolen gebruikt, neemt de doeltreffendheid niet toe, maar wel het risico van huidreacties.
	Het apparaat is niet geschikt voor de kleur van uw haar of huid.	Gebruik het apparaat niet als uw lichaamshaar lichtblond, rood, grijs of wit is. Gebruik het apparaat ook niet als u een zeer donkere huid hebt.
Haar begint weer op bepaalde plekken van de behandelde gebieden te groeien.	U hebt de behandelde gebieden niet voldoende laten overlappen bij het gebruik van het apparaat.	Voor goede ontharingsresultaten moet u de behandelde gebieden laten overlappen bij het gebruik van het apparaat. Zie stap 9 van 'Verder gebruik' in hoofdstuk 'Het apparaat gebruiken'.
	Haar groeit terug als onderdeel van de natuurlijke haargroeyclus.	Dit is normaal. Het is onderdeel van de natuurlijke haargroeyclus dat haar teruggroeit. Doorgaans zijn de haren die teruggroeien echter zachter en dunner.



www.philips.com

 100% recycled paper
100% papier recyclé

4222.100.1364.2 (12/2013)