

# CafeRomantica

NICR626

Koffie/Espresso-volautomaat  
Gebruiksaanwijzing en tips

NL



NIVONA

Passie voor koffie.

1

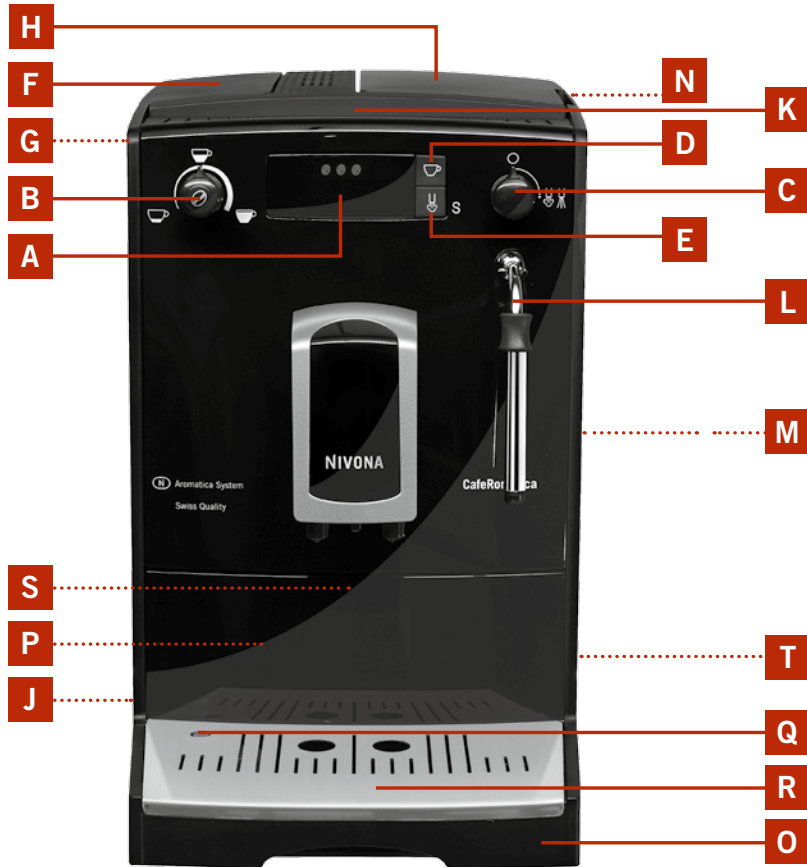

- A** Display
- B** Aroma- en koffiesterkteknop
- C** Draaiknop stoom/heet water
- D** Koffietoets
- E** Stoom-/spoeltoets
- F** Afdekking waterreservoir
- G** Waterreservoir
- H** Afdekking bonenreservoir
- J** Aan/uit-knop
- K** Kopjes opstelvak
- L** Stoom/heet-waterpijpje
- M** Serviceklep
- N** Klep van de poederkoffie schacht
- O** Lekbak
- P** Opvangbak voor koffiedrab (binnenzijde)
- Q** Pei waterstand lekbak
- R** Uitlekrooster
- S** Typeplaatje (binnenzijde, lekbak verwijderen)
- T** Kabelvakje

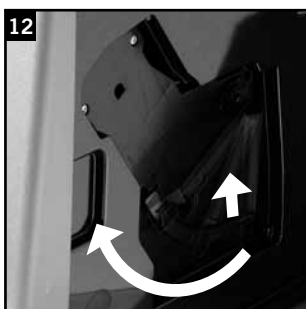
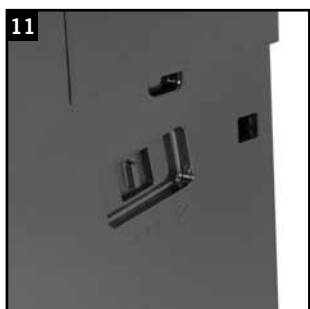
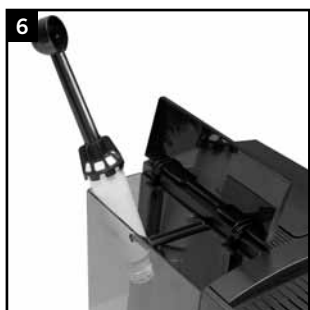
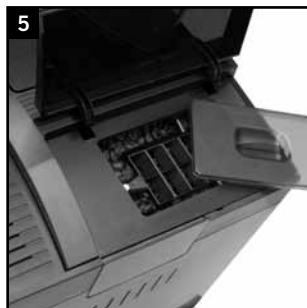
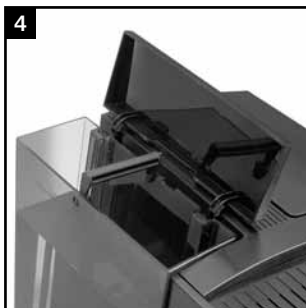

## Symbolen op de display



S1 Waterreservoir



S2 Opvangbak



S3 Aroma



S4 Schacht-poederkoffie



S5 Twee kopjes



S6 Filter



S7 Ontkalken



S8 Automatische uitschakeling



S9 Temperatuur



S10 Spoelen



S11 Reinigen



S12 Stoomkraan

— — — S13 Balken

### Geachte klant,

Gefeliciteerd en hartelijk dank dat u hebt gekozen voor een kwaliteitsproduct van NIVONA.

Leest u voor het eerste gebruik aandachtig de gebruiksaanwijzing door, neem ook de veiligheidsvoorschriften in acht, zodat u met veel plezier van uw koffiemachine kunt genieten.

Bewaar deze handleiding zorgvuldig. U kunt deze als naslagwerk gebruiken en aan eventuele volgende eigenaren doorgeven.

Fantastische koffie en veel plezier met uw kwalitatief hoogwaardige product van NIVONA wensen u uw dealer en het team van NIVONA.

Gekocht bij

Plaats, datum

<b>1. VEILIGHEIDSVOORSCHRIFTEN</b> .....	<b>49</b>
<b>2. IN GEBRUIK NAME</b> .....	<b>50</b>
2.1 Voorbereiden.....	50
2.2 De belangrijkste bedieningselementen.....	51
2.3 Water en bonen vullen.....	51
2.4 Apparaat inschakelen en systeem vullen.....	51
2.5 Apparaat met filter gebruiken.....	52
2.6 Apparaat zonder filter gebruiken, waterhardheid instellen.....	52
2.7 Automatische uitschakeltijd instellen.....	53
2.8 Temperatuur instellen.....	53
2.9 Automatische spoeling na Uit instellen.....	54
2.10 Malingsgraad instellen.....	54
2.11 Fabrieksinstelling resetten (reset).....	55
<b>3. KOFFIEZETTEN</b> .....	<b>55</b>
3.1 Apparaat inschakelen.....	55
3.2 Koffiesterkte selecteren.....	55
3.3 Hoeveelheid water selecteren.....	55
3.4 Een kopje koffie zetten.....	56
3.5 Twee kopjes bereiden.....	56
3.6 Gebruik van gemalen koffie.....	57
3.7 Heet water (bijv. voor thee) bereiden.....	57
3.8 Stoom produceren, bijv. voor het verwarmen en opschuimen van vloeistoffen.....	57
<b>4. REINIGING EN ONDERHOUD</b> .....	<b>58</b>
4.1 Filter vervangen.....	58
4.2 Systeem reinigen.....	58
4.3 Systeem ontkalken.....	59
4.4 Regelmatig met de hand reinigen.....	60
4.5 Zetgroep reinigen.....	61
<b>5. SYSTEEMMELDINGEN</b> .....	<b>62</b>
<b>6. STORINGEN ZELF VERHELLEN</b> .....	<b>63</b>
<b>7. RESERVEONDERDELEN/TOEBEHOREN</b> .....	<b>64</b>
<b>8. KLANTENSERVICE, GARANTIE, MILIEUBESCHERMING</b> .....	<b>64</b>
<b>9. TECHNISCHE SPECIFICATIES</b> .....	<b>65</b>

## 1. Veiligheidsvoorschriften

- Het apparaat mag alleen voor het beoogde doel worden gebruikt (alleen voor huishoudelijk gebruik) en is niet bestemd voor commercieel gebruik (zie garantievoorwaarden). Bij niet-inachtneming vervalt de garantie.
- De bedrijfsspanning en netspanning moeten in elk geval met elkaar overeenkomen. Zie hiervoor het typeplaatje/de sticker op het apparaat (zie afb. 1/S).
- Gebruik het apparaat niet, als de voedingskabel of de behuizing beschadigd zijn. Laat de voedingskabel nooit met hete delen in aanraking komen.
- Trek de netstekker niet aan de voedingskabel uit het stopcontact.
- Neem in elk geval de reinigings- en ontkalkingsvoorschriften in acht! Bij niet-inachtneming vervalt de garantie.
- Tijdens onderhouds- en reinigingswerkzaamheden moet het apparaat uitgeschakeld zijn en dient de netstekker te zijn losgekoppeld.
- Plaats het apparaat op een vlak, stabiel oppervlak en gebruik het alleen binnenshuis. Plaats het apparaat nooit op hete oppervlakken of in de buurt van open vuur.
- Dit apparaat kan door **kinderen** vanaf 8 jaar en ouder en door personen met verminderde fysieke, sensorische of mentale vaardigheden of gebrek aan ervaring en kennis worden gebruikt, wanneer deze onder toezicht worden staan of zijn geïnstrueerd over het veilige gebruik van het apparaat en de hiermee gepaard gaande risico's begrijpen. **Kinderen** mogen niet met het apparaat spelen. Reinigings- of **onderhoudswerkzaamheden** mogen niet door **kinderen** zonder toezicht worden uitgevoerd. Het apparaat en de voedingskabel dienen uit de buurt van kinderen jonger dan 8 jaar te worden gehouden.
- Bij langere afwezigheid gedurende meerdere dagen, dient u altijd de netstekker uit het stopcontact te trekken.
- Laat het apparaat niet onnodig ingeschakeld. Dompel het apparaat nooit onder in water.
- Reinig het apparaat of afzonderlijke onderdelen ervan nooit in de vaatwasser. Bij niet-inachtneming vervalt de garantie.
- Koppel bij een defect onmiddellijk de netstekker los (trek nooit aan de voedingskabel of aan het apparaat zelf).
- Ingeval van een foute bediening, ondeskundig gebruik of niet vakkundige reparaties kunnen wij voor eventuele schade niet aansprakelijk worden gesteld. De

garantie komt hiermee te vervallen.

- Gebruik de geïntegreerde koffiemolen alleen voor het malen van geroosterde en onbehandelde koffiebonen, niet voor andere levensmiddelen! Let er steeds op dat er geen vreemde voorwerpen tussen de koffiebonen zitten – anders vervalt de garantie.
- Neem bij een eventueel noodzakelijke reparatie (incl. vervanging van de voedingskabel!) van het apparaat eerst contact op met de telefonische service of met de speciaalzaak waar u het apparaat hebt gekocht – en stuur het apparaat na overleg en onder inachtneming van punt 8 in deze gebruiksaanwijzing aan **NIVONA servicedienst, Platinastraat 84, 2718 RX Zoetermeer**
- Wanneer de voedingskabel van het apparaat beschadigd raakt, moet het door de producent of zijn klantenservice of een andere gekwalificeerde vakman worden vervangen om gevaren te voorkomen.

**⚠ Let op: Reparaties aan elektrische apparaten mogen alleen door geschoolde krachten worden uitgevoerd. Door ondeskundige reparaties kunnen aanzienlijke risico's voor de gebruiker ontstaan! Indien het apparaat voor een verkeerd doel wordt gebruikt of fout bediend resp. onderhouden wordt, kunnen wij voor eventuele schade niet aansprakelijk worden gesteld.**

**⚠ Let op: Door het bedienen van de Aan/Uit-knop (afb. 1/J) tijdens het koffiezetten kan het apparaat beschadigd raken! Schakel het apparaat pas uit als het apparaat klaar is!**

**⚠ Let op: Verbrandingsgevaar! Bij het bereiden van stoom of heet water kan het voorkomen dat er in het begin heet water uit het stoom/heet-waterpijpje of de Spumatore (afb. 1/L) spettert: raak de uitloop, het stoom/heet-waterpijpje en de Spumatore alleen aan als deze zijn afgekoeld.**

**CE – dit apparaat voldoet aan de geldige EU-richtlijnen.**

## 2. In gebruik name

**(Lees dit zorgvuldig door voordat u uw eerste kopje koffie gaat bereiden!)**

### 2.1 Voorbereiden

→ Haal het apparaat en alle meegeleverde delen voorzichtig uit de verpakking.

In de verpakking vindt u de volgende delen:

- Gebruiksaanwijzing
- Garantiekaart
- Maatlepel met montagehulp voor de filterpatroon
- twee reinigingstabletten

- een teststrookje voor de waterhardheid

**i** **Belangrijk: Het apparaat dient bij een eventuele servicebeurt in de complete originele verpakking per post te worden verstuurd. Bewaar de verpakking met de piepschuim onderdelen daarom compleet.**

- Plaats het apparaat op een vlak, droog en geschikt oppervlak.
- Sluit het apparaat op een vakkundig geïnstalleerd stopcontact aan.
- Uw apparaat bezit een kabelvak – indien de voedingskabel te lang is, kunt u de overtollige kabel-lengte in het vak aan de achterkant schuiven (afb. 1/T).

### 2.2 De belangrijkste bedieningselementen

Voordat u de basisinstellingen uitvoert en het eerste kopje koffie zet, maakt u zich eerst vertrouwd met de belangrijkste bedieningselementen van uw apparaat.

- **Aan/Uit-knop** (afb. 1/J): Door hierop te drukken, schakelt u het apparaat in, door opnieuw hierop te drukken weer uit.
- **Aroma- en koffiesterkteknop** (afb. 1/B): Door meerdere keren op het bonensymbool te drukken, wijzigt u het aroma van mild (een boon op het display) naar normaal (twee bonen op het display) tot sterk (drie bonen op het display) om aansluitend weer met mild te beginnen. Door rechtsom te draaien, verhoogt u de hoeveelheid water per kopje, door linksom te draaien, vermindert u de hoeveelheid water per kopje.
- **Draaiknop stoom/heet water** (afb. 1/C): Plaats voor het indrukken hiervan een kopje onder het stoom-/heet-waterpijpje/de Spumatore (afb. 1/L). Door rechtsom tot aan de aanslag te draaien, opent u het ventiel om heet water of stoom af te tappen. Door linksom tot aan de aanslag te draaien, stopt u het aftappen.
- **Koffietoets** (afb. 1/D): Plaats voor het indrukken hiervan een of twee kopjes onder de uitloop (afb. 7 en 8). Door een keer te drukken, krijgt u een kopje koffie, door twee keer achter elkaar te drukken, krijgt u twee kopjes koffie.
- **Stoom- en spoeltoets** (afb. 1/E): Als het symbool S10 **S** brandt, start u het spoelproces door op deze knop te drukken. Als het symbool S10 **S** niet brandt, start u met een druk op deze knop het opwarmen van de stoomtemperatuur. Houd de toets langer dan 3 seconden ingedrukt om naar het menu van de basisinstellingen te gaan. Houd de toets opnieuw langer dan 3 seconden ingedrukt om het menu weer te verlaten.
- **In hoogte verstelbare uitloop**: Door de uitloop omhoog of omlaag te schuiven, past u deze op de hoogte van uw kopjes of glazen aan.

### 2.3 Water en bonen vullen

- Open de klep aan de linkerkant van het apparaat (afb. 1/F) en verwijder het waterreservoir (afb. 4). Spoel het met koud, schoon water uit.
- Vul het waterreservoir tot de max-markering en plaats het weer terug in het apparaat. Zorg ervoor dat het waterreservoir goed vastklikt.

**⚠ Let op: Vul het waterreservoir altijd alleen met schoon, koud water! Gebruik nooit koolzuurhoudend water of andere vloeistoffen! Bij niet-inachtneming vervalt de garantie.**

- Open het deksel van het bonenreservoir aan de rechterkant van het apparaat (afb. 1/H). Gebruik uitsluitend onbehandelde, geroosterde koffiebonen (afb. 5). Sluit nu weer het deksel.

**⚠ Let op: Gebruik geen bonen die tijdens of na het roosteren met additieven zoals suiker e.d. zijn behandeld. Dit kan tot beschadigingen aan het maalwerk leiden. De hieruit ontstane reparatiekosten vallen niet onder de garantie.**

### 2.4 Apparaat inschakelen en systeem vullen

**i** **Belangrijk: Tijdens het eerste gebruik kan het voorkomen dat de leidingen in het apparaat nog leeg zijn. Het apparaat geeft dit als volgt aan: het symbool S12  verschijnt, nadat het apparaat met de Aan/Uit-knop (afb. 1/J) is ingeschakeld.**

- Sluit de netstekker op een vakkundig geïnstalleerd stopcontact aan.
- Schakel het apparaat met de Aan/Uit-knop (afb. 1/J) in.

Na korte tijd brandt het symbool S12  op het display.

- Plaats nu een geschikte bak (min. 0,5 l) onder het stoom/heet-waterpijpe/de Spumatore (afb. 1/L) en draai de stoom-/heet-waterknop (afb. 1/C) rechtsom tot aan de aanslag.

Het systeem wordt nu met water gevuld en via het stoom-/heetwater-pijpje/de Spumatore schoongespoeld. Dit proces stopt automatisch.

- Draai vervolgens de draaiknop voor stoom/heet water (afb. 1/C) linksom tot aan de aanslag.

Daarna brandt het symbool S10 **S**.

- Druk op de stoom-/spoeltoets (afb. 1/E).

Uw apparaat is nu klaar voor gebruik.

### 2.5 Apparaat *met* filter gebruiken

U moet kiezen of u het apparaat met of zonder filter wilt gebruiken.

- Maak het waterreservoir leeg (afb. 4) en schroef de filter met de montagehulp aan het einde van de maatlepel (afb. 6) voorzichtig in de hiervoor bestemde houder in het waterreservoir vast.

#### **⚠ Let op: niet doordraaien of afbreken.**

- Vul het reservoir met vers water en plaats het weer terug in het apparaat.
- Houd de stoom-/spoeltoets (afb. 1/E) langer dan 3 seconden ingedrukt om naar het menu van de basisinstellingen te gaan.

Het symbool S7  en max. 4 balken branden onderaan op het display.

- Druk op de koffietoets (afb. 1/D) tot het symbool S6  verschijnt, zodat het apparaat herkent of de filter is geplaatst.
- Druk op de stoom-/spoel-toets (afb. 1/E) om uw instelling te bevestigen.

Op het display knippert het symbool S6  en brandt het S12 .

- Plaats een geschikte bak (min. 0,5 l) onder het stoom-/heetwaterpijpe/de Spumatore (afb. 1/L) en draai de stoom-/heet-waterknop (afb. 1/C) rechtsom tot aan de aanslag.

Het systeem wordt nu doorgespoeld. Op het display knippert het symbool S6 .

- Wacht tot er geen water meer uit het stoom-/heetwaterpijpe/de Spumatore komt.

Op het display brandt het symbool S12 .

- Draai de stoom-/heet-waterknop (afb. 1/C) linksom terug tot aan de aanslag.

Op het display verschijnen een, twee of drie bonen naargelang de gekozen instelling. Het apparaat is nu klaar voor gebruik.

#### **ⓘ Belangrijk: wanneer u het apparaat met filter wilt gebruiken, wordt de waterhardheid automatisch op 1 (1 graad Duitse hardheid = 10 mg ca/liter water) ingesteld! U dient dan uw apparaat minder vaak – maar telkens op aanwijzing en altijd met VERWIJDERDE FILTER – te ontkalken.**

Nadat er ca. 50 l water is doorgelopen, is de filter verbruikt (zie voor filter vervangen punt 4.1).

#### **⚠ Let op: ook als het display niet “Filter vervangen” met het symbool S6 aangeeft, moet de filter ook bij weinig gebruik van het apparaat na minstens twee maanden worden vervangen (zie punt 4.).**

### 2.6 Apparaat *zonder* filter gebruiken, waterhardheid instellen

Naargelang de waterhardheid in uw regio moet het apparaat vroeg of laat worden ontkalkt. Om ervoor te zorgen dat het systeem op tijd kan aangeven wanneer er een ontkalkingsbeurt moet worden uitgevoerd, dient u **voor het eerste gebruik** de juiste waterhardheid in te stellen.

Bij gebruik met filter en de overeenkomstige instelling (zie boven) wordt de waterhardheid automatisch op 1 ingesteld.

Test de kwaliteit van uw water eerst met het meegeleverde teststrookje.

- Dompel het teststrookje kort in het water en schudt deze licht af.
- Na ca. één minuut kunt u het resultaat aflezen door de rode punten op het teststrookje te tellen.
- De verschillende Duitse hardheden (dH) zijn als volgt ingedeeld en instelbaar:

#### **Teststrookje / Duitse hardheid = Display**

- 1 rode punte / 1–7° = STAND 1 = 1 rode balk
- 2 rode punten/ 8–14° = STAND 2 = 2 rode balken
- 3 rode punten / 15–21° = STAND 3 = 3 rode balken
- 4 rode punten / >21° = STAND 4 = 4 rode balken

#### **ⓘ Belangrijk: als op het teststrookje geen punt rood verkleurt, stelt u stand 1 in.**

#### **⚠ Let op: als u het apparaat zonder filter wilt gebruiken, moet de waterhardheid worden ingesteld. Dit is belangrijk, omdat zonder filter naargelang de waterhardheid vaker een ontkalkingsbeurt moet worden uitgevoerd (vanuit fabriek wordt het apparaat met de instelling “Gebruik zonder filter; stand 3 voor de Duitse waterhardheid” geleverd!).**

- Houd de stoom-/spoeltoets (afb. 1/E) langer dan 3 seconden ingedrukt om naar het menu van de basisinstellingen te gaan.

Onderaan op het display branden het symbool S7  en max. 3 rode balken.

- Door meerdere keren kort op de koffietoets (afb. 1/D) te drukken, verhoogt u het aantal balken onderaan op het display telkens met één balk. Stel de stand voor uw waterhardheid volgens het aantal rode balken in.
- Druk op de stoom-/spoel-toets (afb. 1/E) om uw instelling te bevestigen. Op het display knippert het symbool S13 — — — en brandt het symbool S7 .
- Houd de stoom-/spoel-toets (afb. 1/E) langer dan 3 seconden ingedrukt om het menu van de basisinstellingen te verlaten.

Op het display verschijnen een, twee of drie bonen naargelang de gekozen instelling. Het apparaat is nu klaar voor gebruik.

### 2.7 Automatische uitschakeltijd instellen

Met deze functie kunt u instellen, na welk tijdsbestek vanaf het laatste gebruik het apparaat automatisch moet worden uitgeschakeld. De basisinstelling van fabriek is “na 5 minuten”.

- Houd de stoom-/spoeltoets (afb. 1/E) langer dan 3 seconden ingedrukt om naar het menu van de basisinstellingen te gaan. Laat de toets weer los.
- Druk nogmaals kort op de stoom-/spoeltoets (afb. 1/E) tot het symbool S8  verschijnt.
- Om de uitschakeltijd te wijzigen, drukt u nogmaals kort op de koffietoets (afb. 1/D).

Hierbij verhoogt u het aantal balken onderaan op het display telkens met één balk. Stel de stand voor de gewenste uitschakeltijd volgens het aantal rode balken in. Hier betekent:

- 1 balk = automatische uitschakeltijd na 5 minuten
- 2 balken = automatische uitschakeltijd na 30 minuten
- 3 balken = automatische uitschakeltijd na 70 minuten

- Druk op de stoom-/spoeltoets (afb. 1/E) om uw instelling te bevestigen. Op het display knipperen de rode balken heel even.
- Houd de stoom-/spoeltoets (afb. 1/E) langer dan 3 seconden ingedrukt om het menu van de basisinstellingen te verlaten.

Op het display verschijnen een, twee of drie bonen naargelang de gekozen instelling. Het apparaat is nu klaar voor gebruik.

### 2.8 Temperatuur instellen

U kunt naar wens de koffietemperatuur instellen op “Normaal”, “Hoog” of “Maximum”. De basisinstelling vanuit fabriek is “hoog”.

- Houd de stoom-/spoeltoets (afb. 1/E) langer dan 3 seconden ingedrukt om naar het menu van de basisinstellingen te gaan.
- Druk nogmaals kort op de stoom-/spoeltoets (afb. 1/E) tot het symbool S9  verschijnt.
- Om de temperatuur te wijzigen, drukt u nogmaals kort op de koffietoets (afb. 1/D).

Hierbij verhoogt u het aantal balken onderaan op het display telkens met één balk. Stel de stand voor de gewenste temperatuur aan de hand van het aantal rode balken in. Hier betekent:

- 1 balk = temperatuur “normaal”
- 2 balken = temperatuur “hoog”
- 3 balken = temperatuur “maximum”

Na 3 balken begint het display weer bij één balk.

- Druk op de stoom-/spoeltoets (afb. 1/E) om uw instelling te bevestigen. Op het display knippen de rode balken heel even.
- Houd de stoom-/spoeltoets (afb. 1/E) langer dan 3 seconden ingedrukt om het menu van de basisinstellingen te verlaten.

Op het display verschijnen een, twee of drie bonen naargelang de gekozen instelling. Het apparaat is nu klaar voor gebruik.

### 2.9 Automatische spoeling na Uit instellen

Als optie kunt u het automatisch spoelen na het uitschakelen van het apparaat activeren. Deze spoeling dient voor extra hygiëne.

De basisinstelling vanuit fabriek is “Uit”.

- Houd de stoom-/spoeltoets (afb. 1/E) langer dan 3 seconden ingedrukt om naar het menu van de basisinstellingen te gaan.
- Druk herhaaldelijk kort op de stoom-/spoeltoets (afb. 1/E) totdat het symbool S10  verschijnt
- Om de instelling te wijzigen, drukt u achter elkaar kort op de koffietoets (afb. 1/D).

Hierbij wordt het aantal balken onderaan het display steeds met één balk verhoogd. Stel de stand voor de gewenste instelling met het aantal rode balken in. Hier betekent:

- 1 balk = uitschakelspoeling “uit”
- 2 balken = uitschakelspoeling “aan”

Na 2 balken begint het display weer bij een balk.

- Druk op de stoom-/spoel-toets (afb. 1/E) om uw instelling te bevestigen. Op het display knippen de rode balken heel even.
- Houd de stoom-/spoel-toets (afb. 1/E) langer dan 3 seconden ingedrukt om het menu van de basisinstellingen te verlaten.

Op het display verschijnen een, twee of drie bonen naargelang de gekozen instelling. Het apparaat is nu klaar voor gebruik.

### 2.10 Malingsgraad instellen

 **Let op: de malingsgraad mag alleen bij een draaiende koffiemolen worden veranderd.**

Naargelang de roostering van uw koffiebonen kunt u de koffiemolen hierop aanpassen. Wij raden u aan om de koffiemolen altijd op de middelste stand te laten staan.

Voor het veranderen van de malingsgraad gaat u als volgt te werk:

- Open de serviceklep aan de rechterkant van de behuizing (afb. 1/M).

De regelaar voor de malingsgraad bevindt zich rechtsboven (afb. 11).

- Plaats een kopje onder de koffie-uitloop.
- Druk op de koffietoets (afb. 1/D).
- **Terwijl de molen maalt**, verandert u de malingsgraad door de regelaar te verschuiven (afb. 11).

Hoe kleiner de punt, hoe fijner de koffie. Hier betekent:

- voor licht gebrande bonen een fijnere instelling (regelaar verder links),
- voor donker gebrande bonen een grovere instelling (regelaar verder rechts),

Probeer de voor u meest geschikte instelling naar uw persoonlijke smaak.

- Sluit de serviceklep weer, steek de pennen aan het achterste einde van het deurtje in de uitsparingen. Druk daarna de serviceklep zachtjes dicht tot deze volledig vastklikt.

### 2.11 Fabrieksinstelling resetten (reset)

Voor het resetten van de fabrieksinstelling gaat u als volgt te werk:

- Schakel het apparaat in.
- Houd de stoom-/spoeltoets (afb. 1/E) en de koffietoets (afb. 1/D) tegelijk langer dan 3 seconden ingedrukt.
- Op het display knippen de rode balken heel even.

De fabrieksinstelling is nu weer hersteld.

## 3. Koffiezetten

 **Belangrijk: het apparaat is vanuit fabriek zodanig ingesteld dat u meteen het eerste kopje koffie kunt zetten. Wij raden u echter aan de belangrijkste basisinstellingen naar uw wensen te verrichten. Voer daarom eerst de in hoofdstuk 2 “In gebruik nemen” uitgelegde stappen uit!**

 **Belangrijk: bij het eerste gebruik of als het apparaat gedurende lange tijd niet is gebruikt, heeft het eerste kopje koffie nog niet het volle aroma en dient niet te worden gedronken.**

### 3.1 Apparaat inschakelen

Wanneer u het apparaat in gebruik hebt genomen (punt 2), gaat u voor alle volgende inschakelprocedures als volgt te werk:

- Schakel het apparaat met de Aan/Uit-knop (afb. 1/J) in.

Op het display knippen de 5 rode balken. Als het apparaat verwarmd is, verschijnt op het display het symbool S10 .

- Druk op de stoom- en spoeltoets (afb. 1/E).

Het systeem wordt nu doorgespoeld. Daarna is het apparaat klaar voor gebruik. Op het display verschijnen een, twee of drie bonen naargelang de gekozen instelling.

 **Belangrijk: als u het apparaat gedurende een lange tijd niet gebruikt (bijv. vanwege vakantie), schakelt u het apparaat met de Aan/Uit-knop (afb. 1/J) uit en verwijdert u de stekker uit het stopcontact.**

### 3.2 Koffiesterkte selecteren

Naargelang de smaak kan de koffiesterkte in drie standen worden ingesteld die op het display aangegeven worden:

- MILD**, het display geeft een boon weer, ca. 7 g gemalen koffie voor bijv. koffie verkeerd, cappuccino;
- NORMAAL**, het display geeft twee bonen weer, ca. 9 g gemalen koffie voor bijv. café crème;
- STERK**, het display geeft drie bonen weer, ca. 11 g gemalen koffie voor bijv. espresso, sterke koffie.

Zodra het apparaat klaar is voor gebruik, geeft het display de laatste instelling weer resp. de fabrieksinstelling.

- U kunt de instelling veranderen doordat u meerdere keren kort op de aroma- en koffiesterkteknop (afb. 1/B) drukt. Zo wijzigt u het aroma van mild (een boon op het display) naar normaal (twee bonen op het display) tot sterk (drie bonen op het display) om aansluitend weer met mild te beginnen.

### 3.3 Hoeveelheid water selecteren

- Door de aroma- en koffiesterkteknop (afb. 1/B) te draaien, kunt u de hoeveelheid water traploos

doseren (kopjessymbool linksonder voor minder water, gevuld kopjessymbool rechtsonder voor veel water).

### 3.4 Een kopje koffie zetten

Nadat u de koffiesterkte (zie punt 3.2) en de hoeveelheid water (zie punt 3.3) geselecteerd hebt,

→ plaatst u een kopje in het midden onder de koffie-uitloop (afb. 7).

De koffie-uitloop is in hoogte verstelbaar en kan aan de maat van het kopje aangepast worden.

→ Druk kort op de koffietoets (afb. 1/D).

Het apparaat begint nu met het malen, voorverwarmen en koffiezetten.

Het koffiezetten kan telkens afgebroken worden door opnieuw op de koffietoets te drukken.

**⚠ Let op: Als u voor het eerst een kopje koffie gaat zetten, is de koffiemolen nog leeg. Het kan voorkomen dat na het eerste malen het symbool S3 000 knippert en het apparaat geen koffie zet.**

→ Druk in dat geval gewoon nog een keer op de koffietoets (afb. 1/D).

**👍 Tip: De hoeveelheid water kan tijdens het lopende proces gewijzigd worden. Probeer naargelang de maat van het kopje en uw individuele smaak de voor u beste instelling.**

**👍 Tip: Om beter te kunnen onthouden hoeveel water voor uw smaak of uw kopjesmaat ideaal is, gaat u bij het zetten van het eerste kopje koffie als volgt te werk:**

→ Draai de aroma- en koffiesterkteknop (afb. 1/B) in de volgende standen:

- bij een klein espressokopje in het midden,
- bij een groot kopje helemaal naar rechts.

→ Druk op de koffietoets (afb. 1/D).

Het apparaat begint met het koffiezetten.

→ Vlak voordat de gewenste hoeveelheid koffie is bereikt, draait u de aroma- en koffiesterkteknop (afb. 1/B) **langzaam** naar links tot het apparaat stopt met het koffiezetten.

Onthoud voor de volgende keer dat u koffie gaat zetten de stand van de aroma- en koffiesterkteknop (afb. 1/B) voor elke kopjesmaat.

### 3.5 Twee kopjes bereiden

Nadat u de koffiesterkte (zie punt 3.2) en de hoeveelheid water (zie punt 3.3) geselecteerd hebt,

→ plaatst u twee kopjes onder de koffie-uitloop (afb. 8).

De koffie-uitloop is in hoogte verstelbaar en kan aan de maat van het kopje aangepast worden.

→ Druk twee keer achterelkaar op de koffietoets (afb. 1/D).

Het display geeft het symbool S5  weer.

Het apparaat begint nu met het malen, voorverwarmen en koffiezetten.

Het koffiezetten kan telkens afgebroken worden door opnieuw op de koffietoets (afb. 1/D) te drukken.

Tijdens het bereiden van twee kopjes koffie wordt automatisch twee keer gemalen.

**⚠ Let op: Als u voor het eerst een kopje koffie gaat zetten, is de maalkamer nog leeg. Het kan voorkomen dat na het eerste malen het symbool S3 000 knippert en het apparaat geen koffie zet.**

→ Druk in dat geval gewoon nog een keer op de koffietoets (afb. 1/D).

**ℹ Belangrijk: Indien er precies tussen de twee maalprocessen geen water of geen bonen meer beschikbaar zijn of de schalen geleegd moeten worden, wordt dit met dienovereenkomstige symbolen op het display weergegeven. Het tweede kopje koffie wordt dan niet meer gezet. Volg de symbolen op het display en druk daarna voor het tweede kopje koffie nogmaals op de koffietoets (afb. 1/D).**

### 3.6 Gebruik van gemalen koffie

→ Draai de aroma- en koffiesterkteknop (afb. 1/B) op de gewenste hoeveelheid water voor één kopje.

→ Open de klep van het gemalen-koffievak (afb. 1/N). Het symbool S4  knippert.

→ Vul een afgestreken maatlepel gemalen koffie en sluit de klep.

Het symbool S4  brandt.

→ Plaats een of twee kopjes onder de koffie-uitloop (afb. 7 of 8) en druk een of twee keer op de koffietoets (afb. 1/D).

Het apparaat start het voorverwarmen en koffiezetten – zonder te malen.

**ℹ Belangrijk: Mocht u het gemalen-koffievak onbedoeld geopend hebben of u hebt de koffietoets niet ingedrukt, nadat u de gemalen koffie hebt gevuld, spoelt het apparaat automatisch een minuut lang door nadat de klep weer gesloten wordt. Het apparaat is dan weer klaar voor gebruik.**

**⚠ Let op: Het vulvakje is geen voorraadreservoir. Vul daarom nooit meer dan een portie in het vakje en gebruik alleen verse of vacuümverpakte poeder van gemalen koffiebonen. Gebruik geen oploskoffie!**

### 3.7 Heet water (bijv. voor thee) bereiden

→ Houd een kopje onder het stoom-/heet-waterpijpje/de Spumatore (afb. 1/L).

→ Draai de stoom-/heet-waterknop (afb. 1/C) rechtsom.

→ Vul het kopje met de gewenste hoeveelheid en draai vervolgens de knop weer linksom in stand 0.

**⚠ Let op: Verbrandingsgevaar! Het uitlopende water kan spetteren! Het stoom-/heet-waterpijpje/de Spumatore wordt tijdens het gebruik zeer heet. Laat het stoom-/heetwaterpijpje/de Spumatore gedurende enkele minuten afkoelen voordat u deze aanraakt. Pak het pijpje alleen bij het rubberen gedeelte beet.**

**ℹ Belangrijk: U kunt gedurende ca. 2 min. heet water aftappen. Daarna schakelt het apparaat deze procedure automatisch uit. Door de stoom-/heet-waterknop terug en vooruit te draaien, start de procedure opnieuw.**

### 3.8 Stoom produceren, bijv. voor het verwarmen en opschuimen van vloeistoffen

→ Druk op de stoom-/spoeltoets (afb. 1/E).

Tijdens de verwarmingstijd knipperen onderaan het display 5 rode balken. Zodra het symbool S12  brandt, kunt u stoom aftappen.

→ Houd het stoom-/heet-waterpijpje (afb. 1/L) in het kopje/de beker met de te verwarmen vloeistof (bijv. melk).

→ Draai nu de stoom-/heet-waterknop (afb. 1/C) rechtsom open.

**⚠ Let op: Er komt eerst wat water uit het pijpje en daarna stoom.**

→ Tijdens het afnemen van stoom knippert het symbool S12 .

→ Door de draaiknop (afb. 1/C) linksom te draaien in stand 0 wordt de procedure beëindigd.

→ Druk opnieuw op de stoom-/spoeltoets (afb. 1/E).

Het apparaat schakelt weer terug in de koffiemodus.

**ℹ Belangrijk: U kunt gedurende ca. 2 min. stoom aftappen. Daarna schakelt het apparaat deze procedure automatisch uit. Door de draaiknop (afb. 1/C) terug en vooruit te draaien, kunt u de procedure voortzetten.**

**⚠ Let op: Gedroogde melkresten op het stoom-/heetwaterpijpje zijn moeilijk te verwijderen. Maak alles meteen na het afkoelen schoon!**

**⚠ Let op: Af en toe (idealerweise voor elke langere bereidingspauze, maar in elk geval regelmatig!) moet het stoom-/heet-waterpijpje voor een optimale reiniging compleet uit elkaar worden gehaald en met schoon water worden gereinigd.**



## 4. Reiniging en onderhoud

**⚠ Let op: Uw apparaat geeft met een symbool op het display aan wanneer het moet worden gereinigd of onderhouden. Volg dit verzoek altijd op, anders vervalt uw garantie. Lees hiervoor ook punt 4.1 tot 4.5.**



Indien u zonder verzoek van het apparaat reinigings- of onderhoudsprogramma's wilt uitvoeren, gaat u te werk zoals onder de punten 4.1 t/m 4.5 omschreven wordt.

### 4.1 Filter vervangen



Wanneer er ca. 50 l water is doorgelopen, is de filter verbruikt. Op het display verschijnt het symbool S6 . U kunt nog wel verder koffie zetten. Wij raden u echter aan om de filter dan altijd meteen te vervangen.

**Let op: Bij een gering waterverbruik moet u de filter uiterlijk na twee maanden vervangen. Hiervan verschijnt geen melding op het display. Met de draaischijf op de kop van de filter (maandindicatie) kunt u de datum van vervanging instellen.**

- Schakel het apparaat in.
- Druk 3 seconden lang op de aroma- en koffiesterkteknop (afb. 1/B) om naar het onderhoudsmenu te gaan.

Het symbool S6 , S7  of S11  brandt.

- Draai de aroma- en koffiesterkteknop (afb. 1/B) rechtsom en linksom, tot het symbool S6  op het display brandt.
- Maak het waterreservoir leeg (afb. 4) en schroef de oude filter met de montagehulp aan het einde van de maatlepel uit de houder in het waterreservoir. Voer de filter af via het huishoudelijke afval.
- Stel met de draaischijf op de kop van de filter (maandindicatie) de datum van plaatsing resp. vervanging in.
- Schroef de nieuwe filter met de montagehulp aan het einde van de maatlepel in de hiervoor bedoelde houder in het waterreservoir watertank vast (afb. 6).
- Vul het reservoir met vers water en plaats het terug in het apparaat.
- Houd een bak (min. 0,5 l) onder het stoom-/heet-waterpijpje/de Spumatore (afb. 1/L).
- Druk op de aroma- en koffiesterkteknop (afb. 1/B).

Het symbool S6  knippert, het symbool S12  brandt.

- Draai de stoom-/heet-waterknop (afb. 1/C) rechtsom open.

Het systeem wordt nu doorgespoeld.

- Wacht, tot er geen water meer uit het pijpje stroomt en draai vervolgens de draaiknop (afb. 1/C) linksom dicht.

Het systeem wordt kort verwarmd en is daarna weer klaar voor gebruik.

### 4.2 Systeem reinigen



Als het apparaat moet worden gereinigd, verschijnt op het display het symbool S11 .

**i Belangrijk: U kunt verder koffiezetten of heet water en stoom afnemen. Wij raden u echter aan om het reinigingsprogramma zo spoedig mogelijk uit te voeren, omdat anders de werking hieronder lijdt en de garantie kan komen te vervallen.**



**⚠ Let op: Het lopende reinigingsprogramma mag niet worden onderbroken. Gaat u exact te werk in de aangegeven volgorde. Gebruik de reinigingstablet pas als het apparaat dit aangeeft.**

**i Belangrijk: Tijdens het reinigingsprogramma wordt het verloop met de rode balken onderaan het display weergegeven. Hoe meer balken er te zien zijn, hoe verder het programma is gevorderd.**

- Schakel het apparaat in.
- Druk 3 seconden lang op de aroma- en koffiesterkteknop (afb. 1/B) om naar het onderhoudsmenu te gaan.

Het symbool S6 , S7  of S11  brandt.

- Draai daarna de aroma- en koffiesterkteknop (afb. 1/B) rechtsom en linksom, tot het symbool S11  op het display brandt.
- U start het reinigingsprogramma door kort op de aroma- en koffiesterkteknop te drukken (afb. 1/B).

Het symbool S11  knippert. De symbolen S1  en S2  branden.



- Verwijder het waterreservoir (afb. 4) en vul het tot de max-markering. Plaats het reservoir weer terug.
- Verwijder de lekbak met koffiedrabbakje (afb. 1/O en P) en maak beide leeg.
- Plaats de lekbak en het koffiedrabbakje weer terug.

Het apparaat spoelt door. Daarna brandt tevens het symbool S4 .

- Plaats een geschikte bak (ca. 0,5 l) onder de koffie-uitloop.
- Open de klep van het gemalen-koffievak (afb. 1/N).

Het symbool S4  knippert om aan te geven dat u de reinigingstablet kunt toevoegen.

- Gooi de reinigingstablet in het gemalen-koffievak en sluit de klep.

Het reinigingsprogramma wordt gestart. Het symbool S11  knippert. Het reinigingsprogramma loopt automatisch af en duurt ca. 10 min. Zodra het programma beëindigd is, brandt het symbool S2 , het symbool S11  knippert.

- Verwijder de lekbak met koffiedrabbakje (afb. 1/O en P) en maak beide leeg.
- Plaats de lekbak en het koffiedrabbakje weer terug.

Het apparaat wordt kort verwarmd. Als de symbolen met bonen op het display branden, is het apparaat weer klaar voor gebruik.

### Handmatige reiniging

Indien gewenst, kan het reinigingsprogramma ook gestart en uitgevoerd worden zoals onder punt 4.2 omschreven wordt, zonder dat eerst het symbool S11  brandt.

### 4.3 Systeem ontkalken

Als het apparaat ontkalkt moet worden, verschijnt op het display het symbool S7 .



**i Belangrijk: U kunt verder koffiezetten of heet water en stoom afnemen. Wij raden u echter aan om het ontkalkingsprogramma zo spoedig mogelijk uit te voeren, omdat anders de werking van het apparaat hieronder lijdt en de garantie kan komen te vervallen.**

**⚠ Let op: Het geactiveerde ontkalkingsprogramma mag niet worden onderbroken. Gaat u exact te werk in de aangegeven volgorde. Gebruik voor het ontkalken nooit azijn of azijnhoudende middelen, maar gebruik altijd voor koffievolautomaten aanbevolen vloeibare producten.**



**⚠ Let op: Voor het starten van het ontkalkingsprogramma moet de filter uit het waterreservoir verwijderd worden.**

**i Belangrijk: Tijdens het ontkalkingsprogramma wordt het verloop met de rode balken onderaan het display weergegeven. Hoe meer balken er te zien zijn, hoe verder het programma is gevorderd.**

- Schakel het apparaat in.
- Druk 3 seconden lang op de aroma- en koffiesterkteknop (afb. 1/B) om naar het onderhoudsmenu te gaan.



Het symbool S6 , S7  of S11  brandt.

- Draai daarna de aroma- en koffiesterkteknop (afb. 1/B) rechtsom en linksom, tot het symbool S7  op het display brandt.
- U start het ontkalkingsprogramma door kort op de aroma- en koffiesterkteknop te drukken (afb. 1/B).

Het symbool S7  knippert. Het symbool S2  brandt.

- Verwijder de lekbak met koffiedrabbakje (afb. 1/O en P) en maak beide leeg.

→ Plaats de lekbak en het koffiedrabbakje weer terug.

Het symbool S1  brandt, terwijl het symbool S7  verder knippert.

→ Verwijder het waterreservoir (afb. 4).

→ Verwijder de filter, voor zover deze is aangebracht.

→ Vul de watertank tot aan de 0,5 liter-markering met vers, schoon water.



→ Plaats het reservoir weer terug.

Het symbool S12  brandt.



→ Vul **pas daarna** het ontkalkingsmiddel in de tank (nooit andersom! Neem de voorschriften van de fabrikant van het ontkalkingsmiddel in acht!).

→ Plaats een geschikte bak (ca. 0,5 l) onder het stoom-/heet-waterpijpje/de Spumatore.

→ Draai de stoom-/heet-waterknop (afb. 1/C) rechtsom.

Het ontkalkingsprogramma wordt gestart. Het symbool S7  knippert. Het ontkalkingsprogramma loopt automatisch af en duurt ca. 10 min. Zodra het eerste gedeelte van het programma beëindigd is, brandt het symbool S12 , het symbool S7  knippert.

→ Draai de stoom-/heet-waterknop (afb. 1/C) linksom.

Het ontkalkingsprogramma wordt opnieuw gestart, de ontkalkingsoplossing loopt naar binnen in de lekbak. Het symbool S7  knippert. Het ontkalkingsprogramma loopt automatisch af en duurt ca. 10 min. Zodra het programma beëindigd is, brandt het symbool S2 , het symbool S7  knippert.

→ Verwijder de lekbak met koffiedrabbakje (afb. 1/O en P). Maak beide leeg en schoon.

→ Plaats de lekbak en het koffiedrabbakje weer terug.

Het symbool S1  brandt.

→ Verwijder en spoel het waterreservoir met vers, schoon water uit.

→ Breng de filter eventueel weer aan.

→ Vul het waterreservoir met vers water.



→ Plaats het reservoir weer terug.

Het symbool S12  brandt.



→ Plaats nu een geschikte bak (ca. 0,5 l) onder het stoom-/heet-waterpijpje/de Spumatore.

→ Draai de stoom-/heet-waterknop (afb. 1/C) rechtsom.

Het spoelen via het stoom-/heetwaterpijpje/de Spumatore begint.

→ Nadat het spoelen is beëindigd, knippert het symbool S7  en brandt het symbool S12 .

→ Draai de stoom-/heet-waterknop (afb. 1/C) linksom.

Het spoelen binnen het apparaat begint en duurt ca. 1 minuut. Aansluitend spoelt het apparaat kort via de koffie-uitloop. Daarna knippert het symbool S7  en brandt het symbool S2 .

→ Verwijder de lekbak met koffiedrabbakje (afb. 1/O en P) en maak beide leeg.

→ Plaats de lekbak en het koffiedrabbakje weer terug.

Het apparaat wordt kort verwarmd. Als de symbolen met bonen op het display branden, is het apparaat weer klaar voor gebruik.

**⚠ Let op: Verwijder restanten ontkalkingsvloeistof op de behuizing aansluitend in elk geval met een vochtige doek.**

#### Handmatig ontkalken

Indien gewenst kan het ontkalkingsprogramma ook gestart en uitgevoerd worden zoals hierboven omschreven, zonder dat eerst het symbool S7  brandt.

#### 4.4 Regelmatig met de hand reinigen

**i Belangrijk: Volgt u deze reinigingsvoorschriften. Juist bij de omgang met levensmiddelen is uiterste hygiëne geboden.**

**⚠ Let op: Dompel het apparaat nooit onder water! Gebruik voor het schoonmaken geen schuurmiddelen.**

→ Maak de lekbak en het koffiedrabbakje (afb. 1/O en 1/P) regelmatig leeg. De rode vlotter rechtsonder in de lekbak (afb. 1/Q) geeft het vulpeil van de lekbak aan.

→ Maak de behuizing van binnen en buiten alleen schoon met een zachte, vochtige doek.

→ Maak de lekbak en het koffiedrabbakje (afb. 1/O en P) uiterlijk leeg als dit op het display wordt aangegeven (alleen bij een ingeschakeld apparaat!).

Gebruik af en toe een beetje zeepsop voor het schoonmaken.

→ Het waterreservoir moet dagelijks met schoon water worden schoongespoeld en met vers, koud water weer opnieuw worden gevuld.

**i Belangrijk: Gedroogde melkresten zijn moeilijk te verwijderen.**

→ Reinig het stoom-/heet-waterpijpje/de Spumatore, de slang en de uitloop daarom regelmatig.

**⚠ Let op: Af en toe (idealiter voor elke langere bereidingspauze, maar in elk geval regelmatig!) moet het stoom-/heet-waterpijpje/de Spumatore voor een optimale reiniging compleet uit elkaar worden gehaald en met schoon water worden gereinigd (afb. 3). Wij raden u hiervoor ook ons speciaal reinigingsmiddel voor melkresten NICC 705 aan.**

#### 4.5 Zetgroep reinigen

**⚠ Let op: Verwijder de zetgroep alleen bij een uitgeschakeld apparaat.**

Indien nodig kan de zetgroep verwijderd worden en onder koud stromend water schoongemaakt worden. Gebruik hiervoor nooit schoonmaakmiddelen, maar alleen schoon water! Wij raden u om hygiëneredenen aan om de zetgroep na elk reinigingsprogramma (zie punt 4.2) te verwijderen en zorgvuldig schoon te maken.

→ Open en verwijder de serviceklep aan de rechterkant van de behuizing (afb. 1/M).

→ Ontgrendel de zetgroep door op de rode schakelaar te drukken en de greep naar links te draaien tot aan de aanslag en de arretering (afb. 12).









→ Trek vervolgens de zetgroep voorzichtig aan de greep uit het apparaat.

→ Spoel de zetgroep onder de waterkraan schoon en laat deze drogen.

→ Plaats de zetgroep voorzichtig terug en vergrendel deze door de rode schakelaar ingedrukt te houden en de greep tot aan de aanslag en arretering naar rechts te draaien.

→ Sluit de serviceklep, steek de pennen aan het achterste einde van de klep in de uitsparingen. Druk daarna de serviceklep (afb. 1/M) zachtjes dicht tot deze volledig vastklikt.

## 5. Systeemmeldingen

Melding	Betekenis	Oplossing
S3  knippert	Geen bonen aanwezig	→ Bonen vullen, koffiezetten opnieuw starten
S12 	Waterleidingsstelsel vullen Evt. defect aan filter	→ Stoom-/heet-waterknop rechtsom draaien → Filter verwijderen of vervangen
S1  brandt	Waterreservoir is leeg Waterreservoir ontbreekt of niet correct geplaatst	→ Waterreservoir vullen → Waterreservoir correct plaatsen
S2  brandt	Lekbak en/of koffiedrabsvakje vol	→ Lekbak en koffiedrabsvakje leegmaken
S2  knippert	Lekbak met koffiedrabsvakje ontbreekt of niet correct geplaatst	→ Lekbak met koffiedrabsvakje plaatsen
S11  brandt	Systeem moet worden gereinigd	→ Systeem reinigen (zie punt 4.2)
S7  brandt	Systeem moet worden ontkalkt	→ Systeem ontkalken (zie punt 4.3)
S6  brandt	Filter verbruikt	→ Filter vervangen (zie punt 4.1)
S13 balk 1 en balk 5 knipperen afwisselend	Zetgroep niet correct geplaatst	→ Zetgroep correct plaatsen en vergrendelen (zie punt 4.5)

## 6. Storingen zelf verhelpen

Storing	Betekenis	Oplossing
Afnemen van heet water of stoom niet mogelijk	Stoom-/heet-waterpijpje/Spumatore (afb. 1/L) verstopt  Systeem is evt. verkalkt	→ Stoom-/heet-waterpijpje/Spumatore zorgvuldig reinigen, compleet demonteren (afb. 3)  → Ontkalken met hoog gedoseerd ontkalkingsmiddel (punt 4.3)
Te weinig melkschuim of vloeibare schuim	Ongeschikte melk  Stoom-/heet-waterpijpje / Spumatore (afb. 1/L) verstopt	→ Koude melk gebruiken  → Stoom-/heet-waterpijpje/Spumatore zorgvuldig reinigen, compleet demonteren (afb. 3)
Koffie loopt alleen druppelsgewijs	Systeem is evt. verkalkt  Malingsgraad te fijn Gemalen koffie te fijn	→ Ontkalken met hoog gedoseerd ontkalkingsmiddel (punt 4.3)  → Malingsgraad grover instellen → Grof gemalen koffie gebruiken
Koffie heeft geen "crémelaagje"	Ongeschikte koffiesoort  Bonen niet meer vers geroosterd Malingsgraad niet afgestemd op de koffiebonen	→ Koffiesoort vervangen  → Verse bonen gebruiken → Malingsgraad verbeteren
Koffiemolen maakt harde geluiden	Vreemde voorwerpen in de koffiemolen, bijv. steentjes	→ Servicehotline opbellen, gemalen koffie kan verder worden bereid

**Wanneer u een storing of een fout resp. een foute melding niet zelf kunt verhelpen, neem dan altijd telefonisch contact op met onze service-hotline op: 079-3634242**

Als het systeem fouten vaststelt, verschijnt op het display de foutmelding

- lopende balken of
- oplichtende balken

**⚠ Let op: Noteer de lopende of oplichtende balken. Schakel het apparaat uit en koppel het los van het lichtnet. Neem vervolgens contact op onder 079-3634242 en noem het model, serienummer (zie typeplaatje afb. 1/S) en het stortingnummer. Onze klantenservice zal met u verdere stappen bespreken.**

## 7. Reserveonderdelen/toebehoren

### Waterfilter NIRF 700:

Nieuwe waterfilters zijn verkrijgbaar bij speciaalzaken of bij onze centrale klantenservice.

### Reinigingstabletten NIRT 701:

Nieuwe reinigingstabletten zijn verkrijgbaar bij speciaalzaken of bij onze centrale klantenservice.

### Ontkalkingsmiddel NIRK 703:

Nieuwe ontkalkingsmiddelen zijn verkrijgbaar bij speciaalzaken of bij onze centrale klantenservice.

### Speciale reiniger voor melkrestanten NICC 705:

Speciale reinigingsmiddelen voor uw melkschuiminstallatie zijn verkrijgbaar bij speciaalzaken of bij onze centrale klantenservice.

### Melkkoeler NICT 500:

De hoogwaardige roestvrijstalen melkkoeler houdt de melk lang “op koelkasttemperatuur” en zorgt voor het beste melkschuim.

### Melkreservoir NIMC 900:

Met het melkreservoir van transparante kunststof is het vulpeil in één oogopslag te zien.

## 8. Klantenservice, garantie, milieubescherming

### Klantenservice

Voor NIVONA-producten gelden de strengste kwaliteitseisen. Bij eventuele vragen over het gebruik van uw apparaat, kunt u echter altijd contact met ons opnemen. Alleen met uw ondersteuning zijn wij in staat om onze producten verder te ontwikkelen en te verbeteren, zodat ze geheel aan uw wensen voldoen.

Als u het apparaat bij een defect moet versturen, stoomt u het apparaat a.u.b. eerst als volgt door, zodat er geen water in het systeem achterblijft:

- Schakel het apparaat uit.
- Houd gelijktijdig de Aan/Uit-knop (afb. 1/J) en de stoom-/spoeltoets (afb. 1/E) langer dan 3 seconden ingedrukt.
- Verwijder het waterreservoir (afb. 4).
- Plaats een geschikte bak (ca. 0.5l) onder het stoom-/heet-waterpijpje/de Spumatore.
- Draai de stoom-/heet-waterknop (afb. 1/C) rechtsom.

Het apparaat wordt nu gestoomd. Op het display knippen de 5 rode balken.

- Zodra het symbool S12  brandt, draait u de stoom-/heet-waterknop (afb. 1/C) linksom.

Daarna wordt het apparaat uitgeschakeld.

- Verwijder de lekbak en het koffiedrabbakje (afb. 1/O en 1/P) en maak beide leeg.
- Plaats het waterreservoir, de lekbak en het koffiedrabbakje weer terug.

Uw apparaat kan nu worden verstuurd.

-  **Belangrijk: Verpak het apparaat voor de verzending zorgvuldig, het beste in de originele verpakking. Voor transportschade zijn wij niet aansprakelijk.**

### Garantie- en klantenservicevoorwaarden

Lees voor de gedetailleerde garantie- en klantenservicevoorwaarden het bijgaande instructieblad.

**Voer filterpatronen af via het huishoudelijke afval.**

### Apparaat en verpakking afvoeren

Bewaar de verpakking van uw apparaat. Deze dient ter bescherming tijdens het transport bij claims en onderhoudsbeurt.

Elektrische en elektronische apparaten bevatten vaak nog waardevolle materialen of materialen die slecht voor het milieu zijn en dienen daarom niet als normaal huisvuil te worden behandeld. In het restafval of bij foute behandeling kunnen deze schadelijk zijn voor de gezondheid van mens en dier en het milieu. Voer daarom uw eventueel defecte apparaat nooit via het restafval af, maar lever deze in plaats daarvan in bij de lokale “verzamelplaats voor teruggave en recycling van oude elektrische en elektronische apparaten”.

Verdere informatie kunt u aanvragen bij uw gemeente, afvalbedrijven of ook bij de speciaalzaak waar u het apparaat heeft gekocht.

## 9. Technische specificaties

Voltage 220 - 240V AC, 50/60 Hz

Vermogen 1455 W

### NIVONA Apparate GmbH

Südwestpark 90

D-90449 Nürnberg

Duitsland

[www.nivona.com](http://www.nivona.com)

© 2013 by NIVONA