

MEDISANA®

Blutdruck-Messgerät HGC

Blood pressure measuring device HGC

Tensiomètre HGC

Sfigmomanometro HGC

Esfigmomanómetro HGC

Medidor da tensão arterial HGC

Bloeddrukmeter HGC

Olkavarren verenpainemittari HGC

Blodtrycksmätare HGC

Πιεσόμετρο αίματος HGC



Art. 51230

CE 0297

Gebruiksaanweisung
Manual
Mode d'emploi
Istruzioni per l'uso
Instrucciones de manejo

Bitte sorgfältig lesen!
Please read carefully!
A lire attentivement s.v.p.!
Da leggere con attenzione!
¡Por favor lea con cuidado!

Manual de instruções
Gebruiksaanwijzing
Käyttöohje
Bruksanvisning
Οδηγίες χρήσης

Por favor ler cuidadosamente!
A.u.b. zorgvuldig lezen!
Lue huolellisesti läpi!
Läses noga!
Παρακαλούμε διαβάστε προσεκτικά

D Gebrauchsanweisung

1 Sicherheitshinweise	1
2 Wissenswertes zum Blutdruck	2
3 Inbetriebnahme	4
4 Anwendung	5
5 Speicher	6
6 Verschiedenes	7
7 Garantie	10

GB Manual

1 Safety Information	11
2 Useful Information	12
3 Getting started	14
4 Operating	15
5 Memory	16
6 Miscellaneous	17
7 Warranty	20

F Mode d'emploi

1 Consignes de sécurité	21
2 Informations utiles	22
3 Mise en service	24
4 Application	25
5 Mémoire	26
6 Divers	27
7 Garantie	30

I Istruzioni per l'uso

1 Norme di sicurezza	31
2 Informazioni interessanti	32
3 Messa in funzione	34
4 Modalità d'impiego	35
5 Memoria	36
6 Varie	37
7 Garanzia	40

E Instrucciones de manejo

1 Indicaciones de seguridad	41
2 Informaciones interesantes	42
3 Puesta en funcionamiento	44
4 Aplicación	45
5 Memoria	46
6 Generalidades	47
7 Garantía	50

P Manual de instruções

1 Avisos de segurança	51
2 Informações gerais	52
3 Pôr em funcionamento	54
4 Aplicação	55
5 Memória	56
6 Generalidades	57
7 Garantia	60

NL Gebruiksaanwijzing

1 Veiligheidsmaatregelen	61
2 Wetenswaardigheden	62
3 Voor het Gebruik	64
4 Het Gebruik	65
5 Geheugen	66
6 Diversen	67
7 Garantie	70

FIN Käyttöohje

1 Turvallisuusohjeita	71
2 Tietämisen arvoista	72
3 Käyttöönotto	74
4 Käyttö	75
5 Muisti	76
6 Sekalaista	77
7 Takuu	80

S Bruksanvisning

1 Säkerhetshänvisningar	81
2 Vårt att veta	82
3 Idrifttagande	84
4 Användning	85
5 Minne	86
6 Övrigt	87
7 Garanti	90

GR Οδηγίες χρήσης

1 Οδηγίες για την ασφάλεια	91
2 Χρήσιμες πληροφορίες	92
3 Λειτουργία	94
4 Εφαρμογή	95
5 Μνήμη	96
6 Διάφορα	97
7 Εγγύηση	100

Clappen Sie bitte diese Seite auf und lassen Sie sie zur schnellen Orientierung aufgeklappt.

Please fold out this page and leave it folded out for quick reference.

Veuillez déplier cette page et la laisser dépliée afin de vous orienter plus rapidement.

Aprire questa pagina e lasciarla aperta ai fini di un rapido orientamento.

Por favor, despliegue esta hoja y déjela desplegada para orientarse rápidamente.

Por favor, abra esta página e deixe-a aberta para uma orientação rápida.

Sla deze bladzijde om en laat deze opengeslagen, terwijl u de gebruiksaanwijzing leest.

Käännä tämä sivu auki ja pidä se aukikäännettyinä nopeaa orientaatiota varten.

Vik upp denna sida och låt den vara uppslagen som hjälp till snabb orientering.

Παρακαλούμε ανοίξτε τη σελίδα αυτή και αφήστε την ανοιχτή για γρήγορο προσανατολισμό.

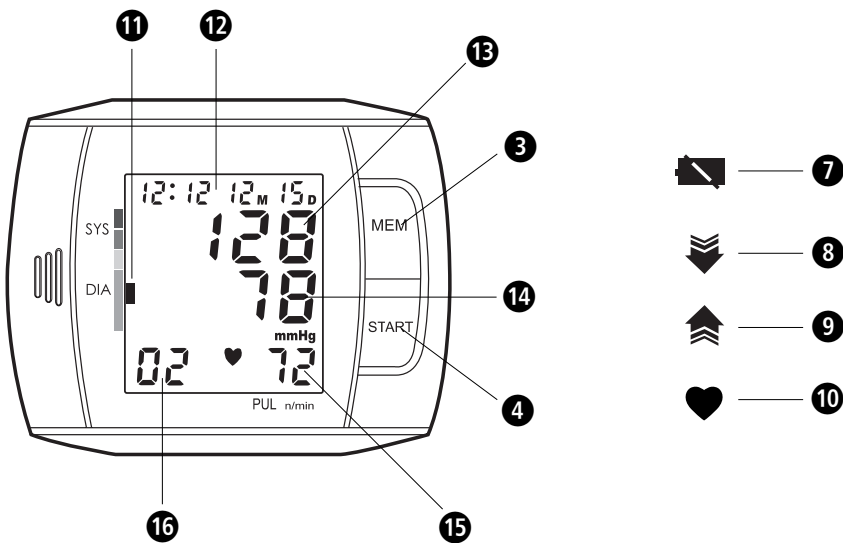

D

- 1 Blutdruck-Messgerät
- 2 Display
- 3 **MEM**-Taste
- 4 **START**-Taste
- 5 Handgelenk-Manschette
- 6 Batteriefach
- 7 Batterie schwach.
Bitte neue Batterien einlegen!
- 8 **Luftablass**-Symbol
- 9 **Aufpump**-Symbol
- 10 **Puls**-Symbol
- 11 Blutdruck-Indikator
- 12 Anzeige von Datum/Uhrzeit
- 13 Anzeige des **Systolischen Drucks**
- 14 Anzeige des **Diastolischen Drucks**
- 15 Anzeige der **Pulsfrequenz**
- 16 **Speicherplatz**-Nummer

GB

- 1 Blood pressure monitor
- 2 Display
- 3 **MEM** button
- 4 **START** button
- 5 Wrist cuff
- 6 Battery compartment
- 7 Batteries low.
Please replace batteries.
- 8 **Deflate to measure** symbol
- 9 **Inflate to measure** symbol
- 10 **Pulse** symbol
- 11 Blood pressure indicator
- 12 Date/time display
- 13 Display of **systolic pressure**
- 14 Display of **diastolic pressure**
- 15 Display of **pulse rate**
- 16 **Memory location** number

F

- 1 Tensiomètre
- 2 Affichage
- 3 Touche **MEM**
- 4 Touche **START**
- 5 Manchette pour le poignet
- 6 Compartiment à piles
- 7 Les piles sont faibles.
Veuillez installer de nouvelles piles.
- 8 Symbole du **dégonflage**
- 9 Symbole du **gonflage**
- 10 Symbole du **pouls**
- 11 Indicateur de la tension
- 12 Affichage de la date / de l'heure
- 13 Affichage de la **pression systolique**
- 14 Affichage de la **pression diastolique**
- 15 Affichage du **pouls**
- 16 Numéro de la **position occupée dans la mémoire**

I

- 1 Sfigmomanometro
- 2 Display
- 3 Tasto **MEM**
- 4 Tasto **START**
- 5 Manicotto da polso
- 6 Vano batteria
- 7 Batteria scarica.
Inserire batterie nuove.
- 8 Simbolo di **fuoriuscita dell'aria**
- 9 Simbolo di **gonfiamento**
- 10 Simbolo del **battito**
- 11 Indicatore di pressione arteriosa
- 12 Visualizzazione di data/ora
- 13 Visualizzazione della **pressione sistolica**
- 14 Visualizzazione della **pressione diastolica**
- 15 Visualizzazione della **frequenza cardiaca**
- 16 Numero della **posizione di memoria**

E

- 1 Tensiómetro
- 2 Display
- 3 Tecla **MEM**
- 4 Tecla **START**
- 5 Manguito de muñeca
- 6 Compartimento de pilas
- 7 Pilas vacías.
Por favor instale pilas nuevas.
- 8 Símbolo **de salida de aire**
- 9 Símbolo **de inflado**
- 10 Símbolo **de frecuencia cardíaca**
- 11 Indicador de presión arterial
- 12 Indicación de fecha/hora
- 13 Indicación de la **presión sistólica**
- 14 Indicación de la **presión diastólica**
- 15 Indicación de la **frecuencia cardíaca**
- 16 **Posición de memoria**

P

- 1 Medidor da tensão arterial
- 2 Ecrã
- 3 Botão **MEM**
- 4 Botão **START**
- 5 Braçadeira para pulso
- 6 Compartimento das pilhas
- 7 Pilhas fracas.
Por favor, inserir pilhas novas.
- 8 Símbolo da **saída de ar**
- 9 Símbolo de **bombagem**
- 10 Símbolo do **pulso**
- 11 Indicador da tensão arterial
- 12 Indicação da data/hora
- 13 Indicação da **pressão sistólica**
- 14 Indicação da **pressão diastólica**
- 15 Indicação da **frequência do pulso**
- 16 Número da **posição de memória**

NL

- 1 Bloeddrukmeter
- 2 Display
- 3 **MEM**-toets
- 4 **START**-toets
- 5 Polsmanchet
- 6 Batterijenvak
- 7 Batterij zwak.
Nieuwe batterijen erin leggen s.v.p.
- 8 Symbool voor het **laten ontsnappen van lucht**
- 9 **Oppomp**-symbool
- 10 **Polsslag**-symbool
- 11 Bloeddrukindicator
- 12 Display van datum/tijd
- 13 Aanduiding van de **systolische druk**
- 14 Aanduiding van de **diastolische druk**
- 15 Aanduiding van de **polsslag**
- 16 **Geheugenplaats**-nummer

FIN

- 1 Verenpainemittari
- 2 Näyttö
- 3 **MEM**-painike
- 4 **START**-painike
- 5 Rannemansetti
- 6 Paristokotelo
- 7 Paristo vähissä.
Vaihda paristot uusiin.
- 8 **Ilmanpoisto**-symboli
- 9 **Pumppaus**-symboli
- 10 **Pulssi**-symboli
- 11 Verenpaineen merkkivalo
- 12 Päiväyksen/kellonajan näyttö
- 13 **Systolisen paineen** näyttö
- 14 **Diastolisen paineen** näyttö
- 15 **Pulssitaajuuden** näyttö
- 16 **Muistipaikan** numero

S

- 1 Blodtrycksmätare
- 2 Display
- 3 **MEM**-knapp
- 4 **START**-knapp
- 5 Handledsmanschett
- 6 Batterilåda
- 7 Batteri svagt.
Vänligen lägg i nya batterier.
- 8 Symbol för **lufttömning**
- 9 Symbol för **uppumpning**
- 10 Symbol för **puls**
- 11 Blodtrycksindikator
- 12 Indikering av datum / tid
- 13 Indikering av **systoliskt tryck**
- 14 Indikering av **diastoliskt tryck**
- 15 Indikering av **pulsfrekvens**
- 16 **Minnesplats** nummer

GR

- 1 Πιεσόμετρο
- 2 Ένδειξη
- 3 Πλήκτρο **MEM**
- 4 Πλήκτρο **START**
- 5 Μανσέτα καρπού
- 6 Θήκη μπαταριών
- 7 Αδύνατη μπαταρία.
Παρακαλώ εισάγετε νέες μπαταρίες.
- 8 Σύμβολο **εξαγωγής αέρα**
- 9 Σύμβολο **εισαγωγής αέρα**
- 10 Σύμβολο **παλμών**
- 11 Ενδεικτης πίεσης αίματος
- 12 Ενδειξη ημερομηνίας/ώρας
- 13 Ενδειξη της **συστολικής πίεσης**
- 14 Ενδειξη της **διαστολικής πίεσης**
- 15 Ενδειξη της **συχνότητας παλμών**
- 16 Αριθμός **θέσης μνήμης**

1.1 Herzlichen Dank

Vielen Dank für Ihr Vertrauen und herzlichen Glückwunsch! Mit dem Blutdruckmessgerät **HGC** haben Sie ein Qualitätsprodukt von **MEDISANA** erworben. Damit Sie den gewünschten Erfolg erzielen und recht lange Freude an Ihrem **MEDISANA** Blutdruckmessgerät **HGC** haben, empfehlen wir Ihnen, die nachstehenden Hinweise zum Gebrauch und zur Pflege sorgfältig zu lesen.

1.2 Hinweise für Ihr Wohlbefinden



WARNUNG

Treffen Sie aufgrund einer Selbstmessung keine therapeutischen Maßnahmen. Ändern Sie niemals die Dosierung eines vom Arzt verordneten Medikaments!

- Herzrhythmusstörungen bzw. Arrhythmien verursachen einen unregelmäßigen Puls. Dies kann bei Messungen mit oszillometrischen Blutdruckmessgeräten zu Schwierigkeiten bei der Erfassung des korrekten Messwertes führen.
 - Wenn Sie an Krankheiten leiden, wie z.B. arterieller Verschlusskrankheit, halten Sie bitte vor der Anwendung des Gerätes Rücksprache mit Ihrem Arzt.
 - Das Gerät kann nicht zur Kontrolle der Herzfrequenz eines Schrittmachers verwendet werden.
 - Schwangere sollten die notwendigen Vorsichtsmaßnahmen und ihre individuelle Belastbarkeit beachten, halten Sie ggf. Rücksprache mit Ihrem Arzt.
 - Sollten während einer Messung Unannehmlichkeiten wie z.B. Schmerz am Handgelenk oder andere Beschwerden auftreten, ergreifen Sie folgende Gegenmaßnahmen: Betätigen Sie die **START**-Taste **4**, um eine sofortige Entlüftung der Manschette zu erreichen. Lösen Sie die Manschette und nehmen Sie diese vom Handgelenk ab. Bitte nehmen Sie Kontakt mit Ihrem Fachhändler auf oder informieren Sie uns direkt.
 - Menschen mit flacher Pulswelle sollten den Arm anheben und die Hand ca. 10 mal öffnen und schliessen und dann erst messen. Durch diese Übung wird erreicht, dass die Pulswelle und der Messvorgang optimiert werden.
-
- Benutzen Sie das Gerät nur entsprechend seiner Bestimmung laut Gebrauchsanweisung.
 - Bei Zweckentfremdung erlischt der Garantieanspruch.
 - Das Gerät ist nur für den Gebrauch im Haushalt bestimmt.
 - Sollte es in seltenen Fällen durch eine Fehlfunktion passieren, dass die Manschette während der Messung dauerhaft aufgepumpt bleibt, muss sie sofort geöffnet werden.
 - Das Gerät darf nicht im Umfeld von Geräten betrieben werden, die starke elektrische Strahlung aussenden, wie zum Beispiel Radiosender. Dadurch kann die Funktion beeinträchtigt werden.
 - Kinder dürfen das Gerät nicht verwenden. Medizinprodukte sind kein Spielzeug!
 - Im Falle von Störungen reparieren Sie das Gerät bitte nicht selbst, da dadurch jeglicher Garantieanspruch erlischt. Lassen Sie Reparaturen nur von autorisierten Servicestellen durchführen.
 - Schützen Sie das Gerät vor Feuchtigkeit. Sollte dennoch einmal Flüssigkeit in das Gerät eindringen, müssen die Batterien sofort entfernt und weitere

1.3 Was Sie unbedingt beachten sollten

Anwendungen vermieden werden. Setzen Sie sich in diesem Fall mit Ihrem Fachhändler in Verbindung oder informieren Sie uns direkt. Wie Sie uns erreichen können, steht auf der Adresseite.

- Wenn Sie das Blutdruck-Messgerät an Dritte weitergeben, geben Sie unbedingt diese Gebrauchsanleitung mit.

1.4 Lieferumfang und Verpackung

Bitte prüfen Sie zunächst, ob das Gerät vollständig ist. Zum Lieferumfang gehören:

- 1 **MEDISANA** Blutdruckmessgerät **HGC**
- 1 Aufbewahrungsbox
- 2 Batterien (Typ AAA, LR03) 1,5V
- 1 Gebrauchsanweisung

Verpackungen sind wiederverwendbar oder können dem Rohstoffkreislauf zurückgeführt werden. Bitte entsorgen Sie nicht mehr benötigtes Verpackungsmaterial ordnungsgemäß. Sollten Sie beim Auspacken einen Transportschaden bemerken, setzen Sie sich bitte sofort mit Ihrem Händler in Verbindung.



WARNUNG

Achten Sie darauf, dass die Verpackungsfolien nicht in die Hände von Kindern gelangen. Es besteht Erstickungsgefahr!

2.1 Was ist Blutdruck?

Blutdruck ist der Druck, der bei jedem Herzschlag in den Gefäßen entsteht. Wenn sich das Herz zusammenzieht (= Systole) und Blut in die Arterien pumpt, führt das zu einem Druckanstieg. Dessen höchster Wert wird als systolischer Druck bezeichnet und bei einer Blutdruckmessung als erster Wert gemessen. Wenn der Herzmuskel erschlafft, um neues Blut aufzunehmen, sinkt auch der Druck in den Arterien. Sind die Gefäße entspannt, wird der zweite Wert – der diastolische Druck – gemessen.

2.2 Wie funktioniert die Messung?

Das **HGC** ist ein Blutdruck-Messgerät, das für die Blutdruckmessung am Handgelenk bestimmt ist. Die Messung erfolgt hier durch einen Mikroprozessor, der über einen Drucksensor die Druckschwankungen auswertet, die beim Aufpumpen und Ablassen der Blutdruckmanschette über die Arterie entstehen.

2.3 Warum ist es sinnvoll, den Blutdruck zu Hause zu messen?

MEDISANA verfügt über mehrjährige Erfahrung auf dem Gebiet der Blutdruckmessung. Die hohe Genauigkeit des Messprinzips der **MEDISANA**-Geräte wird von klinischen Studien, die nach internationalen Standards durchgeführt werden, belegt. Ein wichtiges Argument für die Blutdruckmessung zu Hause, ist die Tatsache, dass die Messung in der gewohnten Umgebung und unter ausgeruhten Bedingungen durchgeführt werden. Besonders aussagekräftig ist der sogenannte „Basiswert“, der morgens direkt nach dem Aufstehen vor dem Frühstück gemessen wird.

Grundsätzlich sollten Sie möglichst immer zur gleichen Zeit und unter gleichen Bedingungen Ihren Blutdruck messen. Denn dann ist die Vergleichbarkeit der Ergebnisse gewährleistet und eine beginnende Bluthochdruckerkrankung kann frühzeitig erkannt werden. Bleibt Bluthochdruck lange unentdeckt, steigt das Risiko für weitere Herz-Kreislauf-Erkrankungen.



DESHALB UNSER TIPP:

Messen Sie Ihren Blutdruck täglich und regelmäßig, auch dann, wenn Sie keine Beschwerden haben.

2.4 Blutdruckklassifikation

In der nachfolgenden Tabelle werden die Richtwerte für hohen und niedrigen Blutdruck ohne Berücksichtigung des Alters angegeben. Diese Blutdruckbewertungsskala entspricht den Richtlinien der Weltgesundheitsorganisation (WHO).

Niedriger Blutdruck

systolisch <100
diastolisch <60

Normaler Blutdruck

(grüner Anzeigebereich ⓘ)

systolisch 100 – 139
diastolisch 60 – 89

Formen des Bluthochdrucks

leichter Bluthochdruck
(gelber Anzeigebereich ⓘ)

systolisch 140 – 159
diastolisch 90 – 99

mittlerer Bluthochdruck
(orange Anzeigebereich ⓘ)

systolisch 160 – 179
diastolisch 100 – 109

starker Bluthochdruck
(roter Anzeigebereich ⓘ)

systolisch ≥180
diastolisch ≥110



WARNUNG

Zu niedriger Blutdruck stellt ebenso ein Gesundheitsrisiko dar wie Bluthochdruck! Schwindelanfälle können zu gefährlichen Situationen führen (z.B. auf Treppen oder im Straßenverkehr)!

2.5 Blutdruckschwankungen

Es gibt viele Faktoren, die den Blutdruck beeinflussen können. So wirken sich schwere körperliche Arbeit, Angst, Stress oder die Tageszeit der Messung sehr stark auf die gemessenen Werte aus. Die persönlichen Blutdruckwerte unterliegen während des Tages und des Jahres großen Schwankungen. Bei Hochdruckpatienten sind diese Schwankungen besonders stark ausgeprägt. Normalerweise ist der Blutdruck während körperlicher Anstrengung am höchsten und während der Nacht im Schlaf am niedrigsten.

2.6 Beeinflussung und Auswertung der Messungen

- Messen Sie Ihren Blutdruck mehrfach, speichern Sie die Ergebnisse und vergleichen Sie diese dann miteinander. Ziehen Sie keine Rückschlüsse aus einem einzigen Ergebnis.
- Ihre Blutdruckwerte sollten immer von einem Arzt beurteilt werden, der auch mit Ihrer medizinischen Vorgeschichte vertraut ist. Wenn Sie das Gerät regelmäßig benutzen und die Werte für Ihren Arzt aufzeichnen, sollten Sie auch von Zeit zu Zeit Ihren Arzt über den Verlauf informieren.
- Bedenken Sie bei den Blutdruckmessungen, dass die täglichen Werte von vielen Faktoren abhängen. So beeinflussen Rauchen, Alkoholgenuss, Medikamente und körperliche Arbeit die Messwerte in unterschiedlicher Weise.
- Messen Sie Ihren Blutdruck vor den Mahlzeiten.
- Bevor Sie Ihren Blutdruck messen, sollten Sie sich mindestens 5 Minuten ausruhen.

- Wenn Ihnen der systolische oder der diastolische Wert der Messung trotz korrekter Handhabung des Gerätes ungewöhnlich erscheinen (zu hoch oder zu niedrig) und sich dies mehrmals wiederholt, dann informieren Sie Ihren Arzt. Dies gilt auch, wenn in seltenen Fällen ein unregelmäßiger oder sehr schwacher Puls keine Messungen ermöglicht.

3.1 Batterien einlegen/ entnehmen

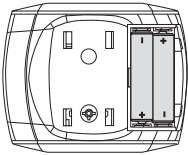

Einlegen: Öffnen Sie das Batteriefach **6** an der Geräteunterseite mit einem leichten Druck unter gleichzeitigem Zug auf das Pfeilsymbol. Legen Sie die zwei mitgelieferten Batterien (Typ AAA LRO3) ein. Achten Sie auf die Liegerichtung der Batterien (Abbildung im Batteriefach). Setzen Sie den Batteriefachdeckel wieder auf und drücken Sie ihn an, so dass er hörbar einrastet.

Entnehmen: Erscheint das Batteriesymbol  auf dem Display, setzen Sie bitte neue Batterien ein. Nach dem Einlegen der Batterien zeigt das Display Datum und Zeit (voreingestellt) an. Stellen Sie nun Datum und Uhrzeit ein, wie unter **3.2 Datum und Uhrzeit einstellen** beschrieben. Beachten Sie bitte, dass Sie nach jedem neuen Einsetzen der Batterien Datum und Uhrzeit neu einstellen müssen. Die bisherigen Messergebnisse bleiben gespeichert.



BATTERIE-SICHERHEITSHINWEISE

- Von Kindern fernhalten!
- Nicht wiederaufladbar!
- Nicht kurzschließen!
- Nicht ins Feuer werfen!
- Werfen Sie verbrauchte Batterien und Akkus nicht in den Hausmüll, sondern in den Sondermüll oder in eine Batteriesammelstation im Fachhandel!

3.2 Datum und Uhrzeit einstellen

1. Datum und Uhrzeit können Sie einstellen, wenn das Gerät ausgeschaltet ist. Drücken Sie gleichzeitig die **START**-Taste **4** und die **MEM**-Taste **3**. Die blinkende Anzeige des Monats erscheint im Display. Um die Monatszahl zu ändern, betätigen Sie die **MEM**-Taste **3** so oft, bis die gewünschte Zahl erscheint. Wenn Sie die **MEM**-Taste **3** gedrückt halten, erscheinen die Zahlen im Schnelldurchlauf. Drücken Sie die **START**-Taste **4** weiter, blinken nacheinander die Ziffern für Monat, Tag, Stunde und Minute. Um die angezeigten Werte zu ändern, betätigen Sie jeweils die **MEM**-Taste **3**.
2. Nachdem Sie die **START**-Taste **4** das fünfte mal gedrückt haben, hören die Zahlen im Display auf zu blinken. Die Zeiteinstellung ist abgeschlossen.
3. Wenn Sie die Batterien wechseln, müssen Sie Datum und Zeit neu einstellen.

3.3 Sprachfunktion einstellen

Die Sprachfunktion können Sie einstellen, wenn das Gerät ausgeschaltet ist, d.h. nur Datum und Uhrzeit anzeigt. Drücken und halten Sie die **MEM**-Taste **3**, bis die Anzeige der eingestellten Sprache (z.B. **L1**) im Display erscheint.

L1 = Englisch

L3 = Spanisch

L5 = Französisch

L2 = Deutsch

L4 = Niederländisch

L6 = Italienisch

L0 = Sprachfunktion ausgeschaltet

Das Gerät sagt die eingestellte Sprache an und wechselt, wenn Sie die **MEM**-Taste **3** gedrückt halten, in Anzeige und Ansage zur nächstfolgenden Sprache. Sie können die eingestellte Sprache ändern, indem Sie die **MEM**-Taste **3** loslassen, sobald die von Ihnen gewünschte Sprache angezeigt bzw. angesagt wird. Die eingestellte Lautstärke, angezeigt durch den blinkenden Balken, lässt sich ändern, indem Sie die **MEM**-Taste **3** erneut drücken und gedrückt halten, bis die gewünschte Lautstärke angezeigt wird - je höher der Balken, desto höher die Lautstärke. Der Balken hört auf zu blinken, und das Display wechselt wieder in die Zeitanzeige.

**4.1
Anlegen der
Druckmanschette**

Bringen Sie die saubere Manschette am linken unbebekleideten Handgelenk an, mit dem Handteller nach oben.



Der Abstand zwischen Manschette und Handteller muss ca. 1 cm betragen.

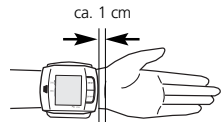

Binden Sie das Klettband fest um Ihr Handgelenk, jedoch nicht zu fest, um das Messergebnis nicht zu verfälschen.



**4.2
Die richtige
Messposition**

- Führen Sie die Messung im Sitzen durch.
- Entspannen Sie Ihren Arm und legen Sie ihn locker auf, z.B. auf einem Tisch.
- Heben Sie das Handgelenk so, dass sich die Druckmanschette in Herzhöhe befindet.
- Verhalten Sie sich während der Messung ruhig: Bewegen Sie sich nicht und sprechen Sie nicht, da sich sonst die Messergebnisse verändern können.

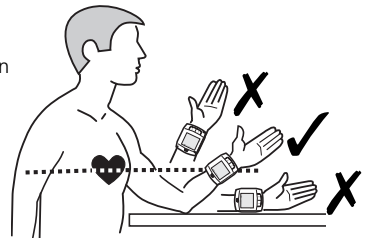

4.3 Den Blutdruck messen

1. Schalten Sie das Gerät ein, indem Sie die **START**-Taste **4** drücken.
2. Wird die **START**-Taste **4** gedrückt, ist ein Piepton zu hören und alle Zeichen erscheinen im Display. Durch diesen Test wird die Vollständigkeit der Anzeige überprüft. Das Display zeigt die Werte der letzten Messung. Wenn die Sprachfunktion eingeschaltet ist, werden die Angaben in der eingestellten Sprache gemacht. Wurde noch keine Messung vorgenommen, erscheinen neben Uhrzeit und Datum nur Nullen.
3. Das Gerät ist messbereit, es erscheint die Ziffer **0**, bei eingestellter Sprachfunktion wird der Beginn der Messung angesagt. Automatisch pumpt es die Manschette langsam auf, um Ihren Blutdruck zu messen. Während des Aufpumpens ändert sich die Druckanzeige fortwährend.
4. Das Gerät pumpt die Manschette solange auf, bis ein für die Messung ausreichender Druck erreicht ist. Anschließend lässt das Gerät langsam die Luft aus der Manschette ab und führt die Messung durch.
5. Ist die Messung beendet, wird die Manschette entlüftet. Der systolische und der diastolische Blutdruck sowie der Puls-Wert mit dem Puls-Symbol **♥** erscheinen im Display **2**. Entsprechend der Blutdruckklassifikation nach der WHO (siehe S. 3) blinkt der Blutdruck-Indikator **11** neben den dazugehörigen farbigen Balken. Bei eingestellter Sprachfunktion werden die Messergebnisse in der eingestellten Sprache angesagt.
6. Die gemessenen Werte werden automatisch gespeichert. Im Speicher können bis zu 60 Messwerte mit Uhrzeit und Datum gespeichert werden.

4.4 Abschalten des Gerätes

Das Gerät verfügt über eine automatische Abschaltung. Wird keine Taste mehr gedrückt, schaltet sich das Gerät nach einer Minute automatisch ab. Das Gerät kann auch mit der **START**-Taste **4** ausgeschaltet werden. Die Uhrzeit und das Datum werden kontinuierlich im Display angezeigt.

5.1 Anzeigen der gespeicherten Werte

Sie können im Speicher Ihres Blutdruckmessgerätes bis zu 60 Messungen (Blutdruck und Puls mit Uhrzeit und Datum) speichern. Die Messwerte werden automatisch gespeichert. Zum Abrufen der gespeicherten Messwerte drücken Sie die **MEM**-Taste **3**. Die gespeicherten Daten erscheinen in der Anzeige. Zunächst erscheint die Anzahl der belegten Speicherplätze. Dann werden die Werte der zuletzt gespeicherten Messung einschließlich des blinkenden Blutdruck-Indikators **11** angezeigt.

Wenn die Sprachfunktion aktiviert ist, sagt das Gerät die Speicherplatz-Nummer an, zusammen mit den gespeicherten Blutdruck- und Pulswerten und der Bewertung des Blutdrucks entsprechend der Skala der Richtlinien der Weltgesundheitsorganisation (siehe S. 3).

Weiteres Drücken der **MEM**-Taste **3** zeigt die jeweils vorherigen Messwerte. Sind Sie beim letzten Eintrag angelangt und drücken Sie keine Taste, schaltet sich das Gerät im Speicherabruf-Modus nach ca. 120 Sekunden automatisch aus. Durch Drücken der **START**-Taste **4** können Sie den Speicherabruf-Modus jederzeit verlassen und das Gerät gleichzeitig ausschalten.

Sind alle 60 Speicherplätze belegt, wird ein neu gemessener Wert gespeichert, indem der älteste Wert gelöscht wird.

5.2 Löschen des Speichers

Wenn Sie sich im Speicherabruf-Modus befinden, drücken und halten Sie die **MEM**-Taste  für ca. 8 Sekunden. Nach drei Pieptönen werden alle gespeicherten Messwerte automatisch gelöscht. Im Display werden anstelle der Messwerte nur Nullen angezeigt.

6.1 Fehler und Behebung

Im Display erscheint das Batteriewechsel-Symbol

- Die Batterien sind zu schwach oder leer. Ersetzen Sie alle Batterien durch neue 1,5 V Batterien des Typs AAA LR03.

Es werden außergewöhnliche Messwerte angezeigt

- Die Manschette ist falsch angelegt oder nicht richtig festgezogen. Legen Sie die Manschette richtig an und ziehen Sie sie fest.
- Sie haben sich oder das Gerät während der Messung bewegt. Halten Sie sich ruhig, bewegen Sie Ihren Arm und das Gerät nicht.
- Sie haben unregelmäßigen Puls. Bei nur leichtem unregelmäßigem Puls wiederholen Sie die Messung. Für Patienten mit starkem unregelmäßigem Puls ist das Gerät nicht geeignet.
- Sie haben während der Messung gesprochen, sind nervös oder aufgeregt. Sprechen Sie nicht und atmen Sie zwei- bis dreimal tief durch, um sich zu entspannen.
- Sie haben nicht die korrekte Position eingenommen. Nehmen Sie die richtige Position zum Messen ein.
- Beim Aufpumpen oder während des Messvorgangs ist eine Störung aufgetreten. Wiederholen Sie die Messung.

Im Display erscheint "EE"

- Das Gerät hat nicht genügend aufgepumpt. Wiederholen Sie die Messung.
- Beim Aufpumpen oder während des Messvorgangs ist eine Störung aufgetreten. Wiederholen Sie die Messung.

Die Anzeige zeigt nichts an oder bleibt stehen

- Es sind keine Batterien eingelegt oder sie sind verkehrt eingelegt oder sie sind völlig leer. Legen Sie Batterien ein, prüfen Sie die Lage der Batterien oder ersetzen Sie sie durch neue.
- Es handelt sich um eine Fehlfunktion oder Betriebsstörung. Entnehmen Sie für eine Weile die Batterien und setzen Sie sie wieder ein.

Falls die Fehlermeldung bei erneuter Messung wieder auftritt, setzen Sie sich bitte mit dem Servicecenter in Verbindung.

6.2

Reinigung und Pflege

- Entfernen Sie die Batterien, bevor Sie das Gerät reinigen.
- Verwenden Sie nie aggressive Reinigungsmittel oder starke Bürsten.
- Reinigen Sie das Gerät mit einem weichen Tuch, das Sie mit einer milden Seifenlauge leicht befeuchten. Verwenden Sie keinesfalls scharfe Reinigungsmittel oder Alkohol.
- In das Gerät darf kein Wasser eindringen. Benutzen Sie das Gerät erst wieder, wenn es völlig trocken ist.
- Nehmen Sie die Batterien aus dem Gerät, wenn Sie es längere Zeit nicht benutzen möchten. Es besteht sonst die Gefahr, dass die Batterien auslaufen.
- Setzen Sie das Gerät nicht der direkten Sonneneinstrahlung aus, schützen Sie es vor Schmutz und Feuchtigkeit.
- Pumpen Sie nur dann Luft in die Manschette, wenn sie um den Oberarm gelegt ist.
- Verstauen Sie das Gerät am besten in der beim Kauf erworbenen Aufbewahrungsbox, und bewahren Sie es an einem sauberen und trockenen Platz auf.
- **Messtechnische Kontrolle (gilt für die gewerbliche Nutzung):**
Das Gerät ist vom Hersteller für die Dauer von zwei Jahren kalibriert. Die messtechnische Kontrolle muss bei **gewerblicher Nutzung** spätestens alle zwei Jahre erfolgen. Die Kontrolle ist kostenpflichtig und kann durch eine zuständige Behörde oder durch autorisierte Wartungsdienste – entsprechend der „Medizinprodukte-Betreiber Verordnung“ – erfolgen.

6.3

Hinweis zur Entsorgung



Dieses Gerät darf nicht zusammen mit dem Hausmüll entsorgt werden.

Jeder Verbraucher ist verpflichtet, alle elektrischen oder elektronischen Geräte, egal, ob sie Schadstoffe enthalten oder nicht, bei einer Sammelstelle seiner Stadt oder im Handel abzugeben, damit sie einer umweltschonenden Entsorgung zugeführt werden können.

Entnehmen Sie die Batterien, bevor Sie das Gerät entsorgen. Werfen Sie verbrauchte Batterien nicht in den Hausmüll, sondern in den Sondermüll oder in eine Batterie-Sammelstation im Fachhandel.

Wenden Sie sich hinsichtlich der Entsorgung an Ihre Kommunalbehörde oder Ihren Händler.

6.4

Richtlinien / Normen

Dieses Blutdruckmessgerät entspricht den Vorgaben der EU-Norm für nicht-invasive Blutdruckmessgeräte. Es ist nach EG-Richtlinien zertifiziert und mit dem CE-Zeichen (Konformitätszeichen) „CE 0297“ versehen. Das Blutdruck-Messgerät entspricht den europäischen Vorschriften EN 1060-1/1995 und EN 1060-3/1997+A1:2005. Die Vorgaben der EU-Richtlinie „93/42/EWG des Rates vom 14. Juni 1993 über Medizinprodukte“ sind erfüllt, ebenso die EU-Richtlinie 89/336/EWG.

Geräteklassifikation: IIa, Typ B 

Anwenderkreis:

Das Gerät ist für nichtinvasive Blutdruckmessungen bei Erwachsenen geeignet (das heißt, es ist für die äußere Anwendung geeignet).

6.5**Technische Daten**

Name und Modell	: MEDISANA Blutdruckmessgerät HGC
Anzeigesystem	: Digitale Anzeige
Speicherplätze	: 60
Messmethode	: Oszillometrisch
Spannungsversorgung	: 3 V= , 2 x 1,5 V Batteries AAA LRO3
Messbereich Blutdruck	: 0 – 300 mmHg
Messbereich Puls	: 30 – 180 Schläge / Min.
Maximale Messabweichung des statischen Drucks	: ± 3 mmHg
Maximale Messabweichung der Pulswerte	: ± 5 % des Wertes
Druckerzeugung	: Automatisch mit Pumpe
Luftablass	: Automatisch
Autom. Abschaltung	: Nach ca. 1 Min.
Betriebsbedingungen	: + 5 °C bis + 40 °C, < 85 % Luftfeuchte
Lagerbedingungen	: – 20 °C bis + 55 °C < 95 % Luftfeuchte
Abmessungen	: 83 mm x 72 mm x 30 mm
Manschette:	: 300 x 70 mm Umfang 14 – 19,5 cm für Erwachsene
Gewicht	: ca. 130 g ohne Batterien
Artikel-Nummer	: 51230
EAN-Nummer	: 4015588512308

CE 0297

Im Zuge ständiger Produktverbesserungen behalten wir uns technische und gestalterische Änderungen vor.

7.1 Garantie- und Reparatur- bedingungen

Bitte wenden Sie sich im Garantiefall an Ihr Fachgeschäft oder direkt an die Servicestelle. Sollten Sie das Gerät einschicken müssen, geben Sie bitte den Defekt an und legen eine Kopie der Kaufquittung bei.

Es gelten dabei die folgenden Garantiebedingungen:

1. Auf **MEDISANA** Produkte wird ab Verkaufsdatum eine Garantie für drei Jahre gewährt. Das Verkaufsdatum ist im Garantiefall durch die Kaufquittung oder Rechnung nachzuweisen.
2. Mängel infolge von Material- oder Fertigungsfehlern werden innerhalb der Garantiezeit kostenlos beseitigt.
3. Durch eine Garantieleistung tritt keine Verlängerung der Garantiezeit, weder für das Gerät noch für ausgewechselte Bauteile, ein.
4. Von der Garantie ausgeschlossen sind:
 - a. alle Schäden, die durch unsachgemäße Behandlung, z.B. durch Nichtbeachtung der Gebrauchsanleitung, entstanden sind.
 - b. Schäden, die auf Instandsetzung oder Eingriffe durch den Käufer oder unbefugte Dritte zurückzuführen sind.
 - c. Transportschäden, die auf dem Weg vom Hersteller zum Verbraucher oder bei der Einsendung an den Kundendienst entstanden sind.
 - d. Zubehörteile, die einer normalen Abnutzung unterliegen.
5. Eine Haftung für mittelbare oder unmittelbare Folgeschäden, die durch das Gerät verursacht werden, ist auch dann ausgeschlossen, wenn der Schaden an dem Gerät als ein Garantiefall anerkannt wird.

Im Servicefall wenden Sie sich bitte an:

MEDISANA AG

Itterpark 7-9
40724 Hilden

Tel.: +49 (0) 2103 / 2007-60
Fax: +49 (0) 2103 / 2007-626
eMail: info@medisana.de
Internet: www.medisana.de

MEDISANA Servicecenter

Feuerbach KG
Corneliusstraße 75
40215 Düsseldorf
Tel.: 0211 - 38 10 07
(Mo-Do: 9-13 Uhr/14-17 Uhr,
Fr: 9-13 Uhr)
Fax: 0211 - 37 04 97
eMail: medisana@t-online.de

1.1 Thank you very much

Thank you for your confidence in us and congratulations on your purchase! You have acquired a quality product with your purchase of the **Medisana HGC** upper arm blood pressure monitor. To ensure the best results and long-term satisfaction with your **MEDISANA HGC** blood pressure monitor, we recommend that you read the following operating and maintenance instructions carefully.

1.2 Tips for your well being



WARNING

Do not take any therapeutic measures based on your own measurements! Never change the quantity of medication prescribed by your doctor!

- Irregularity of pulse or arrhythmia can lead to difficulties in recording a correct reading when measurements are taken using oscillometric blood pressure devices.
- If you should suffer from conditions such as arterial occlusive disease, please consult your doctor before using the unit.
- The unit may not be used to check the heart rate of patients with a pacemaker.
- Pregnant patients should take their own personal state of health into consideration and take all necessary precautions before using the unit. If in doubt, consult your doctor.
- Please take the following measures if anything untoward should happen such as pain in the wrist or other discomfort: Press the **START** button **4** to deflate the cuff immediately. Loosen the cuff and remove it from your wrist. Please contact either your dealer or **MEDISANA** directly.
- Patients with a weak pulse wave should raise their arm and open and close their hand around 10 times before taking a reading. This exercise optimizes the pulse wave and the measuring process.

1.3 Important considerations

- The unit is only to be used for the specific purpose described in these operating instructions.
- Any misuse will void the warranty.
- The unit is intended for domestic use only.
- On the rare occasion of a fault causing the cuff to remain fully inflated during measurement, open the cuff immediately.
- Do not use the unit near to equipment emitting a strong electric or magnetic field, such as radios. This may impair the correct functioning of the unit.
- Do not let children operate the unit. Medical products are not toys!
- If a fault occurs, do not try to repair the unit yourself. Attempts to do so will void the warranty. Refer all servicing to authorized service personnel.

- Protect the unit from moisture. Should moisture enter the unit, remove the batteries and stop using it immediately. In this case, please contact either your dealer or **MEDISANA** directly. You can find details of how to contact us on the address page.
- Please be sure to include this instruction manual if the unit is passed on to third parties.

1.4 Items supplied and packaging

Please ensure that the package contents are complete.
These are as follows:

- 1 **MEDISANA** Blood pressure monitor **HGC**
- 1 Storage box
- 1 Operating instructions
- 2 Batteries (AAA type, LR03) 1,5V

The packaging can be reused or recycled. Please dispose properly of any packaging material no longer required. If you notice any transport damage during unpacking, please contact your dealer without delay.



WARNING

To avoid risk of suffocation, keep packaging film away from children!

2.1 What is blood pressure?

Blood pressure is the pressure created in the blood vessels by each heart beat. When the heart contracts (= systole) and pumps blood into the arteries, it brings about a rise in pressure. The highest value is known as the systolic pressure and is the first value to be measured.

When the cardiac muscle relaxes to take in fresh blood, the pressure in the arteries also falls. Once the arteries are relaxed, a second reading is taken – the diastolic pressure.

2.2 How is blood pressure measured?

The **HGC** is a blood pressure monitor intended for measuring blood pressure on the wrist. The measurement is carried out by a microprocessor, which, via a pressure sensor, measures fluctuations in pressure resulting from the inflation and deflation of the cuff over the artery.

2.3 Why should you take your blood pressure at home?

MEDISANA has had many years of experience in the field of blood pressure measurement. The high precision of **MEDISANA** devices has been confirmed by clinical tests, carried out according to international standards. One strong argument in favour of taking blood pressure at home is the fact that the readings are taken in familiar surroundings under relaxed conditions. The most important reading is the so-called „baseline value“, the one taken before breakfast, directly after getting up in the morning. As far as it is possible, you should always try to take your blood pressure at the same time and under the same conditions each day.

This ensures comparable results and helps in detecting the first signs of high blood pressure. If high blood pressure remains undetected, it increases the risk of further cardiovascular diseases.



THEREFORE WE RECOMMEND:

Take a blood pressure reading daily and on a regular basis, even if you are experiencing no apparent complaints.

**2.4
Blood
pressure
classification**

The following table shows the classification of high and low blood pressure, without taking age into consideration. This blood pressure assessment scale corresponds to the guidelines of the World Health Organisation (WHO).

**Low blood pressure Normal blood pressure
(green display area ⓘ)**

systolic below <100	systolic 100 – 139
diastolic below <60	diastolic 60 – 89

Types of high blood pressure

mild hypertension (yellow display area ⓘ)	medium hypertension (orange display area ⓘ)	serious hypertension (red display area ⓘ)
systolic 140 – 159	systolic 160 – 179	systolic ≥180
diastolic 90 – 99	diastolic 100 – 109	diastolic ≥110



WARNING

Blood pressure that is too low represents just as great a health risk as blood pressure that is too high! Fits of dizziness may lead to dangerous situations arising (e.g. on stairs or in traffic)!

**2.5
Fluctuations in
blood pressure**

There are many factors that can influence blood pressure. Readings can be affected by stress, fear, heavy physical exertion or the time of day at which they are taken. Your personal blood pressure values are subject to considerable fluctuation during the course of the day and the year. These fluctuations are particularly pronounced in the case of patients suffering from hypertension. Blood pressure is usually at its highest during physical exertion and at its lowest at night when asleep.

**2.6
Influencing
and evaluating
readings**

- Measure your blood pressure several times, then record and compare the results. Do not draw any conclusions from a single reading.
- Your blood pressure readings should always be evaluated by a doctor who is also familiar with your personal medical history. When using the unit regularly and recording the values for your doctor, you should visit the doctor from time to time to keep him updated.
- When taking readings, remember that the daily values are influenced by several factors. Smoking, consumption of alcohol, drugs and physical exertion influence the measured values in various ways.
- Measure your blood pressure before meals.
- Before taking readings, allow yourself at least five minutes rest.

- If the systolic and diastolic readings seem unusual (too high or too low) on several occasions, despite correct use of the unit, please inform your doctor. This also applies to the rare occasions when an irregular or very weak pulse prevents you from taking readings.

3.1 Inserting / removing batteries

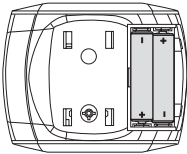

Insertion: Open the battery compartment **6** on the underside of the unit by exerting slight pressure whilst sliding it simultaneously in the direction of the arrow. Insert the two batteries (type AAA LR03) supplied. Remember to insert the batteries as indicated in the diagram in the battery compartment. Replace the lid, pressing it until it snaps into place.

Removal: When the battery symbol  appears in the display, please replace the batteries with new ones.

The display showing the month will flash after inserting the batteries for the first time. Set the date and time as described in **3.2 Set Date and Time**. Please note that the date and time will have to be reset each time new batteries are inserted. The previous measuring results are saved.



BATTERY SAFETY INFORMATION

- **Keep away from children!**
- **Do not short-circuit!**
- **Do not dispose of old batteries with your household waste, but dispose of them at a battery collection station at a recycling site or in a shop!**
- **Do not recharge!**
- **Do not throw into fire!**

3.2 Setting time and date

1. The date and time can be set with the device switched off. Press the **START** button **4** and the **MEM** button **3** simultaneously. The month appears on the display (flashing). To change the month, press the **MEM** button **3** repeatedly until the required value is displayed. The value auto-repeats if the **MEM** button **3** is held down. Pressing the **START** button **4** again displays the values for month, day, hour and minute (flashing). Press the **MEM** button **3** to change the values.
2. After the fifth press of the **START** button **4** the numbers in the display stop flashing. The time setting is now complete.
3. The date and time must be reset if the batteries are replaced.

3.3 Adjusting the voice function

The voice function can be adjusted with the device switched off, i.e. with just the date and time displayed. Press and hold down the **MEM** button **3** until the selected language appears on the display (e.g. **L1**).

L1 = English

L3 = Spanish

L5 = French

L2 = German

L4 = Dutch

L6 = Italian

L0 = Language function switched off

The device speaks the language setting, and changes the display and the announcement to the next language if the **MEM** button **3** is held down. The selected language can be changed by releasing the **MEM** button **3** as soon as the language that you require is displayed or spoken. The selected volume, which is indicated by flashing bars, can be modified by pressing the **MEM** button **3** again and holding it down until the required volume is indicated – the higher the bar, the louder the volume. The bar stops flashing and the display switches back to the time display.

4.1
Fitting the cuff

Attach the clean cuff to the left wrist which is free from clothing with the palm of the hand facing upwards.



There should be a gap of approx. 1 cm between the cuff and the palm of the hand.

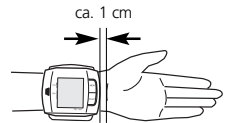

Press the Velcro tape firmly around the wrist ensuring that it is not so tight that it could falsify the measured result.



4.2
Correct position for taking readings

- Carry out the measurement whilst seated.
- Relax your arm and place it comfortably, on a table for instance.
- Lift the wrist so that the pressure cuff is at heart height.
- Keep still during the measurement: do not move and do not talk as this may alter the measurements.

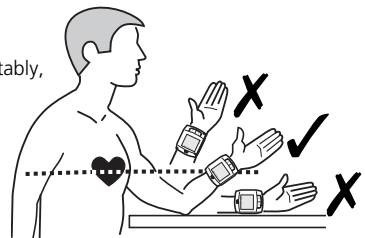

4.3

Taking blood pressure readings

1. Switch the unit on by pressing the **START** button ④.
2. If the **START** button ④ is pressed, a beep is heard and all display characters are shown (display test). This test can be used to check that the display is indicating properly and in full. The display shows the values from the previous measurement. Information will be given in the language set if the language function is switched on. If no measurement has been taken, zeroes will appear next to the date and time.
3. The unit is ready for measurement, the number 0 is displayed, the start of measurement will be announced if the language function is switched on. It automatically inflates the cuff slowly in order to measure your blood pressure. The pressure on the display changes continuously during the time it continues to inflate.
4. The unit inflates the cuff until sufficient pressure has built up for a measurement. Then the unit slowly releases air from the cuff and carries out the measurement.
5. When the measurement is finished, the cuff is deflated completely. The systolic and diastolic blood pressure and the pulse value with the pulse symbol ♥ appear on the display ②. The blood pressure indicator ⑪ flashes next to the relevant coloured bar depending on the WHO blood pressure classification (see page 13). The measured results will be announced in the language set if the language function is switched on.
6. The measured values are stored automatically. Up to 60 measured values with date and time may be stored in the memory.

4.4

Switching off the unit

The unit has an automatic switch-off function. The unit switches off automatically after a minute if no buttons are pressed.

The unit may also be switched off using the **START** button ④.

The time and the date are constantly shown in the display.

5.1

Displaying stored results

The memory of your blood pressure monitor will hold up to 60 measurements (blood pressure and pulse with time and date). The measured values are stored automatically. Press the **MEM** button ③ to call up the saved measured values. The saved data will appear on the display. Initially the number of memory locations occupied will appear then the values of the most recently saved measurement including the flashing blood pressure indicator ⑪ will be displayed.

If the voice function has been activated, the device speaks the memory location number, together with the saved blood pressure and pulse values and the blood pressure assessment as per the scale in the World Health Organisation guidelines (see pg. 13).

Repeatedly pressing the **MEM** button ③ displays the respective values measured previously. In memory recall mode, the unit will switch off automatically after approx. 120 seconds if the last entry has been reached and no button is pressed. Memory recall mode can be exited at any time by pressing the **START** button ④, which will also switch the unit off.

If all 60 memory locations in the memory are occupied, a new measured value is saved whilst the oldest value is deleted.

5.2 Deleting memory

If you are in memory recall mode, press and hold the **MEM** button **3** for approximately 8 seconds. All measured data stored will be deleted automatically after three beeps. Only noughts will be shown on the display instead of the measured values.

6.1 Troubleshooting

The battery change symbol appears in the display

- The batteries are too low or empty. Replace both batteries with new 1.5 V AAA LRO3 batteries.

Erratic measurements being displayed

- Cuff incorrectly fitted or not tight enough. Fit cuff correctly and tighten.
- You have changed position or the cuff has moved during the measurement. Keep still and do not move your arm or the cuff.
- You have an irregular heartbeat. Even if your heartbeat is only slightly irregular, repeat the measurement. The unit is not suitable for people with an extremely irregular heartbeat.
- You have spoken during the measurement, you are nervous or you are excited. Do not speak and breathe deeply two or three times in order to relax.
- You are not in the corrected seated position. Please assume the correct position when taking the measurement.
- A problem occurred during inflation or during the measurement. Repeat the measurement.

“EE” appears in the display

- The unit has not been inflated enough. Repeat the measurement
- A problem occurred during inflation or during the measurement. Repeat the measurement.

No display or display locked

- No batteries have been inserted, batteries wrongly inserted or batteries are completely empty. Insert batteries, check battery position or replace with new batteries.
- A malfunction or fault has occurred. Briefly remove the batteries and then replace them.

Please contact the service centre if the error message appears again when the measurement is repeated.

6.2 Care and maintenance

- Remove the batteries before cleaning the unit.
- Never use strong detergents or hard brushes.
- Clean the unit using a soft cloth lightly moistened with a mild soapy solution. Never use abrasive cleaning agents or alcohol.
- Do not allow any water to get into the unit. Do not use the unit again until it is completely dry.
- Remove the batteries from the unit if you do not wish to use it for an extended period of time, otherwise there is a risk of battery leakage.
- Do not expose the unit to direct sunlight, and protect it from dust and moisture.
- Only inflate the cuff when it is in position around the upper arm.
- The unit is best kept in the storage box included in your purchase and should preferably be stored in a clean dry place.
- *Servicing and calibration (applies to commercial use):*

The unit has been calibrated by the manufacturer for a period of two years' use. **In the case of commercial use**, the unit must be serviced and recalibrated at least once every two years. This calibration will be charged for and can be carried out by an appropriate authority or an authorised service centre - in accordance with the regulations for users of medical equipment.

6.3 Disposal



This product must not be disposed together with the domestic waste.

All users are obliged to hand in all electrical or electronic devices, regardless of whether or not they contain toxic substances, at a municipal or commercial collection point so that they can be disposed of in an environmentally acceptable manner.

Please remove the batteries before disposing of the equipment. Do not dispose of old batteries with your household waste, but dispose of them at a battery collection station at a recycling site or in a shop.

Consult your municipal authority or your dealer for information about disposal.

6.4 Directives / Norms

This blood pressure monitor meets the requirements of the EU standard for non-invasive blood pressure monitors. It is certified in accordance with EC Guidelines and carries the CE symbol (conformity symbol) "CE 0297". The blood pressure monitor corresponds to European standards EN 1060-1/1995 and EN 1060-3/1997+A1:2005. The specifications of EU Guideline "93/42/EEC of the Council Directive dated 14 June 1993 concerning medical devices" are met and likewise those of EU Guideline 89/336/EEC.

Device classification: IIa, type B 

Intended use:

This unit is suitable for non-invasive blood pressure measurement in adults (i.e., suitable for external use).

**6.5
Specifications**

Name and model	: MEDISANA blood pressure monitor HGC
Display system	: Digital display
Memory slots	: 60
Measuring technique	: Oscillometric
Power supply	: 3 V=, 2 x 1,5 V Batteries AAA LRO3
Blood pressure measuring range	: 0 – 300 mmHg
Pulse measuring range	: 30 – 180 beats / Min.
Maximum error tolerance for static pressure	: ± 3 mmHg
Maximum error tolerance for pulse rate	: ± 5 % of the reading
Pressure generation	: Automatic, using pump
Deflation	: Automatic
Automatic switch-off	: After approx. 1 minute
Operating conditions	: + 5 °C to + 40 °C, < 85 % humidity
Storage conditions	: – 20 °C to + 55 °C < 95 % humidity
Dimensions	: 83 mm x 72 mm x 30 mm
Cuff size	: 300 x 70 mm circumference 14 – 19,5 cm for adults
Weight	: Approx. 130 g without batteries
Article number	: 51230
EAN number	: 4015588512308

CE 0297

**We reserve the right to make technical and design changes
in the course of continuous product improvement.**

7.1 Warranty and repair terms

Please contact your dealer or the service centre in case of a claim under the warranty. If you have to send in the unit, please enclose a copy of your receipt and state what the defect is.

The following warranty terms apply:

1. The warranty period for **MEDISANA** products is three years from date of purchase. In case of a warranty claim, the date of purchase has to be proven by means of the sales receipt or invoice.
2. Defects in material or workmanship will be removed free of charge within the warranty period.
3. Repairs under warranty do not extend the warranty period either for the unit or for the replacement parts.
4. The following is excluded under the warranty:
 - a. All damage which has arisen due to improper treatment, e.g. non-observance of the user instructions.
 - b. All damage which is due to repairs or tampering by the customer or unauthorised third parties.
 - c. Damage which has arisen during transport from the manufacturer to the consumer or during transport to the service centre.
 - d. Accessories which are subject to normal wear and tear.
5. Liability for direct or indirect consequential losses caused by the unit are excluded even if the damage to the unit is accepted as a warranty claim.

MEDISANA AG

Itterpark 7-9
40724 Hilden

Tel.: +49 (0) 2103 / 2007-60
Fax: +49 (0) 2103 / 2007-626
eMail: info@medisana.de
Internet: www.medisana.de

The service centre address is shown on the last page.

1.1 Merci

Félicitations et merci de votre confiance!

Avec le tensiomètre **HGC**, vous avez acquis un produit de qualité de la maison **MEDISANA**. Afin d'obtenir les résultats escomptés et de profiter longtemps de votre tensiomètre **HGC MEDISANA**, nous vous recommandons de lire attentivement les instructions suivantes concernant l'utilisation, la sécurité et l'entretien.

1.2 Conseils pour votre bien être



AVERTISSEMENT

Ne prenez pas de mesures thérapeutiques sur la base de mesures effectuées par vous-même! Ne modifiez jamais les doses de médicament prescrites par votre médecin!

- Les troubles du rythme cardiaque ou arythmies entraînent un pouls irrégulier. Ceci peut causer des difficultés pour déterminer la tension correcte en cas de mesure avec un tensio-mètre oscillométrique.
- Si vous souffrez d'autres maladies, par exemple d'obturation artérielle, renseignezvous auprès de votre médecin avant d'utiliser cet appareil.
- Cet appareil ne peut pas être utilisé pour contrôler la fréquence cardiaque d'un stimulateur.
- Les femmes enceintes doivent tenir compte des mesures de précautions nécessaires, de leur condition physique et le cas échéant, consulter leur médecin.
- Si vous éprouvez des sensations désagréables durant la mesure, comme par ex. des douleurs au poignet ou autres maux, prenez les mesures suivantes : Actionnez la touche **START** 4 pour dégonfler immédiatement le brassard. Desserrez le brassard et ôtez-le du bras. Veuillez contacter votre commerçant spécialisé ou nous informer directement.
- Les personnes avec une onde de pouls plate doivent lever le bras, ouvrir et fermer 10 fois le poing avant d'effectuer la mesure. Cet exercice permet d'optimiser l'onde du pouls et l'opération de mesure.

1.3 Ce qu'il faut absolument respecter

- Utilisez uniquement cet appareil conformément au but d'utilisation décrit dans ce mode d'emploi.
- Tout emploi non conforme annule les droits de garantie.
- Cet appareil est réservé à l'usage domestique uniquement.
- Dans les cas rares de pannes où le brassard reste gonflé durant la mesure, il faut immédiatement le desserrer.
- L'appareil ne doit pas être utilisé à proximité d'appareils émettant un fort rayonnement électrique, tels que des émetteurs radio. Ceci peut déranger le bon fonctionnement.
- Cet appareil ne doit pas être utilisé par des enfants. Les équipements médicaux ne sont pas des jouets!
- En cas de panne, ne réparez pas l'appareil vous-même, ceci supprime tous vos droits de garantie. Confiez les réparations à des techniciens agréés.
- Protégez l'appareil contre l'humidité. Si toutefois des liquides s'infiltrèrent dans l'appareil, vous devez immédiatement retirer les piles et éviter toute autre uti-

lisation. Veuillez dans ce cas contacter votre commerçant spécialisé ou nous informer directement. Nos coordonnées sont indiquées à la page adresse.

- Si vous prêtez ce tensiomètre à une tierce personne, n'oubliez pas de lui remettre la notice d'utilisation.

1.4 Éléments fournis et emballage

Veuillez vérifier si l'appareil est au complet. La fourniture comprend:

- 1 tensiomètre **HGC MEDISANA**
- 2 piles (type AAA, LR03) 1,5V
- 1 coffret de rangement
- 1 mode d'emploi

Les emballages sont réutilisables ou peuvent être recyclés afin de récupérer les matières premières. Respectez les règles de protection de l'environnement lorsque vous jetez les emballages dont vous n'avez plus besoin. Si vous remarquez lors du déballage un dommage survenu durant le transport, contactez immédiatement votre revendeur.



ATTENTION

**Veillez à garder les films d'emballage hors de portée des enfants.
Ils risqueraient de s'étouffer!**

2.1 La tension qu'est-ce que c'est?

La tension désigne la pression formée dans les vaisseaux à chaque battement du cœur. Lorsque le cœur se contracte (= systole) et pompe le sang dans les artères la pression vasculaire augmente. La valeur maximale est appelée pression systolique, cette valeur est la première qui est prise lors d'une mesure. Lorsque le cœur se rétracte pour se remplir de sang, la pression diminue également dans les artères. Lorsque les vaisseaux se relâchent, la deuxième valeur, la pression diastolique, est mesurée.

2.2 Comment fonctionne la mesure?

Le **HGC** est un tensiomètre destiné à mesurer la tension au niveau du poignet. La mesure est ici réalisée par un microprocesseur qui, au moyen d'un capteur de pression, analyse les variations de tension générées dans les artères par le gonflage et dégonflage du brassard.

2.3 Quelle est l'utilité de mesurer la tension à la maison?

MEDISANA dispose d'une longue expérience dans le domaine de la mesure de la tension. La haute précision du principe de mesure des appareils **MEDISANA** est vérifiée par d'études cliniques effectuées conformément à des standards internationaux. Un argument de poids pour mesurer la tension à la maison est le fait que la mesure est effectuée dans un environnement familier et en étant reposé. La « valeur de base », qui est mesurée le matin directement au lever avant le petit déjeuner est la plus significative. Par principe, il convient de toujours effectuer la mesure à la même heure et dans des conditions identiques. C'est le seul moyen d'obtenir des résultats comparables et ainsi de détecter à temps tout début d'hypertension. Une hypertension restant longtemps inconnue augmente le risque d'autres maladies cardiovasculaires.



VOICI DONC NOTRE CONSEIL:

Mesurez votre tension quotidiennement et régulièrement, même si vous vous sentez bien.

**2.4
Classification
des tensions**

Le tableau ci-dessous présente des valeurs indicatives de tension élevée et faible sans considération de l'âge. Cette échelle de classification est conforme aux directives de l'Organisation mondiale de la santé (OMS).

Tension faible

systolique <100
diastolique <60

Tension normale

(*plage verte* )

systolique 100 – 139
diastolique 60 – 89

Formes de tension

légère hypertension
(*plage jaune* )

systolique 140 – 159
diastolique 90 – 99

hypertension modérée
(*plage orange* )

systolique 160–179
diastolique 100 – 109

sévère hypertension
(*plage rouge* )

systolique ≥180
diastolique ≥110



AVERTISSEMENT

Une pression sanguine trop basse est aussi dangereuse pour la santé qu'une pression trop élevée. Les vertiges peuvent entraîner des situations dangereuses (par ex. dans les escaliers ou en voiture) !

**2.5
Variations
de tension**

La tension est influencée par de nombreux facteurs, ainsi, un travail physiquement éprouvant, l'anxiété, le stress, mais aussi l'heure de la journée peuvent fortement modifier les valeurs mesurées. Les valeurs de tension personnelles varient également durant la journée et l'année. Les sujets hypertendus sont particulièrement exposés à ces variations. Normalement, la tension atteint sa valeur maximale durant des activités physiques intenses et sa valeur minimale la nuit durant le sommeil.

**2.6
Influence et
évaluation
des mesures**

- Effectuez plusieurs mesures de votre tension, mémorisez les résultats et comparez-les ensuite. Ne tirez jamais de conclusions à partir d'un seul résultat.
- Les valeurs de votre pression sanguine doivent toujours être évaluées par un médecin informé de vos antécédents médicaux. Si vous utilisez l'appareil régulièrement et enregistrez les valeurs pour votre médecin, il faut aussi de temps en temps informer votre médecin du déroulement.
- Lorsque vous mesurez votre tension, tenez compte que les valeurs quotidiennes dépendent de nombreux facteurs. Ainsi, la consommation de tabac, d'alcool, la prise de médicaments et les activités physiques influencent les valeurs de mesure de manière différente.
- Mesurez votre tension avant les repas.
- Avant de mesurer votre tension, reposez-vous au moins 5 minutes.

- Si la valeur systolique ou diastolique mesurée semble anormale (trop forte ou trop faible) malgré une manipulation correcte de l'appareil et que ceci se reproduit plusieurs fois, veuillez informer votre médecin. Il en est de même si parfois un pouls irrégulier ou trop faible ne permet pas d'effectuer la mesure.

3.1 Insérer / changer les piles

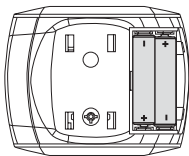

Insérer: Ouvrez le compartiment à piles **6** situé sur la face inférieure de l'appareil en exerçant une légère pression sur le couvercle, dans le sens de la flèche. Insérez les deux piles fournies (type AAA LRO3). Vérifiez la polarité des piles (représentée au fond du compartiment). Remplacez le couvercle et poussez-le jusqu'au déclic.

Changer: lorsque le symbole des piles est affiché sur l'écran, vous devez changer les piles. Après la mise en place des piles, l'écran indique la date et l'heure (préconfigurés). Réglez alors la date et l'heure, tel que décrit sous 3.2 **Régler la date et l'heure.** Attention : La date et l'heure doivent être réglées à chaque nouvelle installation des piles. Les mesures effectuées jusqu'alors restent enregistrées.



INSTRUCTIONS DE SECURITE RELATIVES AUX PILES:

- **Tenir à l'écart des enfants!**
- **Piles non rechargeables!**
- **Ne pas court-circuiter!**
- **Ne pas jeter au feu!**
- **Ne mettez pas les piles et les accus usagés à la poubelle, placez-les avec les déchets spéciaux ou déposez-les dans un point de collecte des piles usagées dans les commerces spécialisés!**

3.2 Régler la date et l'heure

1. Vous pouvez régler la date et l'heure lorsque l'appareil est éteint. Appuyez simultanément sur la touche **START** **4** et la touche **MEM** **3**. L'affichage du mois se met à clignoter à l'écran. Pour régler le mois, appuyez aussi souvent que nécessaire sur la touche **MEM** **3** jusqu'à ce que le nombre souhaité s'affiche. Si vous maintenez la touche **MEM** **3** enfoncée, les nombres se succèdent en accéléré. Si vous continuez d'appuyer sur la touche **START** **4**, les nombres pour le mois, le jour et les minutes clignotent les uns après les autres. Pour modifier le nombre affiché, appuyez, dans chaque cas, sur la touche **MEM** **3**.
2. Après avoir appuyer cinq fois sur la touche **START** **4**, les nombres cessent de clignoter à l'écran. Le réglage est terminé.
3. La date et l'heure doivent être réglées à chaque nouvelle installation des piles.

3.3 Régler la fonction langue

Vous pouvez régler la fonction langue lorsque l'appareil est éteint, c'est-à-dire uniquement lorsque la date et l'heure sont affichées. Appuyez sur la touche **MEM** **3** et maintenez-la enfoncée jusqu'à ce que la langue souhaitée (par ex. **LA 01**) s'affiche.

L1 = anglais

L3 = espagnol



L5 = français

L2 = allemand

L4 = néerlandais

L6 = italien

L0 = fonction langue inactive

L'appareil annonce la langue réglée. Vous pouvez passer à la langue suivante, au niveau de l'affichage et de l'annonce, en appuyant sur la touche **MEM** . Vous pouvez changer la langue réglée en appuyant sur la touche **MEM**  et en la relâchant dès que la langue souhaitée s'affiche ou est annoncée. L'intensité du volume est indiquée par des barres et peut être modifiée en appuyant sur la touche **MEM**  et en la maintenant enfoncée jusqu'à obtenir l'intensité souhaitée. Plus le nombre de barres est important plus le volume est élevé. La barre cesse de clignoter et l'écran indique à nouveau l'heure.

4.1 Placer le brassard

Posez la manchette propre à même le poignet gauche, la paume de la main étant dirigée vers le haut.



La distance entre la manchette et la paume doit être d'environ 1 cm.

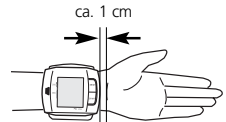

Fixez la manchette autour du poignet à l'aide de la bande velcro sans serrer trop fort cependant pour ne pas fausser les résultats de la mesure.



4.2 La bonne position de mesure

- Effectuer la mesure en position assise.
- Décontractez le bras et posez-le par exemple sur une table.
- Levez le poignet de manière à ce que la manchette se trouve à hauteur du cœur.
- Restez tranquille durant la mesure: ne bougez pas et ne parlez pas, ceci pouvant fausser les résultats de la mesure.

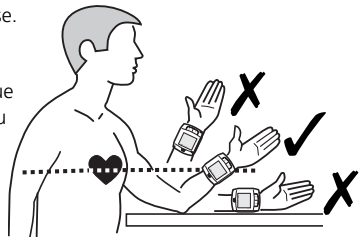

4.3

Mesurer la tension

1. Appuyez sur la touche **START** ④ pour mettre l'appareil en marche.
2. Lorsque vous appuyez sur la touche **START** ④, un signal sonore retentit et tous les signes apparaissent à l'écran. Ce test permet de vérifier le bon fonctionnement de l'affichage. Les valeurs de la dernière mesure s'affichent à l'écran. Lorsque la fonction langue est activée, les valeurs sont données dans la langue réglée. Si aucune mesure n'a encore été effectuée, des zéros s'affichent à côté de l'heure et de la date.
3. Lorsque l'appareil est prêt à la mesure, le chiffre **0**, apparaît ; lorsque la fonction langue est activée, le début de la mesure est annoncé. Le brassard se gonfle lentement et automatiquement pour prendre la tension. L'affichage change constamment pendant le gonflage.
4. L'appareil gonfle le brassard jusqu'à ce que la pression nécessaire à la mesure soit atteinte. Ensuite, l'appareil laisse le brassard se dégonfler progressivement et effectue la mesure.
5. Lorsque la mesure est terminée, le brassard se dégonfle totalement. Les tensions systolique et diastolique de même que le pouls, symbolisé par le signe ♥, s'affichent à l'écran ②. L'indicateur de la tension ⑪ clignote à côté des barres colorées conformément à l'échelle de classification des tensions définie par l'OMS (voir p. 23, point 2.4). Lorsque la fonction langue est activée, les résultats sont annoncés dans la langue sélectionnée.
6. Les valeurs mesurées sont enregistrées automatiquement. La mémoire permet d'enregistrer jusqu'à 60 valeurs avec l'heure et la date.

4.4

Éteindre l'appareil

L'appareil dispose d'une fonction de mise à l'arrêt automatique. Si aucune touche n'est actionnée pendant 1 minute, l'appareil s'arrête automatiquement. La touche **START** ④ permet également d'éteindre l'appareil. L'heure et la date restent affichées en permanence.

5.1

Affichage des valeurs en mémoire

Vous pouvez enregistrer jusqu'à 60 mesures dans la mémoire de votre tensiomètre (la tension ainsi que le pouls avec l'heure et la date). Les valeurs mesurées sont enregistrées automatiquement. Pour consulter les valeurs enregistrées, appuyez sur la touche **MEM** ③. Les valeurs enregistrées s'affichent à l'écran. Le nombre de valeurs enregistrées apparaît en premier. Ensuite, les valeurs de la dernière mesure enregistrée s'affichent et l'indicateur de la tension ⑪ clignote.

Si la fonction langue est activée, l'appareil annonce la position occupée dans la mémoire, les valeurs de la tension et le pouls ainsi que la catégorie de la tension conformément à l'échelle de classification définie par les directives de l'Organisation mondiale de la santé (voir p. 23, point 2.4).

Une pression supplémentaire sur la touche **MEM** ③ permet d'afficher les valeurs mesurées précédentes. Lorsque la dernière entrée est affichée, si vous n'appuyez aucune touche, l'appareil en mode de consultation de la mémoire s'éteint automatiquement au bout d'environ 120 secondes. Vous pouvez quitter le mode de consultation de la mémoire et en même temps éteindre l'appareil en appuyant sur la touche **START** ④. Si les 60 positions de la mémoire sont occupées et qu'une nouvelle valeur est enregistrée, la valeur la plus ancienne est effacée.

5.2 Effacer la mémoire

Si vous vous trouvez en mode de consultation de la mémoire, appuyez sur la touche **MEM**  et maintenez-la enfoncée pendant 8 secondes environ. Trois signaux sonores retentissent et toutes les valeurs mesurées sont automatiquement effacées. Les valeurs mesurées sont remplacées par une série de zéros à l'écran.

6.1 Problèmes et Dépannage

Le symbole de la pile apparaît à l'écran

- Les piles sont trop faibles ou déchargées. Remplacez les deux piles par de nouvelles piles de 1,5 V, du type AAA LR03.

Les valeurs affichées n'ont aucun de sens

- Le brassard est mal posé ou mal serré. Posez le brassard correctement et serrez-le bien.
- Vous avez bougé ou déplacé l'appareil pendant la mesure. Veillez à rester immobile, sans bouger ni votre bras ni l'appareil.
- Votre pouls est irrégulier. Si le pouls n'est que légèrement irrégulier, reprenez la tension. L'appareil ne convient pas aux patients dont le pouls est très irrégulier.
- Vous avez parlé pendant la mesure, vous êtes nerveux ou agité. Ne parlez pas et respirez deux ou trois fois profondément pour vous décontracter.
- La position assise que vous avez adoptée n'est pas correcte. Prenez la position adéquate à la mesure.
- Une perturbation a eu lieu pendant le gonflage ou la mesure. Reprenez la tension.

Les lettres « EE » s'affichent à l'écran

- Le gonflage n'est pas suffisant. Reprenez la tension.
- Une perturbation a eu lieu pendant le gonflage ou la mesure. Reprenez la tension.

L'écran est vide ou reste bloqué

- Soit les piles n'ont pas été installées, soit elles sont en mauvaise position, soit elles sont complètement déchargées. Insérez les piles, vérifiez leur position ou remplacez-les par des piles neuves.
- Il s'agit d'un dysfonctionnement ou d'une panne. Retirez les piles pendant un instant et replacez-les dans leur compartiment.

Si le message d'erreur réapparaît lors de la nouvelle mesure, veuillez contacter le service après-vente.

6.2

Nettoyage et Entretien

- Enlever les piles avant de nettoyer l'appareil.
- Ne jamais utiliser de détergents agressifs, ni de brosses dures.
- Nettoyer l'appareil avec un chiffon doux légèrement imbibé d'une solution savonneuse neutre. Ne jamais utiliser de produits nettoyants corrosifs ou d'alcool.
- L'eau ne doit pas s'infiltrer dans le boîtier. Ne réutilisez l'appareil que lorsqu'il est parfaitement sec.
- Si l'appareil reste longtemps inutilisé, retirer les piles du compartiment à piles. Autrement, celles-ci risquent de couler.
- Ne pas exposer l'appareil directement aux rayons solaires et le protéger contre les poussières et l'humidité.
- Le brassard ne doit être gonflé qu'après avoir été placé autour du bras.
- L'appareil doit être rangé de préférence dans le coffret de rangement et conservé dans un lieu propre et sec.
- *Contrôle métrologique (en cas d'utilisation professionnelle):*
Cet appareil a été calibré par le fabricant pour une durée de deux ans. **En cas d'utilisation professionnelle**, le contrôle métrologique doit être effectué au plus tard tous les deux ans. Ce contrôle est payant et ne peut être effectué que par un service compétent ou des centres de maintenance autorisés – conformément aux directives sur la sécurité des produits médicaux.

6.3

Élimination de l'appareil

Cet appareil ne doit pas être placé avec les ordures ménagères.

Chaque consommateur doit ramener les appareils électriques ou électroniques, qu'ils contiennent des substances nocives ou non, à un point de collecte de sa commune ou dans le commerce afin de permettre leur élimination écologique. Retirez les piles avant de jeter l'appareil. Ne mettez pas les piles usagées à la poubelle, placez-les avec les déchets spéciaux ou déposez-les dans un point de collecte des piles usagées dans les commerces spécialisés.

Pour plus de renseignements sur l'élimination des déchets, veuillez vous adresser aux services de votre commune ou bien à votre revendeur.

6.4

Directives / Normes

Ce tensiomètre satisfait aux directives de la norme européenne relative aux tensiomètres non invasifs. Il est homologué conformément aux directives de la Communauté européenne et porte le sigle CE (sigle de conformité) CE 0297. Ce tensiomètre est conforme aux directives européennes EN 1060-1/1995 et EN 1060-3/1997+A1:2005. Il satisfait à la directive européenne « 93/42/CEE du Conseil du 14 juin 1993 relative aux dispositifs médicaux » et également à la directive européenne 89/336/CEE.

Classification de l'appareil: IIa, Type B 

Utilisation:

Cet appareil est conçu pour la mesure de tension non invasive chez des adultes (cela signifie qu'il est approprié pour l'application externe).

6.5**Caractéristique**

Nom et modèle	: Tensiomètre HGC
Système d'affichage	: Affichage numérique
Blocs mémoire	: 60
Méthode de mesure	: Oscillométrique
Alimentation électrique	: 3 V= , 2 x 1,5 V piles AAA LRO3
Plage de mesure de la tension:	0 – 300 mmHg
Pulse measuring range	: 30 – 180 battements / min
Tolérance maximale de la pression statique	: ± 3 mmHg
Tolérance maximale des valeurs du pouls	: ± 5 % de la valeur
Gonflage	: Automatique par pompe
Décompression	: Automatique
Extinction autom.	: Au bout d'environ 1 minute
Conditions d'utilisation	: + 5 °C à + 40 °C, Humidité de l'air < 85%
Conditions de stockage	: - 20 °C à + 55 °C Humidité de l'air < 95%
Dimensions	: 83 mm x 72 mm x 30 mm
Brassard:	: 300 x 70 mm circonférence 14 – 19,5 cm pour adultes
Poids	: environ 130 g sans piles
Numéro d'article	: 51230
Numéro EAN	: 4015588512308

CE 0297

Dans le cadre du travail continu d'amélioration des produits, nous nous réservons le droit de procéder à des modifications techniques et de design.

7.1 Conditions de garantie et de réparation

En cas de recours à la garantie, veuillez vous adresser à votre revendeur spécialisé ou contactez directement le service clientèle. S'il est nécessaire d'expédier l'appareil, veuillez indiquer le défaut constaté et joindre une copie du justificatif d'achat.

Les conditions de garantie sont les suivantes:

1. Une garantie de trois ans à compter de la date d'achat est accordée sur les produits **MEDISANA**. En cas d'intervention de la garantie, la date d'achat doit être prouvée en présentant le justificatif d'achat ou la facture.
2. Durant la période de garantie, les défauts liés à des erreurs de matériel ou de fabrication sont éliminés gratuitement.
3. Les services effectués sous garantie n'entraînent pas de prolongation de la période de garantie, ni pour l'appareil, ni pour les composants remplacés.
4. Sont exclus de la garantie:
 - a. tous les dommages dus à un usage incorrect, par exemple au non-respect de la notice d'utilisation.
 - b. les dommages dus à une remise en état ou des interventions effectuées par l'acheteur ou par de tierces personnes non autorisées.
 - c. les dommages survenus durant le transport de l'appareil depuis le site du fabricant jusque chez l'utilisateur ou lors de l'expédition de l'appareil au service clientèle.
 - d. les accessoires soumis à une usure normale.
5. Nous déclinons toute responsabilité pour les dommages consécutifs causés directement ou indirectement par l'appareil, y compris lorsque le dommage survenu sur l'appareil est couvert par la garantie.

MEDISANA AG

Itterpark 7-9
40724 Hilden

Tel.: +49 (0) 2103 / 2007-60
Fax: +49 (0) 2103 / 2007-626
eMail: info@medisana.de
Internet: www.medisana.de

Vous trouverez l'adresse du service clientèle sur la dernière page.

1.1 Grazie!

Grazie per la fiducia accordataci e complimenti per la scelta! Con lo sfingomanometro **HGC** Lei ha acquistato un prodotto di qualità di **MEDISANA**. Per raggiungere i risultati auspicati e per utilizzare al meglio il Suo sfingomanometro **HGC MEDISANA**, raccomandiamo di leggere attentamente le seguenti indicazioni per l'uso e la manutenzione.

1.2 Suggerimenti per il vostro benessere



ATTENZIONE

Non intraprendere azioni terapeutiche in base all'automisurazione! Non modificare mai il dosaggio di un farmaco prescritto dal medico!

- I disturbi del ritmo cardiaco, ovvero le aritmie determinano un polso irregolare. Ciò può causare delle difficoltà nel rilevamento del valore corretto, se si effettuano misurazioni con apparecchi oscillometrici.
- Qualora si soffre di malattie quali, ad esempio, l'occlusione arteriosa, prima di utilizzare l'apparecchio è opportuno chiedere il parere del medico curante.
- L'apparecchio non può essere utilizzato per il controllo della frequenza cardiaca di un pacemaker.
- Le donne incinte dovrebbero attenersi alle precauzioni necessarie e rispettare la propria resistenza personale. Si consiglia di rivolgersi al proprio medico curante.
- Se durante una misurazione dovessero manifestarsi disturbi, come dolore al polso o altri fastidi, adottare le seguenti contromisure: Azionare il tasto **START**  per sgonfiare velocemente il manicotto pneumatico. Allentare il manicotto e sfilarlo dal braccio. Rivolgersi quindi al proprio rivenditore di fiducia o direttamente a noi.
- Le persone con battito cardiaco debole dovrebbero sollevare il braccio e aprire e chiudere la mano ca. 10 volte prima di effettuare la misurazione. Questo esercizio consente di ottimizzare il battito cardiaco e il processo di misurazione.
- Utilizzare l'apparecchio esclusivamente per gli scopi previsti e secondo le modalità riportate nelle istruzioni per l'uso.
- In caso di uso improprio decade il diritto alla garanzia.
- L'apparecchio è concepito esclusivamente per uso domestico.
- In rari casi, per un difetto di fabbricazione, può capitare che il manicotto pneumatico rimanga costantemente gonfio nel corso della misurazione, in questi casi è opportuno aprirlo subito.
- L'apparecchio non deve essere utilizzato in prossimità di altri apparecchi che emettano forti radiazioni elettromagnetiche, ad esempio una radio. La funzionalità può risultarne disturbata.
- I bambini non possono utilizzare l'apparecchio. I prodotti sanitari non sono giocattoli!
- In caso di guasti non procedere da soli alla riparazione dell'apparecchio, perché ciò comporterebbe la decadenza di ogni diritto di garanzia. Fare eseguire le riparazioni esclusivamente presso i centri di assistenza tecnica autorizzati.
- Proteggere l'apparecchio dall'umidità. Nel caso dovesse penetrarvi dell'acqua è necessario togliere immediatamente le batterie e sospendere l'utilizzo dell'apparecchio stesso. In questo caso rivolgersi al proprio rivenditore spe-

1.3 Precauzioni di assoluta importanza

cializzato oppure direttamente a noi. Per contattarci, consultate la pagina degli indirizzi.

- In caso di cessione dello sfigmomanometro a terzi, consegnare rigorosamente anche le presenti istruzioni d'uso.

1.4 Materiale in dotazione e imballaggio

Innanzitutto controllare che l'apparecchio sia completo.

Il materiale consegnato consta di:

- 1 Sfigmomanometro **Medisana HGC**
- 2 batterie (tipo AAA LR03) 1,5V
- 1 custodia
- 1 opuscolo d'istruzioni per l'uso

Le confezioni sono riutilizzabili o possono essere riciclate. Smaltire il materiale d'imballaggio non più necessario in conformità alle disposizioni vigenti. In caso di danneggiamenti dovuti al trasporto, mettersi immediatamente in contatto con il proprio rivenditore.



ATTENZIONE

Assicurarsi che i sacchetti d'imballaggio non siano alla portata dei bambini. Pericolo di soffocamento!

2.1 Che cos'è la pressione sanguigna?

La pressione sanguigna è la pressione presente nei vasi sanguigni a ogni battito cardiaco. Quando il cuore si contrae (= sistole) e pompa il sangue nelle arterie, si ha un innalzamento di pressione, il cui valore massimo è definito pressione sistolica ed è il primo ad essere rilevato nel corso della misurazione della pressione sanguigna. Quando il muscolo cardiaco si allenta per ricevere nuovo sangue, scende anche la pressione nelle arterie. Ed è proprio nel momento in cui i vasi sanguigni sono rilassati che si misura il secondo valore, ovvero la pressione diastolica.

2.2 Come avviene la misurazione?

HGC è uno sfigmomanometro destinato alla misurazione della pressione arteriosa sul polso. La misurazione avviene tramite un microprocessore che grazie a un sensore di pressione è in grado di valutare le oscillazioni della pressione che si verificano nelle arterie e che vengono rilevate gonfiando e sgonfiando il manicotto pneumatico.

2.3 Perché è utile misurare la pressione sanguigna a casa?

MEDISANA vanta un'esperienza pluriennale nel campo della misurazione della pressione sanguigna. L'elevata precisione del principio di misurazione degli apparecchi **MEDISANA** è provata da studi clinici, condotti sulla base di standard internazionali. Un valido argomento a favore della misurazione della pressione sanguigna a casa propria è dato dal fatto che le misurazioni sono effettuate in un ambiente familiare e in condizioni di relax. Particolarmente importante è il cosiddetto "valore base", cioè quello rilevato al mattino appena svegli, prima della colazione. Sarebbe fondamentale misurare la propria pressione sanguigna possibilmente sempre alla stessa ora e nelle stesse condizioni. Ciò, infatti, consentirebbe di confrontare i risultati e di riconoscere per tempo disturbi iniziali dell'alta pressione. Se per molto tempo non ci si accorge di soffrire di alta pressione, aumenta il rischio di ulteriori malattie cardiovascolari.

**IL NOSTRO CONSIGLIO:**

Consigliamo dunque di misurare la pressione sanguigna quotidianamente e con regolarità, anche nel caso in cui non siano presenti particolari disturbi.

2.4 Classificazione della pressione sanguigna

Nello schema che segue sono riportati i valori indicativi relativi all'alta e alla bassa pressione senza tener conto dell'età. Questa scala di classificazione della pressione arteriosa è conforme alle direttive impartite dall'Organizzazione Mondiale della Sanità (OMS).

Ipotensione (pressione bassa)

Sistolica <100
Diastolica <60

Pressione normale (Area di visualizzazione verde 11)

Sistolica 100 – 139
Diastolica 60 – 89

Tipi di ipertensione (pressione alta)

Leggera ipertensione (Area di visualizzazione gialla 11)

Sistolica 140 – 159
Diastolica 90 – 99

Media ipertensione (Area di visualizzazione arancione 11)

Sistolica 160 – 179
Diastolica 100 – 109

Forte ipertensione (Area di visualizzazione rossa 11)

Sistolica ≥180
Diastolica ≥110

**ATTENZIONE**

Una pressione troppo bassa rappresenta un rischio per la salute tanto quanto l'ipertensione! I capogiri possono causare situazioni pericolose (per es., sulle scale o nel traffico)!

2.5 Oscillazioni della pressione sanguigna

Molti sono i fattori che possono influire sulla pressione sanguigna. Un'attività fisica pesante, la paura, lo stress o una determinata fascia oraria possono avere ripercussioni molto rilevanti sui valori misurati. La pressione sanguigna individuale è soggetta a forti oscillazioni sia durante la giornata che nel corso dell'anno. In pazienti affetti da alta pressione tali oscillazioni risultano particolarmente marcate. Di solito la pressione sanguigna raggiunge i massimi livelli sotto sforzo fisico, mentre è al minimo di notte, durante il sonno.

2.6 Influenzabilità e valutazione delle misurazioni

- Misurare più volte la pressione sanguigna, memorizzando i risultati ottenuti e confrontandoli poi fra di loro. Evitare di trarre conclusioni partendo da un singolo risultato.
- I valori della pressione sanguigna dovrebbero sempre essere valutati da un medico che sia anche a conoscenza dell'anamnesi del soggetto. Se si utilizza regolarmente l'apparecchio e si prende nota dei valori rilevati per comunicarli al proprio medico curante, occorrerebbe anche informarlo periodicamente sull'andamento della situazione.
- Nel misurare la pressione sanguigna tenere presente che i valori rilevati quotidianamente dipendono da diversi fattori. Il fumo, l'alcol, i farmaci e l'attività fisica influiscono in modo diverso sui valori rilevati.
- Misurare la pressione sanguigna prima dei pasti.
- Prima di misurare la pressione sanguigna è consigliabile rimanere a riposo almeno 5 minuti.

- Se il valore sistolico o diastolico rilevato nel corso nella misurazione non sembra normale (troppo alto o troppo basso), nonostante il corretto utilizzo dell'apparecchio, e se ciò si ripete diverse volte, è opportuno rivolgersi al proprio medico curante. Lo stesso vale anche nei rari casi in cui un polso irregolare o troppo debole non renda possibile la misurazione.

3.1 Inserire / estrarre le batterie

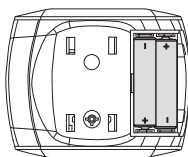

Per inserire le batterie: Aprire il vano batteria **6** sul lato inferiore dell'apparecchio esercitando una leggera pressione e tirando contemporaneamente nella direzione della freccia. Inserire le due batterie fornite in dotazione (tipo AAA LRO3). Prestare attenzione a disporre le batterie nel senso giusto (schema nel vano batterie). Appoggiare di nuovo il coperchio di chiusura e spingerlo fino a quando si incastra perfettamente con uno scatto.

Per estrarre le batterie: Quando sul display appare il simbolo della batteria sbarrato , occorre inserire delle nuove pile. Dopo aver inserito le batterie sul display vengono visualizzate la data e l'ora (preimpostate). Impostare la data e l'ora, come descritto al punto **3.2 Impostazione di data e ora**. Si ricordi che ogni volta che si inseriscono le batterie, è necessario impostare nuovamente la data e l'ora. I risultati della misurazione effettuata rimangono memorizzati.



INDICAZIONI DI SICUREZZA PER LA BATTERIA

- **Tenere la batteria lontano dalla portata dei bambini!**
- **Non ricaricarla! • Non cortocircuitarla! • Non gettarla nel fuoco!**
- **Non gettare la batteria esaurita e gli accumulatori nei rifiuti domestici, ma nei rifiuti speciali o in una stazione di raccolta pile nel commercio specializzato!**

3.2 Impostazione di data e ora

1. Data e ora possono essere impostate ad apparecchio spento. Premere contemporaneamente il tasto **START** **4** e il tasto **MEM** **3**. L'indicazione del mese comincia a lampeggiare sul display. Per modificare il numero del mese, confermarlo con il tasto **MEM** **3** fino a quando compare la cifra desiderata. Tenere premuto il tasto **MEM** **3** per visualizzare i numeri a scorrimento rapido. Premere il tasto **START** **4**; le cifre di mese, giorno, ora e minuti lampeggeranno consecutivamente. Per modificare i valori visualizzati, azionare di volta in volta il tasto **MEM** **3**.
2. Dopo aver premuto il tasto **START** **4** per la quinta volta, le cifre sul display smettono di lampeggiare. L'impostazione dell'ora è terminata.
3. Se si sostituiscono le batterie, è necessario reimpostare data e ora.

3.3 Impostazione della funzione vocale

La funzione vocale può essere impostata ad apparecchio spento, vale a dire con la sola visualizzazione di data e ora. Premere e tenere premuto il tasto **MEM** **3** fino a quando sul display viene visualizzato l'indicatore della lingua impostata (ad es. **L1**).

L1 = inglese

L3 = spagnolo

L5 = francese

L2 = tedesco

L4 = olandese

L6 = italiano

L0 = funzione vocale disattivata

L'apparecchio segnala la lingua impostata e tenendo premuto il tasto **MEM 3** passa alla visualizzazione e segnalazione vocale della lingua successiva. È possibile modificare la lingua impostata rilasciando il tasto **MEM 3** non appena viene visualizzata e/o pronunciata la lingua desiderata. Il volume impostato, indicato dalla barra lampeggiante, può essere modificato tenendo di nuovo premuto il tasto **MEM 3** fino alla visualizzazione del volume desiderato: più aumenta l'altezza della barra, più alto è il volume. La barra smette di lampeggiare e il display passa di nuovo alla visualizzazione dell'ora.

4.1 Applicazione del manicotto pneumatico

Applicare il manicotto pulito sul polso sinistro nudo con il palmo della mano rivolto verso l'alto.



La distanza fra il manicotto e il palmo della mano deve essere di circa 1 cm.

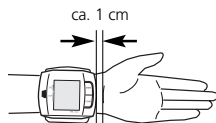

Legare saldamente la fascia a strappo attorno al polso, ma non troppo stretta per non compromettere i risultati della misurazione.



4.2 Posizione corretta per la misurazione

- Effettuare la misurazione da seduti.
- Rilassare il braccio e appoggiarlo ad esempio su un tavolo, senza irrigidirlo.
- Sollevare il polso in maniera che il manicotto pneumatico si trovi all'altezza del cuore.
- Durante la misurazione non agitarsi, non muoversi e non parlare, altrimenti i dati potrebbero alterarsi.

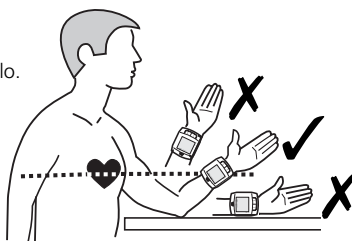

4.3 Misurazione della pressione arteriosa

1. Accendere l'apparecchio premendo il tasto **START** ④.
2. Se si preme il tasto **START** ④, viene emesso un segnale acustico e tutti i simboli vengono visualizzati sul display. Con questo test viene verificata la completezza della visualizzazione. Il display visualizza i valori dell'ultima misurazione. Una volta attivata la funzione vocale, le informazioni vengono visualizzate nella lingua impostata. Se non è stata effettuata ancora alcuna misurazione, oltre all'ora e alla data vengono visualizzati solo gli zeri.
3. L'apparecchio è pronto per la misurazione, viene visualizzata la cifra **0** e, a funzione vocale impostata, viene segnalato l'inizio della misurazione. Il manicotto si gonfia automaticamente per misurare la pressione arteriosa. Durante il gonfiamento, l'indicazione della pressione varia progressivamente.
4. L'apparecchio pompa il manicotto fino a raggiungere una pressione sufficiente per la misurazione. Successivamente l'apparecchio fa uscire lentamente l'aria dal manicotto ed esegue la misurazione.
5. Al termine della misurazione, il manicotto si sgonfia completamente. Sul display ② vengono visualizzati la pressione arteriosa sistolica e diastolica, nonché il valore del battito con il rispettivo simbolo ♥. A seconda della classificazione della pressione arteriosa secondo l'OMS (si veda pag. 33), l'indicatore di pressione arteriosa ⑪ lampeggia accanto alla relativa barra colorata. Se la funzione vocale è stata impostata, i risultati della misurazione vengono pronunciati nella lingua selezionata.
6. I valori misurati vengono memorizzati automaticamente. Nella memoria è possibile memorizzare fino a 60 valori misurati con ora e data.

4.4 Spegnimento dell'apparecchio

L'apparecchio dispone di una funzione di disattivazione automatica. Se non viene premuto alcun tasto, l'apparecchio si spegne automaticamente dopo un minuto. È possibile spegnere l'apparecchio anche con il tasto **START** ④. L'ora e la data vengono continuamente visualizzate sul display.

5.1 Lettura dei dati registrati

È possibile memorizzare nella memoria dello sfigmomanometro fino a 60 misurazioni (pressione arteriosa e polso con ora e data). I valori misurati vengono memorizzati automaticamente. Per selezionare i valori misurati memorizzati, premere il tasto **MEM** ③. I dati memorizzati vengono visualizzati sul display. Inoltre viene visualizzato il numero delle posizioni di memoria occupate. Successivamente vengono visualizzati i valori dell'ultima misurazione memorizzata, inclusi quelli dell'indicatore di pressione lampeggiante ⑪.

Se la funzione vocale è stata attivata, l'apparecchio pronuncia il numero della posizione di memoria, insieme ai valori memorizzati della pressione arteriosa e del battito e alla valutazione della pressione in base alla scala delle direttive dell'OMS (si veda pag. 33).

Premendo di nuovo il tasto **MEM** ③ vengono visualizzati i valori misurati precedentemente. Se si arriva all'ultima immissione e non si preme alcun tasto, l'apparecchio si spegne automaticamente in modalità di selezione memoria dopo circa 120 secondi. Premendo il tasto **START** ④ è possibile uscire in qualsiasi momento dalla modalità di selezione memoria e spegnere contemporaneamente l'apparecchio. Se tutte le 60 posizioni di memoria sono occupate, i nuovi valori misurati vengono memorizzati cancellando il valore più vecchio.

5.2 Cancellazione della memoria

Se ci si trova nella modalità di selezione memoria, premere e tenere premuto il tasto **MEM**  per ca. 8 secondi. Dopo tre segnali acustici vengono cancellati automaticamente tutti i valori misurati. Sul display vengono visualizzati solo alcuni zero al posto dei valori di misurazione.

6.1 Problemi e Soluzioni

Il display visualizza il simbolo della sostituzione delle batterie

- Le batterie sono quasi o del tutto scariche. Sostituire tutte e due le batterie con batterie nuove da 1,5 V tipo AAA LR03.

Vengono visualizzati valori di misura anomali

- Il manicotto è stato posizionato in modo sbagliato o non è stato stretto correttamente. Posizionare correttamente il manicotto e stringerlo adeguatamente.
- Il paziente o l'apparecchio si è mosso durante la misurazione. Rimanere fermi e non muovere né il braccio né l'apparecchio.
- Il battito è irregolare. Ripetere la misurazione in caso di battito leggermente irregolare. L'apparecchio non è adatto ai pazienti con battito molto irregolare.
- Durante la misurazione il paziente ha parlato, è nervoso o agitato. Non parlare e fare due o tre respiri profondi per rilassarsi.
- Il paziente non è seduto correttamente. Assumere la posizione corretta per la misurazione.
- Durante il gonfiamento o la misurazione si è verificata un'anomalia. Ripetere la misurazione.

Il display visualizza "EE"

- L'apparecchio non ha gonfiato il manicotto a sufficienza. Ripetere la misurazione.
- Durante il gonfiamento o la misurazione si è verificata un'anomalia. Ripetere la misurazione.

Il display non visualizza nulla o resta fermo

- Mancano le batterie, sono state invertite o sono completamente scariche. Inserire le batterie, controllare la loro posizione o sostituirle.
- Si tratta di un malfunzionamento o di un'anomalia di funzionamento. Rimuovere le batterie per breve tempo e riposizionarle.

Se il messaggio di errore viene visualizzato di nuovo, contattare il Servicecenter.

6.2

**Pulizia e
Manutenzione**

- Prima di pulire l'apparecchio togliere le batterie.
- Non utilizzare detergenti aggressivi o spazzole dure.
- Pulire l'apparecchio con un panno morbido leggermente inumidito con un detergente delicato. Non utilizzare in alcun caso detergenti aggressivi o alcool.
- L'acqua non deve penetrare nell'apparecchio. Utilizzare di nuovo l'apparecchio solo quando sia perfettamente asciutto.
- Togliere le batterie dall'apparecchio nel caso in cui non si intenda usarlo per molto tempo. Altrimenti si corre il pericolo che le batterie si scarichino.
- Non esporre l'apparecchio direttamente ai raggi del sole, proteggerlo dalla polvere e dall'umidità.
- Pompate aria nel manicotto pneumatico solo una volta che questo sia stato sistemato intorno al braccio.
- Consigliamo di conservare lo strumento nella custodia ricevuta al momento dell'acquisto e in un luogo pulito e asciutto.
- *Controlli metrologici (vale per l'uso commerciale):*
L'apparecchio è stato calibrato dal produttore per una durata di due anni. **In caso di uso commerciale**, i controlli metrologici devono ripetersi come minimo ogni due anni. Il controllo è a pagamento e può essere effettuato da un ente competente o da centri di manutenzione autorizzati, conformemente alle norme in materia.

6.3

Smaltimento

L'apparecchio non può essere smaltito insieme ai rifiuti domestici.

Ogni utilizzatore ha l'obbligo di gettare tutte le apparecchiature elettroniche o elettriche, contenenti o prive di sostanze nocive, presso un punto di raccolta della propria città o di un rivenditore specializzato, in modo che vengano smaltite nel rispetto dell'ambiente.

Togliere le pile prima di smaltire lo strumento. Non gettare le pile esaurite nei rifiuti domestici, ma nei rifiuti speciali o in una stazione di raccolta pile presso i rivenditori specializzati.

Per lo smaltimento rivolgersi alle autorità comunali o al proprio rivenditore.

6.4

**Direttive /
Norme**

Questo sfigmomanometro soddisfa i requisiti della norma UE in materia di sfigmomanometri non invasivi. È stato certificato secondo le direttive CE ed è provvisto del marchio CE (marchio di conformità) "CE 0297". Lo sfigmomanometro è conforme alle norme europee EN 1060-1/1995 e EN 1060-3/1997+A1:2005. L'apparecchio soddisfa i requisiti della direttiva Ue "93/42/CEE del Consiglio del 14 giugno 1993 sui dispositivi medici", oltre a quelli della direttiva Ue 89/336/CEE.

Classificazione dell'apparecchio: IIa, Tipo B 

Destinazione:

L'apparecchio è indicato per la misurazione non invasiva della pressione sanguigna dei soggetti adulti (è quindi destinato all'uso esterno).

6.5**Dati Tecnici**

Nome e modello	: Sfigmomanometro MEDISANA HGC
Sistema di visualizzazione	: Display digitale
Spazi di memoria	: 60
Metodo di misurazione	: oscillometrico
Alimentazione	: 3 V= , 2 x 1,5 V pile AAA LRO3
Campo di misurazione della pressione	: 0 – 300 mmHg
Campo di misurazione del polso	: 30 – 180 battiti / min
Deviazione massima di misurazione della pressione statica	: ± 3 mmHg
Deviazione massima di misurazione dei valori del polso	: ± 5 % del valore
Produzione di pressione	: automatica con pompa
Rilascio dell'aria	: automatico
Spegnimento automatico	: dopo ca. 1 minuto
Condizioni di funzionamento	: da + 5 °C a + 40 °C, < 85 % umidità relativa
Condizioni di conservazione	: da – 20 °C a + 55 °C < 95 % umidità relativa
Dimensioni	: 83 mm x 72 mm x 30 mm
Manicotto:	: 300 x 70 mm circonferenza 14 – 19,5 cm per adulti
Peso	: ca. 130 g senza le batterie
Numero di articolo	: 51230
Codice EAN	: 4015588512308

CE 0297

Alla luce dei costanti miglioramenti dei prodotti, ci riserviamo la facoltà di apportare qualsiasi modifica tecnica e strutturale.

7.1 Condizioni di garanzia e di riparazione

In caso di garanzia, contattare il vostro rivenditore di fiducia o direttamente il centro di assistenza. Se dovesse essere necessario spedire l'apparecchio, specificare il guasto e allegare una copia della ricevuta di acquisto.

Valgono le seguenti condizioni di garanzia:

1. I prodotti **MEDISANA** hanno una garanzia di tre anni a partire dalla data di vendita. La data di acquisto deve essere comprovata in caso di garanzia dalla ricevuta di acquisto o dalla fattura.
2. Durante il periodo di garanzia, i guasti dovuti a difetti di materiale o di lavorazione vengono eliminati gratuitamente.
3. Una prestazione di garanzia non dà diritto al prolungamento del periodo di garanzia, né per l'apparecchio né per i componenti sostituiti.
4. La garanzia non include:
 - a. tutti i danni risultanti da uso improprio, ad esempio dall'inosservanza delle istruzioni d'uso,
 - b. i danni riconducibili a manutenzione o ad interventi effettuati dall'acquirente o da terzi non autorizzati,
 - c. danni di trasporto verificati durante il trasporto dal produttore al consumatore o durante l'invio al servizio clienti,
 - d. gli accessori soggetti a normale usura.
5. È altresì esclusa qualsiasi responsabilità per danni secondari diretti o indiretti causati dall'apparecchio anche se il danno all'apparecchio viene riconosciuto come caso di garanzia.

MEDISANA AG

Itterpark 7-9
40724 Hilden

Tel.: +49 (0) 2103 / 2007-60
Fax: +49 (0) 2103 / 2007-626
eMail: info@medisana.de
Internet: www.medisana.de

L'indirizzo del servizio di assistenza è riportato nell'ultima pagina.

1.1

¡Muchas gracias!

Muchas gracias por su confianza y felicitaciones.

Con el tensiómetro **HGC** ha adquirido un producto de calidad de **MEDISANA**. Para obtener los resultados deseados y disfrutar durante mucho tiempo de su tensiómetro **HGC** de **MEDISANA**, le recomendamos leer atentamente las siguientes instrucciones de uso y cuidado.

1.2

Indicaciones para su bienestar



PRECAUCIÓN

No tome ninguna medida terapéutica a causa de una medición realizada por usted mismo. No modifique nunca la dosificación de un medicamento que le haya prescrito su médico.

- Las arritmias provocan un pulso irregular. Esto puede originar dificultades para determinar los valores de medición correctos con tensiómetros oscilométricos.
- Si padece otras enfermedades como por ejemplo obstrucción de arterias consulte con su médico antes de utilizar el aparato.
- El aparato no puede ser utilizado para controlar la frecuencia cardiaca de un marcapasos.
- La mujeres embarazadas deben observar las medidas de precaución necesarias y su capacidad de resistencia individual, si se da el caso consulte con su médico.
- En caso de que aparecieran durante la medición molestias como dolor en la muñeca u otros dolores, adopte las siguientes medidas: Pulse la tecla **START**  para desinflar el manguito inmediatamente. Abra el manguito y retírelo de la muñeca. Por favor póngase en contacto con su comercio especializado o infórmenos directamente.
- Las personas con pulso débil deben levantar el brazo y abrir y cerrar la mano aprox. 10 veces antes de realizar la medición. A través de este ejercicio se alcanza una optimización del pulso y del proceso de medición.

1.3

Lo que debería observar explícitamente

- Utilice el aparato exclusivamente según su uso previsto descrito en las instrucciones de manejo.
- El derecho de garantía se extingue por uso indebido.
- El aparato solamente está destinado para el uso doméstico.
- Si muy raramente se diera el caso de que debido a un fallo en el funcionamiento el brazaletes se mantuviera inflado de forma constante durante la medición debe abrirlo inmediatamente.
- El aparato no debe ser utilizado cerca de aparatos con una irradiación eléctrica fuerte como por ejemplo emisoras de radio, ya que de lo contrario la funcionalidad del aparato podría verse influida.
- El aparato no debe ser utilizado por niños. ¡Los productos médicos no son ningún juguete!
- Por favor no repare el aparato usted mismo en caso de avería, ya que de lo contrario se extinguirían todos los derechos de garantía. El aparato debe ser reparado exclusivamente por estaciones de servicio autorizadas.
- Proteja el aparato contra la humedad. Si a pesar de ello penetra agua en el aparato desinstale inmediatamente las pilas y no lo utilice. En tal caso

póngase en contacto con su comercio especializado o infórmenos directamente. Puede encontrar la dirección de contacto en la página de direcciones.

- Si entrega el tensiómetro a terceras personas, adjunte siempre estas instrucciones de manejo.

1.4 Volumen de suministros y embalaje

Primeramente compruebe por favor que el aparato esté completo.

El volumen de entrega comprende:

- 1 tensiómetro **HGC** de **MEDISANA**
- 1 caja de almacenamiento
- 1 instrucciones de manejo
- 2 pilas (Tipo AAA, LR03) 1,5V

El embalaje es reutilizable o puede reciclarse. Deshágase del material de embalaje que no se necesite, siguiendo las normas pertinentes. Si al desembalar observara algún daño causado durante el transporte, póngase inmediatamente en contacto con el comerciante.



PRECAUCIÓN

¡Asegúrese de que los plásticos de embalaje no caigan en manos de niños! ¡Existe el peligro de asfixia!

2.1 ¿Qué es la tensión arterial?

Tensión arterial es la presión que se produce en las arterias con cada latido del corazón. Cuando el músculo del corazón se contrae (sístole) bombeando sangre a las arterias se produce un aumento de la presión. Su valor máximo es denominado presión sistólica y es medido en primer lugar.

Cuando el músculo del corazón se dilata para recoger sangre disminuye consecuentemente la presión en las arterias. El segundo valor – presión diastólica – es medido cuando las arterias están en estado de relajación.

2.2 ¿Cómo funciona la medición?

El **HGC** es un tensiómetro pensado para medir la tensión arterial en la muñeca. La medición se produce mediante un microprocesador que evalúa las oscilaciones de presión que se producen al inflar y desinflar el brazalete sobre la arteria mediante un sensor de presión.

2.3 ¿Porqué es razonable medir la tensión arterial en casa?

MEDISANA dispone de muchos años de experiencia en el campo de la medición de la tensión arterial. La gran exactitud del principio de medición de los aparatos **MEDISANA** está documentada por estudios clínicos realizados según los estándares internacionales. Uno de los argumentos más importantes a favor de la medición de la tensión arterial en casa es el hecho de que la medición pueda ser realizada en un ambiente habitual bajo un estado de relajación. El valor más importante es el denominado „valor base“ que es medido por la mañana directamente después de haberse levantado y antes del desayuno. Principalmente y siempre que sea posible se recomienda medir la tensión arterial a la misma hora del día y bajo las mismas condiciones, ya que de este modo queda garantizada la comparabilidad de los resultados y es posible pre diagnosticar un problema de hipertensión. El riesgo de sufrir enfermedades cardiovasculares aumenta si existe una hipertensión no detectada durante un largo período de tiempo.



POR ESTA RAZÓN RECOMENDAMOS:

Medir su tensión arterial diaria y regularmente también incluso si no sufre ninguna molestia.

**2.4
Clasificación de la tensión arterial**

En la siguiente tabla se representan los valores indicativos para la tensión arterial alta y baja sin tener en cuenta la edad. Esta escala sobre la tensión arterial cumple las directivas de la Organización Mundial de la Salud (OMS).

Tensión arterial baja

Sístole <100
Diástole <60

Tensión arterial normal
(zona de indicación verde ①)

Sístole 100 – 139
Diástole 60 – 89

Formas de tensión alta

Tensión arterial ligeramente alta
(zona de indicación amarilla ①)

Sístole 140 – 159
Diástole 90 – 99

Tensión arterial medio alta
(zona de indicación naranja ①)

Sístole 160 – 179
Diástole 100 – 109

Tensión arterial muy alta
(zona de indicación roja ①)

Sístole ≥180
Diástole ≥110



ADVERTENCIA

Una tensión arterial demasiado baja también representa un riesgo para la salud igual que la tensión arterial elevada. Los mareos pueden provocar situaciones peligrosas (por ej. en escaleras o en la circulación vial).

**2.5
Oscilaciones de la tensión arterial**

Existen diversos factores que pueden influir en nuestra tensión arterial y en los valores de la medición como por ejemplo, un gran esfuerzo físico, ansiedad, estrés, la hora del día etc. Los valores de la tensión arterial personal están sujetos a grandes oscilaciones a lo largo del día y del año. Estas oscilaciones son especialmente notorias en pacientes hipertensos. Normalmente la tensión arterial alcanza su valor más alto durante el esfuerzo físico y su valor más bajo en la noche durante el sueño.

**2.6
Influencias y valoración de las mediciones**

- Mida su tensión arterial varias veces, memorice los resultados y compáre los unos con otros. No saque conclusiones de una sola medición.
- Los resultados de la medición de la tensión arterial deberían ser evaluados siempre por un médico que esté también familiarizado con su historial médico. Si utiliza el aparato regularmente y registra los resultados para su médico debería también de vez en cuando informarle sobre el desarrollo de las mediciones.
- Tenga en cuenta durante las mediciones de la tensión arterial que los valores diarios obtenidos dependen de muchos factores. El tabaco, el alcohol, los medicamentos y los esfuerzos físicos influyen en estos valores de diferente modo.
- La tensión arterial debe ser medida antes de las comidas.
- Antes de medir su tensión arterial debería descansar durante como mínimo 5 minutos.

- Si a pesar de haberse cerciorado de que el aparato ha sido manejado correctamente tiene la impresión de que el valor diastólico o sistólico son anormales (demasiado altos o demasiado bajos) y esto se produce repetidamente debe consultar con su médico. Esto también es válido si en raras ocasiones no fuera posible medir la tensión arterial debido a un pulso muy bajo.

3.1 Instalación / desinstalación de las pilas

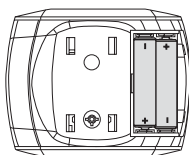

Instalación: Abra el compartimento de la batería **6** en la parte inferior del aparato ejerciendo una ligera presión y tirando al mismo tiempo en el sentido de la flecha. Inserte las dos pilas suministradas (tipo AAA LRO3). Observe la dirección en la que instala las pilas (figura en la cámara para las pilas). Vuelva a colocar la tapa de la cámara para pilas y presiónela hasta que quede engatillada audiblemente.

Desinstalación: Si en el display aparece representado el símbolo de las pilas  instale pilas nuevas. Una vez colocadas las pilas, la pantalla muestra la fecha y la hora (preajustadas). Ajuste la fecha y la hora tal como se describe en **3.2 Ajuste de la fecha y de la hora**. tenga en cuenta que después de cambiar las pilas siempre tendrá que ajustar de nuevo la fecha y la hora. Los resultados de medición realizados hasta ahora se conservarán.



ADVERTENCIAS DE SEGURIDAD SOBRE LAS PILAS

- ¡Mantenerlas fuera del alcance de los niños!
- ¡No recargar! • ¡No cortocircuitar! • ¡No arrojar al fuego!
- No arroje las pilas y acumuladores usados a la basura sino al contenedor de residuos especiales, o deposítelas en los recolectores de pilas de los comercios especializados.

3.2 Ajuste de la fecha y de la hora

1. La fecha y la hora se pueden ajustar cuando el aparato está desconectado. Pulse al mismo tiempo la tecla **START** **4** y la tecla **MEM** **3**. La indicación parpadeante de mes aparecerá en la pantalla. Para cambiar el número de mes, accione la tecla **MEM** **3** tantas veces hasta que aparezca el número deseado. Si mantiene pulsada la tecla **MEM** **3**, los números aparecerán en avance rápido. Siga pulsando la tecla **START** **4** y parpadearán primero las cifras para mes, luego día, hora y finalmente minuto. Para modificar los valores visualizados, pulse la tecla de memoria **MEM** **3**.
2. Después de haber pulsado la tecla **START** **4** por quinta vez, las cifras en la pantalla dejarán de parpadear. El ajuste horario habrá concluido.
3. Si cambia las pilas, deberá ajustar de nuevo la fecha y la hora.

3.3 Ajuste de la función de voz

La función de voz se puede ajustar cuando el aparato está desconectado, es decir, sólo cuando muestra la fecha y la hora. Mantenga pulsada la tecla **MEM** **3** hasta que la indicación del idioma ajustado (p. ej. **L1**) aparezca en la pantalla.

L1 = Inglés

L3 = Español

L5 = Francés

L2 = Alemán

L4 = Holandés

L6 = Italiano

L0 = Función de idioma desconectada

El aparato pronuncia en el idioma ajustado y, si mantiene pulsada la tecla **MEM 3**, tanto las indicaciones como la pronunciación pasan al siguiente idioma. Se puede cambiar el idioma ajustado soltando la tecla **MEM 3** en cuanto se muestra o se pronuncia el idioma deseado. El volumen ajustado, mostrado por la barra parpadeante, se puede modificar, volviendo a pulsar la tecla **MEM 3** y manteniéndola pulsada, hasta que se muestra el volumen deseado. Cuanto más alta esté la barra, mayor será el volumen. La barra deja de parpadear y la pantalla vuelve a mostrar la hora.

4.1 Colocación del brazalete

Coloque el manguito limpio en la muñeca izquierda desnuda, con el plato manual hacia arriba.



La distancia entre el manguito y el plato manual debe ser de aprox. 1 cm.

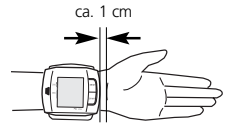

Anude la cinta de sujeción en torno a la muñeca, pero no demasiado fuerte, ya que se podría falsear el resultado de medición.



4.2 Posición correcta para la medición

- Efectúe la medición en la posición sentada.
- Relaje su brazo y estírelo, por ejemplo sobre una mesa.
- Levante la muñeca de modo que el manguito de presión se encuentre a la altura del corazón.
- Mantenga la calma durante la medición: No se mueva ni hable, ya que los resultados podrían verse afectados.

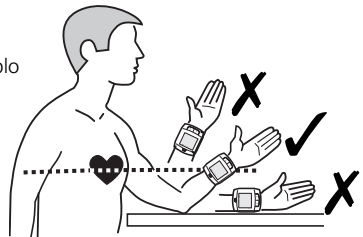

4.3

Medición de la tensión arterial

1. Conecte el aparato pulsando la tecla de **START** 4.
2. Si se pulsa la tecla de **START** 4, se oirá un pitido y todos los símbolos aparecerán en la pantalla. Mediante este test, se puede comprobar que la indicación esté completa. La pantalla muestra los valores de la última medición. Si la función de voz está activada, las indicaciones se realizarán en el idioma ajustado. Si todavía no se ha realizado ninguna medición, aparecerán además de la hora y la fecha, sólo ceros.
3. El aparato está listo para usarse, aparece el número 0, con la función de voz se anuncia el inicio de la medición. El manguito se infla automáticamente para medir la presión arterial. Durante el inflado la indicación de la presión cambia de manera constante.
4. El aparato va bombeando el manguito hasta alcanzar una presión suficiente. A continuación, el aparato deja salir el aire lentamente y lleva a cabo una medición.
5. Una vez finalizada la medición, se desinfla el manguito. La presión sistólica y diastólica, así como la frecuencia cardíaca con el símbolo de pulso ♥ aparecen en la pantalla 2. Conforme a la clasificación de la presión arterial de la OMS (véase pág. 43), parpadeará el indicador de presión arterial 11 junto a las correspondientes barras de color. Con la función de voz ajustada los resultados de medición se anuncian en el idioma ajustado.
6. Los valores medidos se guardan automáticamente. En la memoria se pueden guardar hasta 60 valores medidos con hora y fecha.

4.4

Desconexión del aparato

El aparato dispone de una desconexión automática. Si no se pulsa ninguna tecla más, el aparato se desconecta de manera automática tras un minuto.

El aparato también se puede desconectar con la tecla de **START** 4. La hora y la fecha se muestran de forma permanente en la pantalla.

5.1

Llamar los valores memorizados

Puede guardar en la memoria de su tensiómetro hasta 60 mediciones (presión arterial y pulso con hora y fecha). Los valores de medición se guardan automáticamente. Para consultar los valores medidos guardados, pulse la tecla **MEM** 3. Los datos guardados aparecerán en la indicación. Primero aparece el número de posiciones de memoria ocupado, luego se muestran los valores de la última medición guardada incluido el indicador de presión arterial parpadeante 11.

Si la función de voz está activada, el aparato pronuncia el número de memoria, junto con los valores guardados de presión arterial y pulso, así como la evaluación de la presión conforme a la escala de las directrices de la Organización Mundial de la Salud (véase la pág. 43).

Si se vuelve a pulsar la tecla **MEM** 3 se mostrarán los valores de medición anteriores. Si ha llegado a la última entrada y no pulsa ninguna tecla, el aparato se desconectará automáticamente después de aprox. 120 segundos en el modo de consulta de memoria. Si pulsa la tecla **START** 4 podrá salir en cualquier momento del modo de memorización y desconectar el aparato al mismo tiempo.

Si en una memoria todas las 60 posiciones de memorización están ocupadas, un nuevo valor medido se sobrescribirá en el valor más antiguo.

5.2

Borrar la memoria

Si se encuentra en el modo de memorización, pulse y sostenga la tecla **MEM**  durante unos 8 segundos. Después de tres pitidos se borrarán de manera automática todos los valores de medición guardados. En la pantalla se muestran sólo ceros en lugar de los valores de medición.

6.1

Averías y solución

En la pantalla aparece el símbolo de cambio de pilas

- Las pilas están casi o completamente gastadas. Sustituya las pilas por pilas nuevas de 1,5 V del tipo AAA LR03.

Se muestran valores de medición fuera de lo normal

- El manguito no se ha colocado correctamente o está mal apretado. Coloque correctamente el manguito y apriételo.
- Usted o el aparato se han movido durante la medición. No se mueva, no mueva el brazo ni el aparato.
- Tiene un pulso irregular. Si su pulso es ligeramente irregular, repita la medición. El aparato no es apropiado para pacientes con un pulso marcadamente irregular.
- Ha hablado durante la medición, está nervioso o impaciente. No hable y respire profundamente de dos a tres veces para relajarse.
- No ha adoptado la posición correcta al sentarse. Adopte la posición correcta para efectuar la medición.
- Al insuflarse o durante el proceso de medición se ha producido un error. Repita la medición.

En la pantalla aparece "EE"

- El aparato no se ha insuflado lo suficiente. Repita la medición.
- Al insuflarse o durante el proceso de medición se ha producido un error. Repita la medición.

La indicación no muestra nada o permanece inmóvil

- No se han introducido pilas, están mal colocadas o están completamente vacías. Inserte pilas, compruebe que estén bien colocadas o sustitúyalas por nuevas.
- Se trata de un funcionamiento erróneo o de una avería en el funcionamiento. Extraiga las pilas durante un momento y vuévalas a insertar.

En caso de que el mensaje de error vuelva a aparecer durante una nueva medición, póngase en contacto con el centro de servicio.

6.2

Limpieza y Cuidado

- Desinstale las pilas antes de limpiar el aparato.
- No utilice nunca soluciones de limpieza abrasivas ni cepillos duros.
- Limpie el aparato con un paño suave humedecido ligeramente con agua y jabón. No utilice en ningún caso productos de limpieza agresivos o alcohol.
- No debe penetrar agua en el aparato. Vuelva a utilizar el aparato una vez esté completamente seco.
- Desinstale las pilas del aparato si no va a utilizarlo por un período de tiempo largo. De lo contrario existe el peligro de que las pilas se descarguen.
- No exponga el aparato a la radiación solar directa y protéjalo contra el polvo y la humedad.
- Infle el brazaletes exclusivamente cuando éste haya sido colocado sobre el brazo.
- Guarde el aparato preferiblemente en la caja de almacenamiento en un lugar limpio y seco.
- *Control técnico de medición (sirve para el uso profesional):*
El aparato ha sido calibrado por el fabricante para un período de tiempo de dos años. El control técnico de medición debe ser llevado a cabo nuevamente cada dos años **si se utiliza el aparato profesionalmente**. Este control está sujeto a costes y puede ser llevado a cabo por la autoridad competente o por los centros de servicios de mantenimiento autorizados, conforme al "reglamento alemán para explotadores de productos médicos".

6.3

Indicaciones para la eliminación

Este aparato no se debe eliminar por medio de la recogida de basuras doméstica.

Todos los usuarios están obligados a entregar todos los aparatos eléctricos o electrónicos, independientemente de si contienen sustancias dañinas o no, en un punto de recogida de su ciudad o en el comercio especializado, para que puedan ser eliminados sin dañar el medio ambiente.

Retire las pilas antes de deshacerse del aparato. No arroje las pilas usadas a la basura sino al contenedor de residuos especiales, o deposítelas en los recolectores de pilas de los comercios especializados.

Para más información sobre cómo deshacerse de su aparato, diríjase a su ayuntamiento o a su establecimiento especializado.

6.4

Directrices / Normas

Este tensiómetro cumple las especificaciones de las normativas comunitarias para mediciones de la tensión arterial no invasivas. Está certificado según las directivas comunitarias y provisto del símbolo CE (símbolo de certificación) m"CE 0297". El tensiómetro cumple las especificaciones europeas EN 1060-1/1995 y EN 1060-3/1997+A1:2005. Se cumplen las especificaciones de la directiva comunitaria "93/42/CEE del Consejo de 14 de junio de 1993 sobre productos médicos", igual que la directiva comunitaria 89/336/CEE.

Clasificación del aparato: IIa, tipo B 

Zona de aplicación:

El aparato ha sido diseñado para realizar mediciones de la tensión arterial no invasivas en adultos (esto es, ha sido diseñado para su uso externo).

6.5

Datos Técnicos

Denominación y modelo	: Tensiómetro HGC de MEDISANA
Sistema de indicación	: Indicador digital (display)
Espacios de memoria	: 60
Método de medición	: Oscilométrico
Alimentación de corriente	: 3 V= , 2 x 1,5 V pilas AAA LRO3
Intervalo de medición de la tensión arterial	: 0 – 300 mmHg
Intervalo de medición del pulso	: 30 – 180 battiti/ min
Divergencia de medición máxima de la presión estática	: ± 3 mmHg
Divergencia de medición máxima de los valores del pulso	: ± 5 % del valore
Generación de presión	: Automática por bomba
Desinflado	: Automático
Desconexión automática	: Tras aprox. 1 minuto
Condiciones de servicio	: De + 5 °C a + 40 °C, < 85 % % humedad relativa del aire
Condiciones de almacenaje	: De – 20 °C a + 55 °C < 95 % % humedad relativa del aire
Medidas	: 83 mm x 72 mm x 30 mm
Brazalet	: 300 x 70 mm circunferencia 14 – 19,5 cm para adultos
Peso	: Aprox. 130 g sin las pilas
Artículo n°	: 51230
N° EAN	: 4015588512308

CE 0297

Debido a la constante mejora del producto nos reservamos el derecho a introducir modificaciones técnicas y de diseño.

7.1 Condiciones de garantía y reparación

Le rogamos consulte con su distribuidor especializado o directamente con el centro de servicio técnico en caso de una reclamación. Si tuviera que remitirnos el dispositivo, le rogamos indique el defecto y adjunte una copia del recibo de compra.

En este caso, se aplicarán las siguientes condiciones de garantía:

1. Con relación a los productos de **MEDISANA**, se ofrece una garantía por un período de tres años a partir de la fecha de compra. En caso de una reclamación, la fecha de compra debe probarse mediante el recibo de compra o la factura.
2. Los defectos de material o de fabricación se eliminarán de forma gratuita dentro del período de garantía.
3. La aplicación de la garantía no conlleva una extensión del período de garantía, ni con respecto al dispositivo ni con respecto a los componentes sustituidos.
4. Esta garantía no cubre:
 - a. todos los daños causados por abuso, por ej. por incumplimiento del manual de uso;
 - b. los daños debidos a reparaciones o intervenciones por parte del comprador o terceros no autorizados;
 - c. los daños de transporte causados durante el transporte del domicilio del fabricante al consumidor o durante el envío al servicio técnico;
 - d. accesorios sometidos a un desgaste normal.
5. Se excluye cualquier responsabilidad por los daños directos o indirectos causados por el dispositivo, aunque el daño en el dispositivo haya sido considerado como una reclamación justificada.

MEDISANA AG

Itterpark 7-9
40724 Hilden

Tel.: +49 (0) 2103 / 2007-60
Fax: +49 (0) 2103 / 2007-626
eMail: info@medisana.de
Internet: www.medisana.de

Para la dirección del servicio técnico, consulte la última página.

1.1 Muito obrigada

Muito obrigado pela sua confiança e muitos parabéns!
Com o medidor de tensão arterial **HGC** adquiriu um produto de qualidade da **MEDISANA**. Para poder obter os resultados desejados e desfrutar do seu medidor de tensão arterial **HGC** da **MEDISANA** durante muito tempo, aconselhamos a leitura das seguintes instruções de uso e conservação com muita atenção.

1.2 Indicações para o seu bemestam



AVISO

Não proceda a medidas terapêuticas com base nas medições de tensão realizadas por si! Nunca altere a dosagem de um medicamento prescrito pelo médico!

- Perturbações do ritmo cardíaco ou arritmias provocam um pulso irregular. Tal pode causar em medições da tensão arterial com aparelhos oscilométricos problemas na avaliação do valor correcto de medição.
- Se sofrer de doenças como, por exemplo, oclusão arterial, antes de utilizar o aparelho consulte por favor o seu médico.
- O aparelho não pode ser utilizado para controlo da frequência cardíaca de um pacemaker.
- Grávidas devem tomar atenção às medidas de precaução necessárias e à sua própria capacidade de sobrecarga, caso necessário consulte o seu médico.
- Se, durante a medição, sentir desconforto como, p.ex. dores no pulso ou outros sintomas, tome as seguintes medidas: Accione o botão **START** , a fim de a braçadeira ser imediatamente des-insuflada. Desaperte a braçadeira e retire-a da parte superior do braço. Por favor entre em contacto com o seu vendedor especializado ou informenos directamente.
- Pessoas com a veia do pulso pouco saliente deverão levantar o braço e abrir e fechar a mão aproximadamente 10 vezes e só depois medir. Através deste exercício consegue-se que a veia do pulso e o processo de medição sejam otimizados.

1.3 O que deverá fazer sem falta

- Utilize o aparelho só de acordo com a sua finalidade conforme as instruções de uso.
- Se utilizar o aparelho para outros fins perde o direito à garantia.
- O aparelho destina-se apenas ao uso doméstico.
- Se, em casos raros, através de uma função errada acontecer que a braçadeira durante a medição fique permanentemente insuflada, terá de a abrir imediatamente.
- O aparelho não pode ser utilizado perto de aparelhos com forte radiação eléctrica como, por exemplo, transmissor de rádio. A função pode ser prejudicada através disso.
- Crianças não podem utilizar o aparelho. Dispositivos médicos não são brinquedos!
- Em caso de avarias não repare o aparelho, visto perder todos os direitos à garantia. Deixe fazer as reparações apenas por serviços técnicos autorizados.
- Proteja o aparelho da humidade. Se, contudo, alguma vez houver infiltração de líquidos no aparelho, retire imediatamente as pilhas e não deixe o aparelho

- ser novamente utilizado. Neste caso entre em contacto com o seu vendedor especializado ou informenos directamente. Para saber como nos contactar, consulte a página dos endereços.
- Se entregar o medidor da tensão arterial a terceiros, por favor, entregue também este manual de instruções.

1.4 Material fornecido e embalagem

Por favor verifique primeiro se o aparelho está completo. Do volume de fornecimento fazem parte:

- 1 medidor de tensão arterial **HGC MEDISANA**
- 2 pilhas (tipo AAA, LR03) 1,5V
- 1 instruções de uso
- 1 caixa

As embalagens podem ser reutilizadas ou podem ser eliminadas através da reciclagem. Por favor, elimine adequadamente o material da embalagem não necessário. Se, durante o desembalamento, verificar danos devido ao transporte, por favor, entre imediatamente em contacto com o seu revendedor.



AVISO

Tenha atenção para que as películas da embalagem não se tornem brincadeiras para crianças. Existe perigo de asfixia!

2.1 O que é a tensão arterial?

Tensão arterial é a pressão exercida nas artérias principais em cada batimento cardíaco. Quando o coração se contrai (sístole) e bombeia sangue para as artérias, tal causa um aumento de pressão. O seu valor máximo é designado pressão sistólica e numa medição da tensão arterial medido como primeiro valor. Quando o músculo do coração relaxa, a fim de receber novo sangue, desce também a pressão nas artérias. Quando as artérias estão relaxadas mede – se o segundo valor – a pressão diastólica.

2.2 Como funciona a medição?

O **HGC** é um medidor da tensão arterial concebido para medir a tensão arterial no pulso. A medição é feita através dum microprocessador que, através de um sensor de pressão, avalia as oscilações de pressão surgidas nas artérias durante a insuflação e desinsuflação da braçadeira.

2.3 Por que é conveniente medir a tensão arterial em casa?

MEDISANA dispõe de experiência de muitos anos na área da medição da tensão arterial. A elevada exactidão do princípio de medição dos aparelhos **MEDISANA** é comprovada por estudos clínicos efectuados segundo standards internacionais. Um argumento importante para a medição da tensão arterial é o facto de as medições serem efectuadas no ambiente habitual e sobre condições de repouso. Muito informativo é o chamado "valor básico", o qual é medido directamente a seguir ao levantar e antes do pequeno-almoço. Fundamentalmente deve medir a sua tensão arterial sempre à mesma hora e sob as mesmas condições.

Assim garante-se a comparabilidade dos resultados podendo-se detectar a tempo uma doença de hipertensão arterial ainda no início.

Se a hipertensão arterial permanecer desconhecida durante muito tempo, aumenta o risco de outras doenças cardiovasculares.

**POR ISSO O NOSSO CONSELHO:**

Meça a sua tensão arterial todos os dias e regularmente mesmo que não tenha quaisquer queixas.

2.4 Classificação da tensão arterial

Na tabela seguinte encontram-se os valores de referência para tensão alta e baixa sem consideração da idade. Esta escala de medição da tensão arterial corresponde às directivas da Organização Mundial de Saúde (OMS).

Tensão baixa

sistólica <100
diastólica <60

Tensão normal

(área de indicação **verde** )

sistólica 100 – 139
diastólica 60 – 89

Formas da hipertensão**hipertensão leve**

(área de indicação **amarela** )

sistólica 140 – 159
diastólica 90 – 99

hipertensão média

(área de indicação **laranja** )

sistólica 160 – 179
diastólica 100 – 199

hipertensão forte

(área de indicação **vermelha** )

sistólica ≥180
diastólica ≥110

**AVISO**

Uma tensão arterial demasiado baixa representa um risco de saúde, tal como a tensão arterial elevada! As tonturas poderão resultar em situações perigosas (p.ex. em escadas ou no trânsito)!

2.5 Oscilações da tensão

Existem muitos factores que podem influenciar a tensão arterial. Assim, por exemplo, os trabalhos físicos duros, a ansiedade, o stress ou, simplesmente, a hora da medição podem ter grandes efeitos nos valores medidos. A tensão de cada pessoa é capaz de oscilar fortemente durante o dia e ao longo do ano. No caso de pacientes de hipertensão, estas oscilações são particularmente acentuadas. Em geral, a tensão arterial costuma atingir valores máximos após esforços físicos e, mínimos, durante a noite, quando se está a dormir.

2.6 Manipulações e análises das medições

- Meça a sua tensão várias vezes, guarde os resultados e compare-os depois. Não tire conclusões de um único resultado!
- Os seus valores de tensão deveriam ser sempre analisados por um médico que conhece o seu historial clínico. Se utilizar o aparelho regularmente e registar os valores para o seu médico, informe o seu médico de vez em quando sobre a tendência que observa.
- Não se esqueça que os valores de medição da tensão diários dependem de muitos factores. Por exemplo, fumar, o consumo de álcool, medicamentos e trabalho físico influenciam as medições de diferente maneira.
- Meça a tensão antes das refeições.
- Antes de medir a tensão deveria descansar, no mínimo, 5 minutos.

- Se achar a sua tensão sistólica ou diastólica pouco normal (demasiado alta ou baixa), apesar de ter manuseado o aparelho correctamente, e verificar que isto acontece com frequência, deveria consultar o seu médico. Consulte o médico também quando um pulso irregular ou muito baixo não permite fazer medições.

3.1 Colocar / retirar as pilhas

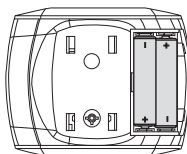

Colocar: Abra o compartimento das pilhas **6** localizado na parte inferior do aparelho pressionando ligeiramente e deslocando simultaneamente no sentido da seta. Insira as duas pilhas fornecidas (tipo AAA LRO3). Preste atenção ao posicionamento correcto das pilhas (figura no compartimento das pilhas). Volte a colocar a tampa do compartimento das pilhas e pressione até o ouvir engrenar.

Retirar: Se no ecrã aparecer o símbolo da pilha , coloque por favor pilhas novas. Após a colocação das pilhas, o display indica a data e as horas (predefinidas). Acerte a data e a hora, como descrito em **3.2 Programar data e hora**. Por favor, tenha em atenção que, após cada mudança de pilhas, a data e as horas têm de ser acertadas de novo. Os resultados de medição anteriores permanecem memorizados.



INDICAÇÕES DE SEGURANÇA SOBRE AS PILHAS

- Mantenha as pilhas afastadas das crianças!
- Não recarregue as pilhas! • Não coloque as pilhas no fogo!
- Não conecte as pilhas em curto-circuito!
- Não elimine as pilhas ou as baterias vazias através do lixo doméstico, mas entregue-as nos postos de recolha especiais para pilhas ou coloque-as no pilhão.

3.2 Programar data e hora

1. A data e a hora podem ser programadas quando o aparelho está desligado. Prima simultaneamente o botão **START** **4** e o botão **MEM** **3**. A indicação do mês a piscar é exibida no display. Para alterar o número do mês, prima o botão **MEM** **3** as vezes necessárias até o display exibir o número pretendido. Se manter o botão **MEM** **3** premido, os números são exibidos numa sequência rápida. Se continuar a premir o botão **START** **4**, os números para o mês, dia, hora e minutos piscam sucessivamente. Para alterar os valores exibidos, prima respectivamente o botão **MEM** **3**.
2. Depois de premir o botão **START** **4** pela quinta vez, os números param de piscar no display. A programação da hora está concluída.
3. Se substituir as pilhas, a data e a hora têm de ser novamente programadas.

3.3 Ajustar a função de voz

A função de voz pode ser ajustada quando o aparelho está desligado, isto é, quando o display apenas exibe a data e a hora. Prima o botão **MEM** **3** e mantenha premido até o display exibir a indicação da língua ajustada (p.ex. **L1**).

L1 = inglês

L3 = espanhol

L5 = francês

L2 = alemão

L4 = holandês

L6 = italiano

L0 = função de voz desligada

O aparelho anuncia a língua ajustada e comuta para a indicação e o anúncio da próxima língua se mantiver o botão **MEM** **3** premido. A língua ajustada pode ser alterada libertando o botão **MEM** **3** assim que a língua pretendida for indicada e anunciada. O volume ajustado que é indicado através das barras a piscar pode ser alterado se voltar a premir o botão **MEM** **3** e mantiver premido até à indicação do volume pretendido, quanto maior a barra, mais alto o volume. A barra pára de piscar e o display volta a comutar para a indicação da hora.

4.1 Colocar a braçadeira

Aplique a braçadeira limpa no pulso despido esquerdo com a palma da mão virada para cima.



A distância entre a braçadeira e a palma da mão deve ser de aprox. 1 cm.

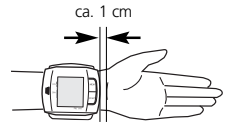

Fixe o fecho de velcro à volta do seu pulso, mas sem ficar muito apertado para não falsificar o resultado da medição.



4.2 A posição correcta a medição

- Proceda à medição sentado.
- Relaxe o braço e coloque-o descontraído, por exemplo, em cima de uma mesa.
- Eleve o pulso de modo que a braçadeira se encontre à altura do coração.
- Durante a medição permaneça sossegado: não se mexa nem fale, caso contrário poderá alterar os resultados da medição.

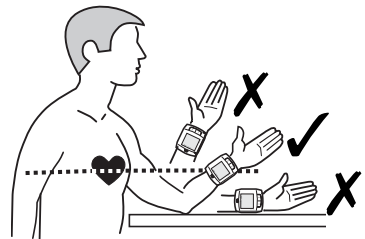

4.3

Medir a tensão arterial

1. Ligue o aparelho premindo o botão **START** ④.
2. Se premir o botão **START** ④, ouve-se um sinal acústico (bip) e todos os símbolos são exibidos no display. Através deste teste, verifica-se se a indicação está completa. O display exhibe os valores da última medição. Se a função de voz estiver ligada, as informações são anunciadas na língua ajustada. Se ainda não foi realizada qualquer medição, ao lado da hora e da data são apenas exibidos zeros.
3. O aparelho está pronto para a medição, o display exhibe o número **0** e, com a função de voz ajustada, o início da medição é anunciado. O aparelho bombeia automaticamente a braçadeira de modo lento para medir a sua tensão arterial. Durante a bombagem, a indicação da tensão altera-se continuamente.
4. O aparelho bombeia a braçadeira o tempo necessário até alcançar uma pressão suficiente para a medição. Em seguida, o aparelho esvazia lentamente o ar da braçadeira e efectua a medição.
5. Quando a medição estiver concluída, o ar da braçadeira é esvaziado. A pressão sistólica e diastólica, bem como o valor do pulso com o símbolo do pulso ♥ são exibidos pelo display ②. De acordo com a classificação da tensão arterial da WHO (ver pág. 53), o indicado da tensão arterial ⑪ pisca ao lado da respectiva barra colorida. Com a função de voz ajustada, os resultados da medição são anunciados na língua ajustada.
6. Os valores medidos são memorizados automaticamente. A memória tem uma capacidade para guardar até 60 valores de medição com a hora e data.

4.4

Desligar o aparelho

O aparelho dispõe de uma desactivação automática. Quando nenhum dos botões é premido, o aparelho desliga-se automaticamente após um minuto.

O aparelho também pode ser desligado com o botão **START** ④.

A hora e a data são exibidas continuamente pelo display.

5.1

Indicação dos valores memorizados

A memória do seu medidor da tensão arterial possui a capacidade de memorizar até 60 medições (pressão arterial e pulso com hora e data). Os valores de medição são memorizados automaticamente. Para consultar os valores de medição guardados, prima o botão **MEM** ③. Os dados guardados são exibidos no display. Em primeiro lugar, o display exhibe a quantidade de posições de memória ocupadas. Depois, o display exhibe os valores da última medição guardada com o indicador da tensão arterial ⑪ a piscar.

Se a função de voz estiver activada, o aparelho anuncia o número da posição de memória em conjunto com os valores da tensão arterial e do pulso guardados e a avaliação da tensão arterial de acordo com a escala das directivas da Organização Mundial de Saúde (ver pág. 53).

Se voltar a premir o botão **MEM** ③, o display exhibe os respectivos valores de medição anteriores. Se, durante a exibição do último registo, não premir um botão, o aparelho desliga-se automaticamente após aprox. 120 segundos enquanto se encontrar no modo de consulta da memória. Premindo o botão **START** ④, existe a possibilidade de abandonar a qualquer altura o modo de consulta da memória e de desligar simultaneamente o aparelho.

Se todas as 60 posições de memória estiverem ocupadas, o novo valor medido é gravado enquanto o valor mais antigo é apagado.

5.2 Apagar a memória

Se estiver no modo de consulta da memória, prima e mantenha o botão **MEM**  premido durante aprox. 8 segundos. Após três sinais acústicos, todos os valores de medição guardados são automaticamente apagados. O display exhibe apenas zeros em vez dos valores de medição.

6.1 Erros e Solução

No mostrador é exibido o símbolo da substituição das pilhas

- As pilhas estão com pouca carga ou vazias. Substitua todas as pilhas por pilhas novas 1,5 V do tipo AAA, LR03.

São indicados valores de medição invulgares

- A braçadeira não está colocada correctamente ou não está bem apertada. Coloque a braçadeira correctamente e aperte-a.
- Durante a medição mexeu-se ou movimentou o aparelho. Mantenha-se quieta(o), não mova o seu braço e o aparelho.
- Tem um pulso irregular. Repita a medição apenas com um pulso ligeiramente irregular. O aparelho não é adequado para pacientes com um pulso fortemente irregular.
- Durante a medição falou, está nervosa(o) ou agitada(o). Não fale e inspire profundamente duas a três vezes para descontrair.
- Não adoptou a posição sentada correcta. Adopte a posição sentada correcta durante a medição.
- Ocorreu uma falha na bombagem ou durante o procedimento de medição. Repita a medição.

O display exhibe "EE"

- O aparelho não bombeou ar suficiente. Repita a medição.
- Ocorreu uma falha na bombagem ou durante o procedimento de medição. Repita a medição.

A indicação não exhibe nada ou fica parada

- As pilhas não estão inseridas, as pilhas estão mal inseridas ou estão completamente vazias. Insira as pilhas, verifique a posição das pilhas ou substitua-as por novas.
- Trata-se de uma função errada ou falha de funcionamento. Retire as pilhas durante algum tempo e volte a inseri-las.

Se a mensagem de erro voltar a ser exibida durante a nova medição, por favor, contacte o centro de assistência.

6.2

**Limpeza e
Manutenção**

- Retire as pilhas antes de limpar o aparelho.
- Não utilize detergentes agressivos nem escovas fortes.
- Limpe o aparelho com um pano macio humedecido com uma barra de sabão suave. Nunca utilize agentes de limpeza agressivos ou álcool.
- Não pode entrar água para dentro do aparelho. Só volte a utilizar o aparelho quando este estiver completamente seco.
- Retire as pilhas do aparelho se não o quiser utilizar durante longo tempo. Caso contrário há o risco de as pilhas derramarem.
- Não exponha o aparelho à luz directa do sol, proteja-o de sujidade e humidade.
- Só bombeie ar para a braçadeira quando esta estiver colocada na parte superior do braço.
- A melhor maneira de proteger o aparelho é colocá-lo dentro da caixa adquirida e guardá-lo num local limpo e seco.
- *Controlo técnico de medição (válido para a utilização comercial):*
O aparelho está calibrado pelo fabricante por um período de dois anos. O controlo técnico de medição tem, **em caso de utilização industrial**, de ser feito o mais tardar de dois em dois anos. O controlo está sujeito a custos e pode ser efectuado por uma entidade pública competente ou por um serviço de manutenção autorizado de acordo com a directiva sobre produtos médicos.

6.3

**Indicações sobre
a eliminação**

Este aparelho não pode ser eliminado em conjunto com o lixo doméstico.

Cada consumidor tem o dever de entregar qualquer aparelho eléctrico ou electrónico com ou sem substâncias nocivas nos postos de recolha públicos da sua cidade ou no seu revendedor especializado, para que possam ser eliminados ecologicamente.

Antes de eliminar o aparelho, remova as pilhas. Não elimine as pilhas vazias através do lixo doméstico, mas entregue-as nos postos de recolha especiais para pilhas ou coloque-as no pilhão.

Para mais informações sobre as formas de descarte, contacte as autoridades locais ou o seu revendedor.

6.4

**Directivas /
Norms**

Este medidor de tensão arterial corresponde às prescrições da norma UE para medidores de tensão arterial não invasivos. O aparelho está certificado em conformidade com as directivas CE e está provido do símbolo CE (símbolo de conformidade) "CE 0297". O medidor de tensão arterial corresponde às prescrições europeias EN 1060-1/1995 e EN 1060-3/1997+A1:2005. As prescrições da directiva UE "93/42/CEE do Conselho de 14 de Junho de 1993 relativas a produtos médicos" estão cumpridas, bem como as da directiva UE 89/336/CEE.

Classificação do aparelho: IIa, Tipo B 

Círculo de utilizadores:

O aparelho é apropriado para medições da tensão arterial não-invasivo em adultos (quer dizer, é apropriado para a aplicação exterior).

6.5**Dados Técnicos**

Nome e modelo	: Medidor de tensão arterial HGC MEDISANA
Sistema de indicação	: Indicação digital
Posições de memória	: 60
Método de medição	: Oscilométrico
Abastecimento de tensão	: 3 V= , 2 x 1,5 V pilhas AAA LRO3
Alcance pressão arterial	: 0 – 300 mmHg
Alcance medição pulso	: 30 – 180 pulsações / min
Deriva máxima da pressão estática	: ± 3 mmHg
Deriva máxima dos valores do pulso	: ± 5 % do valor
Formação de pressão	: Automática com bomba
Desinsuflação do ar	: Automática
Desligar automático	: Após ca. de 1 min
Ambiente de funcionamento	: + 5 °C a + 40 °C < 85 % humidade relativa
Condições armazenamento	: - 20 °C a + 55 °C < 95 % humidade relativa
Dimensões	: 83 mm x 72 mm x 30 mm
Braçadeira	: 300 x 70 mm perímetro 14 – 19,5 cm para adultos
Peso	: aprox. de 130 g sem pilhas
Número de artigo	: 51230
Número EAN	: 4015588512308

CE 0297

Devido aos constantes melhoramentos do produto, reservamos o direito a alterações técnicas e estéticas.

7.1 Garantia e condições de reparação

Por favor, em caso de garantia, contacte o seu revendedor especializado ou directamente o centro de assistência. Se for necessário enviar o aparelho, por favor, envie o aparelho indicando a avaria e acompanhado de uma cópia do recibo de compra.

Em caso de garantia aplicam-se as seguintes condições:

1. Aos produtos **MEDISANA** concedemos uma garantia de três anos a partir da data de compra. Em caso de garantia, a data de compra tem de ser comprovada através do recibo de compra ou factura.
2. As deficiências devido a erros de material ou de fabricação são eliminadas gratuitamente dentro do prazo de garantia.
3. Após um serviço de garantia, o prazo da garantia não é prolongado, nem para o aparelho nem para as peças substituídas.
4. A garantia exclui:
 - a. todos os danos resultantes de manuseamento inadequado como, p.ex., devido ao não cumprimento do manual de instruções.
 - b. danos resultantes de reparações ou intervenções pelo comprador ou por terceiros não autorizados.
 - c. danos de transporte resultantes do percurso entre o fabricante e o consumidor ou durante o envio para o serviço de assistência a clientes.
 - d. componentes exteriores sujeitos a um desgaste normal.
5. Não nos responsabilizamos por danos consequentes directos ou indirectos que são causados pelo aparelho mesmo quando o dano no aparelho é reconhecido como um caso de garantia.

MEDISANA AG

Itterpark 7-9
40724 Hilden

Tel.: +49 (0) 2103 / 2007-60
Fax: +49 (0) 2103 / 2007-626
eMail: info@medisana.de
Internet: www.medisana.de

O endereço do serviço de assistência pode ser consultado na última página.

1.1

Hartelijk dank

Hartelijk dank voor uw vertrouwen en van harte gelukgewenst!
Met de bloeddrukmeter **HGC** heeft u een kwaliteitsproduct van **MEDISANA** aangeschaft.

Voor een succesvol gebruik en een lange gebruiksduur van uw **MEDISANA** bloeddrukmeter **HGC** bevelen wij aan de hieronder beschreven aanwijzingen voor het gebruik en voor het onderhoud zorgvuldig door te lezen.

1.2

Aanwijzingen voor uw welzijn



WAARSCHUWING

Neem op grond van zelfmeting van de bloeddruk geen therapeutische maatregelen! Wijzig nimmer de dosering van de door een arts voorgeschreven medicijnen!

- Hartritmestoringen resp. aritmieën veroorzaken een onregelmatige pols. Normaal brengt dit moeilijkheden met zich mee bij het vaststellen van de correcte meetwaarde met behulp van oscillometrische bloeddruk-computers.
- Als u aan ziektes lijdt, bijvoorbeeld aderverkalking, neem voor gebruik van dit instrument contact op met uw arts.
- Het instrument kan niet worden gebruikt voor de controle van de hartfrequentie van een pacemaker.
- Zwangeren dienen de nodige veiligheidsmaatregelen in acht te nemen en rekening te houden met hun individuele belastbaarheid; neemt u zo nodig contact op met uw arts.
- Mochten zich tijdens een meting onaangenaamheden zoals b.v. pijn aan de pols of andere klachten voordoen, neemt u dan de volgende tegenmaatregelen: Druk op de **START**-toets **4** om het manchet onmiddellijk te ontluchten. Koppel het manchet los en verwijder het van de bovenarm. Neem contact op met uw vakhandel of informeer ons direct.
- Mensen met een lage polsgolf kunnen het beste hun arm omhoog tillen en de hand ca. 10 maal openen en sluiten voordat er gemeten wordt. Als gevolg van deze oefening worden de polsgolf en de meetprocedure geoptimaliseerd.

1.3

Waarop u moet letten

- Het instrument mag alleen voor de in deze gebruiksaanwijzing beschreven toepassing worden gebruikt.
- Anders vervalt de garantieclaim.
- Het apparaat is alleen bestemd voor huishoudelijk gebruik.
- Indien het manchet door een zeldzame functiestoring tijdens de meting voortdurend opgeblazen blijft, open het manchet onmiddellijk.
- Het instrument mag niet in de buurt van instrumenten worden gebruikt die een sterke elektrische straling uitzenden zoals zend-ontvangstapparatuur. Anders kan het goede functioneren worden belemmerd.
- Kinderen mogen het instrument niet gebruiken. Medische producten zijn geen speelgoed!
- Repareer het instrument in geval van storingen niet zelf. Anders vervalt de garantieclaim. Reparaties mogen alleen door geautoriseerde servicediensten worden verricht.
- Stel het instrument niet bloot aan vocht. Indien per ongeluk vocht in het instrument is binnengedrongen, verwijder dan onmiddellijk de batterijen en staak het gebruik het instrument. Neem in dit geval contact op met uw vak-

handel of informeer ons direct. Op de adrespagina is aangegeven hoe u ons kunt bereiken.

- Als u de bloeddrukmeter aan derden doorgeeft, dient u beslist deze gebruiksaanwijzing mee te geven.

1.4

Levering en verpakking

Vergelijk de verpakkingsinhoud met de hieronder beschreven onderdelen.

- 1 **MEDISANA** Bloeddrukmeter **HGC**
- 2 batterijen (type AAA, LR03) 1,5V
- 1 bewaarbox
- 1 gebruiksaanwijzing

Het verpakkingsmateriaal kan opnieuw worden gebruikt of gerecycled. Zorg ervoor dat het gebruikte verpakkingsmateriaal bij de daarvoor bestemde afvalverwerking terecht komt. Indien u tijdens het uitpakken transportschade constateert, neem dan direct contact op met uw leverancier.



WAARSCHUWING

Let er op dat het verpakkingsmateriaal niet in handen komt van kinderen. Zij kunnen er in stikken!

2.1

Wat betekent bloeddruk?

Bloeddruk is de druk die door elke hartslag in de vaten ontstaat. Wanneer het hart samentrekt (= systole) en bloed naar de arteriën pompt, leidt dit tot het stijgen van de druk. De hoogste waarde van deze druk wordt systolische druk genoemd en gedurende een bloeddrukmeting als eerste waarde gemeten.

Wanneer de hartspier verslapt om nieuw bloed op te nemen, neemt ook de druk af in de arteriën. Wanneer de vaten ontspannen zijn, wordt de tweede waarde - de diastolische - druk gemeten.

2.2

Hoe werkt de meting?

De **HGC** is een bloeddrukmeter, die bestemd is voor bloeddrukmeting op de pols. De meting wordt door een microprocessor bestuurd die met behulp van een druksensor de drukschommelingen analyseert die via de arterie ontstaan door het opblazen en aflaten van de bloeddrukmanchet.

2.3

Waarom is het zinvol om de bloeddruk thuis te meten?

MEDISANA beschikt over meerjarige ervaringen op het gebied van de bloeddrukmeting. De hoge nauwkeurigheid van het meetprincipe van het **MEDISANA**-instrument blijkt uit klinische onderzoeken die volgens internationale standaards zijn doorgevoerd. Een belangrijk argument voor de bloeddrukmeting thuis is het feit dat de meting in de bekende omgeving en onder ontspannen omstandigheden wordt verricht. Bijzonder veelzeggend is de zogenoemde 'basiswaarde' die 's morgens direct na het opstaan en vóór het ontbijt wordt gemeten. De bloeddruk kan het beste altijd op dezelfde tijdstip en onder dezelfde omstandigheden worden gemeten.

Hierdoor wordt de vergelijkbaarheid van de resultaten gewaarborgd en een aanvankelijke bloeddrukziekte kan tijdig worden vastgesteld.

Indien een verhoogde bloeddruk over een langere periode niet wordt ontdekt, stijgt de kans op een aantal hart-bloedsomloopziektes.

**VANDAAR ONZE TIP**

Meet uw bloeddruk dagelijks en regelmatig, zelfs als uw geen ongemakken heeft.

2.4 Bloeddruk-classificatie

In de tabel hieronder zijn de richtwaarden aangegeven voor hoge en lage bloeddruk zonder inachtneming van de leeftijd. Deze beoordelingschaal voor de bloeddruk voldoet aan de richtlijnen van de Wereldgezondheidsorganisatie (WHO).

Lage bloeddruk

systolisch <100
diastolisch <60

Normale bloeddruk

(groene displaygebied 11)

systolisch 100 – 139
diastolisch 60 – 89

Vormen van verhoogde bloeddruk**gering verhoogde bloeddruk (gele displaygebied 11)**

systolisch 140 – 159
diastolisch 90 – 99

gemiddeld verhoogde bloeddruk (oranje displaygebied 11)

systolisch 160 – 179
diastolisch 100 – 109

sterk verhoogde bloeddruk (rode displaygebied 11)

systolisch ≥ 180
diastolisch ≥ 110

**WAARSCHUWING**

Te lage bloeddruk betekent net zo'n gezondheidsrisico als hoge bloeddruk! Aanvallen van duizeligheid kunnen leiden tot gevaarlijke situaties (b.v. op trappen of in het verkeer)!

2.5 Bloeddruk-schommelingen

Er zijn vele factoren die de bloeddruk kunnen beïnvloeden. De waarden worden met nadruk beïnvloedt door zwaar lichamelijk werk, angst, stress of de tijdstip van de meting. De persoonlijke bloeddrukwaarden zijn over een dag en over een jaar gerekend aan sterke schommelingen onderhevig. Bij patiënten met verhoogde bloeddruk zijn deze schommelingen bijzonder ontwikkeld. Normaal wordt de bloeddruk tijdens lichamelijke inspanningen het meest verhoogd en 's nachts tijdens het slapen het meest verlaagd.

2.6 Beïnvloeding en analyse van de metingen

- Meet meermalen uw bloeddruk, sla de resultaten op en vergelijk de deze vervolgens onder elkaar. Trek geen conclusie opgrond van een enkel resultaat.
- Uw bloeddrukwaarden dienen altijd door een arts te worden beoordeeld die vertrouwd is met uw medische voorgeschiedenis. Als u het instrument regelmatig gebruikt en de waarden registreert voor uw arts, informeer dan uw arts regelmatig over het verloop.
- Houd tijdens bloeddrukmetingen rekening ermee dat de dagelijkse waarden van vele factoren afhankelijk zijn. Factoren zoals roken, alcohol, medicijnen en lichamelijk werk beïnvloeden de meetwaarden op verschillende manier.
- Meet uw bloeddruk voor de maaltijden.
- Rust minstens 5 minuten voordat u uw bloeddruk meet.

- Neem, als u een buitengewone (te hoge of te lage) systolische of diastolische waarde van de meting constateert, hoewel het instrument op de juiste manier is gebruikt, contact op met uw arts, indien deze waarde ook na een aantal metingen blijft verschijnen. Dit geldt ook voor de zeldzame gevallen dat door een onregelmatige of zeer zwakke pols de meting wordt verhinderd.

3.1 Het inleggen / verwijderen van de batterijen

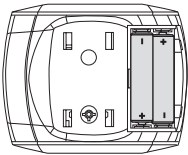

Inleggen: Opent u het batterijvak **6** aan de onderkant van het apparaat met een lichte druk terwijl u gelijktijdig trekt bij het pijltjessymbool. Legt u de twee bijgeleverde batterijen (type AAA LRO3) erin. Controleer of de batterijen in de juiste richting zijn geplaatst (zie de afbeelding in de batterijruimte). Zet het batterijdeksel weer op het instrument en druk dit in positie totdat het hoorbaar vastklikt.

Verwijderen: Vervang, wanneer het batterijsymbool  op het display verschijnt, de batterijen door nieuwe. Na het plaatsen van de batterijen geeft het display de datum en tijd (vooraf ingesteld) aan. Stelt u nu datum en tijd in, zoals onder **3.2 Datum en tijd instellen** is beschreven. Denkt u er s.v.p. om, dat u iedere keer als u er nieuwe batterijen heeft ingezet de datum en tijd opnieuw moet instellen. De meetresultaten van tot dusver blijven opgeslagen.



VEILIGHEIDSAANWIJZINGEN T.A.V. DE BATTERIJ

- **Uit de buurt van kinderen houden!**
- **Niet kortsluiten!**
- **Niet oplaadbaar!**
- **Niet in het vuur gooien!**
- **Gooi gebruikte batterijen en accu's niet bij het huisvuil, maar breng deze naar de daarvoor bestemde afvalverwerking of naar uw elektrawinkelier.**

3.2 Het instellen van de datum en de tijd

1. Datum en tijd kunt u instellen, als het apparaat uitgeschakeld is. Druk tegelijk op de **START**-toets **4** en de **MEM**-toets **3**. De knipperende aanduiding van de maand verschijnt in het display. Om het nummer van de maand te wijzigen, moet u net zolang op de **MEM**-toets **3** drukken, tot het gewenste cijfer verschijnt. Als u de **MEM**-toets **3** ingedrukt houdt, verschijnen de cijfers snel doorlopend. Als u verder drukt op de **START**-toets **4**, knipperen na elkaar de cijfers voor maand, dag, uur en minuut. Om de aangegeven waarden te veranderen, dient u op de **MEM**-toets **3** te drukken.
2. Nadat u de vijfde maal op de **START**-toets **4** hebt gedrukt, houden de cijfers in het display op met knipperen. De tijdstelling is afgesloten.
3. Als u de batterijen vervangt, moet u datum en tijd opnieuw instellen.

3.3 Taalfunctie instellen

De taalfunctie kunt u instellen, als het apparaat is uitgeschakeld, d.w.z alleen datum en tijd aangeeft. Druk op de **MEM**-toets **3**, en houdt u die vast tot de aanduiding van de ingestelde taal (b.v. **L1**) in het display verschijnt.

L1 = Engels

L3 = Spaans

L5 = Frans

L2 = Duits

L4 = Nederlands

L6 = Italiaans

L0 = taalfunctie uitgeschakeld

Het apparaat kondigt de ingestelde taal aan en springt, wanneer u de **MEM**-toets **3** ingedrukt houdt, in aanduiding en aankondiging naar de eerstvolgende taal. U kunt de ingestelde taal wijzigen door de **MEM**-toets **3** los te laten, zodra de door u gewenste taal wordt aangegeven c.q. aangekondigd. De ingestelde geluidsterkte, aangegeven door de knipperende balk, is te wijzigen, door opnieuw op de **MEM**-toets **3** te drukken en die ingedrukt te houden, tot de gewenste geluidsterkte aangegeven wordt - hoe hoger de balk, hoe hoger de geluidsterkte. De balk houdt op te knipperen, en het display springt weer in de tijdsaanduiding.

4.1 Het bevestigen van de drukmanchet

Brengt u de schone manchet op de linker onbedekte pols aan, met de handpalm naar boven.



De afstand tussen manchet en handpalm moet ca. 1 cm bedragen.

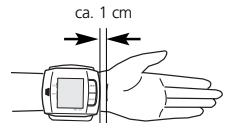

Bindt u de klittenband vast om uw pols, echter niet te vast, om het meetresultaat niet te verstoren.



4.2 De correcte meetpositie

- Neemt u tijdens de meting ergens plaats.
- Ontspan uw arm en steun deze losjes bijv. op een tafel.
- Tilt u de pols zo hoog op, dat de drukmanchet zich op harthoogte bevindt.
- Blijf rustig tijdens de meting: beweeg en spreek niet, omdat hierdoor de meetresultaten worden beïnvloed.

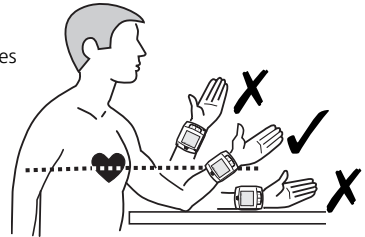

4.3

Het meten van de bloeddruk

1. Schakel het apparaat in, door op de **START**-toets ④ te drukken.
2. Als er op de **START**-toets ④ wordt gedrukt, is er een pieptoon te horen en alle tekens verschijnen in het display. Door deze test wordt de volledigheid van de meldingen getest. Het display toont de waarden van de laatste meting. Als de taalfunctie is ingeschakeld, worden de meldingen in de ingestelde taal gedaan. Als er nog geen meting is verricht, verschijnen er naast tijd en datum alleen maar nullen.
3. Het apparaat is klaar voor de meting, er verschijnt het cijfer **0**, als de taalfunctie is ingesteld wordt het begin van de meting aangekondigd. Automatisch pompt het de manchet langzaam op, om uw bloeddruk te meten. Tijdens het oppompen verandert de drukaanduiding voortdurend.
4. Het apparaat pompt de manchet net zo lang op tot er een druk is bereikt die voldoende is voor de meting. Daarna laat het apparaat langzaam de lucht uit de manchet ontsnappen en voert het de meting uit.
5. Als de meting beëindigd is, wordt de manchet ontlucht. De systolische en de diastolische bloeddruk evenals de polsslagwaarde met het polssymbool ♥ verschijnen in het display ②. Overeenkomstig de bloeddrukclassificatie volgens de WHO (zie p. 63) knippert de bloeddrukindicator ⑪ naast de bijbehorende gekleurde balk. Als de taalfunctie ingesteld is worden de meetresultaten in de ingestelde taal aangekondigd.
6. De gemeten waarden worden automatisch opgeslagen. In het geheugen kunnen maximaal 60 meetwaarden met tijd en datum worden opgeslagen.

4.4

Het uitschakelen van het instrument

Het apparaat beschikt over een automatische uitschakeling. Als er niet meer op een toets wordt gedrukt, schakelt het apparaat na een minuut automatisch uit. Het apparaat kan ook met de **START**-toets ④ worden uitgeschakeld. De tijd en de datum worden voortdurend in het display aangeduid.

5.1

Het weergeven van de opgeslagen waarden

U kunt in het geheugen van uw bloeddrukmeter maximaal 60 metingen (bloeddruk en pols met tijd en datum) opslaan. De meetwaarden worden automatisch opgeslagen. Voor het oproepen van de opgeslagen meetwaarden drukt u op de **MEM**-toets ③. De opgeslagen gegevens verschijnen in het display. Eerst verschijnt het aantal bezette geheugenplaatsen. Dan worden de waarden van de laatst opgeslagen meting inclusief de knipperende bloeddrukindicator ⑪ aangegeven.

Als de taalfunctie is geactiveerd, kondigt het apparaat het geheugenplaatsnummer aan, samen met de opgeslagen bloeddruk- en polsslagwaarden en de beoordeling van de bloeddruk volgens de schaal van de richtlijnen van de Wereld Gezondheids Organisatie (zie p. 63).

Verder drukken op de **MEM**-toets ③ geeft de meetwaarden van daarvoor aan. Als u bij de laatste invoer bent gekomen en u niet op een toets drukt, schakelt het apparaat in de geheugenafroepmodus na ca. 120 seconden automatisch uit. Door te drukken op de **START**-toets ④ kunt u de geheugenoproepmodus te allen tijde verlaten en het apparaat tegelijk uitschakelen.

Als alle 60 de geheugenplaatsen bezet zijn, wordt er een nieuw gemeten waarde opgeslagen, terwijl de oudste waarde gewist wordt.

5.2 Wissen van het geheugen

Als u zich in de geheugenoproepmodus bevindt, drukt u ca. 8 seconden op de **MEM**-toets **3** en houdt u die vast. Na drie pieptonen worden alle opgeslagen meetwaarden automatisch gewist. In het display worden in plaats van de meetwaarden alleen nullen aangegeven.

6.1 Problemen en Oplossingen

In het display verschijnt het symbool voor batterijen vervangen

- De batterijen zijn te zwak of leeg. Vervangt u alle de batterijen door nieuwe 1,5 V batterijen van type AAA LR03.

Er worden ongewone meetwaarden aangegeven

- De manchet is verkeerd aangelegd of niet goed aangetrokken. Legt u de manchet goed aan en trekt u hem vast.
- U heeft uzelf of het apparaat tijdens de meting bewogen. Houdt u zich rustig, beweegt u uw arm en het apparaat niet.
- U heeft een onregelmatige pols. Bij een slechts licht onregelmatige pols herhaalt u de meting. Voor patiënten met een sterk onregelmatige pols is het apparaat niet geschikt.
- U hebt tijdens de meting gesproken, bent nerveus of opgewonden. Spreekt u niet en ademt u twee- à drie maal diep in en uit, om u te ontspannen.
- U heeft niet de correcte zithouding ingenomen. Neemt u de juiste houding in voor het meten.
- Bij het oppompen of tijdens het meten heeft zich een storing voorgedaan. Herhaalt u de meting.

In het display verschijnt "EE"

- Het apparaat heeft niet voldoende opgepompt. Herhaalt u de meting.
- Bij het oppompen of tijdens het meten heeft zich een storing voorgedaan. Herhaalt u de meting.

Het display laat niets zien of blijft staan

- Er zijn geen batterijen ingelegd of ze zijn er verkeerd ingelegd of ze zijn helemaal leeg. Legt u er batterijen in, controleert u de positie van de batterijen of vervangt u ze door nieuwe.
- Het gaat om een defect of een bedrijfsstoring. Haalt u een poosje de batterijen er uit en zet u ze er weer in.

Als de foutmelding zich bij opnieuw meten weer voordoet, kunt u zich met het servicecenter in verbinding stellen.

6.2 Reiniging en Onderhoud

- Verwijder altijd eerst de batterijen voordat u het instrument reinigt.
- Gebruik geen agressieve reinigingsmiddelen of sterke borstels.
- Reinig het instrument met een zachte met neutraal reinigingsmiddel bevochtigde doek. Gebruikt u in geen geval scherpe reinigingsmiddelen of alcohol.
- In het instrument mag geen water binnendringen. Gebruik het instrument pas nadat het volledig droog is.
- Verwijder de batterijen uit het instrument, als het over een langere periode niet wordt gebruikt. Anders kunnen de batterijen leeglopen.
- Stel het instrument niet bloot aan direct zonlicht, beveilig het tegen vuil en vochtigheid.
- Het manchet mag alleen opgeblazen worden als het op de bovenarm is bevestigd.
- Bergt u het apparaat bij voorkeur op in de bewaarbox die bij de aankoop heeft gekregen, en bewaart u het op een schone en droge plaats.
- *Meettechnische controle (geldt voor bedrijfsmatig gebruik):*
Het instrument is door de fabrikant gekalibreerd voor een gebruiksduur van twee jaar. De meettechnische controle **is bij industrieel gebruik** uiterlijk alle twee jaar vereist. De controle kan tegen betaling en overeenkomstig de Duitse "Medizinprodukte-Betreiber Verordnung" (voorschriften voor exploitanten van medische producten) door een daartoe bevoegd persoon of een geautoriseerde verpleeginstelling worden uitgevoerd.

6.3 Afvalbeheer



Dit apparaat mag niet samen met het huishoudelijk afval worden aangeboden. Iedere consument is verplicht, alle elektrische of elektronische apparaten, ongeacht of die schadelijke stoffen bevatten of niet, bij een milieudepot in zijn stad of bij de handelaar af te geven, zodat ze op een milieuvriendelijke manier kunnen worden verwijderd.

Haal de batterijen uit het apparaat voordat u het apparaat verwijdert. Gooi gebruikte batterijen niet bij het huisvuil, maar breng deze naar de daarvoor bestemde afvalverwerking of lever deze in bij een speciaal daarvoor bestemd inzamelstation bij de supermarkt of elektrawinkelier.

Wendt u zich betreffende het afvalbeheer tot uw gemeente of handelaar.

6.4 Richtlijnen / Normen

Deze bloeddrukmeter voldoet aan de eisen van de EU-norm voor niet-invasieve bloeddrukmeters. Hij is volgens EG-richtlijnen gecertificeerd en van het CE-teken (conformiteitsteken) „CE 0297” voorzien. De bloeddrukmeter voldoet aan de Europese voorschriften EN 1060-1/1995 en EN 1060-3/1997+A1:2005. Aan de eisen van de EU-richtlijn "93/42/EEG van de Raad van 14 juni 1993 over geneeskundige producten" is voldaan, evenzo aan de EU-richtlijn 89/336/EEG.

Veiligheidsklasse: IIa, Typ B 

Toepassing:

Het instrument is geschikt voor de niet-infusieve bloeddrukmeting bij volwassenen (dit betekent dat het voor uitwendig gebruik is bestemd).

**6.5
Technische
Specificaties**

Naam en model	: MEDISANA Bloeddrukmeter HGC
Displaysysteem	: Digitaal display
Geheugenplaatsen	: 60
Meetmethode	: Oscillometrisch
Spanning	: 3 V= , 2 x 1,5 V batterijen AAA LRO3
Meetbereik bloeddruk	: 0 – 300 mmHg
Meetbereik pols	: 30 – 180 slagen / min
Maximale meetafwijking van de statische druk	: ± 3 mmHg
Maximale meetafwijking van de polswaarden	: ± 5 % van de waarde
Drukopbouw	: Automatisch met pomp
Ontluchting	: Automatisch
Autom. uitschakeling	: Na ca. 1 min.
Bedrijfsvoorwaarden	: + 5 °C t/m + 40 °C, < 85 % luchtvochtigheid
Opbergvoorwaarden	: - 20 °C t/m + 55 °C < 95 % luchtvochtigheid
Afmetingen	: 83 mm x 72 mm x 30 mm
Manchet	: 300 x 70 mm omvang 14 – 19,5 cm voor volwassenen
Gewicht	: Ca. 130 g zonder batterijen
Artikelnummer	: 51230
EAN-nummer	: 4015588512308

CE 0297

In het kader van onze voortdurende inspanningen naar verbeteringen, behouden wij ons het recht voor om qua vormgeving en op technisch gebied veranderingen aan ons product door te voeren.

7.1 Garantie en reparatie- voorwaarden

Wendt u zich voor garantiegevallen altijd tot uw leverancier of tot onze klantendienst. Moet u het apparaat opsturen, stuur het dan samen met de klacht en een kopie van de aankoopbon naar onze klantendienst.

Voor garantie gelden de volgende voorwaarden:

1. Voor de producten van **MEDISANA** geldt een garantietermijn van drie jaar vanaf de datum van aankoop. Deze kan door middel van de verkoopbon of factuur worden aangetoond.
2. Alle klachten, die het gevolg zijn van materiaal of fabricagefouten worden binnen de garantietermijn gratis verholpen.
3. Een geval van garantie leidt niet tot automatische verlenging van de garantietermijn, noch voor het apparaat zelf noch voor de vervangen onderdelen.
4. Uitgesloten van garantie zijn:
 - a. Alle schade die ontstaan is door ondeskundige behandeling, b.v. het niet op de juiste wijze volgen van de gebruiksaanwijzing
 - b. Beschadigingen, die zijn ontstaan door reparaties door de koper of een ander onbevoegd persoon.
 - c. Transportschade, die is ontstaan op weg van de verkoper naar de gebruiker of tijdens het opsturen naar de klantendienst.
 - d. Toebehoren, die onderhevig zijn aan slijtage
5. De fabrikant neemt geen verantwoording voor directe of indirecte vervolgschade die door het apparaat veroorzaakt wordt. Ook niet als de schade aan het apparaat als garantiegeval erkend is.

MEDISANA AG

Itterpark 7-9
40724 Hilden

Tel.: +49 (0) 2103 / 2007-60
Fax: +49 (0) 2103 / 2007-626
eMail: info@medisana.de
Internet: www.medisana.de

Het adres van de klantendienst vindt u op de laatste pagina.

1.1 Sydämellinen kiitos

Kiitoksia luottamuksesta ja sydämelliset onnentoivotukset!
Ostaessasi **HGC**-verenpainemittarin olet hankkinut **MEDISANA**-laatu tuotteen. Jotta saavuttaisit halutun tuloksen ja sinulla olisi pitkään iloa **MEDISANA HGC**-verenpainemittaristasi, suosittelemme, että luet seuraavat käyttö- ja huolto-ohjeet huolellisesti läpi.

1.2 Hyvinvointia edistäviä ohjeita



VAROITUS

Älä koskaan ryhdy terapeutisiin toimenpiteisiin itsemittauksen perusteella! Älä koskaan muuta lääkärin määräämän lääkkeen annostelua!

- Sydämen rytmihäiriöt eli arytmiat aiheuttavat epäsäännöllisen pulssin. Tämä saattaa aiheuttaa sen, että oskillometrisillä mittareilla on vaikeaa saada oikeaa mittauservoa.
- Jos sinulla on jokin muu sairaus esim. valtimotukoksia, on ennen verenpainemittarin käyttöä keskusteltava lääkärin kanssa.
- Tätä laitetta ei voida käyttää kontrolloimaan sydämen tahdistimen syketaajuutta.
- Raskaana olevien naisten on noudatettava tarvittavaa varovaisuutta ja otettava huomioon oma rasituskykynsä. Tarpeen mukaan otetaan yhteys hoitavaan lääkäriin.
- Mikäli tunnet mittauksen aikana olosi epämiellyttäväksi, esim. rannekipuja tai muita vaivoja, ryhdy seuraaviin vastatoimiin: Tyhjennä mansetti välittömästi painamalla **START**-painiketta **4**. Avaa mansetti ja ota se pois olkavarresta. Ota yhteys laitteen myyjään tai suoraan Medisanan edustajaan.
- Jos pulssi on erityisen vaimea, kohota käsivarsi ylös ja sulje ja avaa nyrkkiä noin 10 kertaa ja mittaa verenpaine vasta sitten. Tämän harjoitteen avulla voidaan optimoida pulssiaalto ja mittaustoimenpide.

1.3 Mihin pitää ehdottomasti kiinnittää huomiota

- Käytä laitetta ainoastaan sille määritettyyn tarkoitukseen ja käyttöohjeessa annettujen ohjeiden mukaan.
- Jos laitetta käytetään muuhun kuin sille määritettyyn käyttöön, sen takuu raukeaa.
- Laite on tarkoitettu ainoastaan kotitalouksissa käytettäväksi.
- Joskus harvoin saattaa tapahtua, että laitteeseen tulee toimintahäiriö ja mansetti jää pysyvästi täyteen pumpatuksi. Tässä tapauksessa mansetti on avattava välittömästi.
- Laitetta ei saa käyttää sellaisten laitteiden läheisyydessä, jotka muodostavat voimakasta sähköistä säteilyä, kuten esimerkiksi radiolähettimet. Ne saattavat häiritä mittarin toimintaa.
- Lapset eivät saa käyttää laitetta. Lääkintätuotteet eivät ole leikkikaluja!
- Häiriötapauksissa laitetta ei saa korjata itse, koska silloin kaikki takuu raukeavat. Korjaukset on teetettävä valtuutetussa huoltoyrityksessä.
- Suojaa laite kosteudelta. Jos laitteeseen kaikesta huolimatta pääsee vettä, on paristot irrotettava välittömästi eikä laitetta saa enää käyttää. Ota yhteys laitteen myyjään tai soita suoraan Medisanan numeroon. Yhteystiedot löytyvät tämän käyttöohjeen osoitesivulta.

- Jos annat verenpainemittarin eteenpäin, anna ehdottomasti tämä käyttöohje mukaan.

1.4 Toimituksen laajuus ja pakkaus

Tarkasta, että laitteessa ei ole vikaa. Pakkauksesta pitää löytyä:

- 1 **MEDISANA** verenpainemittari **HGC**
- 2 paristoa (tyyppiä AAA, LR03) 1,5V
- 1 säilytyslaatikko
- 1 käyttöohje

Pakkauksia voidaan käyttää uudelleen tai ne voidaan kierrättää takaisin raaka-ainekiertoon. Hävitä tarpeeton pakkausmateriaali asianmukaisella tavalla. Mikäli pakkausta avatessasi havaitset kuljetusvaurion, ota heti yhteyttä tuotteen myyneeseen liikkeeseen.



VAROITUS

**Huolehdi siitä, etteivät pakkausmuovit joudu lasten käsiin.
On olemassa tukehtumisvaara!**

2.1 Mikä verenpaine on?

Verenpaine on paine, joka muodostuu jokaisen sydämenlyönnin aikana verisuonissa. Kun sydän supistuu (= systole) ja pumppaa verta valtimoihin, ja paine nousee. Paineen korkeinta arvoa kutsutaan systoliseksi paineeksi ja se on verenpaineen mittauksessa ensimmäinen arvo.

Kun sydänlihas lepää ottaakseen lisää verta, paine valtimoissa laskee. Kun verisuonet ovat lepotilassa, mitataan toinen arvo - diastolinen paine.

2.2 Kuinka mittaus tapahtuu?

HGC on verenpainemittari, joka on tarkoitettu verenpaineen mittaukseen ranteesta. Mittauksen suorittaa mikroprosessori, joka arvioi verenpaine-mansettia pumpattaessa ja ilmaa poistettaessa suonistossa syntyvät paine-erot paineanturin avulla.

2.3 Miksi on järkevää mitata verenpainetta kotona?

MEDISANAlla on useiden vuosien kokemus verenpaineen mittauksesta. **MEDISANA**-laitteiden mittausperiaatteen suuri tarkkuus on todistettu kansainvälisten standardien mukaisesti toteutetuissa kliinisissä tutkimuksissa. Tärkeä peruste kotona tapahtuville verenpaineen mittauksille on se tosiasia, että mittaukset tehdään tutussa ympäristössä ja levollisissa olosuhteissa. Erytisen merkittävä on niin sanottu „perusarvo“, joka mitataan aamuisin heti heräämisen jälkeen ennen aamiaista. Periaatteessa verenpaine tulisi mitata aina samaan aikaan ja samoissa olosuhteissa.

Silloin tulokset ovat keskenään vertailukelpoisia ja alkava verenpainetauti voidaan havaita ajoissa. Jos verenpainetauti on kauan havaitsematta, muiden sydän-verisuonitautien riski kasvaa.

**TÄSSÄ OHJEEMME:**

Mittaa verenpaineesi päivittäin ja säännöllisesti myös silloin, kun sinulla ei ole oireita.

2.4 Verenpaine- luokitus

Seuraavassa taulukossa ovat ohjearvot korkeille ja matalille verenpainearvoille ilman, että ikä otetaan huomioon. Tämä verenpainearvoasteikko vastaa maailman terveysjärjestön (WHO) suosituksia.

Matala verenpaine	Normaali verenpaine (vihreä näyttöalue 1)
systolinen <100	systolinen 100 – 139
diastolinen <60	diastolinen 60 – 89

Verenpainetaudin muotoja

lievästi kohonnut verenpaine (keltainen näyttöalue 1)	kohtalaisesti kohonnut verenpaine (oranssi näyttöalue 1)	huomattavan kohonnut verenpaine (punainen näyttöalue 1)
systolinen 140 – 159	systolinen 160 – 179	systolinen ≥ 180
diastolinen 90 – 99	diastolinen 100 – 109	diastolinen ≥ 110

**VAROITUS**

Liian alhainen verenpaine on yhtä lailla terveysriski kuin liian korkea verenpaine! Huimauskohtaukset saattavat aiheuttaa vaarallisia tilanteita (esim. portaissa tai liikenteessä)!

2.5 Verenpaineen vaihtelut

Verenpaineeseen saattavat vaikuttaa monet eri tekijät. Voimakas ruumiillinen rasitus, pelko, stressi tai vuorokauden aika, jolloin mittaus suoritetaan vaikuttavat kaikki voimakkaasti mitattuihin tuloksiin. Yksilölliset verenpaine-arvot vaihtelevat päivän mittaan ja eri vuodenaikoina erittäin paljon. Korkeasta verenpaineesta kärsivillä nämä vaihtelut ovat erityisen suuria. Tavallisesti verenpaine on korkeimmillaan ruumiillisessa rasituksessa ja alim millaan yöllä unen aikana.

2.6 Mittauksiin vaikuttaminen ja mittausten arvioiminen

- Mittaa verenpaine useampaan kertaan ja tallenna tulokset ja vertaa tuloksia sitten keskenään. Älä tee johtopäätöksiä yksittäisen mittaustuloksen perusteella.
- Anna verenpainearvosi arvioitavaksi sellaiselle lääkärille, joka tuntee aikaisemman terveydentilasi ja sairautesi. Kun käytät laitetta säännöllisesti ja kirjoitat arvot muistiin lääkäriä varten, on hyvä kertoa lääkärille tuloksista silloin tällöin.
- Muista verenpainetta mitatessasi, että päivittäisiin arvoihin vaikuttavat monet eri tekijät. Tupakointi, alkoholin käyttö, lääkkeet ja ruumiillinen työ vaikuttavat mittaustuloksiin eri tavoin.
- Mittaa verenpaine ennen ruokailua.
- Ennen verenpainemittausta on levättävä vähintään 5 minuuttia.

- Jos systolinen tai diastolinen mittausravo vaikuttaa epätavalliselta (liian korkealta tai liian matalalta), vaikka mittaus on suoritettu oikein, ja tämä toistuu useammalla mittauksella, on syytä ottaa yhteys lääkäriin. Joskus on myös mahdollista, että mittaus ei onnistu siksi, että pulssi on epäsäännöllinen tai heikko. Silloin on myös syytä ottaa yhteys lääkäriin.

3.1 Paristojen asentaminen / poistaminen

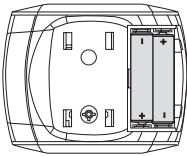

Asentaminen: Avaa laitteen alla sijaitseva paristokotelo **6** painamalla kevyesti ja vetämällä samalla nuolisymbolia. Aseta kaksi toimitukseen sisältyvää paristoa (tyyppi AAA LRO3) paikoilleen. Huomioi paristojen oikea suunta (kuva paristokotelossa). Laita paristokotelon kansi paikalleen ja paina sitä niin, että kuulet sen naksautavan paikalleen.

Poistaminen: Kun näytölle tulee näkyviin paristosymboli , vaihda paristot uusiin. Paristojen asettamisen jälkeen näytöllä näkyy päivämäärä ja aika (esiasetettu). Aseta nyt päiväys ja kellonaika kohdassa **3.2 Päiväyksen ja kellonajan asettaminen** kuvatulla tavalla. Huomaa, että päivämäärä ja kellonaika tulee asettaa uudelleen jokaisen paristovaihdon jälkeen. Vanhat mittaustulokset säilyvät muistissa.



PARISTO-TURVAOHJEITA

- Pidettävä poissa lasten ulottuvilta!
- Ei saa ladata uudelleen!
- Ei saa oikosulkea!
- Ei saa heittää tuleen!
- Älä heitä käytettyjä paristoja tai akkuja kotitalousjätteisiin, vaan ongelmajätteisiin tai toimita ne alan liikkeen paristonkeräyspisteeseen!

3.2 Päiväyksen ja kellonajan asettaminen

1. Päiväys ja kellonaika voidaan asettaa laitteen ollessa pois päältä. Paina samanaikaisesti **START**-painiketta **4** ja **MEM**-painiketta **3**. Vilkkuva kuukausinäyttö ilmestyy näyttöön. Vaihda kuukautta ilmaisevaa lukua painamalla **MEM**-painiketta **3** niin monta kertaa, että haluttu luku ilmestyy näyttöön. Kun pidät **MEM**-painiketta **3** painettuna, numerot näkyvät pikaselauksena. Kun paina **START**-painiketta **4** lisää, vilkkuvat peräkkäin kuukauden, päivän, tunnin ja minuuttien luvut. Näytettyjä arvoja muutetaan kulloinkin painamalla **MEM**-näppäintä **3**.
2. Kun **START**-painiketta **4** on painettu viidennen kerran, luvut eivät enää vilku näytössä. Ajan asettaminen on suoritettu loppuun.
3. Kun paristot vaihdetaan, päiväys ja kellonaika on asetettava uudelleen.

3.3 Puhetoiminnon asettaminen

Puhetoiminto voidaan asettaa laitteen ollessa sammutettuna, eli kun laite näyttää vain päiväyksen ja kellonajan. Paina **MEM**-painiketta **3** ja pidä sitä painettuna, kunnes asetetun kielen näyttö (esim. **L1**) ilmestyy näyttöön.

L1 = englanti

L3 = espanja

L5 = ranska

L2 = saksa

L4 = hollanti

L6 = italia

L0 = puhetoiminto pois päältä

Laite kertoo asetetun kielen ja vaihtaa näyttönsä ja ilmoituksensa seuraavaan kieleen, kun **MEM**-painiketta **3** pidetään painettuna. Voit muuttaa asetetun kielen vapauttamalla **MEM**-painikkeen **3** heti, kun haluamasi kieli näytetään tai ilmoitetaan. Vilkkuvalla palkilla esitettyä säädettyä äänenvoimakkuutta voidaan muuttaa painamalla uudelleen **MEM**-painiketta **3** ja pitämällä sitä painettuna, kunnes haluttu äänenvoimakkuus näytetään - mitä korkeampi palkki, sitä kovempi äänenvoimakkuus. Palkki lakkaa vilkkumasta ja näyttö vaihtaa jälleen aikanäyttöön.

4.1 Verenpaine- mansetin kiinnittäminen

Kiinnitä puhdas mansetti vasempaan paljaaseen ranteeseen, kämmen ylöspäin.



Mansetin ja kämmenen välisen etäisyyden tulee olla n. 1 cm.

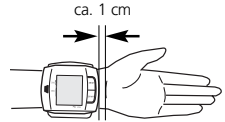

Kiinnitä tarranauha tiiviisti ranteeseesi, älä kuitenkaan liian kireälle, jotta mittaustulos ei vääristyisi.



4.2 Oikea mittausasento

- Mittaa verenpaine istuen.
- Rentouta käsivarsi ja laske se kevyesti esimerkiksi pöydälle.
- Nosta rannetta niin, että painemansetti sijaitsee sydämen korkeudella.
- Pysy mittauksen aikana hiljaa paikallasi: älä liiku äläkä puhu, koska se saattaa muuttaa mittausrvoja.

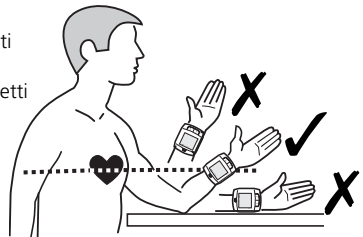

4.3

Verenpaineen
mittaaminen

1. Kytke laite päälle painamalla **START**-painiketta ④.
2. Kun **START**-painiketta ④ painetaan, kuuluu piippaava ääni ja kaikki merkit ilmestyvät näyttöön. Tämän testin avulla tarkastetaan näytön täydellisyys. Näytössä näkyy viimeisimmän mittauksen tulokset. Jos puhetoiminto on kytketty päälle, tiedot ilmoitetaan asetetulla kielellä. Jos yhtään mittausta ei ole vielä suoritettu, kellonajan ja päiväyksen vieressä näkyy pelkkiä nollia.
3. Laite on mittaussalmis, näytössä näkyy luku **0**, puhetoiminnon ollessa päällä kerrotaan mittauksen aloittamisesta. Laite pumpppaa automaattisesti mansetin hitaasti täyteen verenpaineesi mittaamiseksi. Pumpppauksen aikana painenäyttö muuttuu jatkuvasti.
4. Laite pumpppaa mansettiin ilmaa niin kauan, kunnes mittaukseen tarvittava paine on saavutettu. Lopuksi laite laskee ilman hitaasti ulos mansetista ja suorittaa mittauksen.
5. Kun mittausta on päättynyt, mansetti tyhjennetään ilmasta. Systolinen ja diastolinen verenpaine ja pulssiarvo sekä pulssisymboli ♥ tulevat näyttöön ②. Verenpaineen merkivalo ⑪ vilkkuu WHO:n verenpaineluokituksen (katso s. 73) mukaisesti siihen kuuluvien värillisten palkkien vieressä. Puhetoiminnon ollessa päällä ilmoitetaan mittaustulokset asetetulla kielellä.
6. Mitatut arvot tallennetaan automaattisesti. Muistiin voidaan tallentaa korkeintaan 60 mittaustulosta kellonaikoihin ja päiväyksiin.

4.4

Laitteen
sulkeminen

Laitteessa on automaattinen sammutus. Jos mitään painiketta ei enää paineta, laite sammuttaa itsensä automaattisesti minuutin kuluttua. Laite voidaan myös sammuttaa **START**-painikkeella ④. Kellonaika ja päiväys näytetään jatkuvasti näytössä.

5.1

Tallennettujen
arvojen
tulostaminen
näytölle

Voit tallentaa verenpainemittarisi muistiin jopa 60 mittausta (verenpaine ja pulssi kellonaikoihin ja päiväyksiin). Mittausarvot tallennetaan automaattisesti. Tallennetut mittaustulokset kutsutaan esiin **MEM**-painiketta ③ painamalla. Tallennetut tiedot ilmestyvät näyttöön. Ensiksi näytetään varattujen muistipaikkojen määrä. Sitten näytetään viimeksi tallennetun mittauksen arvot sekä vilkkuva verenpaineen merkivalo ⑪.

Jos puhetoiminto on aktivoituna, laite kertoo muistipaikan numeron yhdessä tallennettujen verenpaine- ja pulssiarvojen kanssa sekä arvion verenpaineesta Maailman terveysjärjestön (WHO) arvosteluasteikkoa vastaavasti (katso s. 73). Seuraavat **MEM**-painikkeen ③ painallukset näyttävät kulloinkin edelliset mittaustulokset. Jos olet viimeisessä arvossa etkä paina mitään painiketta, laite kytketty muistinhakutilassa noin 120 sekunnin kuluttua automaattisesti pois päältä. **START**-painiketta ④ painamalla voidaan muistinhakutilasta poistua koska tahansa ja laite sammuttaa.

Jos kaikki 60 muistipaikkaa on varattu, tallennetaan uusi mitattu tulos poistamalla vanhin tuloksista.

5.2 Muistin tyhjentäminen

Jos olet muistinhakutilassa, paina **MEM**-painiketta **3** n. 8 sekunnin ajan. Kolmen signaaliäänen jälkeen tyhjenetään kaikki tallennetut mittausarvot automaattisesti muistista. Näytössä näytetään mittausarvojen sijaan pelkkiä nollia.

6.1 Viat ja niiden korjaaminen

Näytössä näkyy paristonvaihtosymboli

- Paristot ovat liian heikkoja tai tyhjt. Vaihda paristot uusiin 1,5 V:n tyyppiin AAA LR03 paristoihin.

Näytössä näkyvät mittaustulokset ovat epätavallisia

- Mansetti on asetettu väärin tai sitä ei ole kiristetty oikein. Aseta mansetti oikein ja kiristä se tiukalle.
- Olet liikkunut tai liikuttanut laitetta mittauksen aikana. Pysyttele rauhallisena, älä liikuta käsivarttasi tai laitetta.
- Pulssisi on epäsäännöllinen. Toista mittaus pulssisi ollessa vain hieman epäsäännöllinen. Laite ei sovellu potilaille, joiden pulssi on erittäin epäsäännöllinen.
- Olet puhunut mittauksen aikana, olet hermostunut tai kiihtynyt. Älä puhu ja hengitä kahdesti tai kolmesti syvään rentoutuaksesi.
- Et ole oikeassa istumanossa. Aseta mittausta varten oikeaan asentoon.
- Ilmaa pumpattaessa tai mittaustapahtuman aikana on esiintynyt häiriö. Toista mittaus.

Näyttöön ilmestyy "EE"

- Laite ei ole pumpannut mansettiin tarpeeksi ilmaa. Toista mittaus.
- Ilmaa pumpattaessa tai mittaustapahtuman aikana on esiintynyt häiriö. Toista mittaus.

Näytössä ei näy mitään tai näyttö juuttuu paikoilleen

- Laitteessa ei ole paristoja tai ne on asetettu väärin päin tai ne ovat täysin tyhjiä. Aseta paristot paikoilleen, tarkista paristojen asento tai vaihda ne uusiin.
- Kyseessä on toiminta- tai käyttöhäiriö. Poista paristot hetkeksi ja aseta ne uudelleen paikoilleen.

Mikäli virheilmoitus toistuu uudessa mittauksessa, ota yhteyttä asiakaspalveluun.

6.2

Puhdistus ja Hoito

- Poista paristot ennen laitteen puhdistamista.
- Älä koskaan käytä voimakkaita puhdistusaineita tai karkeita harjoja.
- Puhdista mittari miedolla saippualliuksella nihkeäksi kostutetulla pehmeällä kankaalla. Älä missään tapauksessa käytä voimakkaita puhdistusaineita tai alkoholia.
- Laitteeseen ei saa päästää vettä. Laitetta ei saa käyttää ennen kuin se on kokonaan kuiva.
- Ota paristot pois laitteen sisältä, jos laite on pitkään käyttämättä. Paristot saattavat muuten vuotaa laitteen sisään.
- Suojaa laite suoralta auringonvalolta, lialta ja kosteudelta.
- Mansettiin saa täyttää ilmaa vain, kun se on kiedottuna olkavarren ympäri.
- Säilytä laitetta mieluiten toimitukseen sisältyvässä säilytyslaatikossa ja säilytä laite puhtaassa ja kuivassa paikassa.
- *Mittaustekninen kontrolli (koskee vain ammatillista käyttöä):*
Valmistaja on kalibroinut laitteen kahdeksi vuodeksi. **Ammattimaisessa käytössä** mittaustekninen kontrolli on suoritettava viimeistään kahden vuoden kuluttua, ja sen saa suorittaa vain ammattitaitoinen henkilö. Kontrolli on maksullinen, ja sen voi suorittaa vastaava viranomainen tai valtuutettu huoltopiste – lääkinnällisten tuotteiden käyttäjille annettujen määräysten mukaisesti.

6.3

Hävittämisohjeita

Tätä laitetta ei saa hävittää talousjätteiden mukana.

Jokainen kuluttaja on velvoitettu luovuttamaan kaikki sähköiset tai elektroniset laitteet, sisältävätpä ne haitallisia aineita tai eivät, kaupunkinsa tai liikkeen keräyspisteeseen, jotta laitteet voitaisiin hävittää ympäristöystävällisesti.

Poista paristot ennen laitteen hävittämistä. Älä heitä käytettyjä paristoja ja akkuja kotitalousjätteisiin, vaan ongelmajätteisiin tai toimita ne alan liikkeessä olevaan keräyspisteeseen.

Ota yhteyttä paikalliseen viranomaiseen tai myyjäliikkeeseen hävityksen suorittamiseksi.

6.4

Direktiivit / Normit

Tämä verenpainemittari vastaa noninvasiivisista verenpainemittareista annettujen EU-normien määräyksiä. Se on sertifioitu EY-direktiivien mukaisesti ja varustettu CE-merkinnällä (vaatimustenmukaisuusmerkinnällä) "CE 0297". Verenpainemittari vastaa eurooppalaisia määräyksiä EN 1060-1/1995 ja EN 1060-3/1997+A1:2005. Neuvoston 14. kesäkuuta 1993 lääkinnällisistä laitteista antaman EU-direktiivin 93/42/ETY määräykset täytetään, samoin kuin EU-direktiivin 89/336/ETY.

Laiteluokitus: IIa, Tyyppi B 

Käyttäjäkunta:

Laite soveltuu aikuisten ei-invasiiviseen verenpainemittaukseen (mikä tarkoittaa, että se soveltuu ulkoiseen käyttöön).

**6.5
Tekniset Tiedot**

Nimi ja malli	: MEDISANA -verenpainemittari HGC
Näyttöjärjestelmä	: Digitaalinen näyttö
Tallennuspaikkoja	: 60
Mittausmenetelmä	: Oskillometrinen
Jännitelähde	: 3 V= , 2 x 1,5 V:n paristoja AAA LRO3i
Verenpaineen mittausalue	: 0 – 300 mmHg
Sykkeen mittausalue	: 30 – 180 lyöntiä / min
Staattisen paineen maksimaalinen mittauspoikkeama	: ± 3 mmHg
Sykearvojen maksimaalinen mittauspoikkeama	: ± 5 % arvosta
Paineenmuodostus	: Automaattisesti pumpulla
Ilmanpäästö	: Automaattinen
Autom. virran katkaisu	: Noin 1 min kuluttua
Käyttöedellytykset	: välillä + 5 °C ja + 40 °C, ilmankosteus < 85 %
Säilytusedellytykset	: -välillä - 20 °C ja + 55 °C ilmankosteus < 95 %
Mitat	: 83 mm x 72 mm x 30 mm
Mansetti	: 300 x 70 mm ympärys 14 – 19,5 cm
Paino	: noin 130 g ilman paristoja
Tuotenumero	: 51230
EAN-numero	: 4015588512308

CE 0297

Jatkuvan tuotekehittelyn myötä pidätämme itsellämme oikeuden teknisiin ja muotoilullisiin muutoksiin.

7.1 Takuu- ja korjausehdot

Käännä takuutapauksessa alan liikkeen tai suoraan asiakaspalveluhuollon puoleen. Jos laite tulee lähettää huoltoon, ilmoita vika ja lähetä laitteen mukana kopio ostokuitista.

Tällöin ovat voimassa seuraavat takuuehdot:

1. **MEDISANA**-tuotteille myönnetään kolmen vuoden takuu myyntipäiväyksestä. Myyntipäiväys tulee todistaa takuutapauksessa ostokuitilla tai laskulla.
2. Materiaali- tai valmistusvirioista johtuvat puutteet korjataan takuuajana maksutta.
3. Takuukorjaus ei pidennä takuuajaa, ei laitteelle eikä vaihdetulle rakennosalle.
4. Takuun ulkopuolelle jäävät:
 - a. kaikki vahingot, jotka syntyvät asiattomasta käsittelystä, esim. käyttöohjeen noudattamatta jättämisestä.
 - b. Vahingot, joiden syyksi voidaan jättää ostajan tai asiattoman kolmannen osapuolen suorittama kunnossapito tai toimet.
 - c. Kuljetusvauriot, jotka ovat syntyneet matkalla valmistajalta kuluttajalle tai asiakaspalveluun lähetettäessä.
 - d. Lisäosat, jotka ovat alttiina normaalille kulutukselle.
5. Vastuu laitteen aiheuttamista välittömistä tai välillisistä seurausvahingoista on myös poissuljettu, jos laitteelle aiheutunut vahinko hyväksytään takuutapaukseksi.

MEDISANA AG

Itterpark 7-9
40724 Hilden

Tel.: +49 (0) 2103 / 2007-60
Fax: +49 (0) 2103 / 2007-626
eMail: info@medisana.de
Internet: www.medisana.de

Asiakaspalvelun osoite löytyy viimeiseltä sivulta.

1.1 Vi tackar

Tack för Ert förtroende och hjärtliga gratulationer! Med blodtrycksmätaren **HGC** har du köpt en kvalitetsprodukt från **MEDISANA**. För att Ni skall kunna uppnå önskad framgång och ha glädje av Er **MEDISANA** blodtrycksmätare **HGC** under så lång tid som möjligt, rekommenderar vi Er att noga läsa igenom dessa anvisningar gällande användning och skötsel.

1.2 Hänvisningar för Ert välbefinnande



VARNING

Genomför inga medicinska åtgärder baserade på egen mätning! Ändra aldrig dosering av medicin som skrivits ut av läkare!

- Hjärtfrekvensstörningar och arytmier orsakar en oregelbunden puls. I dessa fall är det svårt att mäta ett korrekt värde med den oscillometrisk blodtrycksmätare.
 - Ni bör samråda med er läkare om Ni lider av andra sjukdomar, t.ex. kärlsjukdommar, innan Ni använder utrustningen.
 - Apparaten lämpar sig inte för att kontrollera frekvensen på en pacemaker.
 - Gravida bör vidtaga nödvändiga försiktighetsåtgärder och ta hänsyn till sin individuella belastningsförmåga. Tala vid behov med Er läkare.
 - Om det under en mätning skulle uppträda problem, som t.ex. smärtor vid handleden eller andra besvär, bör Ni gripa till följande motåtgärder: Tryck in **START** knappen **4** för att släppa ut luften ur manschetten. Lossa manschetten och tag av den från handleden. Vänligen kontakta Er återförsäljare eller informera oss direkt.
 - Personer med låg pulsvåg bör lyfta armen samt öppna och stänga handen ca. 10 gånger innan mätningen genomförs. Med hjälp av denna övning kan pulsvågen och därmed mätningen optimeras.
-
- Använd endast apparaten för de syften som beskrivs i denna bruksanvisning och enligt anvisningarna som ges i den.
 - Om den används för andra syften förfaller garantin.
 - Apparaten är endast avsedd för användning i hushållet.
 - Om manschetten, till följd av någon sällsynt felfunktion, förblir uppblåst under mätningen måste den omedelbart öppnas.
 - Apparaten får inte användas i närheten av utrustning som sänder ut stark elektrisk strålning, som exempelvis radiosändare. I annat fall kan dess funktion påverkas negativt.
 - Apparaten får inte användas av barn. Medicinsk utrustning är inte leksaker!
 - Försök inte att reparera utrustningen själv vid funktionsstörningar, eftersom garantin förfaller i sådana fall. Låt endast auktoriserade serviceställen genomföra reparationer.
 - Skydda apparaten mot fukt. Om vätska trots allt skulle komma in i apparaten måste batterierna omedelbart tas ut och fortsatt användning ställas in. Vänligen kontakta Er återförsäljare eller informera oss direkt.

1.3 Detta måste ovillkorligen beaktas

- Om Ni överlämnar blodtrycksmätaren till en tredje person skall Ni ovillkorligen även överlämna denna bruksanvisning.

1.4 Leveransomfång och förpackning

Vänligen börja med att kontrollera att utrustningen är komplett. Följande delar skall medfölja vid leverans:

- 1 **MEDISANA** blodtrycksmätare **HGC**
- 2 batterier (typ AAA, LR03) 1,5V
- 1 förvaringsbox
- 1 bruksanvisning

Förpackningar kan återanvändas eller lämnas till återvinning. Se till att förpackningsmaterial som inte längre behövs tas omhand på korrekt sätt. Upptäcks skador när produkten packas upp så kontakta omgående inköpsstället.



VARNING

Se till att förpackningsmaterial i plast hanteras utom räckhåll för barn. Kvävningsrisk!

2.1 Vad är blodtryck?

Blodtryck är det tryck som uppstår i kärlen vid varje hjärtslag. När hjärtat dras samman (=systol) och blod pumpas ut i artärerna, stiger blodtrycket. Det högsta värdet kallas för det systoliska trycket. Detta är det första värdet som mäts vid blodtrycksmätningar. När hjärtmuskulaturen slappnar av för att släppa in nytt blod, sjunker trycket i artärerna. När kärlen är avslappnade mäts det andra värdet – det diastoliska trycket.

2.2 Hur fungerar mätningen?

HGC är en blodtrycksmätare som är avsedd för att mäta blodtrycket vid handleden. Mätningen utförs av en mikroprocessor som utvärderar de tryckvariationer som trycksensorn mäter när blodtrycksmanschetten pumpas upp och töms kring artären.

2.3 Varför är det bra att mäta blodtrycket hemma?

MEDISANA har mångårig erfarenhet av allt som har med blodtrycksmätning att göra. Mätprincipen som används av **MEDISANA**-utrustning har hög noggrannhet. En rad kliniska studier, som genomförts enligt internationell standard, belägger detta. Ett viktigt argument för blodtrycksmätning i hemmet är att mätningen genomförs i en välkänd miljö och i avslappnat tillstånd. Det viktigaste blodtrycksvärdet är det så kallade "basvärdet", som mäts på morgonen efter att Ni stigit upp och före frukosten. En grundregel är att blodtrycket i största möjliga mån alltid bör mätas vid samma tid och under liknande förutsättningar.

Detta gör att värdena är jämförbara, vilket gör att Ni har betydligt större chans att upptäcka ett höjt blodtryck i ett tidigt stadium. Om en blodtryckshöjning inte upptäcks i tid stiger risken för hjärt- och kärlsjukdomar.

**DÄRFÖR REKOMMENDERAR VI:**

Mät Ert blodtryck dagligen och regelbundet, även när Ni inte har några besvär.

2.4 Blodtrycks- klassificering

Nedan visas riktvärden för högt och lågt blodtryck utan hänsyn till åldern. Denna blodtrycksskala motsvarar världshälsoorganisationens (WHO) riktlinjer.

Lågt blodtryck

systoliskt <100
diastoliskt <60

Normalt blodtryck

(grönt indikeringsområde 11)

systoliskt 100 – 139
diastoliskt 60 – 89

Former av högt blodtryck**högt blodtryck:**

lätt (gult

indikeringsområde 11)

systoliskt 140 – 159

diastoliskt 90 – 99

högt blodtryck:

medel starkt (orange

indikeringsområde 11)

systoliskt 160 – 179

diastoliskt 100 – 109

högt blodtryck:

starkt (rött

indikeringsområde 11)

systoliskt ≥180

diastoliskt ≥110

**VARNING**

För lågt blodtryck är en hälsorisk på samma sätt som för högt blodtryck! Anfall av svindel kan leda till farliga situationer (t.ex. i trappor eller i trafiken)!

2.5 Variationer i blodtrycket

Blodtrycket kan påverkas av en rad faktorer. Exempelvis har tungt kroppsarbete, rädsla, stress eller tidpunkten på dygnet när mätningen genomförs avsevärd inverkan på mätresultatet. Värdena för det personliga blodtrycket varierar mycket under dagens och årets lopp. Hos patienter med högt blodtryck är variationerna speciellt markanta. I vanliga fall är blodtrycket högst när kroppen ansträngs och lägst på natten när man sover.

2.6 Påverkan och utvärdering av mätresultat

- Mät blodtrycket ett flertal gånger och spara värdena i datorns minne. Jämför dessa värden med varandra. Dra inga slutsatser från ett enstaka mätresultat.
- Blodtrycksvärdena bör alltid bedömas av en läkare som är förtrodd med Er tidigare hälsoutveckling. Om Ni använder apparaten regelbundet och antecknar värdena, bör Ni emellanåt informera läkaren om förloppet.
- När Ni genomför blodtrycksmätning, tänk då på att många faktorer kan påverka mätresultatet. Exempelvis påverkar rökning, alkohol, mediciner och kroppsarbete värdena på olika sätt.
- Mät blodtrycket före måltider.
- Innan Ni mäter blodtrycket bör Ni ha vilat i minst 5 minuter.

- Om Ni upprepade gånger uppmätt ett ovanligt (för högt eller för lågt) systoliskt eller diastoliskt värde, trots att utrustningen används på korrekt sätt, bör Ni informera Er läkare. Detta gäller även i de sällsynta fall, när mätningen inte kan genomföras p.g.a. en oregelbunden eller mycket svag puls.

3.1 Sätta i / ta ur batterier

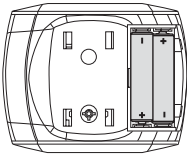

Isättning: Öppna batterilådan ⑥ på apparatens undersida med ett lätt tryck och dra samtidigt i pilens riktning. Lägg i de båda bifogade batterierna (typ AAA LRO3). Var noga med batteriets polaritet (figur i batterifacket). Skjut på batterilocket igen och tryck fast det så att Ni hör att låset stängs.

Uttagning: Byt batterier när symbolen  med ett överstruket batteri visas i displayen. Displayet visar datum och tid (förinställt) när batterierna har satts dit. Ställ in datum och tid enligt anvisningarna i 3.2 *Inställning av datum och tid*. Beakta att datum och tid alltid måste ställas in på nytt, när du bytt batterier. De mätresultat man har erhållit hittills sparas.



SÄKERHETSANVISNINGAR FÖR BATTERI

- Förvaras utom räckhåll för barn!
- Ej uppladdningsbart!
- Får ej kortslutas!
- Får ej kastas i öppen eld!
- Kasta inte förbrukade batterier, engångs eller uppladdningsbara, i hushållssoporna utan lämna dessa till batteriinsamling vid återvinningsstation eller till insamling i fackhandeln.

3.2 Inställning av datum och tid

1. Ni kan ställa in datum och tid när apparaten är fränkopplad. Tryck samtidigt på **START**-knapp ④ och **MEM**-knapp ③. En blinkande månads-indikering visas på displayen. För att ändra siffran för månad, tryck på **MEM**-knapp ③ tills önskad siffra visas. Om Ni håller **MEM**-knapp ③ intryckt visas siffrorna i en snabbgenomgång. Om Ni fortsätter att trycka på **START**-knapp ④ blinkar siffrorna för månad, dag, timme och minut efter varandra. För att ändra de indikerade värdena skall Ni trycka på **MEM**-knapp ③.
2. När Ni har tryckt på **START**-knapp ④ fem gånger slutar siffrorna på displayen att blinka. Tidsinställningen är avslutad.
3. När Ni bytar batterier måste Ni ställa in datum och tid på nytt.

3.3 Ställa in språkfunktionen

Ni kan ställa in språkfunktionen när apparaten är fränkopplad, d.v.s. endast datum och tid visas. Tryck på **MEM**-knapp ③ och håll denna intryckt tills en indikering av inställt språk (t.ex. **L1**) visas på displayen.

L1 = engelska

L3 = spanska

L5 = franska

L2 = tyska

L4 = holländska

L6 = italienska

L0 = språkfunktionen fränkopplad

Apparaten talar om vilket språk som är inställt och byter, om Ni håller **MEM**-knapp **3** intryckt, i indikering och meddelande till det därpå följande språket. Ni kan ändra inställt språk genom att släppa **MEM**-knapp **3** när det språk som önskas av Er indikeras eller meddelas. Man kan ändra inställd ljudstyrka, som visas genom den blinkande stapeln, genom att åter trycka på **MEM**-knapp **3** och hålla denna intryckt tills önskad ljudstyrka indikeras – ju högre stapeldiagrammet blir desto högre är ljudstyrkan. Stapeln upphör att blinka och displayen växlar åter till tidsindikering.

4.1 Tryckmanschettens tas på

Placera den rena manschettens på vänster handled direkt på huden, med handflatan uppåt.



Avståndet mellan manschett och handflata skall vara ca. 1 cm.

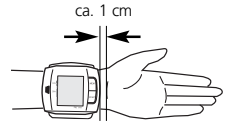

Dra åt och tryck noga fast kardborrebandet om Er handled, dock inte alltför hårt så att mätresultatet inte förfalskas.



4.2 Rätt ställning vid mätningen

- Genomför mätningen sittande.
- Låt armen slappna av och stöd den löst, t.ex. genom att lägga den på ett bord.
- Lyft upp handleden så att tryckmanschettens befinner sig i jämnhöjd med hjärtat.
- Försök att slappna av under mätningen: Rör Er inte och tala inte, annars kan mätresultatet påverkas.

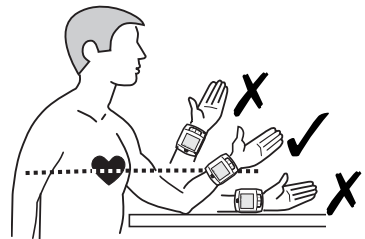

4.3 Mätning av blodtrycket

1. Koppla till apparaten genom att trycka på **START**-knapp **4**.
2. När man trycker på **START**-knapp **4** hörs ett pip ljud och alla tecken visas på displayen. Genom denna test kontrolleras att indikeringen är komplett. Displayen visar värdena från den senaste mätningen. Om språkfunktionen är tillkopplad lämnas uppgifterna på det språk som är inställt. Om man ännu inte har gjort någon mätning visas jämte tid och datum endast nollor.
3. Apparaten är klar för mätning, siffran **0** visas, om språkfunktionen är inställd rapporteras att mätningen börjar. Apparaten pumpar automatiskt långsamt upp manschetten för att mäta Ert blodtryck. Under uppumpningen ändras ständigt tryckindikeringen.
4. Apparaten pumpar upp manschetten tills ett tryck som är tillräckligt för mätningen har uppnåtts. Därefter släpper apparaten långsamt ut luften ur manschetten och genomför mätningen.
5. När mätningen är avslutad avluftas manschetten. Det systoliska och det diastoliska blodtrycket samt pulsvärdet med pulssymbiolen ♥ visas på display **2**. I överensstämmelse med blodtrycksklassificeringen enligt WHO (se sid. 83) blinkar blodtrycksindikator **11** bredvid den därtill hörande färgade stapeln. Om språkfunktionen är inställd rapporteras mätresultaten på det språk som är inställt.
6. De värden som har uppmätts sparas automatiskt. I minnet kan man spara upp till 60 mätvärden med tid och datum.

4.4 Apparaten stängs av

Apparaten är utrustad med en automatisk frånkoppling. Om man inte mera trycker på någon knapp kopplas apparaten automatiskt från efter en minut. Apparaten kan även kopplas från med **START**-knapp **4**. Tid och datum visas kontinuerligt på displayen.

5.1 Hämta sparade mätresultat

Ni kan spara upp till 60 mätningar (blodtryck och puls med tid och datum) i Er blodtrycksmätarens minne. Mätvärdena sparas automatiskt. För att aktivera de sparade mätvärdena skall Ni trycka på **MEM**-knapp **3**. Sparade data visas på indikeringen. Först visas antalet använda minnesplatser. Därefter indikeras värdena för den senast sparade mätningen. Blodtrycksindikator **11** blinkar.

Om språkfunktionen är aktiverad rapporterar apparaten minnesplatsens nummer tillsammans med de sparade blodtrycks- och pulsvärdena och utvärderingen av blodtrycket i överensstämmelse med skalan i direktiven från WHO (se sid. 83).

Om man fortsätter att trycka på **MEM**-knapp **3** visas de tidigare mätvärdena. Om Ni har kommit till den sista registreringen och inte trycker på någon knapp kopplas apparaten automatiskt från i minnesaktiveringsfunktionen efter ca. 120 sekunder. Genom att trycka på **START**-knapp **4** kan Ni lämna minnesaktiveringsfunktionen när helst Ni önskar samt samtidigt koppla från apparaten. Om alla 60 minnesplatserna är upptagna sparas det nya värdet genom att det äldsta värdet raderas.

5.2 Töm minnet

Om Ni befinner Er i minnesaktiveringsfunktionen skall Ni trycka på **MEM**-knapp **3** och hålla denna intryckt under ca. 8 sekunder. Efter tre piptoner raderas automatiskt alla sparade mätvärden. På displayen visas endast nollor i stället för mätvärdena.

6.1 Fel och åtgärder

På displayen visas symbolen för batteribyte

- Batterierna är för svaga eller tomma. Byt ut alla batterierna mot nya 1,5 V batterier av typ AAA LR03.

Ovanliga mätvärden indikeras

- Manschetten är felaktigt placerad eller har inte dragits åt ordentligt. Placera manschetten korrekt och dra åt den.
- Ni har förflyttat Er själv eller apparaten under mätningen. Var lugn, rör varken på armen eller på apparaten.
- Ni har en oregelbunden puls. Om pulsen endast är något oregelbunden skall Ni upprepa mätningen. Apparaten är inte lämplig för patienter med mycket oregelbunden puls.
- Ni har talat under mätningen, Ni är nervös eller upprörd. Tala inte och andas djupt två eller tre gånger för att koppla av.
- Er position i sittande ställning är inte korrekt. Inta korrekt position för mätning.
- Under uppumpningen eller under mätningen har det uppträtt en störning. Upprepa mätningen.

På displayen visas "EE"

- Apparaten har inte pumpats upp tillräckligt. Upprepa mätningen.
- Under uppumpningen eller under mätningen har det uppträtt en störning. Upprepa mätningen.

Indikeringen visar inte något eller blir stående

- Inga batterier är ilagda eller är felaktigt ilagda eller är helt tomma. Lägg i batterier, kontrollera batteriernas position eller byt ut dessa mot nya.
- Det rör sig om en felfunktion eller driftstörning. Ta ut batterierna ett tag och sätt därefter i dem igen.

Om felmeddelandet åter uppträder vid en förnyad mätning skall Ni ta kontakt med servicecentrat.

6.2 Rengöring och vård

- Ta ut batterierna innan Ni rengör apparaten.
- Använd aldrig aggressiva rengöringsmedel eller hårda borstar.
- Rengör utrustningen med en mjuk duk som fuktats med en mild tvällösning. Använd absolut inte starka rengöringsmedel eller alkohol.
- Ingen vätska får tränga in i apparaten. Använd utrustningen först när den är helt torr igen.
- Ta ut batterierna ur apparaten om Ni inte ämnar att använda den under en längre tid. I annat fall föreligger risken att batterierna börjar läcka.
- Utsätt inte apparaten för direkt solljus, skydda den mot smuts och fukt.
- Pumpa endast upp manschetten när den sitter runt överarmen.
- Förvara helst apparaten i den förvaringsbox som ingick i köpet och förvara alltid apparaten på en ren och torr plats.
- *Mätteknisk kontroll:*
Apparaten har kalibrerats av tillverkaren för två år. Den mättekniska kontrollen måste minst genomföras vartannat år **vid yrkesmässig användning**. Kontrollen är avgiftsbelagd och kan utföras av ansvarig myndighet eller av auktoriserad serviceutövare – i enlighet med "förordningen för brukare av medicinska produkter"; (i Tyskland) eller motsvarande.

6.3 Hänvisning gällande avfallshantering



Denna apparat får inte kastas i hushållssoporna.

Varje konsument måste lämna in alla elektriska eller elektroniska apparater till motsvarande samlingsställen, oberoende av om apparaterna innehåller skadliga ämnen eller ej, så att de kan omhändertas på ett miljövänligt sätt.

Ta alltid ut batterierna innan Ni kastar apparaten. Kasta inte förbrukade batterier i hushållssoporna utan lämna dem till återvinningsstation eller till batteriinsamling i fackhandeln.

Kontakta kommunen eller återförsäljaren för att få information om återvinning.

6.4 Riktlinjer / normer

Denna blodtrycksmätare överensstämmer med reglerna i EU-normen för icke-invasiva blodtrycksmätapparater. Den är certifierad enligt EG-direktiven och utrustad med CE-tecken (konformitetstecken) "CE 0297". Blodtrycksmätaren överensstämmer med de europeiska föreskrifterna EN 1060-1/1995 och EN 1060-3/1997+A1:2005. Reglerna i EU-direktivet "93/42/EEC från ministerrådet daterat den 14 juni 1993 för medicinska produkter är uppfyllda, likaså EU-direktivet 89/336/EEC.

Utrustningen har klassats som: Ila, typ B 

Användarkrets:

Apparaten lämpar sig för icke-invasiv blodtrycksmätning hos vuxna (det betyder att den lämpar sig för yttre användning).

6.5**Tekniska data**

Namn och model	: MEDISANA Blodtrycksmätare HGC
Display	: Digital display
Minne	: 60
Mätmetod	: Oscillometrisk
Spänningsförsörjning	: 3 V= , 2 x 1,5 V batterier AAA LRO3
Mätområde blodtryck	: 0 – 300 mmHg
Mätområde puls	: 30 – 180 slag / min
Maximal mätavvikelse statistiskt tryck	: ± 3 mmHg
Maximal mätavvikelse pulsvärde	: ± 5 % av värdet
Tryck alstring	: Automatisk med pump
Luftutsläpp	: Automatisk
Autom. Avstängning	: Efter ca. 1 min
Driftsmiljö	: + 5 °C till + 40 °C, < 85 % luftfuktighet
Förvaringsmiljö	: - 20 °C till + 55 °C < 95 % luftfuktighet
Yttermått	: 83 mm x 72 mm x 30 mm
Manschett	: 300 x 70 mm omfång 14 – 19,5 cm för vuxna
Vikt	: ca. 130 gr utan batterier
Artikelnummer	: 51230
EAN-nummer	: 4015588512308

CE 0297

Som följd av ständigt pågående produktförbättringar förbehåller vi oss rätten till tekniska förändringar samt förändringar i utförande.

7.1 Garanti och förutsättningar för reparationer

Kontakta inköpsstället vid garantifrågor, eller tag kontakt med kundtjänst direkt. Måste produkten skickas in så bifoga uppgifter om defekten samt en kopia av inköpskvittot.

Följande garantiförutsättningar gäller:

1. På **MEDISANA** produkter lämnas tre års garanti, från inköpsdatum. Inköpsdatum ska vid garantiförehavanden förevisas med inköpskvitto eller faktura.
2. Felaktigheter på grund av material- eller tillverkningsfel åtgärdas kostnadsfritt under garantiperioden.
3. Utförande av garantiåtagande leder inte till förlängning av garantiperioden; detta gäller för själva produkten så väl som för utbytta komponenter.
4. Garantin gäller inte för:
 - a. Alla skador som uppkommer på grund av felaktig hantering, t.ex. vid icke beaktande av bruksanvisningen.
 - b. Skador som kan härledas till iordningsställande eller ingrepp utförda av köparen eller annan, ej auktoriserad, person.
 - c. Transportskador som uppkommit under transport från tillverkaren till användaren eller vid insändning till kundtjänst.
 - d. Tillbehör som utsätts för normalt slitage
5. Ansvar för direkta eller indirekta följskador som förorsakas av produkten är uteslutet, även om skadan på produkten godkänns som garantiåtagande.

MEDISANA AG

Itterpark 7-9
40724 Hilden

Tel.: +49 (0) 2103 / 2007-60
Fax: +49 (0) 2103 / 2007-626
eMail: info@medisana.de
Internet: www.medisana.de

Serviceadressen finns på sista sidan.

1.1 Σας ευχαριστούμε

Σας ευχαριστούμε πολύ για την εμπιστοσύνη σας και σας συγχαιρούμε για την απόφασή σας! Με την αγορά του πιεσόμετρου αίματος **HGC** αποκτήσατε ένα προϊόν υψηλής ποιότητας **MEDISANA**. Για να έχετε το επιθυμητό αποτέλεσμα και για να μείνετε ικανοποιημένοι για μεγάλο χρονικό διάστημα με τη χρήση του πιεσόμετρου **MEDISANA HGC**, σας προτείνουμε να διαβάσετε προσεκτικά τις ακόλουθες οδηγίες για τη χρήση και τη φροντίδα του.

1.2 Οδηγίες για την υγεία σας



ΠΡΟΕΙΔΟΠΟΙΗΣΗ

**Μην παίρνετε θεραπευτικά μέτρα κατόπιν αυτομέτρησης!
Μην αλλάζετε ποτέ τη δοσολογία ενός φαρμάκου που σας χορήγησε ο ιατρός σας!**

- Οι καρδιακές αρρυθμίες δημιουργούν έναν ανώμαλο παλμό. Αυτό μπορεί να προκαλέσει δυσκολίες στην καταγραφή της σωστής τιμής κατά τις μετρήσεις με ταλαντωσιμετρικές συσκευές.
- Επίσης εάν έχετε κάποια άλλη ασθένεια π.χ. αποφρακτική αρτηριοπάθεια, μιλήστε πριν τη χρήση της συσκευής με τον γιατρό σας.
- Η συσκευή δεν μπορεί να χρησιμοποιηθεί για τον έλεγχο της καρδιακής συχνότητας ενός βηματοδότη.
- Οι έγκυες γυναίκες πρέπει να προσέξουν τα αναγκαία μέτρα προστασίας καθώς και την προσωπική τους αντοχή, συμβουλευτείτε τον γιατρό σας.
- Σε περίπτωση που κατά τη μέτρηση εμφανιστούν ενοχλήσεις όπως π.χ. πόνος στον καρπό του χεριού ή άλλες ενοχλήσεις, λάβετε τα εξής μέτρα: πατήστε το πλήκτρο **START** 4 για να ξεφουσκώσει αμέσως η μανσέτα. Χαλαρώστε τη μανσέτα και απομακρύντε την από το βραχίονα. Επικοινωνήστε με τον αντιπρόσωπο ή απευθείας με μας.
- Άτομα με επίπεδο παλμικό κύμα πρέπει να σηκώσουν το χέρι, να ανοιγοκλείσουν την παλάμη 10 φορές και μετά να μετρήσουν. Με αυτήν την άσκηση βελτιώνεται το παλμικό κύμα και η διαδικασία μέτρησης.
- Χρησιμοποιήστε τη συσκευή μόνο για το σκοπό που περιγράφεται στις οδηγίες χρήσης. Εάν τη χρησιμοποιήσετε για άλλους σκοπούς δεν ισχύει η εγγύηση.
- ΧΣε σπάνιες περιπτώσεις εάν η μανσέτα λόγω δυσλειτουργίας παραμείνει κατά τη διάρκεια της μέτρησης φουσκωμένη πρέπει να την ανοίξετε αμέσως.
- Η συσκευή προβλέπεται μόνο για οικιακή χρήση.
- Η συσκευή δεν επιτρέπεται να λειτουργεί κοντά σε συσκευές που εκπέμπουν ισχυρή ηλεκτρική ακτινοβολία, όπως π.χ. ραδιοπομπός. Έτσι μπορεί να επηρεαστεί αρνητικά η λειτουργία.
- Τα παιδιά απαγορεύεται να χρησιμοποιούν τη συσκευή. Τα ιατρικά προϊόντα δεν είναι παιχνίδια!
- Εάν υπάρχουν βλάβες μην επισκευάζετε τη συσκευή μόνοι σας, γιατί έτσι παύει να ισχύει η εγγύηση. Η επισκευή πρέπει να γίνεται μόνο σε εξουσιοδοτημένα συνεργεία.
- Προφυλάξτε τη συσκευή από την υγρασία. Εάν παρ'όλα αυτά εισχωρήσει υγρό στη συσκευή πρέπει να βγάλετε αμέσως τις μπαταρίες και να

1.3 Τι πρέπει να προσέξετε

αποφύγετε την περαιτέρω χρήση της. Σε μια τέτοια περίπτωση επικοινωνήστε με τον αντιπρόσωπο ή απευθείας με μας. Για το πώς θα επικοινωνήσετε μαζί μας ανατρέξτε στη σελίδα με τις διευθύνσεις.

- Σε περίπτωση που μεταβιβάσετε το πιεσόμετρο σε τρίτα άτομα, πρέπει να παραδώσετε οπωσδήποτε μαζί και τις οδηγίες χρήσης.

1.4

Περιεχόμενο παράδοσης και συσκευασία

Παρακαλούμε ελέγξτε αρχικά αν η συσκευή είναι πλήρης.

Το περιεχόμενο παράδοσης συμπεριλαμβάνει:

- 1 Πιεσόμετρο **MEDISANA HGC**
- 1 Δοχείο αποθήκευσης
- 2 μπαταρίες (τύπου AAA, LR03) 1,5V
- 1 οδηγία χρήσης

Οι συσκευασίες είναι επαναχρησιμοποιήσιμες ή μπορούν να ανακυκλωθούν στον κύκλο πρώτων υλών. Σας παρακαλούμε να αποσύρετε το υλικό συσκευασίας που δεν χρησιμοποιείται πλέον σύμφωνα με τους κανονισμούς. Σε περίπτωση που κατά την αφαίρεση της συσκευής από τη συσκευασία διαπιστώσετε κάποια βλάβη οφειλόμενη στη μεταφορά, σας παρακαλούμε να απευθυνθείτε αμέσως στον έμπορό σας.



ΠΡΟΕΙΔΟΠΟΙΗΣΗ

Προσέχετε ώστε τα πλαστικά συσκευασίας να μην περιέλθουν σε παιδικά χέρια. Υπάρχει κίνδυνος ασφυξίας!

2.1

Τι είναι πίεση?

Η πίεση του αίματος είναι η πίεση που δημιουργείται στα αγγεία σε κάθε χτύπο της καρδιάς. Όταν η καρδιά συστέλλεται (συστολή) και χορηγεί αίμα στις αρτηρίες προκαλείται αύξηση της πίεσης. Η μεγαλύτερη τιμή της λέγεται πίεση της συστολής και είναι η πρώτη που μετρείται κατά τη μέτρηση πίεσης. Όταν ο καρδιακός μυς χαλαρώνει για να πάρει καινούργιο αίμα η πίεση στις αρτηρίες μειώνεται. Εάν τα αγγεία είναι χαλαρά μετρείται η δεύτερη τιμή - η πίεση της διαστολής.

2.2

Πώς λειτουργεί η μέτρηση?

Η συσκευή **HGC** είναι ένα πιεσόμετρο, το οποίο προβλέπεται για τη μέτρηση της αρτηριακής πίεσης αίματος στον καρπό του χεριού. Η μέτρηση εδώ γίνεται μέσω μικροεπεξεργαστή, ο οποίος μέσω αισθητήρα πίεσης αξιολογεί τις διακυμάνσεις της πίεσης, οι οποίες προκύπτουν στην αρτηρία κατά την εισαγωγή και εξαγωγή του αέρα της μανσέτας του πιεσόμετρου.

2.3

Γιατί είναι καλό να μετρείται η πίεση στο σπίτι?

Η **MEDISANA** έχει πολύχρονη πείρα στον τομέα μέτρησης της πίεσης. Η υψηλή ακρίβεια της μεθόδου μέτρησης των συσκευών **MEDISANA** αποδεικνύεται από κλινικές έρευνες, οι οποίες εκτελούνται σύμφωνα με αυστηρά διεθνή πρότυπα. Ένα σημαντικό επιχείρημα υπέρ της μέτρησης της πίεσης στο σπίτι είναι το γεγονός ότι η μέτρηση γίνεται στο συνηθισμένο περιβάλλον και σε χαλαρές συνθήκες. Ιδιαίτερα σημαντική είναι η λεγόμενη «βασική τιμή», η οποία μετρείται το πρωί αμέσως μετά το ξύπνημα και πριν το πρωινό. Βασικά πρέπει να μετράτε την πίεσή σας πάντα την ίδια ώρα και κάτω από τις ίδιες συνθήκες.

Γιατί μόνο τότε είναι δυνατή η σύγκριση των αποτελεσμάτων καθώς και η έγκαιρη διάγνωση της πάθησης της υψηλής πίεσης. Εάν η υψηλή πίεση δεν διαγνωσθεί εγκαίρως, ο κίνδυνος για άλλες καρδιακές παθήσεις και παθήσεις του κυκλοφορικού αυξάνεται.



Γι' αυτό η συμβουλή μας:

Μετράτε την πίεσή σας καθημερινά σε τακτά χρονικά διαστήματα ακόμη κι αν δεν έχετε κάποιες ενδοχλήσεις.

2.4 Ταξινόμηση πίεσης

Στον επόμενο πίνακα δίνονται οι κατευθυντήριες τιμές για υψηλή και χαμηλή πίεση ανεξάρτητα ηλικίας. Αυτές οι κατευθυντήριες τιμές πίεσης ανταποκρίνονται στις Οδηγίες του Παγκόσμιου Οργανισμού Υγείας (WHO).

Χαμηλή πίεση

συστολή < 100
διαστολή < 60

Φυσιολογική πίεση

(**πράσινης** τομέας ένδειξης **1**)

συστολή 100 – 139
διαστολή 60 – 89

Είδη υψηλής πίεσης

ελαφρά υψηλή πίεση

(**κίτρινος** τομέας ένδειξης **2**)

συστολή 140 – 159
διαστολή 90 – 99

μέτρια υψηλή πίεση

(**πορτοκαλί** τομέας ένδειξης **3**)

συστολή 160 – 179
διαστολή 100 – 109

πολύ υψηλή πίεση

(**κόκκινος** τομέας ένδειξης **4**)

συστολή ≥ 180
διαστολή ≥ 110



ΠΡΟΣΟΧΗ

Η πολύ χαμηλή πίεση αίματος αποτελεί επίσης κίνδυνο για την υγεία όπως η υψηλή πίεση αίματος! Οι ίλιγγοι ενδέχεται να προκαλέσουν επικίνδυνες καταστάσεις (π.χ. σε σκάλες ή στην οδική κυκλοφορία)!

2.5 Διαβαθμίσεις στην πίεση

Υπάρχουν πολλοί παράγοντες που μπορούν να επηρεάσουν την πίεση. Η βαριά σωματική εργασία, φόβος, άγχος ή η ώρα της μέτρησης επηρεάζουν πάρα πολύ τις μετρημένες τιμές. Οι προσωπικές τιμές πίεσης υπόκεινται σε μεγάλες διαβαθμίσεις κατά τη διάρκεια της ημέρας και του χρόνου. Σε ασθενείς με υψηλή πίεση αυτές οι διαβαθμίσεις είναι ιδιαίτερα έντονες. Κανονικά η πίεση είναι πολύ υψηλή κατά τη σωματική κόπωση και πολύ χαμηλή τη νύχτα κατά τη διάρκεια του ύπνου.

2.6 Επηρεασμός και επεξεργασία των μετρήσεων

- Μετρήστε την πίεσή σας πολλές φορές, αποθηκεύστε τα αποτελέσματα και συγκρίνετέ τα μεταξύ τους. Μην βγάξετε συμπεράσματα από ένα και μόνο αποτέλεσμα.
- Ένας γιατρός που γνωρίζει και το ιστορικό σας πρέπει να κρίνει τις τιμές πίεσης. Εάν χρησιμοποιείτε τη συσκευή τακτικά και σημειώνετε τις τιμές για τον γιατρό σας πρέπει να τον ενημερώνετε για την εξέλιξη.
- Κατά τις μετρήσεις της πίεσης λάβετε υπόψη σας ότι οι καθημερινές τιμές εξετρώνται από πολλούς παράγοντες. Το κάπνισμα, το αλκοόλ, τα φάρμακα και η σωματική εργασία επηρεάζουν τις τιμές διαφορετικά.
- Μετρήστε την πίεσή σας πριν το φαγητό.
- Πριν μετρήσετε την πίεση πρέπει να ξεκουραστείτε για τουλάχιστον 5 λεπτά.
- Εάν οι τιμές συστολής ή διαστολής της μέτρησης σας φαίνονται ασυνήθιστες (πολύ υψηλές ή πολύ χαμηλές) παρ'όλο που χρησιμοποιήσατε σωστά τη συσκευή και αν αυτό συμβεί επανειλημμένα, ειδοποιήστε αμέσως τον γιατρό σας. Το ίδιο ισχύει και όταν σε σπάνιες περιπτώσεις ένας ανώμαλος ή πολύ αδύναμος παλμός δεν επιτρέπει τη μέτρηση.

3.1 Τοποθέτηση / Αφαίρεση των μπαταριών

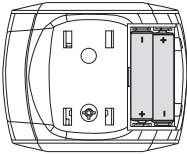

Τοποθέτηση: Ανοίξτε τη θήκη μπαταριών **6** στην κάτω πλευρά της συσκευής με ελαφρά πίεση και ταυτόχρονα τράβηγμα στο σύμβολο βέλους. Τοποθετήστε μέσα τις δύο συνημμένες μπαταρίες (τύπος AAA LRO3). Προσέξτε σε ποια κατεύθυνση πρέπει να μπουν οι μπαταρίες (απεικόνιση στη μπαταριοθήκη). Τοποθετήστε ξανά το καπάκι και πιέστε το μέχρι να ακουστεί το κλείσιμο.

Αφαίρεση: Εάν εμφανιστεί το σύμβολο της μπαταρίας  στο Display, βάλτε καινούργιες μπαταρίες. Όταν βάλετε τις μπαταρίες η οθόνη δείχνει την ημερομηνία και την ώρα (ρυθμισμένα). Ρυθμίστε τώρα την ημερομηνία και την ώρα, όπως περιγράφεται στη ψηφίο **3.2. Ρύθμιση ημερομηνίας και ώρας**. Παρακαλούμε έχετε υπόψη σας ότι με κάθε τοποθέτηση των μπαταριών πρέπει να γίνεται νέα ρύθμιση της ημερομηνίας και της ώρας. Τα έως τώρα αποθηκευμένα αποτελέσματα μετρήσεων παραμένουν στη μνήμη.



ΥΠΟΔΕΙΞΕΙΣ ΑΣΦΑΛΕΙΑΣ ΜΠΑΤΑΡΙΩΝ

- Μακριά από παιδιά!
- Μην βραχυκυκλώνετε!
- Μην πετάτε μεταχειρισμένες μπαταρίες και συσσωρευτές στα οικιακά απορρίμματα, αλλά στα ειδικά απορρίμματα ή σε ένα σταθμό συλλογής μπαταριών του ειδικού εμπορίου.
- Δεν επαναφορτίζονται!
- Μην πετάτε στη φωτιά!

3.2 Ρύθμιση ημερομηνίας και ώρας

1. Μπορείτε να ρυθμίσετε την ημερομηνία και ώρα εφόσον είναι ενεργοποιημένη η συσκευή. Πιέστε ταυτόχρονα το πλήκτρο **START** **4** και το πλήκτρο **MEM** **3**. Η αναβοσβήνουσα ένδειξη του μήνα εμφανίζεται στην οθόνη. Για να αλλάξετε τον αριθμό του μήνα, πιέζετε το πλήκτρο **MEM** **3** έως ότου εμφανιστεί ο επιθυμητός αριθμός. Εάν διατηρήσετε πατημένο το πλήκτρο **MEM** **3**, οι αριθμοί εμφανίζονται σε ταχύ ρυθμό. Εάν συνεχίσετε να πιέζετε το πλήκτρο **START** **4**, αναβοσβήνουν αλληπαλληλα τα ψηφία για το μήνα, την ώρα και τα λεπτά. Για να αλλάξετε τις εμφανισθείσες τιμές, πιέζετε καθέ φορά το πλήκτρο **MEM** **3**.
2. Αφού πατήσετε το πλήκτρο **START** **4** για πέμπτη φορά, οι αριθμοί παύουν πλέον να αναβοσβήνουν στην οθόνη. Η ρύθμιση της ώρας έχει πλέον ολοκληρωθεί.
3. Όταν αλλάξετε τις μπαταρίες πρέπει να ρυθμίσετε εκ νέου την ημερομηνία και την ώρα.

3.3 Ρύθμιση λειτουργίας γλώσσας

Την λειτουργία γλώσσας μπορείτε να την ρυθμίσετε εφόσον η συσκευή είναι απενεργοποιημένη, δηλαδή όταν δείχνει μόνο την ημερομηνία και ώρα. Πιέστε και διατηρήστε πατημένο το πλήκτρο **MEM** **3** έως ότου εμφανιστεί στην οθόνη η ένδειξη της ρυθμισμένης γλώσσας (π.χ. **L1**).

L1 = Αγγλικά **L3** = Ισπανικά **L5** = Γαλλικά
L2 = Γερμανικά **L4** = Ολλανδικά **L6** = Ιταλικά
L0 = Λειτουργία γλώσσας απενεργοποιημένη

Η συσκευή αναγγέλει την ρυθμισμένη γλώσσα και αλλάζει σε αναγγελία και ένδειξη στην επόμενη γλώσσα, εφόσον διατηρείτε πατημένο το πλήκτρο **MEM 3**. Μπορείτε να αλλάξετε την ρυθμισμένη γλώσσα εφόσον απελευθερώσετε το πλήκτρο **MEM 3** μόλις ανναγγελθεί ή εμφανιστεί η γλώσσα που επιθυμείτε. Η ρυθμισμένη ηχητική ένταση που ενδεικνύεται με την αναβοσβήνουσα ράβδος, μπορεί να τροποποιηθεί εφόσον πιέσετε εκ νέου και διατηρήσετε πατημένο το πλήκτρο **MEM 3**, έως ότου εμφανιστεί η επιθυμητή ηχητική ένταση - όσο υψηλότερη η ράβδος τόσο υψηλότερη και η ηχητική ένταση. Η ράβδος παύει πλέον να αναβοσβήνει και η οθόνη περνάει πάλι στην ένδειξη της ώρας.

4.1 Τοποθέτηση της μανσέτας πίεσης

Περάστε την καθαρή μανσέτα στον αριστερό γυμνό καρπό χεριού, και με την παλάμη να δείχνει προς τα επάνω.



Η απόσταση μεταξύ μανσέτας και παλάμης χεριού πρέπει να ανέρχεται περίπου σε 1 cm.

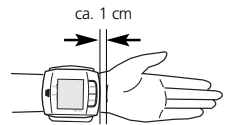

Σφίξτε τον αυτοκόλλητο ιμάντα γύρω από τον καρπό του χεριού σας, όχι όμως πολύ σφιχτά, για να μην επηρεάσετε αρνητικά το αποτέλεσμα μέτρησης.



4.2 Η σωστή θέση μέτρησης

- Διεξάγετε τη μέτρηση ενώ κάθεστε.
- Χαλαρώστε το χέρι σας και ακουμπήστε το χαλαρά π.χ. πάνω σε ένα τραπέζι.
- Σηκώστε το καρπό του χεριού σας ώστε η μανσέτα να βρίσκεται στο ύψος της καρδιάς.
- Κατά τη διάρκεια της μέτρησης να είστε ήρεμοι: Μην κινήσετε και μην μιλάτε διαφορετικά μπορεί τα αποτελέσματα μέτρησης να αλλάξουν.

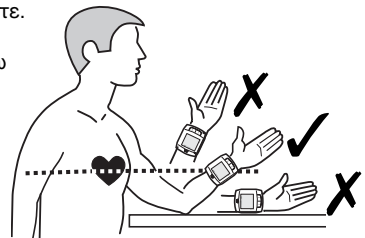

4.3 Μέτρηση της πίεσης

1. Ενεργοποιήστε τη συσκευή πιέζοντας το πλήκτρο **START** ④.
2. Όταν πατηθεί το πλήκτρο **START** ④, ακούγεται ένας ήχος και στην οθόνη εμφανίζονται όλα τα σήματα. Με το τεστ αυτό ελέγχεται η πληρότητα της ένδειξης. Η οθόνη δείχνει τις τιμές της τελευταίας μέτρησης. Εάν είναι ενεργοποιημένη η λειτουργία γλώσσας, τα στοιχεία αναφέρονται στη ρυθμισμένη γλώσσα. Εάν δεν έχει γίνει καμία μέτρηση, εκτός από την ημερομηνία και ώρα εμφανίζονται μόνο μηδενικά.
3. Η συσκευή είναι έτοιμη προς μέτρηση και εμφανίζεται το ψηφίο 0, εφόσον έχει ρυθμιστεί η λειτουργία γλώσσας γίνεται αναγγελία της έναρξης της μέτρησης. Η συσκευή φουσκώνει αυτόματα τη μανσέτα έως ότου σημειωθεί επαρκής πίεση για τη μέτρηση της πίεσης του αίματός σας. Κατά τη διάρκεια φουσκώματος αλλάζει διαρκώς η ένδειξη της πίεσης.
4. Η συσκευή φουσκώνει τη μανσέτα έως ότου σημειωθεί επαρκής πίεση για τη μέτρηση. Κατόπιν η συσκευή επιτρέπει αργά την εξαγωγή του αέρα από τη μανσέτα και εκτελεί τη μέτρηση.
5. Μόλις ολοκληρωθεί η μέτρηση, η μανσέτα εξαερίζεται. Στην οθόνη ② εμφανίζονται η συστολική και διαστολική αρτηριακή πίεση καθώς και η τιμή των παλμών με το σύμβολο παλμών ♥. Σύμφωνα με την ταξινόμηση αρτηριακής πίεσης κατά τον Παγκόσμιο Οργανισμό Υγείας (WHO) (βλέπε σελίδα 93) αναβοσβήνει ο ενδείκτης πίεσης αίματος ⑪ παράλληλα με την ανάλογη έγχρωμη ράβδο. Εάν είναι ρυθμισμένη η λειτουργία γλώσσας, γίνεται αναγγελία των αποτελεσμάτων μέτρησης στη ρυθμισμένη γλώσσα.
6. Οι μετρηθείσες τιμές αποθηκεύονται αυτόματα. Στη μνήμη μπορούν να αποθηκευτούν έως και 60 τιμές μέτρησης με ώρα και ημερομηνία.

4.4 Απενεργοποίηση της συσκευής

Η συσκευή διαθέτει σύστημα αυτόματης απενεργοποίησης. Αν δεν πατηθεί κανένα πλήκτρο, η συσκευή απενεργοποιείται αυτόματα μετά από τρία λεπτά. Η συσκευή μπορεί επίσης να απενεργοποιηθεί ανά πάσα στιγμή πιέζοντας το πλήκτρο **START** ④.
Η ώρα και η ημερομηνία εμφανίζονται διαρκώς στην οθόνη.

5.1 Εμφάνιση των αποθηκευμένων τιμών

Στη μνήμη του πιεσόμετρου σας μπορείτε να αποθηκεύσετε έως και 60 μετρήσεις (αρτηριακή πίεση και παλμό με ημερομηνία και ώρα). Οι τιμές μέτρησης αποθηκεύονται αυτόματα. Για να καλέσετε τις αποθηκευμένες τιμές μέτρησης πιέζετε το πλήκτρο **MEM** ③. Τα αποθηκευμένα δεδομένα εμφανίζονται στην οθόνη. Πρώτα εμφανίζεται ο αριθμός των κατελιημένων θέσεων μνήμης. Κατόπιν εμφανίζονται οι τιμές της τελευταίας αποθηκευμένης μέτρησης συμπεριλαμβανομένου του αναβοσβήνοντα ενδείκτη πίεσης αίματος ⑪.

Εάν είναι ενεργός η λειτουργία γλώσσας, η συσκευή αναγγέλει τον αριθμό θέσης μνήμης, μαζί με τις αποθηκευμένες τιμές αρτηριακής πίεσης και ρυθμού παλμών και την αξιολόγηση της αρτηριακής πίεσης αίματος σύμφωνα με την κλίμακα των οδηγιών του Παγκόσμιου Οργανισμού Υγείας (WHO) (βλέπε σελίδα 93).

Περαιτέρω πάτημα του πλήκτρου **MEM** ③ δείχνει τις εκάστοτε προηγούμενες τιμές μέτρησης. Εάν περάσετε στην τελευταία καταχώρηση και δεν πιέσετε κανένα πλήκτρο, η συσκευή απενεργοποιείται αυτόματα στη λειτουργία κλήσης μνήμης μετά από περίπου 120 δευτερόλεπτα. Πιέζοντας το

πλήκτρο **START** ④ μπορείτε ανά πάσα στιγμή να εγκαταλείψετε τη λειτουργία κλήσης μνήμης και να απενεργοποιήσετε ταυτόχρονα τη συσκευή. Εάν έχουν καταληφτεί και οι 60 θέσεις μνήμης, τότε αποθηκεύεται μία νέα τιμή και διαγράφεται η αρχαιότερη τιμή.

5.2 Σβήσιμο του αποθηκευτή

Όταν βρίσκεστε στη λειτουργία κλήσης μνήμης, πιέζετε και διατηρείτε πατημένο το πλήκτρο **MEM** ③ για περίπου 8 δευτερόλεπτα. Μετά από τρία ηχητικά σήματα διαγράφονται αυτόματα οι αποθηκευμένες τιμές μέτρησης. Στην οθόνη αντί για τις τιμές μέτρησης εμφανίζονται μόνο μηδενικά.

6.1 Λάθη και διορθώσεις

Στην οθόνη εμφανίζεται το σύμβολο αλλαγής μπαταριών 

- Οι μπαταρίες είναι ανίσχυρες ή άδειες. Παρακαλώ εισάγετε νέες μπαταρίες 1,5 V, τύπου AAA LR03.

Εμφανίζονται ασυνήθιστες τιμές μέτρησης

- Η μανσέτα έχει τοποθετηθεί εσφαλμένα ή δεν έχει σφιχτεί σωστά. Τοποθετήστε σωστά τη μανσέτα και σφίξτε την.
- Κατά τη διάρκεια της μέτρησης κινηθήκατε εσείς ή η συσκευή. Παραμείνετε σε ηρεμία και μην κουνάτε το βραχιονά σας ούτε τη συσκευή.
- Έχετε άτακτο σφυγμό. Σε ελαφρά άτακτο σφυγμό επαναλάβετε τη μέτρηση. Για ασθενείς με ισχυρά άτακτο σφυγμό δεν είναι κατάλληλη η συσκευή.
- Κατά τη διάρκεια της μέτρησης μιλήσατε, είστε νευρικός ή σε έξαψη. Μη μιλάτε και πάρτε δύο έως τρεις βαθιές εισπνοές για να χαλαρώσετε.
- Δεν έχετε πάρει τη σωστή θέση σε καθήμενη ή κλινήρη στάση. Παρακαλώ πάρτε τη σωστή στάση για τη μέτρηση.
- Κατά το φούσκωμα ή κατά τη διάρκεια της μέτρησης παρουσιάστηκε διαταραχή. Επαναλάβετε τη μέτρηση.

Στην οθόνη εμφανίζεται η ένδειξη „EE“

- Η συσκευή δεν έχει φουσκωθεί επαρκώς. Επαναλάβετε τη μέτρηση.
- Κατά το φούσκωμα ή κατά τη διάρκεια της μέτρησης παρουσιάστηκε διαταραχή. Επαναλάβετε τη μέτρηση.

Η ένδειξη δεν δείχνει τίποτα ή παραμένει στάσιμη

- Δεν έχουν τοποθετηθεί μπαταρίες ή έχουν τοποθετηθεί εσφαλμένα ή είναι εντελώς άδειες. Τοποθετήστε τις μπαταρίες, ελέγξτε τη θέση των μπαταριών ή προβείτε σε αντικατάστασή τους με νέες μπαταρίες.
- Πρόκειται για εσφαλμένη λειτουργία ή λειτουργική βλάβη. Αφαιρέστε για ένα μικρό χρονικό διάστημα τις μπαταρίες και προβείτε σε επανατοποθέτησή τους.

Σε περίπτωση που εμφανιστεί πάλι το μήνυμα σφάλματος κατά τη νέα μέτρηση, απευθυνθείτε στο Κέντρο Σέρβις.

6.2

Καθαρισμός και φροντίδα

- Βγάλτε τις μπαταρίες πριν καθαρίσετε τη συσκευή.
- Μην χρησιμοποιείτε ποτέ καυστικά μέσα καθαρισμού ή σκληρές βούρτσες.
- Καθαρίστε τη συσκευή με ένα μαλακό πανί νοτισμένο σε μία απλή σαπουνάδα. Μην χρησιμοποιείτε σε καμία περίπτωση ισχυρά απορρυπαντικά μέσα ή αλκοόλ.
- Στη συσκευή δεν πρέπει να εισχωρήσει νερό. Χρησιμοποιήστε την μόνο εάν είναι τελείως στεγνή.
- Βγάλτε τις μπαταρίες από τη συσκευή εάν δεν την χρησιμοποιήσετε για μεγάλο χρονικό διάστημα. Διαφορετικά υπάρχει κίνδυνος να χάσουν υγρά οι μπαταρίες.
- Μην εκτείθετε τη συσκευή σε άμεση ηλιακή ακτινοβολία, προστατέψτε την από ακαθαρσίες και υγρασία.
- Χορηγήστε αέρα στη μανσέτα μόνο όταν είναι τοποθετημένη γύρω από το βραχίονα.
- Τοποθετείτε τη συσκευή καλύτερα στη θήκη διαφύλαξης που αποκτήσατε κατά την αγορά, και διαφυλάξτε τη συσκευή σε καθαρό και ξηρό χώρο.
- *Τεχνικός έλεγχος μέτρησης (ισχύει για την επαγγελματική χρήση):*
Η συσκευή είναι από τον κατασκευαστή ρυθμισμένη για δύο χρόνια. Ο τεχνικός έλεγχος μέτρησης πρέπει να διεξάγεται το αργότερο κάθε δύο χρόνια κατά την επαγγελματική χρήση. Ο έλεγχος κοστίζει και μπορεί να γίνει από αρμόδια υπηρεσία ή από εξουσιοδοτημένες υπηρεσίες συντήρησης σύμφωνα με τον "Κανονισμό περί φορέων εκμετάλλευσης ιατρικών προϊόντων".

6.3

Οδηγίες για τη διάθεση

Η συσκευή αυτή δεν επιτρέπεται να αποσύρεται μαζί με τα οικιακά απορρίμματα.

Κάθε καταναλωτής είναι υποχρεωμένος να παραδίνει όλες τις ηλεκτρικές ή ηλεκτρονικές συσκευές, ανεξάρτητα αν εμπεριέχουν βλαβερές ύλες, σε υπηρεσία συλλογής του δήμου του ή στο ειδικό εμπόριο, ώστε να είναι εφικτή η οικολογική απόσυρση των συσκευών αυτών.

Μην πετάτε μεταχειρισμένες μπαταρίες στα οικιακά απορρίμματα, αλλά στα ειδικά απορρίμματα ή σε ένα σταθμό συλλογής μπαταριών του ειδικού εμπορίου.

Αναφορικά με την αποκομιδή, απευθυνθείτε στις τοπικές αρχές ή στον αρμόδιο έμπορο.

6.4

Κατευθυντήριοι κανόνες

Αυτό το πιεσόμετρο ανταποκρίνεται στους καθορισμούς της Οδηγίας Ε.Ε. περί μη διεισδυτικών πιεσομέτρων. Έχει πιστοποιηθεί σύμφωνα με Οδηγίες Ε.Κ. και φέρει τη σήμανση CE (Σήμανση Συμμόρφωσης) „CE 0297“. Το πιεσόμετρο ανταποκρίνεται στις ευρωπαϊκές προδιαγραφές EN 1060-1/1995 και EN 1060-3/1997+A1:2005. Οι καθορισμοί της Οδηγίας Ε.Ε. „93/42/ΕΟΚ του Συμβουλίου της 14ης Ιουνίου 1993 περί ιατρικών προϊόντων“ εκπληρώνονται, όπως επίσης και η Οδηγία Ε.Ε. 89/336/ΕΟΚ.

Ταξινόμηση της συσκευής: IIa, τύπος B 

Κύκλος χρηστών:

Η συσκευή είναι κατάλληλη για μη επιθετικές μετρήσεις πίεσης σε ενήλικες (δηλαδή είναι κατάλληλη για εξωτερική χρήση).

6.5

**Τεχνικά
στοιχεία**

Όνομα και μοντέλο	: Πιεσόμετρου MEDISANA HGC
Σύστημα ένδειξης	: Ψηφιακή ένδειξη
Θέσεις μνήμης	: 60
Μέθοδος μέτρησης	: ταλαντωσιμετρική
Τάση τροφοδοσίας	: 3 V= , 2 x 1,5 V μπαταρίες AAA LRO3
Τομέας μέτρησης πίεσης	: 0 – 300 mmHg
Τομέας μέτρησης παλμός	: 30 – 180 παλμοί/λεπτό
Μέγιστη μετρική απόκλιση της στατικής πίεσης	: ± 3 mmHg
Μέγιστη μετρική απόκλιση των παλμικών τιμών	: ± 5 % της τιμής
Δημιουργία πίεσης	: αυτόματα με αντλία
Εξαγωγή αέρα	: αυτόματα
Αυτόματη απενεργοποίηση	: Μετά περ. 1 λεπτό
Συνθήκες λειτουργίας	: +5°C μέχρι +40°C, < 85 % υγρασία
Συνθήκες αποθήκευσης	: - 20° C μέχρι + 55° C < 95 % υγρασία
Διαστάσεις	: 83 mm x 72 mm x 30 mm
Μανσέτα	: 300 x 70 mm ερίμετρος 14 - 19,5 cm για ενήλικες
Βάρος	: περίπου 130 g χωρίς μπαταρίες
Αριθμός είδους	: 51230
Αριθμός EAN	: 4015588512308

CE 0297

Στα πλαίσια συνεχών βελτιώσεων των προϊόντων διατηρούμε το δικαίωμα τεχνικών ή σχηματικών τροποποιήσεων.

7.1 Εγγύηση και όροι επισκευών

Σε περίπτωση εγγυητικής αξίωσης σας παρακαλούμε να απευθυνθείτε στο ειδικό κατάστημα που αγοράσατε τη συσκευή ή κατευθείαν στο Κέντρο Σέρβις. Σε περίπτωση όμως που είναι απαραίτητη η αποστολή της συσκευής, σας παρακαλούμε να την στείλετε με αναφορά του ελαττώματος, επισυνάπτοντας και ένα αντίγραφο της απόδειξης αγοράς.

Για την εγγυητική αξίωση ισχύουν οι ακόλουθοι όροι εγγύησης:

1. Για τα προϊόντα **MEDISANA** παρέχεται εγγύηση τριών ετών από την ημερομηνία αγοράς. Σε περίπτωση εγγυητικής αξίωσης η ημερομηνία αγοράς θα πρέπει να αποδεικνύεται μέσω απόδειξης ή τιμολογίου αγοράς.
2. Ελαττώματα οφειλόμενα σε σφάλματα υλικού ή κατασκευής επιδιορθώνονται δωρεάν εντός του χρόνου εγγύησης.
3. Σε περίπτωση παροχής εγγύησης δεν παρατείνεται ο χρόνοςεγγύησης, ούτε για τη συσκευή ούτε για εξαρτήματα που αντικαταστάθηκαν.
4. Από την εγγύηση αποκλείονται:
 - α. όλες οι βλάβες, οι οποίες οφείλονται σε ακατάλληλο χειρισμό, π.χ. από παράλειψη τήρησης των οδηγιών χρήσης.
 - β. βλάβες, οι οποίες οφείλονται σε επισκευές ή επεμβάσεις του αγοραστή ή αναρμόδιων τρίτων.
 - γ. βλάβες μεταφοράς, οι οποίες προέκυψαν κατά τη μεταφορά από τον κατασκευαστή προς τον καταναλωτή ή κατά την αποστολή στο Κέντρο Σέρβις.
 - δ. ανταλλακτικά, τα οποία υπόκεινται σε φυσιολογική φθορά.
5. Η ευθύνη για άμεσες ή έμμεσες επακόλουθες ζημιές, οι οποίες προκαλούνται από τη συσκευή, αποκλείεται ακόμα και σε περίπτωση που η ζημιά στη συσκευή αναγνωριστεί ως εγγυητική αξίωση.

MEDISANA AG

Itterpark 7-9
40724 Hilden

Tel.: +49 (0) 2103 / 2007-60
Fax: +49 (0) 2103 / 2007-626
eMail: info@medisana.de
Internet: www.medisana.de

Τη διεύθυνση Σέρβις θα την βρείτε στην τελευταία σελίδα.

D

MEDISANA AG
 Itterpark 7-9
 40724 Hilden
 Tel.: 0 21 03 - 20 07-60
 Fax: 0 21 03 - 20 07-626
 eMail: info@medisana.de
 Internet: www.medisana.de

Im Servicefall wenden Sie sich bitte an:

MEDISANA Servicecenter
 Feuerbach KG
 Corneliusstraße 75
 40215 Düsseldorf
 Tel.: 0211 - 38 10 07
 (Mo-Do: 9-13 Uhr/14-17 Uhr,
 Fr: 9-13 Uhr)
 Fax: 0211 - 37 04 97
 eMail: medisana@t-online.de

GB

MEDISANA HEALTHCARE UK LTD.
 City Business Centre 41 St.
 Olav's Court Surrey Quays
 London SE16 2XB
 Tel.: + 44 / 207 - 237 88 99
 Fax: + 44 / 207 - 252 22 99
 eMail: info@medisana.co.uk
 Internet: www.medisana.co.uk

F / NL / B / L

MEDISANA Benelux NV
 Euregiopark 18
 6467 JE Kerkrade, Nederland
 Tel.: + 31 / 45 - 5 28 03 89
 Fax : + 31 / 45 - 5 23 35 18
 eMail: info@medisana.nl

I

SANICO S.R.L.
 Via G. Ferraris 31
 20090 Cusago (MI)
 Tel.: + 39 / 02 - 90 39 00 38
 Fax: + 39 / 02 - 90 39 02 79
 eMail: info@sanicare.it
 Internet: www.sanicare.it

E

MEDISANA HEALTHCARE, S.L.
 Plaza Josep Freixa i Argemí, no 8
 08224 Terrassa (Barcelona)
 Tel.: + 34 / 93 - 73 36 70 7
 Fax: + 34 / 93 - 78 88 65 5
 eMail: info@medisana.es
 Internet: www.medisana.es

P

GRUPO RP
 Avda. D.Miguel, 330 -Zona Industrial
 4435-678 Baguim do Monte
 Tel.: +35 / 12 - 29 75 69 64
 Fax: +35 / 12 - 29 75 60 15
 eMail: rickiparodi@mail.telepac.pt
 Internet: www.medisana.pt

FIN

D&L Marketing Oy
 Juvan teollisuuskatu 23
 02920 Espoo
 Tel.: + 358 / 9 - 85 53 08 0
 Fax: + 358 / 9 - 85 53 08 30
 eMail: jan.lindfors@dlmarketing.fi
 Internet: www.dlmarketing.fi

S

ALERE Electronics AB
 Stormbyvägen 2-4
 163 29 SPÅNGA
 Phone: +46 8 761 24 31
 Fax: +46 8 795 42 05
 Internet: www.alere.se

GR

MEDISANA Hellas
 Kosma Etolou & Kazantzaki 10
 141 21 N. Iraklion
 Tel.: + 30 / 210 - 2 75 09 32
 Fax: + 30 / 210 - 2 75 00 19
 eMail: info@medisana.gr
 Internet: www.medisana.gr

MEDISANA AG

Itterpark 7-9

40724 Hilden

Tel.: +49 (0) 2103 / 2007-60

Fax: +49 (0) 2103 / 2007-626

eMail: info@medisana.de

Internet: www.medisana.de