

Deutsch	5
English	9
Français	13
Italiano	17
Nederlands	21
Español	25
Português	29
Dansk	33
Norsk	37
Svenska	41
Suomi	45
Ελληνικά	49
Türkçe	54
Русский	58
Magyar	63
Čeština	67
Slovenščina	71
Polski	75
Românește	79
Slovenčina	83
Hrvatski	87
Srpski	91
Български	95
Eesti	100
Latviešu	104
Lietuviškai	108
Українська	112
العربية	122

Register and win!
www.kärcher.com

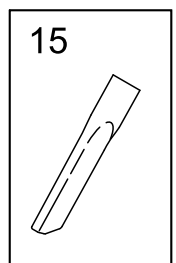

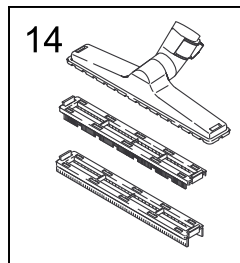

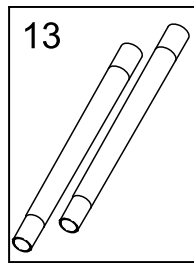
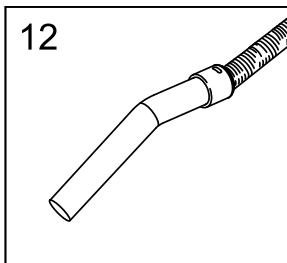
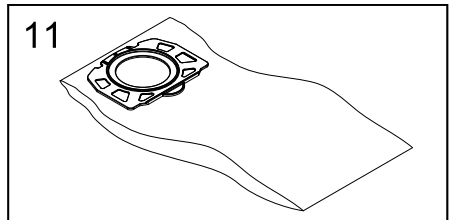
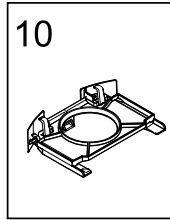
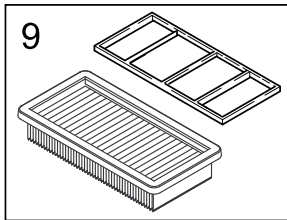
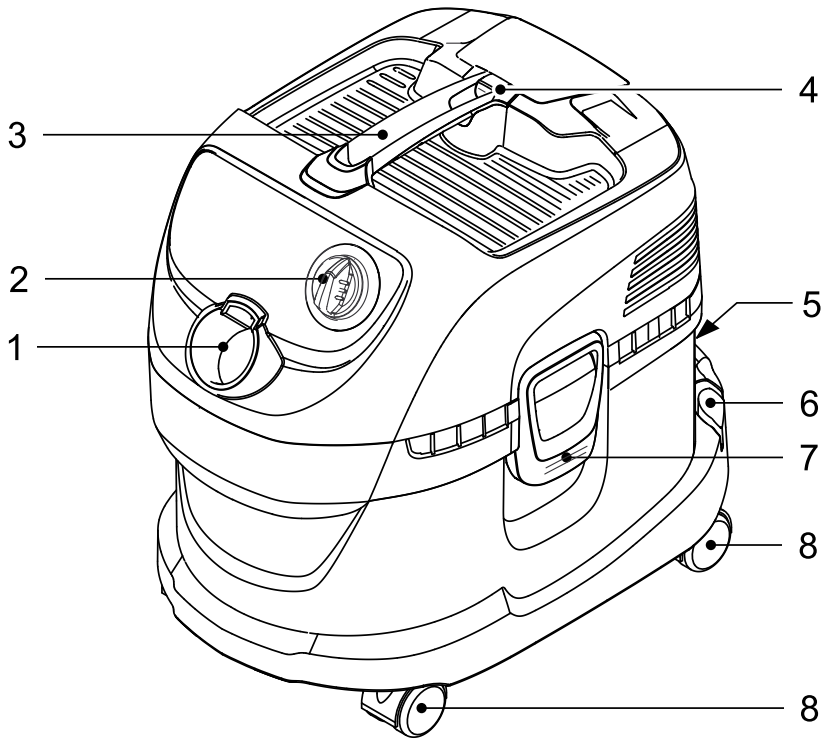
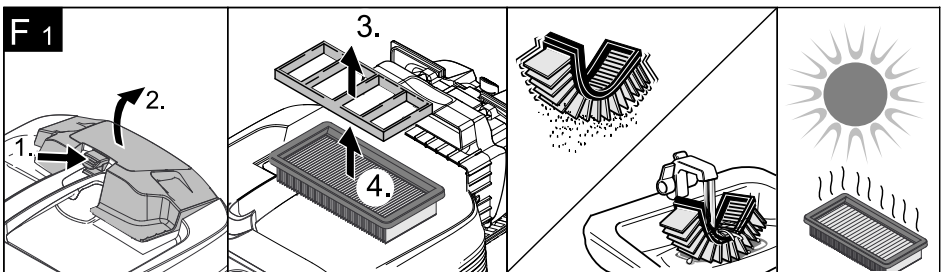
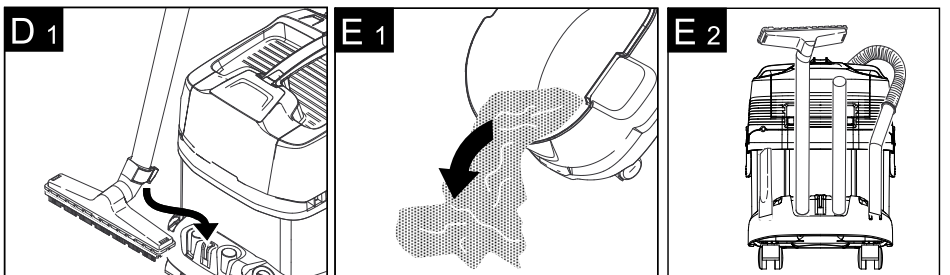
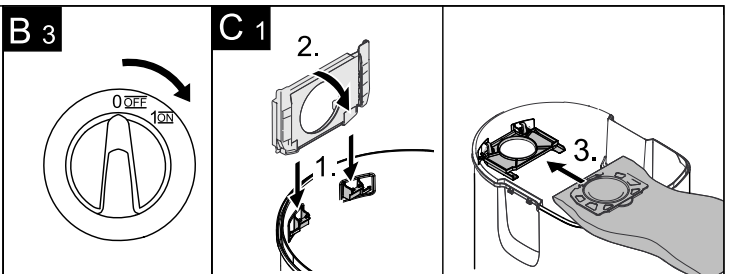
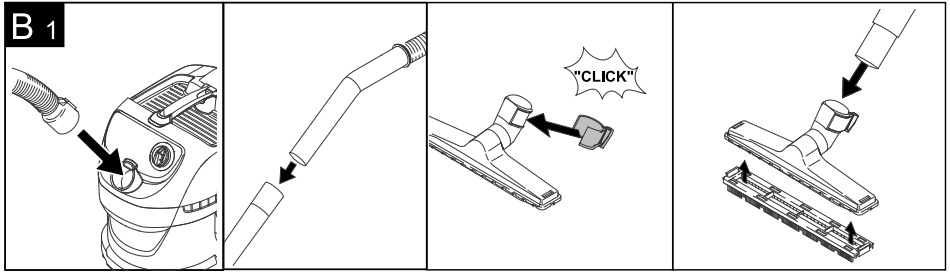
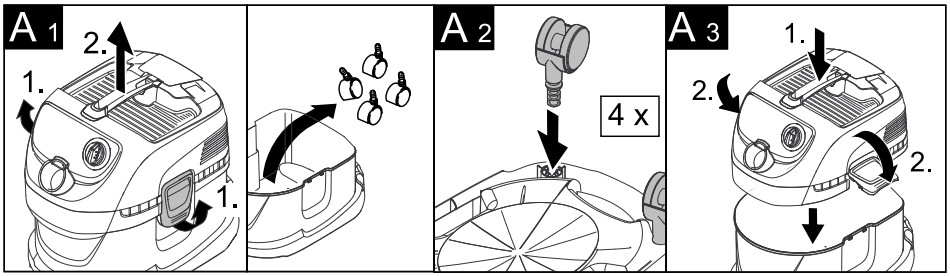

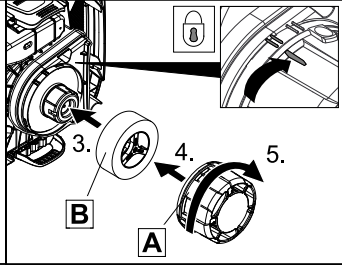
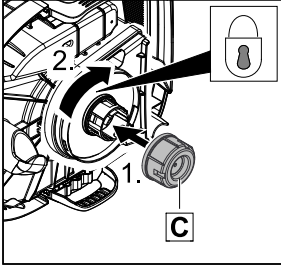
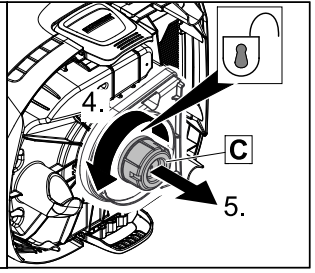
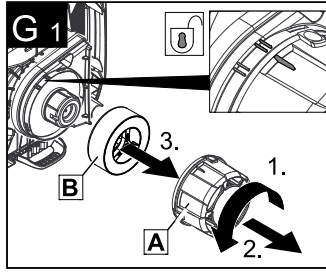
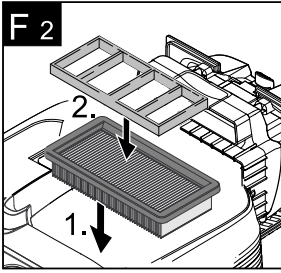

Inhaltsverzeichnis

Inhaltsverzeichnis	DE . . . 1
Sicherheitshinweise	DE . . . 1
Gerätebeschreibung	DE . . . 2
Bedienung	DE . . . 3
Pflege und Wartung	DE . . . 3
Hilfe bei Störungen	DE . . . 4
Allgemeine Hinweise	DE . . . 4
Technische Daten	DE . . . 4

Sehr geehrter Kunde,



Lesen Sie vor der ersten Benutzung Ihres Gerätes diese Originalbetriebsanleitung, handeln Sie danach und bewahren Sie diese für späteren Gebrauch oder für Nachbesitzer auf.

Bestimmungsgemäße Verwendung

Das Gerät ist entsprechend der in dieser Betriebsanleitung gegebenen Beschreibungen und den Sicherheitshinweisen zur Verwendung als Nass-/Trockensauger bestimmt. Dieses Gerät wurde für den privaten Gebrauch entwickelt und ist nicht für die Beanspruchungen des gewerblichen Einsatzes vorgesehen.

- Das Gerät vor Regen schützen. Nicht im Außenbereich lagern.
- **Achtung:** Saugen von Asche und Ruß nur mit Vorabscheider (Bestell-Nr. 2.863-139).

Den Nass-/Trockensauger nur benutzen mit:

- Original-Filterbeutel.
- Original-Ersatzteilen, -Zubehör oder -Sonderzubehör.

Der Hersteller haftet nicht für eventuelle Schäden, die durch nicht bestimmungsgemäßen Gebrauch oder falsche Bedienung verursacht werden.

Umweltschutz



Die Verpackungsmaterialien sind recycelbar. Bitte werfen Sie die Verpackungen nicht in den Hausmüll, sondern führen Sie diese einer Wiederverwertung zu.



Altgeräte enthalten wertvolle recyclingfähige Materialien, die einer Verwertung zugeführt werden sollten. Bitte

entsorgen Sie Altgeräte deshalb über geeignete Sammelsysteme.

Entsorgung von Filter und Filterbeutel

Filter und Filterbeutel sind aus umweltverträglichen Materialien hergestellt.

Sofern sie keine eingesaugten Substanzen enthalten, die für den Hausmüll verboten sind, können sie über den normalen Hausmüll entsorgt werden.

Hinweise zu Inhaltsstoffen (REACH)

Aktuelle Informationen zu Inhaltsstoffen finden Sie unter:

<http://www.karcher.de/de/unternehmen/umweltschutz/REACH.htm>

Sicherheitshinweise

- *Dieses Gerät ist nicht dafür bestimmt, durch Personen (einschließlich Kinder) mit eingeschränkten physischen, sensorischen oder geistigen Fähigkeiten oder mangels Erfahrung und/oder mangels Wissen benutzt zu werden, es sei denn, sie werden durch eine für ihre Sicherheit zuständige Person beaufsichtigt oder erhalten von ihr Anweisungen, wie das Gerät zu benutzen ist. Kinder sollten beaufsichtigt werden, um sicherzustellen, dass sie nicht mit dem Gerät spielen.*
- *Verpackungsfolien von Kindern fernhalten, es besteht Erstickungsgefahr!*
- *Gerät nach jedem Gebrauch und vor jeder Reinigung/Wartung ausschalten.*
- *Brandgefahr. Keine brennenden oder glimmenden Gegenstände aufsaugen.*
- *Der Betrieb in explosionsgefährdeten Bereichen ist untersagt.*

⚠ Elektrischer Anschluss

Das Gerät nur an Wechselstrom anschließen. Die Spannung muss mit dem Typenschild des Gerätes übereinstimmen.

⚠ Stromschlaggefahr

Netzkabel und Steckdose niemals mit feuchten Händen anfassen.

Netzkabel nur am Stecker anfassen, nicht am Kabel aus Steckdosen ziehen.

Netzkabel mit Stecker vor jedem Betrieb auf Schäden prüfen. Beschädigtes Netzkabel unverzüglich durch autorisierten Kundendienst/ Elektro-Fachkraft austauschen lassen.

Zur Vermeidung von Elektrounfällen empfehlen wir, Steckdosen mit vorgeschaltetem Fehlerstrom-Schutzschalter (max. 30 mA Nennauslöse-Stromstärke) zu benutzen.

⚠ Achtung

Bestimmte Stoffe können durch die Verwirbelung mit der Saugluft explosive Dämpfe oder Gemische bilden!

Nachfolgende Stoffe niemals aufsaugen:

- Explosive oder brennbare Gase, Flüssigkeiten und Stäube (reaktive Stäube)
- Reaktive Metall-Stäube (z.B. Aluminium, Magnesium, Zink) in Verbindung mit stark alkalischen und sauren Reinigungsmitteln
- Unverdünnte starke Säuren und Laugen
- Organische Lösungsmittel (z.B. Benzin, Farbverdünner, Aceton, Heizöl).

Zusätzlich können diese Stoffe die am Gerät verwendeten Materialien angreifen.

Gerätebeschreibung

Abbildungen siehe Ausklappseite!



Prüfen Sie beim Auspacken den Packungsinhalt auf fehlendes Zubehör oder Beschädigungen. Benachrichtigen Sie bei Transportschäden bitte Ihren Händler.

1 Saugschlauchanschluss

Zum Anschließen des Saugschlauches beim Saugen.

Hinweis: Zum Entnehmen des Saugschlauches Raste mit Daumen drücken und Saugschlauch herausziehen.

2 Drehschalter (EIN/AUS)

3 Tragegriff

Zum Tragen des Gerätes oder zum Abnehmen des Gerätekopfs nach dem Entriegeln.

4 Entriegelungstaste Filterklappe

5 Parkposition

Zum Abstellen der Bodendüse bei Arbeitsunterbrechungen.

6 Zubehöraufnahme Behälter

Diese Zubehöraufnahme ermöglicht die Aufbewahrung von Saugrohren oder sonstigem Zubehör.

7 Behälterverschluss

Zum Öffnen nach außen ziehen, zum Verriegeln nach innen drücken.

8 Lenkrollen

9 Flachfilter mit Rahmen (bereits im Gerät eingesetzt)

⚠ Achtung

Filter und zugehöriger Rahmen müssen bei der Anwendung immer eingesetzt sein.

10 Filterbeutelaufnahme

⚠ Achtung: Bitte nicht wegwerfen!

Wird im Innern des Behälters eingehängt, dient zur Aufnahme des Filterbeutels.

11 Filterbeutel

Empfehlung: Zum Saugen von Feinstaub den Filterbeutel einsetzen.

Hinweis: Zum Nasssaugen darf kein Filterbeutel eingesetzt werden!

12 Saugschlauch mit Handgriff

13 Saugrohre 2 x 0,5 m

14 Bodendüse (mit Einsätzen)

Zum Saugen von Hartflächen und Teppichböden den passenden Einsatz verwenden.

Hartflächen, Nasssaugen: Einsatz mit 2 Gummilippen verwenden.

Hartflächen, Trockensaugen: Einsatz mit 2 Borststreifen verwenden.

Teppichböden, Nasssaugen und Trockensaugen: Ohne Einsatz arbeiten.

15 Fugendüse

Bedienung

⚠ Immer mit eingesetztem Flachfaltenfilter arbeiten, sowohl beim Nass- als auch beim Trockensaugen!

Vor Inbetriebnahme

Abbildung **A 1**

→ Gerätekopf abnehmen, Inhalt aus dem Behälter nehmen.

Abbildung **A 2**

→ Behälter umdrehen, Lenkrollen in die Öffnungen am Behälterboden bis zum Anschlag eindrücken.

Abbildung **A 3**

→ Gerätekopf aufsetzen und verriegeln.

Inbetriebnahme

Abbildung **B 1**

→ Zubehör anschließen.

Abbildung **B 2**

→ Netzstecker einstecken.

Abbildung **B 3**

→ Gerät einschalten.

Stellung I: Gerät ist eingeschaltet.

Stellung 0: Gerät ist ausgeschaltet.

Trockensaugen

⚠ Nur mit trockenem Flachfaltenfilter arbeiten!

Abbildung **C 1**

→ **Empfehlung:** Zum Saugen von Feinstaub den Filterbeutel einsetzen.

→ Der Füllgrad des Filterbeutels ist abhängig vom aufgesaugten Schmutz. Zugesetzte Filterbeutel können platzen, deshalb den Filterbeutel rechtzeitig wechseln!

Bei Feinstaub, Sand usw... sollte der Filterbeutel häufiger ausgetauscht werden.

Nasssaugen

→ Zum Aufsaugen von Feuchtigkeit bzw. Nässe gewünschtes Zubehör auf Saugrohr bzw. direkt auf den Handgriff aufstecken.

⚠ Achtung

Keinen Filterbeutel verwenden!

Bei Schaumbildung oder Flüssigkeitsaustritt das Gerät sofort ausschalten!

Hinweis: Ist der Behälter voll, schließt ein Schwimmer die Saugöffnung und das Gerät läuft mit erhöhter Drehzahl. Gerät sofort ausschalten und Behälter entleeren.

Betrieb unterbrechen

→ Gerät ausschalten.

Abbildung **D 1**

→ Bodendüse in die Parkposition einhängen.

Betrieb beenden

→ Gerät ausschalten und Netzstecker ziehen.

Behälter entleeren

Abbildung **E 1**

→ Gerätekopf abnehmen, mit Nass- oder Trockenschmutz gefüllten Behälter entleeren.

Gerät aufbewahren

Abbildung **E 2**

→ Zubehör am Gerät verstauen und Gerät in trockenen Räumen aufbewahren.

Pflege und Wartung

⚠ Gefahr

Vor allen Pflege- und Wartungsarbeiten das Gerät ausschalten und den Netzstecker ziehen.

Reparaturarbeiten und Arbeiten an elektrischen Bauteilen dürfen nur vom autorisierten Kundendienst durchgeführt werden.

⚠ Achtung

Keine Scheuermittel, Glas- oder Allzweckreiniger verwenden! Gerät niemals in Wasser tauchen.

→ Gerät und Zubehörteile aus Kunststoff mit einem handelsüblichen Kunststoffreiniger pflegen.

→ Behälter und Zubehör bei Bedarf mit Wasser ausspülen und vor der Weiterverwendung trocknen.

Flachfaltenfilter reinigen

Abbildung **F 1**

➔ Filterklappe entriegeln und öffnen. Rahmen und Filter entnehmen und Filter abklopfen. Bei Bedarf Filter unter fließendem Wasser reinigen. Filter nicht abreiben oder abbürsten.

Vor dem Einbau vollständig trocknen lassen.

Abbildung **F 2**

➔ Anschließend zuerst Filter und danach Rahmen wieder einsetzen.

Hilfe bei Störungen

Wasser tritt aus

➔ Gerät sofort ausschalten.

Abbildung **G 1**

➔ Schwimmersystem reinigen:

Gerätekopf abnehmen, Schwimmerkorb (A) in Pfeilrichtung aufdrehen und abnehmen. Danach Schwimmer (B) entnehmen und beides unter fließendem Wasser reinigen.

Ggfs. auch Abdeckung für Schwimmerventil (C) reinigen: Dazu Abdeckung entriegeln und abnehmen. Nach der Reinigung wieder aufsetzen und verriegeln (Markierung und Symbole beachten). Zur Montage zuerst Schwimmer einführen, dann Schwimmerkorb aufsetzen und verriegeln.

Nachlassende Saugleistung

Lässt die Saugleistung des Gerätes nach, bitte folgende Punkte prüfen:

➔ Zubehör, Saugschlauch oder Saugrohre sind verstopft: Verstopfung entfernen.

➔ Flachfaltenfilter ist verschmutzt: Filter ausbauen und reinigen (siehe Kapitel „Flachfaltenfilter reinigen“).

➔ Beschädigten Flachfaltenfilter austauschen.

➔ Filterbeutel ist voll: Neuen Filterbeutel einsetzen (*Bestell-Nr. siehe Ersatzteilliste am Ende dieser Anleitung*).

⚠ **Achtung**

Filterbeutelaufnahme nicht wegwerfen!

Allgemeine Hinweise

Garantie

In jedem Land gelten die von unserer zuständigen Vertriebsgesellschaft herausgegebenen Garantiebedingungen. Etwaige Störungen an Ihrem Gerät beseitigen wir innerhalb der Garantiefrist kostenlos, sofern ein Material- oder Herstellungsfehler die Ursache sein sollte. Im Garantiefall wenden Sie sich bitte mit Kaufbeleg an Ihren Händler oder die nächste autorisierte Kundendienststelle. (Adresse siehe Rückseite)

Kundendienst

Bei Fragen oder Störungen hilft Ihnen unsere KÄRCHER-Niederlassung gern weiter. (Adresse siehe Rückseite)

Bestellung von Ersatzteilen und Sonderzubehör

Eine Auswahl der am häufigsten benötigten Ersatzteile finden Sie am Ende der Betriebsanleitung.

Ersatzteile und Zubehör erhalten Sie bei ihrem Händler oder bei ihrer KÄRCHER-Niederlassung.

(Adresse siehe Rückseite)

Technische Daten

Spannung 1~50/60 Hz	220 - 240	V
Leistung P_{enn}	1000	W
Leistung P_{max}	1200	W
Netzabsicherung (träge)	10	A
Behältervolumen	18	l
Wasseraufnahme mit Handgriff	12	l
Wasseraufnahme mit Bodendüse	9	l
Schalldruckpegel (EN 60704-2-1)	73	dB(A)
Gewicht (ohne Zubehör)	8,3	kg

Technische Änderungen vorbehalten!

Contents

Contents	EN . . . 1
Safety instructions	EN . . . 1
Description of the Appliance	EN . . . 2
Operation	EN . . . 3
Maintenance and care	EN . . . 3
Troubleshooting	EN . . . 4
General notes	EN . . . 4
Technical specifications	EN . . . 4

Dear Customer,



Please read and comply with these original instructions prior to the initial operation of your appliance and store them for later use or subsequent owners.

Proper use

The appliance is intended for use as a Multi-Purpose Vac corresponding to the descriptions given in these operating instructions and the safety notes.

This appliance has been designed for use in private households and is not intended for commercial use.

- Protect the unit from rain. Do not store outside.
- **Caution:** Always use a pre-separator while vacuuming ashes and soot (order no. 2.863-139).

Use the Multi-Purpose Vac only with:

- Original filter bag.
- Original spare parts, accessories and special accessories.

The manufacturer is not responsible for any damages that may occur on account of improper use or wrong operations.

Environmental protection



The packaging material can be recycled. Please do not place the packaging into the ordinary refuse for disposal, but arrange for the proper recycling.



Old appliances contain valuable materials that can be recycled. Please arrange for the proper recycling of old appliances. Please dispose your old appliances using appropriate collection systems.

Disposing the filters and filter bags

Filters and filter bags are made from environment-friendly materials.

They can therefore be disposed off through the normal household garbage provided you have not sucked in substances that are not permitted to be thrown into household garbage.

Notes about the ingredients (REACH)

You will find current information about the ingredients at:

<http://www.karcher.de/de/unternehmen/umweltschutz/REACH.htm>

Safety instructions

- *This device is not intended for use by persons (including children) with reduced physical, sensory or mental abilities or lacking experience and/or knowledge, unless they are supervised by a person responsible for their safety or are instructed by these persons on the use of the device. Children should be supervised, to ensure that they do not play with the device.*
- *Keep packaging film away from children - risk of suffocation!*
- *Switch the appliance off after every use and prior to every cleaning/maintenance procedure.*
- *Risk of fire. Do not vacuum up any burning or glowing objects.*
- *The appliance may not be used in areas where a risk of explosion is present.*

Electrical connection

The appliance may only be connected to alternating current. The voltage must correspond with the type plate on the appliance.

Risk of electric shock

Never touch the mains plug and the socket with wet hands.

Always hold the plug rather than the cable when disconnecting the power cord. Check the power cord with mains plug for damage before every use. If the power cord is damaged, please arrange immediately for the exchange by an authorised customer service or a skilled electrician.

To avoid accidents due to electrical faults we recommend the use of sockets with a line-

side current-limiting circuit breaker (max. 30 mA nominal tripping current).

⚠ Caution

Certain materials may produce explosive vapours or mixtures when agitated by the suction air!

Never vacuum up the following materials:

- Explosive or combustible gases, liquids and dust particles (reactive dust particles)
- Reactive metal dust particles (such as aluminium, magnesium, zinc) in combination with highly alkaline or acidic detergents
- Undiluted, strong acids and alkalis
- Organic solvents (such as petrol, paint thinners, acetone, heating oil).

In addition, these substances may cause the appliance materials to corrode.

Description of the Appliance

Illustrations on fold-out page!

When unpacking the product, make sure that no accessories are missing and that none of the package contents have been damaged. If you detect any transport damages please contact your dealer.



1 Suction hose connection

To connect the suction hose during vacuuming.

Note: In order to disconnect it, push down with your thumb and pull the suction hose out.

2 Rotary switch (ON/OFF)

3 Carrying handle

To carry the appliance or to remove the appliance head after unlocking.

4 Filter flap release button

5 Parking position

To rest the floor nozzle during work interruptions.

6 Accessory storage container

This accessory compartment allows the storage of the suction pipes or other accessories.

7 Container closure

Pull out to open, push in to lock.

8 Swivel casters

9 Flat fold filter with frame (already installed in the appliance)

⚠ Caution

Filters and their frames must always be inserted during operation.

10 Filter bag intake

⚠ Caution: Please do not dispose of!

Is hooked into the interior of the container, is used to hold the filter bag.

11 Filter bag

Recommendation: To vacuum fine dust, use the filter bag.

Note: Do not use a filter bag for wet vacuuming!

12 Suction hose with handle

13 Suction tubes 2 x 0.5 m

14 Floor nozzle (with inserts)

Use the appropriate insert for vacuuming on hard surfaces and carpets.

Hard surfaces, wet vacuuming: Use the insert with 2 rubber lips.

Hard surfaces, dry vacuuming: Use the insert with 2 bristle strips.

Carpets, wet and dry vacuuming: Work without an insert.

15 Crevice nozzle

Operation

⚠ **Always work with an inserted flat fold filter - during wet as well as dry vacuum cleaning!**

Before Startup

Illustration **A 1**

→ Remove the appliance head and take the contents out of the container.

Illustration **A 2**

→ Turn the container, press in the swivel casters in the openings at the base of the container till the end-point.

Illustration **A 3**

→ Insert and lock the appliance head.

Start up

Illustration **B 1**

→ Connect accessories.

Illustration **B 2**

→ Plug in the main plug.

Illustration **B 3**

→ Turn on the machine.

Position I: Appliance is switched on.

Position 0: Appliance is switched off

Dry vacuum cleaning

⚠ **Work only with a dry flat fold filter!**

Illustration **C 1**

→ **Recommendation:** To vacuum fine dust, use the filter bag.

→ The filling level of the filter bag depends on the dirt that is sucked in.

Clogged filter bags can burst - therefore make sure to replace the filter bag in a timely manner!

The filter bag needs to be replaced more frequently while sucking in fine dust, sand, etc.

Wet vacuum cleaning

→ Attach the accessories to vacuum moisture or wetness to the suction pipes or directly to the handle.

⚠ **Caution:**

Do not use a filter bag!

Immediately switch the appliance off if foam forms or liquids escape!

Note: *If the container is full a float closes the suction opening and the appliance works at a higher speed. Switch off the appliance immediately and empty the container.*

Interrupting operation

→ Turn off the appliance.

Illustration **D 1**

→ Hook the floor nozzle into the parking position.

Finish operation

→ Turn off the appliance and disconnect the mains plug.

Empty the container

Illustration **E 1**

→ Remove the appliance head and empty the reservoir filled with wet or dry dirt.

Storing the appliance

Illustration **E 2**

→ Store the accessories on the appliance and store the appliance in dry rooms.

Maintenance and care

⚠ **Danger**

Turn off the appliance and remove the mains plug prior to any care and maintenance work. Repair works may only be performed by the authorized customer service.

⚠ **Caution**

Do not use abrasives, glass or universal cleaners! Never immerse the appliance in water.

→ Clean the appliance and accessory parts made of plastic with a commercial plastic cleaner.

→ If required, rinse the container and accessories with water properly and dry them before reuse.

Clean flat fold filter

Illustration F 1

- ➔ Release and open the filter flap. Remove the frame and filter and knock the dirt out of the filter. Clean the filter under running water if necessary. Do not rub or brush the filter dry.

Let it dry completely prior to installation.

Illustration F 2

- ➔ After that, insert the filter first and then the frame.

Troubleshooting

Water is leaking

- ➔ Turn off the appliance immediately.

Illustration G 1

- ➔ Clean the floater system.

Remove the appliance head, unscrew the floater basket (A) in the direction of the arrow and remove it. Remove the floater (B) and clean both under flowing water.

If necessary, also clean the cover for the floater valve (C): For this, release and remove the cover. Reattach after the cleaning process and lock it (observe the markings and symbols).

To install, first insert the floater, then add the floater basket and lock it.

Decreasing cleaning power

If the suction power becomes less, check the following points:

- ➔ Accessories, suction hose or suction tubes are clogged, please remove the obstruction.
- ➔ Flat fold filter contaminated: Remove the filter and clean it (see chapter "Cleaning the flat fold filter").
- ➔ Replace damaged flat folded filter.
- ➔ Filter bag is full: Insert new filter bag (*Order No. refer to spare parts list at the end of this manual*).

⚠ **Caution**

Please do not dispose of the filter bag intake!

General notes

Warranty

The terms of the guarantee applicable in each country have been published by our respective national distributors. We will repair possible faults on your unit free of charge within the warranty period, insofar as the faults are caused by material defects or defective workmanship. Guarantee claims should be addressed to your dealer or the nearest authorized customer service centre, and supported by documentary evidence of purchase. (See address on the reverse)

Customer Service

Our KÄRCHER branch will be pleased to help you further in the case of questions or faults. (See address on the reverse)

Ordering spare parts and special attachments

At the end of the operating instructions you will find a selected list of spare parts that are often required.

You can procure the spare parts and the attachments from your dealer or your KÄRCHER branch office. (See address on the reverse)

Technical specifications

Voltage 1~50/60 Hz	220 - 240	V
Output P _{nom}	1000	W
Output P _{max}	1200	W
Mains fuse (slow-blow)	10	A
Container capacity	18	l
Water intake with handle	12	l
Water intake with floor nozzle	9	l
Sound pressure level (EN 60704-2-1)	73	dB(A)
Weight (without accessories)	8,3	kg

Subject to technical modifications!

Table des matières

Table des matières	FR . . . 1
Consignes de sécurité	FR . . . 1
Description de l'appareil	FR . . . 2
Utilisation	FR . . . 3
Entretien et maintenance	FR . . . 3
Assistance en cas de panne	FR . . . 4
Consignes générales	FR . . . 4
Caractéristiques techniques	FR . . . 4

Cher client,



Lire cette notice originale avant la première utilisation de votre appareil, se comporter selon ce qu'elle requiert et la conserver pour une utilisation ultérieure ou pour le propriétaire futur.

Utilisation conforme

Cet appareil est conçu pour l'aspiration de liquides et de poussières, conformément aux descriptions et consignes de sécurité stipulées dans ce mode d'emploi.

Cet appareil ne doit être utilisé que pour un usage domestique.

- Protéger l'appareil de la pluie. Ne pas l'exposer à l'extérieur.
- **Attention** : en cas d'aspiration de cendre et de suie, utiliser le préséparateur (n° de commande 2.863-139).

N'utiliser l'aspirateur sec/humide qu'en association avec :

- le sac de filtrage original.
- des pièces de rechange, accessoires ou accessoires spéciaux originaux.

Le fabricant décline toute responsabilité en cas de dommages dus à une utilisation non conforme ou incorrecte de l'appareil.

Protection de l'environnement



Les matériaux constitutifs de l'emballage sont recyclables. Ne pas jeter les emballages dans les ordures ménagères, mais les remettre à un système de recyclage.



Les appareils usés contiennent des matériaux précieux recyclables lesquels doivent être apportés à un système de recyclage. Pour cette raison, utilisez des systèmes de collecte adéquats afin d'éliminer les appareils usés.

Elimination du filtre et du sac du filtre

Le filtre et le sac du filtre sont fabriqués en matériaux recyclables.

S'ils ne contiennent aucune substance aspirée dont l'élimination est interdite dans les déchets ménagers, vous pouvez les jeter dans les déchets ordinaires.

Instructions relatives aux ingrédients (REACH)

Les informations actuelles relatives aux ingrédients se trouvent sous :

<http://www.karcher.de/de/unternehmen/umweltschutz/REACH.htm>

Consignes de sécurité

- *Cet appareil n'est pas conçu pour être utilisé par des personnes (y compris des enfants) avec des capacités physiques, sensorielles ou mentales limitées ou manquant d'expérience et/ou de connaissances, sauf si elles sont surveillées par une personne responsable de leur sécurité ou si elles en obtiennent des instructions sur la manière d'utiliser l'appareil. Les enfants doivent être surveillés afin de s'assurer qu'ils ne jouent pas avec l'appareil.*
- *Tenir les films plastiques d'emballages hors de portée des enfants, risque d'étouffement !*
- *Mettre l'appareil hors service après chaque utilisation et avant chaque nettoyage/entretien.*
- *Risque d'incendie. N'aspirer aucun objet enflammé ou incandescent.*
- *Il est interdit d'utiliser l'appareil dans des zones présentant des risques d'explosion.*

⚠ Raccordement électrique

L'appareil doit être raccordé uniquement au courant alternatif. La tension doit être identique avec celle indiquée sur la plaque signalétique de l'appareil.

⚠ Risque de choc électrique

Ne jamais saisir le connecteur secteur ni la prise électrique avec des mains humides. Ne pas tirer sur le câble mais uniquement au niveau du connecteur pour débrancher l'appareil de la prise électrique.

Avant chaque utilisation, vérifier que le câble d'alimentation et le connecteur ne sont pas endommagés. Tout câble d'alimentation endommagé doit être immédiatement remplacé par le service après-vente ou un électricien agréé.

Pour éviter des accidents électriques nous recommandons d'utiliser des prises de courant avec un interrupteur de protection contre les courants de fuite placé en amont (courant de déclenchement nominal maximal de 30 mA).

⚠ Attention

Des substances déterminées peuvent provoquer la formation de vapeurs ou de mélanges explosifs par tourbillonnement avec l'air aspiré.

Ne jamais aspirer les substances suivantes :

- Des gazes, liquides et poussières (poussières réactives) explosifs ou inflammables
- Poussières réactives de métal (p.ex. aluminium, magnésium, zinc) en rapport avec des détergents alcalins et acides
- Acides forts et lessives non diluées
- Solvants organiques (p.ex. essence, diluatif de couleur, acétone, fuel).

Par ailleurs, elles peuvent s'avérer agressives pour les matériaux utilisés sur l'appareil.

Description de l'appareil

Illustrations, cf. côté escamotable !



Contrôler le matériel lors du déballage pour constater des accessoires manquants ou des dommages. Si des dégâts dus au transport sont constatés, il faut en informer le revendeur.

1 Raccord du tuyau d'aspiration

Pour le raccord du tuyau d'aspiration lors de l'aspiration.

Remarque : pour le retirer, presser le cran d'arrêt du pouce et retirer le flexible d'aspiration.

2 Commutateur rotatif (MARCHE/ARRÊT)

3 Poignée de transport

Pour porter l'appareil ou pour retirer la tête de l'appareil après le déverrouillage.

4 Touche de déverrouillage du volet filtrant

5 Position de stationnement

Pour déposer la buse de sol pendant les interruptions de travail.

6 Réservoir de logement d'accessoires

Ce logement d'accessoires permet le rangement de tuyaux d'aspiration et d'autres accessoires.

7 Dispositif de verrouillage de la cuve

Le tirer vers l'extérieur pour l'ouvrir et le presser vers l'intérieur pour le verrouiller.

8 Roulettes pivotantes

9 Filtre à plis plats avec cadre

(déjà mise en place dans l'appareil)

⚠ Attention

Le filtre et le cadre correspondant doivent toujours être utilisés lors de l'application.

10 Logement du sac filtrant

⚠ Attention : ne pas le jeter !

Il est accroché à l'intérieur du réservoir, sert au logement du sac filtrant.

11 Sac filtrant

Recommandation : mettre le sac filtrant en place pour aspirer les poussières fines.

Remarque : pour l'aspiration humide, le sac filtrant ne doit pas être mis en place !

12 Flexible d'aspiration avec poignée

13 Tubes d'aspiration 2 x 0,5 m

14 Buse de sol (avec inserts)

Pour l'aspiration de sols durs et de moquettes, utiliser l'insert approprié.

Sols durs, aspiration mouillée : utiliser l'insert avec 2 lèvres en caoutchouc.

Sols durs, aspiration à sec : utiliser l'insert avec 2 bandes de brosse.

Moquettes, aspiration mouillée et aspiration sèche : travailler sans insert.

15 Suceur fente

Utilisation

⚠ **Toujours travailler avec le filtre à plis plats mis en place, aussi bien pendant l'aspiration humide que pendant l'aspiration à sec !**

Avant la mise en service

Illustration **A 1**

→ Retirer la tête de l'appareil et ôter le contenu du réservoir.

Illustration **A 2**

→ Vider la cuve, presser les roulettes pivotants dans l'ouverture au fond de la cuve jusqu'à la butée.

Illustration **A 3**

→ Mettre la tête d'appareil en place et la verrouiller.

Mise en service

Illustration **B 1**

→ Raccorder les accessoires.

Illustration **B 2**

→ Brancher la fiche secteur.

Illustration **B 3**

→ Allumer l'appareil.

Position I : appareil en circuit

Position 0 : appareil hors circuit.

Aspiration de poussières

⚠ **Travailler uniquement avec un filtre à plis plats sec !**

Illustration **C 1**

→ **Recommandation** : Mettre le sac filtrant en place pour aspirer les poussières fines.

→ Le niveau de remplissage du sac à poussière dépend de la saleté aspirée.

Les sacs filtrants colmatés pouvant éclater, remplacer le sac filtrant à temps !

En cas de poussière fine, sable etc... le sac à poussière doit être changé plusieurs fois.

Aspiration humide

→ Pour aspirer l'humidité, ou bien le mouillé, brancher l'accessoire souhaité sur le tube d'aspiration, ou bien directement sur la poignée.

⚠ **Attention** :

Ne pas utiliser de sachet filtre !

Eteindre l'appareil immédiatement en cas de formation de mousse ou de sortie de liquide!

Remarque : Dès que la cuve est pleine, un flotteur obture l'ouverture d'aspiration et la vitesse de rotation augmente. Arrêter immédiatement l'appareil et vider la cuve.

Interrompre le fonctionnement

→ Mettre l'appareil hors tension.

Illustration **D 1**

→ Accrocher la buse de sol en position de repos.

Fin de l'utilisation

→ Eteindre l'appareil et retirer la fiche du secteur.

Vider le réservoir

Illustration **E 1**

→ Retirer la tête d'appareil, vider le réservoir rempli de saletés humides ou sèches.

Ranger l'appareil

Illustration **E 2**

→ Ranger les accessoires sur l'appareil et conserver ce dernier dans des pièces sèches.

Entretien et maintenance

⚠ **Danger**

Avant tout travail d'entretien et de maintenance, mettre l'appareil hors tension et débrancher la fiche secteur.

Seul le service après-vente agréé est autorisé à effectuer des travaux de réparation ou des travaux concernant les pièces électriques de l'appareil.

⚠ **Attention**

N'utiliser aucun produit moussant, pour vitres ou multi-usage ! Ne jamais plonger l'appareil dans l'eau.

→ Entretien l'appareil et les accessoires plastique au moyen d'un nettoyant plastique disponible dans le commerce.

→ Rincer cuve et accessoires à l'eau si nécessaire et les sécher avant toute réutilisation.

Nettoyage du filtre à plis plat

Illustration F 1

→ Déverrouiller et ouvrir le volet de filtre. Retirer le cadre et le filtre et tapoter sur le filtre pour détacher les saletés. Si nécessaire, nettoyer le filtre à l'eau courante. Ne pas frotter ou brosser le filtre.

La faire complètement sécher avant le montage.

Illustration F 2

→ Remettre ensuite tout d'abord le filtre puis le cadre en place.

Assistance en cas de panne

L'eau s'écoule

→ Couper immédiatement l'appareil.

Illustration G 1

→ Nettoyer le système à flotteur : retirer la tête de l'appareil, ouvrir le panier à flotteur (A) dans le sens de la flèche et le retirer. Retirer ensuite le flotteur (B) et nettoyer les deux à l'eau courante.

Le cas échéant, nettoyer également la protection pour la vanne à flotteur (C) : Déverrouiller et retirer pour cela le recouvrement. Le remettre en place et le verrouiller après le nettoyage (faire attention au marquage et aux symboles).

Pour le montage, introduire tout d'abord le flotteur puis mettre en place le panier à flotteur et le verrouiller.

Faible puissance d'aspiration

Si la puissance d'aspiration baisse, veuillez vérifier les points suivants :

- Accessoires, tuyaux ou tubes d'aspiration colmatés, éliminer le colmatage.
- Le filtre à plis plats est encrassé : déposer et nettoyer le filtre (voir le chapitre « Nettoyage du filtre à plis plats »).
- Remplacer le filtre à plis plats endommagé.
- Le sac filtrant est plein : Mettre un nouveau sac filtrant en place (*référence, voir la nomenclature de pièces de rechange à la fin de ce manuel*).

⚠ Attention

Ne pas jeter le logement du sac filtrant !

Consignes générales

Garantie

Dans chaque pays, les conditions de garantie en vigueur sont celles publiées par notre société de distribution responsable. Nous éliminons gratuitement d'éventuelles pannes sur l'appareil au cours de la durée de la garantie, dans la mesure où une erreur de matériau ou de fabrication en sont la cause. En cas de recours en garantie, il faut s'adresser avec le bon d'achat au revendeur respectif ou au prochain service après-vente.

(Adresse au dos)

Service après-vente

Notre succursale Kärcher® se tient à votre entière disposition pour d'éventuelles questions ou problèmes.

(Adresse au dos)

Commande de pièces détachées et d'accessoires spécifiques

Une sélection des pièces de rechange utilisées le plus se trouve à la fin du mode d'emploi.

Vous obtiendrez des pièces détachées et des accessoires chez votre revendeur ou auprès d'une filiale Kärcher®.

(Adresse au dos)

Caractéristiques techniques

Tension 1~50/60 Hz	220 - 240	V
Puissance P _{nom}	1000	W
Puissance P _{max}	1200	W
Protection du réseau (à action retardée)	10	A
Volume de la cuve	18	l
Arrivée d'eau avec poignée	12	l
Arrivée d'eau avec buse de sol	9	l
Niveau de pression acoustique (EN 60704-2-1)	73	dB(A)
Poids (sans accessoire)	8,3	kg

Sous réserve de modifications techniques !

Indice

Indice.....	IT	... 1
Norme di sicurezza.....	IT	... 1
Descrizione dell'apparecchio.....	IT	... 2
Uso.....	IT	... 3
Cura e manutenzione.....	IT	... 3
Guida alla risoluzione dei guasti.....	IT	... 4
Avvertenze generali.....	IT	... 4
Dati tecnici.....	IT	... 4

Gentile cliente,



Prima di utilizzare l'apparecchio per la prima volta, leggere le presenti istruzioni originali, seguirle e conservarle per un uso futuro o in caso di rivendita dell'apparecchio.

Uso conforme a destinazione

L'apparecchio, in relazione alle descrizioni e norme di sicurezza esposte in questo manuale d'uso, è previsto per l'utilizzo come aspiratore solidi liquidi.

Questo apparecchio è concepito per il solo uso domestico e non deve essere adibito ad uso commerciale o industriale.

- Proteggere l'apparecchio contro la pioggia. Depositare l'apparecchio soltanto in ambienti chiusi.
- **Attenzione:** Per l'aspirazione di cenere e fuliggine, utilizzare un preseparatore (N. d'ordine 2.863-139).

Usare l'aspiratore liquidi/solidi solo con:

- sacchetti filtro originali.
- Pezzi di ricambio, accessori e accessori optional originali.

Il produttore non è responsabile per eventuali danni causati dall'uso improprio e/o uso che non corrisponde a quello conforme a destinazione.

Protezione dell'ambiente



Tutti gli imballaggi sono riciclabili. Gli imballaggi non vanno gettati nei rifiuti domestici, ma consegnati ai relativi centri di raccolta.



Gli apparecchi dismessi contengono materiali riciclabili preziosi e vanno perciò consegnati ai relativi centri di raccolta. Si prega quindi di smaltire gli apparecchi

dismessi mediante i sistemi di raccolta differenziata.

Smaltimento di filtro e sacchetto filtrante

Il filtro e il sacchetto filtrante sono realizzati in materiale ecologico.

Se non contengono sostanze aspirate vietate per i rifiuti domestici, possono essere smaltiti con i normali rifiuti domestici.

Avvertenze sui contenuti (REACH)

Informazioni aggiornate sui contenuti sono disponibili all'indirizzo:

<http://www.karcher.de/de/unternehmen/umweltschutz/REACH.htm>

Norme di sicurezza

- *Questo apparecchio non è destinato all'uso da parte di persone (compresi bambini) dalle facoltà fisiche, sensoriali o intellettuali limitate o carenti di esperienza e/o conoscenze, a meno che costoro non vengano sorvegliati da una persona responsabile della loro sicurezza o ricevano da questa istruzioni sull'uso dell'apparecchio. Sorvegliare i bambini per assicurarsi che non giochino con l'apparecchio.*
- *Tenere le pellicole di imballaggio fuori dalla portata dei bambini. Rischio di asfissia!*
- *Disattivare l'apparecchio dopo ogni impiego e prima di ogni pulizia/manutenzione.*
- *Pericolo d'incendio. Non aspirare oggetti brucianti o ardenti.*
- *E' vietato l'utilizzo in ambienti a rischio di esplosione.*

⚠ Collegamento elettrico

Collegare l'apparecchio solo a corrente alternata. La tensione deve corrispondere a quella indicata sulla targhetta dell'apparecchio.

⚠ Pericolo di scosse elettriche

Il cavo di alimentazione e la presa non devono essere toccati con mani bagnate.

Per estrarre il cavo dalla presa prenderlo solo dalla spina e non tirare dal cavo stesso.

Prima di ogni utilizzo controllare che il cavo di alimentazione con spina non presentino danni. Far sostituire immediatamente il cavo di alimentazione danneggiato dal servizio clienti autorizzato/da un elettricista specializzato.

Per evitare incidenti elettrici raccomandiamo di collegare l'apparecchio a prese elettriche

dotate di interruttore differenziale (con corrente differenziale nominale I_{dn} non superiore a 30 mA).

⚠ Attenzione

Determinate sostanze possono formare Insieme all'aria di aspirazione vapori e miscele esplosivi.

Non aspirare mai le seguenti sostanze:

- gas esplosivi o infiammabili, liquidi e polveri (polveri reattive)
- Polveri di metallo reattive (ad es. alluminio, magnesio, zinco) insieme a detergenti fortemente alcalini ed acidi
- Acidi e soluzioni alcaline allo stato puro
- Soluzioni organiche (ad es. benzina, diluenti per vernici, acetone o gasolio).

Queste sostanze possono inoltre corrodere i materiali dell'apparecchio.

Descrizione dell'apparecchio

Figure riportate sulla pagina pieghevole!



Durante il disimballaggio controllare l'eventuale mancanza di accessori o la presenza di danni del contenuto. Nel caso in cui si riscontrino danni dovuti al trasporto, informare immediatamente il proprio rivenditore.

1 Raccordo tubo flessibile di aspirazione

Per il collegamento del tubo flessibile per l'aspirazione.

Nota: Per la rimozione premere con il pollice ed estrarre il tubo flessibile di aspirazione.

2 Interruttore girevole (ON/OFF)

3 Maniglia di trasporto

Per trasportare l'apparecchio o per rimuovere la testa dell'apparecchio dopo lo sblocco.

4 Tasto di sblocco coperchio filtro

5 Posizione parcheggio

Per depositare la bocchetta per pavimenti in caso di interruzioni di lavoro.

6 Alloggio accessori, contenitore

Questo alloggiamento per gli accessori consente di conservare i tubi di aspirazione o altri accessori.

7 Chiusura serbatoio

Per aprire tirare verso l'esterno, per chiudere premere verso l'interno.

8 Ruote pivotanti

9 Filtro plissettato piatto con telaio (già montato nell'apparecchio)

⚠ Attenzione

Il filtro ed il relativo telaio durante l'utilizzo devono essere sempre inseriti.

10 Alloggiamento sacchetto filtro

⚠ Attenzione: Non gettare!

Viene agganciato all'interno del serbatoio, serve per alloggiare il sacchetto filtro.

11 Sacchetto filtro

Suggerimento: Per l'aspirazione di polvere fine inserire il sacchetto filtro.

Nota: Per l'aspirazione di liquidi non usare alcun sacchetto filtro!

12 Tubo flessibile di aspirazione con impugnatura

13 Tubi rigidi di aspirazione 2 x 0,5 m

14 Bocchetta pavimenti (con inserti)

Per l'aspirazione di superfici dure e tappeti utilizzare l'inserto adatto.

Superfici dure, aspirazione di liquidi: Usare l'inserto con 2 labbri di gomma.

Superfici dure, aspirazione a secco: Usare l'inserto con 2 fasce di setole.

Tappeti, aspirazione di liquidi ed a secco: Lavorare senza inserto.

15 Bocchetta fessure

Uso

⚠ Lavorare sempre con il filtro plissettato piatto inserito sia durante l'aspirazione di liquidi che di solidi!

Prima della messa in funzione

Figura **A 1**

→ Rimuovere la testa dell'apparecchio e estrarre il contenuto dal serbatoio.

Figura **A 2**

→ Girare il serbatoio e spingere le ruote pivotanti negli orifici sul fondo del serbatoio, fino alla battuta.

Figura **A 3**

→ Posizionare la testa dell'apparecchio e bloccarla.

Messa in funzione

Figura **B 1**

→ Montare gli accessori

Figura **B 2**

→ Inserire la spina di alimentazione.

Figura **B 3**

→ Accendere l'apparecchio.

Posizione I: L'apparecchio è attivato.

Posizione 0: l'apparecchio è spento.

Aspirazione a secco

⚠ Lavorare solo con il filtro plissettato piatto!

Figura **C 1**

→ **Suggerimento:** Per l'aspirazione di polvere fine inserire il sacchetto filtro.

→ Il livello di riempimento del sacchetto filtrante dipende dallo sporco che viene aspirato.

Il sacchetto filtrante usurato può scoppiare, pertanto va sostituito in tempo!

Nel caso di polveri fini, sabbia, ecc. sostituire spesso il sacchetto filtrante.

Aspirazione liquidi

→ Per aspirare l'umidità o liquidi montare l'accessorio sul tubo di aspirazione o direttamente sulla maniglia.

⚠ Attenzione:

Non usare il sacchetto filtro!

In caso di formazione di schiuma o fuoriuscita di liquido, spegnere immediatamente l'apparecchio!

Avviso: se il vano raccolta è pieno, un galleggiante chiude l'apertura di aspirazione e l'apparecchio gira ad una maggiore velocità. Spegnere immediatamente l'apparecchio e vuotare il vano raccolta.

Interrompere il funzionamento

→ Spegnere l'apparecchio.

Figura **D 1**

→ Agganciare la bocchetta per pavimenti nella posizione di parcheggio.

Dopo l'uso

→ Spegnere l'apparecchio e staccare la spina.

Svuotare il contenitore

Figura **E 1**

→ Rimuovere la testa dell'apparecchio e svuotare il serbatoio pieno di sporco umido o secco.

Deposito dell'apparecchio

Figura **E 2**

→ Conservare gli accessori nell'apparecchio e conservare l'apparecchio in luoghi asciutti.

Cura e manutenzione

⚠ Pericolo

Prima di ogni intervento di cura e di manutenzione, spegnere l'apparecchio e staccare la spina.

Lavori di riparazione e lavori sugli impianti elettrici possono essere effettuati solo dal servizio clienti autorizzato.

⚠ Attenzione

Non usare detersivi abrasivi, detersivi per il vetro o detersivi universali! Non immergere mai l'apparecchio in acqua.

→ Pulire l'apparecchio e gli accessori in plastica con un normale detersivo per materiale sintetico.

→ Sciacquare all'occorrenza il contenitore e gli accessori con dell'acqua ed asciugarli prima del loro riutilizzo.

Pulire il filtro plissettato piatto

Figura **F 1**

- ➔ Sbloccare ed aprire il portello del filtro. Estrarre il telaio ed il filtro e battere il filtro. All'occorrenza pulire il filtro sotto acqua corrente. Non sfregare o spazzolare il filtro. Asciugarlo completamente prima di inserirlo.

Figura **F 2**

- ➔ Successivamente inserire prima il filtro e successivamente il telaio.

Guida alla risoluzione dei guasti

Esce acqua

- ➔ Spegnere subito l'apparecchio.

Figura **G 1**

- ➔ Pulire il sistema a galleggiante: Rimuovere la testa dell'apparecchio, svitare e rimuovere il cesto a galleggiante (A). Quindi rimuovere il galleggiante (B) e pulire entrambi gli elementi sotto acqua corrente. Event. pulire anche la copertura della valvola del galleggiante (C): A tal fine sbloccare e staccare la copertura. Dopo la pulizia inserirla nuovamente e chiudere (rispettare il contrassegno ed i simboli). Per il montaggio inserire prima il galleggiante e successivamente inserire e bloccare il cesto a galleggiante.

Diminuzione della potenza di aspirazione

Se la potenza di aspirazione dell'apparecchio diminuisce, controllare i seguenti punti:

- ➔ Accessori, tubo flessibile di aspirazione o tubo rigido di aspirazione otturati, si prega di eliminare le otturazioni.
- ➔ Il filtro plissettato piatto è sporco: Smontare e pulire il filtro (vedi capitolo "Pulire il filtro plissettato piatto").
- ➔ Sostituire i filtri plissettati piatti danneggiati.
- ➔ Il sacchetto filtrante è pieno: Inserire un sacchetto filtro nuovo (*N. d'ordine vedi lista pezzi di ricambio alla fine delle presenti istruzioni*).

⚠ **Attenzione**

Non gettare l'alloggiamento del sacchetto filtro!

Avvertenze generali

Garanzia

In tutti i paesi sono valide le condizioni di garanzia pubblicate dalla nostra società di vendita competente. Entro il termine di garanzia eliminiamo gratuitamente eventuali guasti all'apparecchio, se causati da un difetto di materiale o di produzione. Nei casi previsti dalla garanzia si prega di rivolgersi al proprio rivenditore, oppure al più vicino centro di assistenza autorizzato, esibendo lo scontrino di acquisto.

(Indirizzo vedi retro)

Servizio assistenza

In caso di domande o anomalie la filiale KÄRCHER è felice di poterla aiutare.

(Indirizzo vedi retro)

Ordinare ricambi e accessori speciali

La lista dei pezzi di ricambio più comuni è riportata alla fine del presente manuale d'uso. I ricambi e gli accessori sono reperibili presso il rivenditore di fiducia o una filiale KÄRCHER. (Indirizzo vedi retro)

Dati tecnici

Tensione 1~50/60 Hz	220 - 240	V
Potenza P_{nom}	1000	W
Potenza P_{max}	1200	W
Protezione rete (fusibile ritardato)	10	A
Capacità vano raccolta	18	l
Assorbimento di acqua con impugnatura	12	l
Assorbimento di acqua con bocchetta per pavimenti	9	l
Pressione acustica (EN 60704-2-1)	73	dB(A)
Peso (senza accessori)	8,3	kg

Con riserva di modifiche tecniche!

Inhoud

Inhoud	NL . . . 1
Veiligheidsinstructies	NL . . . 1
Beschrijving apparaat	NL . . . 2
Bediening	NL . . . 3
Onderhoud	NL . . . 3
Hulp bij storingen	NL . . . 4
Algemene instructies	NL . . . 4
Technische gegevens	NL . . . 4

Beste klant,



Lees vóór het eerste gebruik van uw apparaat deze originele gebruiksaanwijzing, ga navenant te werk en bewaar deze voor later gebruik of voor een latere eigenaar.

Doelmatig gebruik

Het apparaat is volgens de in deze gebruiksaanwijzing gegeven beschrijvingen en de veiligheidsinstructies bestemd voor het gebruik als droog-/natzuiger.

Dit apparaat is voor privé-gebruik ontwikkeld en is niet bedoeld voor industrieel gebruik.

- Het apparaat tegen regen beschermen. Niet buiten opslaan.
- **Let op:** Het zuigen van as en roet alleen met voorafscheider (Bestelnr. 2.863-139).

De nat-/droogzuiger alleen gebruiken met:

- originele filterzakken.
- originele onderdelen, -accessoires of extra toebehoren

De fabrikant is niet aansprakelijk voor eventuele schade die ontstaat wanneer het apparaat niet volgens de voorschriften of op een verkeerde manier wordt gebruikt.

Zorg voor het milieu



Het verpakkingsmateriaal is herbruikbaar. Deponeer het verpakkingsmateriaal niet bij het huishoudelijk afval, maar bied het aan voor hergebruik.



Onbruikbaar geworden apparaten bevatten waardevolle materialen die geschikt zijn voor hergebruik. Lever de apparaten daarom in bij een inzamelpunt voor herbruikbare materialen.

Afvoer van filters en filterzakken

Filters en filterzakken zijn gemaakt van milieuvriendelijk materiaal.

Voor zover ze geen opgezogen substanties bevatten die niet via het huishoudelijke afval verwijderd mogen worden, mogen ze via het normale huisafval afgevoerd worden.

Aanwijzingen betreffende de inhoudsstoffen (REACH)

Huidige informatie over de inhoudsstoffen vindt u onder:

<http://www.karcher.de/de/unternehmen/umweltschutz/REACH.htm>

Veiligheidsinstructies

- *Dit apparaat is niet geschikt om door personen (inclusief kinderen) met beperkte fysieke, sensorische of geestelijke vaardigheden of met gebrek aan ervaring en/of kennis gebruikt te worden, tenzij ze door een voor hun veiligheid verantwoordelijke persoon in de gaten gehouden worden of van hem aanwijzingen ontvangen hoe het apparaat gebruikt moet worden. Kinderen dienen in de gaten gehouden te worden om er zeker van te zijn dat ze niet met het apparaat spelen.*
- *Verpakkingsfolie buiten het bereik van kinderen houden, er bestaat verstikkingsgevaar!*
- *Apparaat na elk gebruik en voor elke reiniging / elk onderhoud uitschakelen.*
- *brandgevaar. Geen brandende of glimmende voorwerpen opzuigen.*
- *U mag het apparaat niet in gebieden met explosiegevaar gebruiken.*

⚠ Elektrische aansluiting

Gebruik uitsluitend wisselstroom voor het apparaat. De spanning moet overeenkomen met de vermelding op het typeplaatje van het apparaat.

⚠ Gevaar voor elektrische schokken

Netsnoer en stopcontact nooit met vochtige handen aanraken.

Het netsnoer alleen aan de stekker vastnemen en niet aan de kabel uit het stopcontact trekken.

Vóór elk gebruik het netsnoer altijd controleren op beschadigingen. Een beschadigd net-

snoer onmiddellijk laten vervangen door een bevoegde medewerker van de technische dienst of een elektro-vakman.

We adviseren wandcontactdozen met voor-geschakelde lekstroom-veiligheidsschakelaar (maximaal 30 mA nominale activerings-stroomsterkte) te gebruiken, ter vermijding van elektrische ongelukken.

⚠ Let op

Bepaalde stoffen kunnen door het opwaaien met de zuiglucht explosieve dampen of mengsels vormen!

De volgende stoffen nooit opzuigen:

- Explosieve of brandbare gassen, vloeistoffen en stof (reactief stof)
- Reactief metaalstof (bijv. aluminium, magnesium, zink) in verbinding met sterk alkalische en zure reinigingsmiddelen
- Onverdunde sterke zuren en logen
- Organische oplosmiddelen (bijv. benzine, verfdunners, aceton, stookolie).

Bovendien kunnen deze stoffen de bij het apparaat gebruikte materialen aantasten.

Beschrijving apparaat

Afbeeldingen zie uitklapbaar blad!



Controleer bij het uitpakken de inhoud van de verpakking op ontbrekende toebehoren, of beschadigingen. Neem bij transportschades contact op met uw leverancier.

1 Zuiglangaansluiting

Voor het aansluiten van de zuigslang bij het zuigen.

Aanwijzing: Om eruit te nemen met duim op pal drukken en zuigslang eruit trekken.

2 Draaischakelaar (AAN/UIT)

3 Handgreep

Om het apparaat te dragen of om de kop na het ontgrendelen te verwijderen.

4 Ontgrendelingsknop filterklep

5 Opbergpositie

Voor het afzetten van de vloerkop bij werkonderbrekingen.

6 Toebehorenbevestigingspunt reservoir

Dit toebehorenbevestigingspunt maak het opbergen van zuigbuizen of ander toebehoren mogelijk.

7 Sluiting reservoir

Naar buiten trekken om te openen, naar binnen duwen om te vergrendelen.

8 Zwenkwielen

9 Vlakvouwfilter met kader

(al in het apparaat aangebracht)

⚠ Let op

Filter en bijhorend kader moeten bij het gebruik altijd aangebracht zijn.

10 Filterzakhouder

⚠ Let op: Niet wegwerpen aub!

Wordt in het reservoir gehangen, dient ter opanem van de filterzak.

11 Filterzak

Advies: Om fijn stof op te zuigen de filterzak aanbrengen.

Instructie: Voor natzuigen mag geen filterzak aangebracht worden!

12 Zuigslang met handgreep

13 Zuigbuis 2 x 0,5 m

14 Vloerkop

(met inzetstukken)

Voor het zuigen van harde oppervlakken en vaste vloerbedekkingen het passende inzetstuk gebruiken.

Harde oppervlakken, natzuigen: Element met 2 rubberen lippen gebruiken.

Harde ondergronden, droogzuigen: Inzetstuk met 2 borstelstroken gebruiken.

Vaste vloerbedekkingen, natzuigen en droogzuigen: Zonder inzetstuk werken.

15 Spleetmondstuk

Bediening

⚠ **Altijd werken met een gemonteerde vlakvouwfilter, zowel bij nat als bij droog zuigen!**

Voor ingebruikneming

Afbeelding **A 1**

→ Kop verwijderen, inhoud uit het reservoir halen.

Afbeelding **A 2**

→ Reservoir omdraaien, zwenkwielen tot de aanslag in de openingen op de bodem van het reservoir duwen.

Afbeelding **A 3**

→ Kop aanbrengen en vergrendelen.

Ingebruikneming

Afbeelding **B 1**

→ Toebehoren aansluiten.

Afbeelding **B 2**

→ Steek de netstekker in de contactdoos.

Afbeelding **B 3**

→ Apparaat inschakelen.

Stand I: Apparaat is ingeschakeld.

Stand 0: Apparaat is uitgeschakeld.

Droogzuigen

⚠ **Alleen werken met een droge vlakvouwfilter!**

Afbeelding **C 1**

→ **Aanbeveling:** Voor het zuigen van fijn stof de filterzak aanbrengen.

→ Het vulpeil van de filterzak is afhankelijk van het opgezogen vuil.

Volle filterzakken kunnen openbarsten, daarom de filterzak op tijd vervangen!

Bij fijn stof, zand, enz. moet de filterzak vaker vervangen worden.

Natzuigen

→ Om vochtigheid resp. nattigheid het gewenste accessoire op zuigbuizen resp. direct op de handgreep aanbrengen.

⚠ **Let op:**

Geen filterzak gebruiken!

Bij schuimvorming of uitlopen van vloeistof het apparaat direct uitschakelen!

Opmerking: Is het reservoir vol, dan sluit een vlotter de zuigopening af en draait het appa-

raat met verhoogd toerental. Schakel het apparaat onmiddellijk uit en ledig het reservoir.

Werking onderbreken

→ Apparaat uitschakelen.

Afbeelding **D 1**

→ Vloerkop in de opbergpositie hangen.

De werkzaamheden beëindigen

→ Apparaat uitschakelen en de stekker uit de wandcontactdoos trekken.

Reservoir ledigen

Afbeelding **E 1**

→ Apparaatkop afnemen, met nat of droog vuil gevuld reservoir ledigen.

Apparaat opbergen

Afbeelding **E 2**

→ Accessoires aan het apparaat opbergen en apparaat in een droge ruimte bewaren.

Onderhoud

⚠ **Gevaar**

Bij alle reinigings- en onderhoudswerkzaamheden altijd het apparaat uitschakelen en de stekker uit het stopcontact trekken.

Reparaties en werkzaamheden aan elektrische componenten mogen alleen door bevoegde medewerkers van de technische dienst worden uitgevoerd.

⚠ **Let op**

Geen schuurmiddelen, glas of reinigingsmiddelen gebruiken! Dompel het apparaat nooit in water.

→ Apparaat en kunststofaccessoires met een in de winkel verkrijgbare kunststofreiniger verzorgen.

→ Reservoir en accessoires indien nodig met water uitspoelen en laten drogen voor verder gebruik.

Vlakovoufilter reinigen

Afbeelding F 1

➔ Filterklep ontgrendelen en openen. Kader en filter wegnemen en filter afkloppen. Indien nodig filter onder stromend water reinigen. Filter niet schoonwrijven of afborstelen.

Voor de montage volledig laten drogen.

Afbeelding F 2

➔ Vervolgens eerst de filter en daarna het kader opnieuw aanbrengen.

Hulp bij storingen

Er ontsnapt water

➔ Apparaat onmiddellijk uitschakelen.

Afbeelding G 1

➔ Vlottersysteem reinigen:

Kop van het apparaat verwijderen, vlottermand (A) in de richting van de pijl open draaien en verwijderen. Vervolgens de vlotter (B) wegnemen en beide onder stromend water reinigen.

Indien nodig ook de afdekking van het vlotterventiel (C) reinigen: Daartoe de afdekking ontgrendelen en wegnemen. Na de reiniging opnieuw aanbrengen en vergrendelen (markering en symbolen in acht nemen).

Voor de montage eerst de vlotter inbrengen, dan de vlottermand plaatsen en vergrendelen.

Te weinig zuigcapaciteit

Indien de zuigkracht van het apparaat afneemt, moeten de volgende punten gecontroleerd worden:

- ➔ Accessoires, zuigslang of zuigbuizen zijn verstopt, verstopping verwijderen.
- ➔ Vlakovoufilter is verontreinigd: Filter demonteren en reinigen (zie hoofdstuk „Vlakovoufilter reinigen“).
- ➔ Beschadigde vlakovoufilter vervangen.
- ➔ Filterzak is vol: Nieuwe filterzak plaatsen (*bestel-nr. zie onderdelenlijst achteraan in de gebruiksaanwijzing*).

⚠ Let op

Filterzakopname niet wegwerpen!

Algemene instructies

Garantie

In elk land gelden de door onze hiervoor verantwoordelijke verkoopmaatschappij uitgegeven garanti voorwaarden. Eventuele storingen aan het apparaat verhelpen wij zonder kosten binnen de garantietermijn als een materiaal of fabrieksfout hiervan de oorzaak is. Neem bij klachten binnen de garantietermijn contact op met uw leverancier of de dichtstbijzijnde klantenservicewerkplaats en neem de accessoires en uw aankoopbewijs mee.

(adres zie achterzijde)

Klantenservice

Bij vragen of storingen helpt onze KÄRCHER-filiaal u graag verder.

(adres zie achterzijde)

Bestelling van reserveonderdelen en bijzondere toebehoren

Een selectie van de meest frequent benodigde reserveonderdelen vindt u achteraan in de gebruiksaanwijzing.

Reserveonderdelen en toebehoren zijn verkrijgbaar bij uw handelaar of uw KÄRCHER-filiaal.

(adres zie achterzijde)

Technische gegevens

Spanning 1~50/60 Hz	220 - 240	V
Vermogen Pnom.	1000	W
Vermogen Pmax.	1200	W
Netzekering (traag)	10	A
Reservoirvolume	18	l
Wateropneming met handgreep	12	l
Wateropneming met vloerkop	9	l
Geluidsniveau (EN 60704-2-1)	73	dB(A)
Gewicht (excl. accessoires)	8,3	kg

Technische veranderingen voorbehouden!

Índice de contenidos

Índice de contenidos	ES . . . 1
Indicaciones de seguridad.	ES . . . 1
Descripción del aparato.	ES . . . 2
Manejo.	ES . . . 3
Cuidados y mantenimiento	ES . . . 3
Ayuda en caso de avería.	ES . . . 4
Indicaciones generales	ES . . . 4
Datos técnicos.	ES . . . 4

Estimado cliente:



Antes del primer uso de su aparato, lea este manual original, actúe de acuerdo a sus indicaciones y guárdelo para un uso posterior o para otro propietario posterior.

Uso previsto

El aparato está previsto para el uso como aspirador en húmedo/seco conforme a las descripciones e instrucciones de seguridad de este manual de instrucciones.

Este aparato ha sido diseñado para el uso particular y no para los esfuerzos del uso industrial.

- Proteger el aparato de la lluvia. No depositarlo a la intemperie.
- **Atención:** Utilizar un separador previo cuando aspire cenizas y hollín (nº de pedido 2.863-139).

Utilizar el aspirador para sólidos/líquidos sólo con:

- bolsas filtrantes originales.
- Accesorios y piezas de repuesto o accesorios opcionales originales.

El fabricante no asume responsabilidad alguna por los daños que pudieran derivarse de un uso inadecuado o incorrecto.

Protección del medio ambiente



Los materiales de embalaje son reciclables. Po favor, no tire el embalaje a la basura doméstica; en vez de ello, entréguelo en los puntos oficiales de recogida para su reciclaje o recuperación.



Los aparatos viejos contienen materiales valiosos reciclables que deberían ser entregados para su aprovechamiento posterior. Por este motivo, entregue

los aparatos usados en los puntos de recogida previstos para su reciclaje.

Eliminación de filtro y bolsa filtrante

El filtro y la bolsa filtrante están fabricados con materiales biodegradables.

Si no aspira sustancias que no estén permitidas en la basura convencional, los puede eliminar con ella.

Indicaciones sobre ingredientes (REACH)

Encontrará información actual sobre los ingredientes en:

<http://www.karcher.de/de/unternehmen/umweltschutz/REACH.htm>

Indicaciones de seguridad

- *Este aparato no es apto para ser operado por personas (incl. niños) con capacidades físicas, sensoriales o intelectuales limitadas, o con falta de experiencia y/o conocimientos, a no ser que sea supervisado por una persona responsable para su seguridad o haya sido instruida para utilizar el aparato. Mantener fuera del alcance de los niños.*
- *Mantener alejado el plástico del embalaje de los niños, se pueden ahogar.*
- *Apagar el aparato después de cada uso y antes de cada limpieza/mantenimiento.*
- *Peligro de incendio. No aspire objetos incandescentes, con o sin llama.*
- *Está prohibido usar el aparato en zonas en las que exista riesgo de explosiones.*

⚠ Conexión eléctrica

Conecte el aparato únicamente a corriente alterna. La tensión tiene que corresponder a la indicada en la placa de características del aparato.

⚠ Peligro de descarga eléctrica

No toque nunca el cable de alimentación o el enchufe con las manos mojadas.

Agarre el cable de conexión a la red sólo por la clavija, no tire del cable para desenchufar el aparato.

Antes de cada puesta en servicio, compruebe si el cable de alimentación con enchufe presenta daños. Si el cable de alimentación estuviera deteriorado, debe encargarse sin demora a un electricista especializado del servicio de atención al cliente autorizado que lo sustituya.

Para evitar accidentes de origen eléctrico, recomendamos utilizar tomas de corriente con un interruptor protector de corriente de defecto preconectado (intensidad de corriente de liberación nominal: máx. 30 mA).

⚠ Atención:

Determinadas sustancias pueden mezclarse con el aire aspirado debido a las turbulencias dando lugar a mezclas o vapores explosivos.

No aspirar nunca las siguientes sustancias:

- Gases, líquidos y polvos explosivos o inflamables, (povos reactivos)
- Povos de metal reactivos (p. ej. aluminio, magnesio, zinc) en combinación con detergentes muy alcalinos y ácidos
- Ácidos y lejías fuertes sin diluir
- Disolventes orgánicos (p.ej. gasolina, diluyentes cromáticos, acetona, fuel).

Además, esas sustancias pueden afectar negativamente a los materiales empleados en el aparato.

Descripción del aparato

Ilustraciones, véase la contraportada.



Cuando desempaque el contenido del paquete, compruebe si faltan accesorios o si el aparato presenta daños. Informe a su distribuidor en caso de detectar daños ocasionados durante el transporte.

1 Racor de empalme de la manguera de aspiración

Para conectar la manguera de absorción al aspirar.

Indicación: Para extraer, presionar la lengüeta con el pulgar y extraer la manguera de aspiración.

2 Rosca (CONECTAR/DESCONECTAR)

3 Asa de transporte

Para transportar el aparato o para extraer el cabezal de aparato tras el desbloqueo.

4 Tecla de desbloqueo para tapa de filtro

5 Posición de estacionamiento

Para colocar la boquilla de suelos cuando se interrumpa el trabajo.

6 Alojamiento de accesorio Recipiente

Este alojamiento de accesorios permite guardar tuberías de aspiración u otros accesorios.

7 Cierre del recipiente

Tirar hacia fuera para afrir, presionar hacia dentro para bloquear.

8 Ruedas giratorias

9 Filtro plano de papel plegado con marco (ya colocado en el aparato)

⚠ Atención:

El filtro y el marco correspondiente tienen que estar siempre colocados cuando se use el aparato.

10 Alojamiento de la bolsa filtrante

⚠ Atención: ¡Por favor no tirar!

Si se coloca dentro del recipiente, sirve para alojar la bolsa filtrante.

11 Bolsa del filtro

Recomendación: Colocar la bolsa filtrante para aspirar polvo fino.

Indicación: Para aspirar líquidos no se debe colocar una bolsa filtrante.

12 Manguera de aspiración con asa

13 Tubos de aspiración 2 x 0,5 m

14 Boquilla barredora de suelos (con insertos)

Para aspirar superficies duras y moquetas, utilizar el módulo adecuado.

Superficies duras, aspirar líquidos: Utilizar un inserto con dos labios de goma.

Superficies duras, aspirar en seco: Utilizar un inserto con dos tiras de cerdas.

Moquetas, aspirar líquidos y sólidos: Trabajar sin módulo.

15 Boquilla para juntas

Manejo

⚠ **¡Trabajar siempre con filtro plano de papel plegado, tanto para la aspiración en húmedo como en seco!**

Antes de la puesta en marcha

Imagen **A1**

→ Quite el cabezal del aparato y saque el contenido del recipiente.

Imagen **A2**

→ Girar el recipiente, introducir hasta el tope las ruedas giratorias en los orificios de la parte de abajo del recipiente.

Imagen **A3**

→ Colocar y bloquear el cabezal del aparato.

Puesta en marcha

Imagen **B1**

→ Conecte el accesorio.

Imagen **B2**

→ Enchufe la clavija de red.

Imagen **B3**

→ Conectar el aparato.

Posición I: El aparato está conectado.

Posición 0: El aparato está apagado.

Aspiración en seco

⚠ **¡Trabajar sólo con filtro plano de papel plegado seco!**

Imagen **C1**

→ **Recomendación:** Colocar la bolsa filtrante para aspirar polvo fino.

→ Cuanto más suciedad de aspira más se llena la bolsa filtrante.

Las bolsas filtrantes pueden explotar, por eso es necesario cambiarla a tiempo.

En caso de aspirar polvo fino, arena etc... se debe cambiar la bolsa filtrante con más frecuencia.

Aspiración de líquidos

→ Para absorber la humedad o líquido, insertar directamente el accesorio deseado en las tuberías de absorción o directamente en el asa.

⚠ **Atención:**

No use bolsa de filtro.

Si se produce espuma o se dan escapes de líquido, desconecte el aparato de inmediato.

Indicación: Si el recipiente está lleno, un flotador cierra el orificio de aspiración y el aparato gira con un mayor número de revoluciones. Desconecte el aparato de inmediato y vacíe el recipiente.

Interrupción del funcionamiento

→ Desconexión del aparato

Imagen **D1**

→ Colgar la boquilla para suelos en la posición de aparcamiento.

Finalización del funcionamiento

→ Apague el aparato y desenchufe la clavija de red.

Vacíe el depósito

Imagen **E1**

→ Extraer el cabezal del aparato, vaciar el recipiente con suciedad húmeda o seca.

Almacenamiento del aparato

Imagen **E2**

→ Guardar el accesorio en el aparato y éste en un lugar seco.

Cuidados y mantenimiento

⚠ **Peligro**

Apague el aparato y desenchufe la clavija de red antes de efectuar los trabajos de cuidado y mantenimiento.

Los trabajos de reparación y trabajos en componentes eléctricos sólo los puede realizar el Servicio técnico autorizado.

⚠ **Atención:**

No utilice detergentes abrasivos, ni detergentes para cristales o multiuso. No sumerja jamás el aparato en agua.

→ Limpie el aparato y los accesorios de plástico con un limpiador de materiales sintéticos de los habituales en el mercado.

→ En caso necesario, aclarar el depósito y los accesorios con agua y secar antes de volverlos a utilizar.

Limpiar el filtro plano de papel plegado

Imagen **F 1**

- ➔ Desbloquear la tapa filtrante y abrir. Quitar el marco y el filtro y sacudir el filtro. Limpiar con agua corriente el filtro si es necesario. No frotar ni cepillar el filtro. Antes del montaje dejar secar totalmente.

Imagen **F 2**

- ➔ A continuación colocar primero el filtro y después el marco.

Ayuda en caso de avería

Sale agua

- ➔ Desconectar inmediatamente el aparato.

Imagen **G 1**

- ➔ Limpiar el sistema del flotador:
Extraer el cabezal del aparato, girar la cesta del flotador (A) en la dirección de la flecha y sacarlo. Después quitar el flotador (B) y limpiar ambos con agua.
Si es necesario, limpiar también la cubierta de la válvula del flotador (C): Para ello, desbloquear y extraer la cubierta. Tras la limpieza, colocarlo de nuevo y bloquear (tener en cuenta la marca y los símbolos). Para el montaje, introducir primero el flotador, después colocar la cesta del flotador y bloquear.

Potencia de aspiración reducida

Si la potencia de absorción del aparato disminuye, comprobar los siguientes puntos:

- ➔ Los accesorios, manguera de aspiración o el tubo de aspiración están obstruidos. En este caso, elimine la obstrucción.
- ➔ El filtro plano de papel plegado está sucio: Desmontar y limpiar el filtro (véase capítulo "Limpiar filtro de papel plano").
- ➔ Sustituir los filtros planos de papel plegado que estén dañados.
- ➔ La bolsa filtrante está llena: Colocar una bolsa filtrante nueva (*Consulte el número de referencia en la lista de piezas de repuestos al final de este manual*).

⚠ Atención:

¡No tirar el alojamiento de la bolsa filtrante!

Indicaciones generales

Garantía

En todos los países rigen las condiciones de garantía establecidas por nuestra sociedad distribuidora. Las averías del aparato serán subsanadas gratuitamente dentro del período de garantía, siempre que las causas de las mismas se deban a defectos de material o de fabricación. En un caso de garantía, le rogamos que se dirija con el comprobante de compra al distribuidor donde adquirió el aparato o al Servicio al cliente autorizado más próximo a su domicilio.

(La dirección figura al dorso)

Servicio de atención al cliente

En caso de dudas o alteraciones, la sucursal de KÄRCHER estará encantada de ayudarle. (La dirección figura al dorso)

Pedido de piezas de repuesto y accesorios especiales

Podrá encontrar una selección de las piezas de repuesto usadas con más frecuencia al final de las instrucciones de uso.

En su distribuidor o en la sucursal de KÄRCHER podrá adquirir piezas de repuesto y accesorios.

(La dirección figura al dorso)

Datos técnicos

Tensión 1~50/60 Hz	220 - 240	V
Potencia P_{nom}	1000	W
Potencia $P_{m\acute{a}x}$	1200	W
Fusible de red (inerte)	10	A
Capacidad del depósito	18	l
Absorción de agua con el asa	12	l
Absorción de agua con boquilla para suelos	9	l
Nivel de presión acústica (EN 60704-2-1)	73	dB(A)
Peso sin accesorios	8,3	kg

Reservado el derecho a realizar modificaciones técnicas.

Índice

Índice.....	PT ... 1
Avisos de segurança	PT ... 1
Descrição da máquina.....	PT ... 2
Manuseamento	PT ... 3
Conservação e manutenção ..	PT ... 3
Ajuda em caso de avarias... ..	PT ... 4
Instruções gerais.....	PT ... 4
Dados técnicos	PT ... 4

Estimado cliente,



Leia o manual de manual original antes de utilizar o seu aparelho.

Proceda conforme as indicações no manual e guarde o manual para uma consulta posterior ou para terceiros a quem possa vir a vender o aparelho.

Utilização conforme as disposições

O aparelho foi concebido, de acordo com as descrições constantes destas Instruções de Serviço e com as indicações sobre segurança, como aspirador de líquidos e de detritos secos.

Este aparelho foi desenvolvido para o uso privado e não foi concebido para sustentar as necessidades de uma utilização industrial.

- Proteger o aparelho contra a chuva. Não armazenar fora de casa.
- **Atenção:** aspirar cinza e fuligem apenas com um separador prévio (n.º de encomenda 2.863-139).

Utilizar o aspirador húmido/seco somente com:

- Saco de filtro original.
- Peças sobressalentes e acessórios originais e especiais.

O fabricante não se responsabiliza por eventuais danos causados por uma utilização indevida ou erros de manuseamento.

Protecção do meio-ambiente



Os materiais de embalagem são recicláveis. Não coloque as embalagens no lixo doméstico, envie-as para uma unidade de reciclagem.



Os aparelhos velhos contêm materiais preciosos e recicláveis e deverão ser reutilizados. Por isso, elimine os apare-

lhos velhos através de sistemas de recolha de lixo adequados.

Eliminação do filtro e do saco de filtro

O filtro e o saco de filtro são compostos por materiais compatíveis com o meio-ambiente. Desde que estes não contenham substâncias aspiradas que não se destinem ao lixo doméstico, estes podem ser eliminados juntamente com o lixo doméstico.

Avisos sobre os ingredientes (REACH)

Informações actuais sobre os ingredientes podem ser encontradas em:

<http://www.karcher.de/de/unternehmen/umweltschutz/REACH.htm>

Avisos de segurança

- *Este aparelho não foi concebido para ser utilizado por pessoas (incluindo crianças) com capacidades físicas, sensoriais e psíquicas reduzidas ou por pessoas com falta de experiência ou conhecimentos, excepto se estas forem supervisionadas por uma pessoa responsável pela sua segurança ou receberem as necessárias instruções sobre como utilizar o aparelho. As crianças devem ser supervisionadas, de modo a assegurar que não brinquem com o aparelho.*
- *Manter as películas da embalagem fora do alcance das crianças! Perigo de asfixia!*
- *Desligar o aparelho após cada utilização e antes de cada limpeza/manutenção.*
- *Perigo de incêndio. Não aspirar materiais em combustão nem em brasa.*
- *É proibido pôr o aparelho em funcionamento em áreas com perigo de explosão.*

⚠ Ligação eléctrica

Ligar o aparelho só à corrente alternada. A tensão deve corresponder à placa de tipo do aparelho.

⚠ Perigo de choque eléctrico

Nunca tocar no cabo de rede e na tomada com as mãos molhadas.

Agarrar o cabo de rede sempre na ficha e não retirar a ficha da tomada puxando o cabo. Controlar o cabo de rede e a ficha, antes de qualquer utilização do aparelho, relativamente a danos. O cabo de rede danificado tem

que ser imediatamente substituído pela assistência técnica ou por um electricista autorizado.

Para evitar acidentes relacionados com a electricidade, recomendamos utilizar tomadas com disjuntor de corrente de defeito intercalado (máx. 30 mA corrente de activação nominal).

⚠ Atenção

Determinadas substâncias podem, com o ar aspirado, formar gases explosivos ou misturas por meio de turbulências!

Nunca aspire as seguintes substâncias:

- Gases, líquidos e pós (pó reactivo) explosivos ou inflamáveis
- Pós reactivos de metal (p. ex. alumínio, magnésio, zinco) em combinação com detergentes altamente alcalinos e ácidos
- Ácidos e soluções alcalinas fortes não diluídas
- Solventes orgânicos (p. ex. gasolina, diluente de tintas, acetona, óleo combustível).

Além disso, estes materiais podem ter efeitos negativos sobre os materiais utilizados no aparelho.

Descrição da máquina

Ver figuras na página desdobrável!



Verifique o conteúdo da embalagem a respeito de acessórios não incluídos ou danos. No caso de danos provocados durante o transporte, informe o seu revendedor.

1 Ligação do tubo flexível de aspiração

Para ligar a mangueira de aspiração para os trabalhos de aspiração.

Aviso: para retirar basta premir a patilha (com o polegar) e retirar o tubo de aspiração.

2 Interruptor rotativo (LIG/DESL)

3 Punho de transporte

Para transportar o aparelho ou para retirar a cabeça do aparelho após o desbloqueio.

4 Tecla de desbloqueio da portinhola do filtro

5 Posição de estacionamento

Para desligar o bocal de pavimentos durante interrupções do trabalho.

6 Suporte de acessório recipiente

Este suporte de acessório permite guardar os tubos de aspiração ou outros acessórios.

7 Fecho do recipiente

Puxar para fora para abrir e pressionar para dentro para fechar.

8 Rolos de guia

9 Filtro de pregas plano com quadro (já incorporado no aparelho)

⚠ Atenção

O filtro e o respectivo quadro devem estar sempre montados durante a utilização.

10 Encaixe do saco de filtro

⚠ Atenção: P. f. não deitar fora.

É engatado no interior do recipiente e destina-se ao encaixe do saco de filtro.

11 Saco-filtro

Recomendação: montar o saco de filtro para aspirar pó fino.

Aviso: para a aspiração húmida não pode ser utilizado nenhum saco de filtro!

12 Tubo flexível de aspiração com manípulo

13 Tubos de aspiração 2 x 0,5 m

14 Bocal para pavimentos (com encaixes)

Para aspirar superfícies duras e carpetes deve-se utilizar o encaixe adequado.

Superfícies duras, aspirar a húmido: utilizar o encaixe com dois lábios de borracha.

Superfícies duras, aspirar a seco: utilizar o encaixe com duas fiadas de cerdas.

Carpetes, aspirar a húmido e aspirar a seco: trabalhar sem dispositivo (encaixe).

15 Bocal para juntas

Manuseamento

⚠ **Trabalhar sempre com o filtro de pregas plano encaixado, tanto durante os trabalhos de aspirar a húmido como na aspiração a seco!**

Antes de colocar em funcionamento

Figura **A 1**

→ Retirar a cabeça do aparelho, retirar o conteúdo do recipiente.

Figura **A 2**

→ Virar o recipiente e pressionar os rolos de guia contra as aberturas no fundo do recipiente até encaixarem.

Figura **A 3**

→ Montar e bloquear a cabeça do aparelho.

Colocação em funcionamento

Figura **B 1**

→ Ligar os acessórios.

Figura **B 2**

→ Ligar a ficha de rede.

Figura **B 3**

→ Ligar o aparelho.

Posição I: Aparelho está ligado.

Posição 0: aparelho desligado.

Aspirar a seco

⚠ **Trabalhar apenas com filtro de pregas plano seco!**

Figura **C 1**

→ **Recomendação:** montar o saco de filtro para aspirar pó fino.

→ O nível de enchimento do saco de filtro depende do tipo de sujidade aspirada. Sacos de filtro cheios podem rebentar, pelo que é necessário que estes sejam substituídos atempadamente.

Para pó fino, areia, etc. é necessário substituir o saco de filtro com maior frequência.

Aspirar a húmido

→ Para aspirar humidade ou líquidos, encaixar os acessórios desejados nos tubos de aspiração ou directamente no punho.

⚠ **Atenção:**

Não utilize saco-filtro!

Se houver formação de espuma ou saída de

líquidos, desligue imediatamente o aparelho!
Aviso: Quando o recipiente estiver cheio, o flutuador fecha a abertura de aspiração e o aparelho funciona com uma rotação mais elevada. Desligue imediatamente o aparelho e esvazie o recipiente.

Interromper o funcionamento

→ Desligar o aparelho.

Figura **D 1**

→ Engatar o bocal de pavimento na posição de estacionamento.

Desligar o aparelho

→ Desligue o aparelho e retire a ficha de rede.

Esvaziar o recipiente

Figura **E 1**

→ Retirar as cabeças do aparelho e esvaziar o recipiente repleto de sujidade húmida ou seca.

Guardar a máquina

Figura **E 2**

→ Guardar os acessórios no aparelho e guardar o aparelho num local seco.

Conservação e manutenção

⚠ Perigo

Antes de efectuar trabalhos de conservação e de manutenção desligar o aparelho e retirar a ficha de rede.

Os trabalhos de reparação e trabalhos em componentes eléctricos só devem ser executados pelo Serviço de Assistência Técnica autorizado.

⚠ Atenção

Não utilize produtos abrasivos, produtos para a limpeza de vidros ou universais! Nunca mergulhe o aparelho em água.

→ Limpe o aparelho e os acessórios de plástico com um produto para limpeza de plásticos corrente.

→ Lavar o recipiente e os acessórios com água e secar antes de utilizar novamente.

Limpar o filtro de pregas

Figura F 1

→ deslavar e abrir a portinhola do filtro. Retirar o aro e o filtro e sacudir o filtro. Se necessário, lavar o filtro sob água corrente. Não esfregar ou escovar o filtro.

Deixar secar totalmente antes de montar.

Figura F 2

→ De seguida posicionar primeiro o filtro e depois voltar a montar o aro.

Ajuda em caso de avarias

Saída de água

→ Desligar imediatamente o aparelho.

Figura G 1

→ Limpar o sistema flutuador: retirar a cabeça do aparelho, rodar o cesto do flutuador (A) na direcção da seta e retirar. Retirar o flutuador (B) e limpar ambos sob água corrente.

Limpar event. também a cobertura da válvula do flutuador (C): para isso deve-se deslavar e retirar a cobertura. Voltar a posicionar e fixar após a limpeza (ter atenção às marcas dos símbolos).

Para a montagem deve-se primeiro inserir o flutuador e depois posicionar o cesto do flutuador e travar.

Perda da potência de aspiração

Verifique os seguintes pontos se o rendimento de aspiração do seu aparelho diminuir:

→ Os acessórios, os tubos de aspiração estão entupidos, remova a obstrução.

→ O filtro de pregas plano está sujo: Desmontar o filtro e limpar (ver capítulo "Limpar filtro de pregas plano").

→ Substituir um filtro de pregas plano danificado.

→ Saco de filtro cheio: Posicionar um novo saco de filtro (ver n.º de encomenda na lista das peças sobressalentes no fim destas instruções).

⚠ Atenção

Não deitar fora o encaixe do saco do filtro!

Instruções gerais

Garantia

Em cada país são válidas as condições de garantia emitidas pelas nossas Empresas de Comercialização competentes. Eventuais avarias no aparelho, durante o período de garantia, serão reparadas sem encargos para o cliente, desde que se trate de um defeito de material ou de fabricação. Em caso de garantia, dirija-se ao seu revendedor ou ao Serviço Técnico mais próximo, com o aparelho e documento de compra.

(Endereços no verso)

Serviço de assistência técnica

Em caso de dúvidas ou avarias, a nossa filial KÄRCHER local está à sua disposição.

(Endereços no verso)

Encomenda de peças sobressalentes e acessórios especiais

No final das Instruções de Serviço encontra uma lista das peças de substituição mais necessárias.

As peças sobressalentes e acessórios podem ser adquiridos junto do seu revendedor ou em cada filial da KÄRCHER.

(Endereços no verso)

Dados técnicos

Tensão	220 - 240	V
1~50/60 Hz		
Potência P_{nom}	1000	W
Potência $P_{m\acute{a}x}$	1200	W
Protecção de rede (de acção lenta)	10	A
Volume do recipiente	18	l
Admissão de água com a pega	12	l
Admissão de água com o bocal de pavimento	9	l
Nível de pressão acústica (EN 60704-2-1)	73	dB(A)
Peso (sem acessórios)	8,3	kg

Reservados os direitos a alterações técnicas!

Indholdsfortegnelse

Indholdsfortegnelse	DA . . . 1
Sikkerhedsanvisninger	DA . . . 1
Beskrivelse af apparatet	DA . . . 2
Betjening	DA . . . 3
Pleje og vedligeholdelse	DA . . . 3
Hjælp ved fejl	DA . . . 4
Generelle henvisninger	DA . . . 4
Tekniske data	DA . . . 4

Kære kunde



Læs original brugsanvisning inden første brug, følg anvisningerne og opbevar vejledningen til senere efterlæsning eller til den næste ejer.

Bestemmelsesmæssig anvendelse

Apparatet er i henhold til beskrivelserne i denne brugsanvisning og sikkerhedsanvisningerne beregnet til anvendelse som våd- og tørsuger.

Denne maskine blev udviklet til privat brug og er ikke beregnet til erhvervmæssig brug.

- Beskyt damprenseren mod regn. Må ikke opbevares udendørs.
- **OBS:** Brug en forudskiller (bestillingsnr. 2.863-139) ved opslugning af aske og sod.

Brug våd-/tørsugeren kun med:

- originale filterposer.
- Original reservedele, tilbehør eller ekstra tilbehør.

Producenten garanterer ikke for eventuelle skader som blev forårsaget af ikke bestemmelsesmæssigt brug eller ukorrekt betjening af apparatet.

Miljøbeskyttelse



Emballagen kan genbruges. Smid ikke emballagen ud sammen med det almindelige husholdningsaffald, men aflever den til genbrug.



Udtjente apparater indeholder værdifulde materialer, der kan og bør afleveres til genbrug. Aflever derfor udtjente apparater på en genbrugsstation eller lignende.

Bortskaffelse af filter og filterpose

Filter og filterpose er produceret af miljøvenligt materiale.

Såfremt de ikke har indslugede stoffer, som ikke er forbudt som husholdningsaffald, kan de bortskaffes med den normale affald.

Henvisninger til indholdsstoffer (REACH)

Aktuelle oplysninger til indholdsstoffer finder du på:

<http://www.karcher.de/de/unternehmen/umweltschutz/REACH.htm>

Sikkerhedsanvisninger

- *Dette apparat er ikke beregnet til brug af personer (inklusive børn) med indskrænkede fysiske, sensoriske eller åndelige evner eller som ikke har erfaringer med brugen og/eller kendskab til brugen, med mindre de er under opsyn af en person som er ansvarligt for deres sikkerhed eller blev anvist i brugen af apparatet. Børn skal være under opsyn for at sørge for, at de ikke leger med apparatet.*
- *Emballagefolie skal holdes væk fra børn p.gr.a. kvælningsfare!*
- *Efter hver brug og før hver rengøring/vedligeholdelse skal maskinen slukkes.*
- *Brandfare. Opsug ikke brændende eller glødende genstande.*
- *Det er forbudt at bruge højtryksrenseren i områder, hvor der er eksplosionsfare.*

⚠ El-tilslutning

Højtryksrenseren må kun sluttes til vekselstrøm. Spændingen skal svare til angivelsen på typeskiltet.

⚠ Risiko for elektrisk stød

Rør aldrig ved netstik og stikkontakt med fugtige hænder.

Træk netkablet ud ved at tage fat i kontakten og ikke i ledningen.

Kontroller altid tilslutningsledningen og netstikket for skader, før hvert brug. En beskadiget tilslutningsledning skal udskiftes af en autoriseret kundeserviceafdeling/elektriker med det samme.

For at undgå elektriske uheld anbefaler vi, at man anvender stikkontakter med et forkoblet fejlstrømsrelæ (maks. 30 mA nom. udløsestrømstyrke).

△ OBS

De kan danne eksplosive dampe eller blandinger gennem ophvirvling med sugeluften! Efterfølgende stoffer må aldrig suges op:

- Eksplosive eller tændelige gas, væsker og støv (reaktive støv)
- Reaktive metalstøv (f.eks. aluminium, magnesium, zink) i forbindelse med stærk alkaliske eller sure rengøringsmidler.
- Ufortyndede syrer og baser
- Organiske opløsningsmidler (f.eks. lakfortynder, benzin, acetone, fyringsolie).

Desuden kan disse stoffer angribe de materialer, støvsugeren er fremstillet af.

Beskrivelse af apparatet

Se hertil figurerne på siderne!

Kontroller pakningens indhold for manglende tilbehør eller beskadigelser, når den pakkes ud. Kontakt Deres forhandler i tilfælde af transportskader.



1 Sugelangtilslutning

For tilslutning af sugeslangen under sugningen.

Bemærk: For at fjerne sugeslangen skal låsetappen trykkes ind med tommelfingeren og sugeslangen trækkes ud.

2 Drejeknap (TÆND/SLUK)

3 Bæregreb

Til transport af maskinen eller til at fjerne maskinhovedet efter åbning af låsemekanismen.

4 Åbnetaste filterspjæld

5 Parkeringsposition

For at stille gulvdysen til side ved arbejdspauser.

6 Tilbehørsholder beholder

Denne tilbehørsholder er beregnet til at holde sugerør eller andet tilbehør.

7 Beholderlås

Træk ud for at åbne, skub ind for at låse.

8 Styrehjul

9 Flad foldefilter med ramme

(allerede sat ind i maskinen)

△ OBS

Filter og tilhørende ramme skal altid være isat under brugen.

10 Filterposeholder

△ OBS: Kast venligst ikke bort!

Hæges ind i beholderen, bruges til at holde filterposen.

11 Filterpose

Anbefaling: Isæt filterposen til opsugning af fint støv.

Bemærk: Til vådsugningen må man ikke isætte en filterpose!

12 Sugelang med håndgreb

13 Sugerør 2 x 0,5 m

14 Gulvdyse (med indsats)

Til opsugning af hårde overflader og gulvtæpper skal der bruges den passende indsats.

Hårde gulve, vådsugning: Brug indsatsen med 2 gummilæber.

Hårde gulve, tørsugning: Brug indsatsen med 2 børstestriber.

Gulvtæpper, vådsugning og tørsugning: Arbejd uden indsats.

15 Fugemundstykke

Betjening

⚠ **Såvel ved våd- og tørsugning skal der altid arbejdes med et isat flad foldefilter!**

Inden idrifttagning

Figur **A 1**

→ Tag maskinhovedet af og tag indholdet ud af beholderen.

Figur **A 2**

→ Vend beholderen, tryk styrehjulene i åbningerne på beholderens bund indtil stoppositionen.

Figur **A 3**

→ Sæt maskinens hoved på og lås det fast.

Ibrugtagning

Figur **B 1**

→ Tilslut tilbehøret.

Figur **B 2**

→ Sæt netstikket i.

Figur **B 3**

→ Tænd for maskinen.

Position I: Maskinen er tændt.

Position 0: Maskinen er slukket.

Tørsugning

⚠ **Arbejd kun med tør flad foldefilter!**

Figur **C 1**

→ **Anbefaling:** Isæt filterposen til opsugning af fint støv.

→ Filterposens påfyldningsgrad er afhængigt af den opsugede snavs.

Tilstoppede filterposer kan eksplodere, derfor skal filterposen udskiftes i tide!

Ved fintstøv, sand osv. skal filterposen udskiftes oftere.

Vådsugning

→ Sæt det ønskede tilbehør på sugerørene, hhv. direkte på håndgrebet for at opsuge fugtighed eller væske.

⚠ **OBS:**

Brug ikke filterpose!

Sluk straks for apparatet, hvis der dannes skum eller trænger væske ud!

Bemærk: Hvis beholderen er fuld, lukker en svømmerventil sugeåbningen, og apparatet kører med forhøjet omdrejningstal. Sluk straks for apparatet, og tøm beholderen.

Afbrydelse af driften

→ Sluk for renseren

Figur **D 1**

→ Hæng gulvdysen ind i parkeringsholderen.

Efter brug

→ Sluk for apparatet, og træk netstikket ud.

Tøm beholderen

Figur **E 1**

→ Fjern maskinhovedet, tøm beholderen som er fyldt med våd eller tør snavs.

Opbevaring af maskinen

Figur **E 2**

→ Anbring tilbehøret på maskinen og opbevar maskinen i et tørt rum.

Pleje og vedligeholdelse

⚠ **Risiko**

Før alle service- og vedligeholdelsesarbejder skal maskinen afbrydes og stikket trækkes ud.

Reparationsarbejder og arbejder på elektriske komponenter skal altid udføres af autoriserede servicefolk.

⚠ **OBS**

Undlad at bruge skuremidler, glas- eller universalrengøringsmiddel! Nedsænk aldrig apparatet i vand.

→ Apparat og tilbehørsdele af plast skal rengøres med et almindeligt plastrengøringsmiddel.

→ Beholder og tilbehør spoles med vand og tørres inden de bruges igen.

Rengør det flade foldefilter

Figur **F 1**

→ Åbn filterklappen. Fjern filteret og rammen og bank filteret af. Efter behov renses filteret under flydende vand. Filteret må ikke gnides af eller børstes af.

Inden det monteres skal det tørres.

Figur **F 2**

→ Derefter skal først filteret og så rammen sættes tilbage.

Hjælp ved fejl

Vand træder ud

→ Sluk straks for maskinen.

Figur **G 1**

→ Rense svømmersystemet:

Fjern maskinhovedet, skru svømmerkurven (A) op i pilens retning og tag den af.

Fjern derefter svømmeren (B) og rens begge under flydende vand.

Rens evt. også afskærmningen til svømmerventilen (C): Tag her til afskærmningen ud af indgreb og tag den af. Sæt den tilbage efter rensningen og lås den (observer mærkninger og symboler).

Til montering skal svømmeren først sættes i, derefter sættes svømmerkurven på og låses.

Aftagende sugeeffekt

Hvis maskinens sugekapacitet reduceres, kontroller følgende punkter:

- Tilbehør, sugeslange eller sugerør er tilstoppet, fjern tilstopningen.
- Det flade foldefilter er tilsudset: Afmonter og rens filteret (se kapitel "Rense de flade foldefilter").
- Beskadiget flad foldefilter skal udskiftes.
- Filterposen er fuld: Isæt en ny filterpose (*bestillingsnr. se reservedelliste i slutningen af denne vejledning*).

⚠ **OBS**

Kast filterposens holder ikke bort!

Generelle henvisninger

Garanti

I de enkelte land gælder de garantibetingelser, som er udgivet af vores respektive ansvarlige forhandlere. Inden for garantifristen afhjælper vi gratis eventuelle fejl på Deres maskine, såfremt disse er forårsaget af materiale- eller produktionsfejl. Hvis De vil gøre Deres garanti gældende, bedes De henvende Dem til Deres forhandler eller nærmeste autoriserede kundeservice medbringende kvittering.

(Se adressen på bagsiden)

Kundeservice

Vores KÄRCHER-afdeling hjælper gerne, hvis De har spørgsmål, eller der er fejl på støvsugeren.

(Se adressen på bagsiden)

Bestilling af reservedele og ekstratilbehør

Et udvalg over de reservedele som bruges meget ofte finder De i slutningen af betjeningsvejledningen

Reservedele og tilbehør får du ved din forhandler eller i den KÄRCHER-afdeling.

(Se adressen på bagsiden)

Tekniske data

Spænding 1~50/60 Hz	220 - 240	V
Ydelse $P_{nom.}$	1000	W
Ydelse $P_{maks.}$	1200	W
Netsikring (træg)	10	A
Beholdervolumen	18	l
Vandindtag med håndgreb	12	l
Vandindtag med gulvdyse	9	l
Lydtryksniveau (EN 60704-2-1)	73	dB(A)
Vægt (uden tilbehør)	8,3	kg

Forbehold for tekniske ændringer!

Innholdsfortegnelse

Innholdsfortegnelse	NO . . . 1
Sikkerhetsanvisninger	NO . . . 1
Beskrivelse av apparatet	NO . . . 2
Betjening	NO . . . 3
Pleie og vedlikehold	NO . . . 3
Feilretting	NO . . . 4
Generelle merknader	NO . . . 4
Tekniske data	NO . . . 4

Kjære kunde,



Før første gangs bruk av apparatet, les denne originale bruksanvisningen, følg den og oppbevar den for senere bruk eller for overlevering til neste eier.

Forskriftsmessig bruk

Maskinen skal brukes iht. de beskrivelser og sikkerhetsanvisninger som er gitt i denne bruksanvisning for oppsuging av vått og tørt smuss.

Dette apparatet er utviklet for privat bruk og er ikke forberedt for kravene som stilles i kommersiell bruk.

- Beskytt apparatet mot regn. Det må ikke oppbevares utendørs.
- **Advarsel:** Ved suging av aske og sot bruk forutskiller (bestillingsnr. 2.863-139).

Våt/tørr sugeren skal bare brukes med:

- Original-filterposer.
- Originale reservedeler, originalt tilbehør eller originalt ekstrautstyr

Produsenten er ikke ansvarlig for eventuelle skader forårsaket av ikke-tiltenkt eller feil bruk.

Miljøvern



Materialet i emballasjen kan resirkuleres. Ikke kast emballasjen i husholdningsavfallet, men lever den inn til resirkulering.



Gamle maskiner inneholder verdifulle materialer som kan resirkuleres. Disse bør leveres inn til gjenvinning. Gamle maskiner skal derfor avhendes i egnede innsamlingsystemer.

Deponering av filter og filterpose

Filter og filterpose er produsert av miljøvennlige materialer.

Dersom de ikke inneholder oppsugd materiale som ikke er tillatt i husholdningsavfall, kan alt kastes som normalt husholdningsavfall.

Anvisninger om innhold (REACH)

Aktuell informasjon om stoffene i innholdet finner du under:

<http://www.karcher.de/de/unternehmen/umweltschutz/REACH.htm>

Sikkerhetsanvisninger

- *Dette apparatet er ikke egnet for bruk av personer (inkludert barn) med reduserte fysiske, sensoriske eller sjelelige evner. Det skal heller ikke benyttes dersom brukeren mangler erfaring og/eller kunnskap. Slike personer skal kun bruke apparatet under oppsyn av en ansvarlig person som skal sørge for sikkerheten, eller som kan gi informasjon om bruken. Barn skal holdes under oppsyn ved bruk av apparatet, for å sikre at de ikke leker med det.*
- *Emballasjefolien holdes unna barn, fare for kvelning!*
- *Slå av apparatet etter hver bruk og før hver rengjøring/vedlikehold.*
- *Brannfare. Brennene eller glødende gjenstander må ikke suges opp.*
- *Bruk i eksplosjonsfarlige områder er forbudt.*

⚠ Elektrisk tilkobling

Høytrykksvaskeren må kun kobles til vekselstrøm. Spenningen må stemme overens med høytrykksvaskerens typeskilt.

⚠ Fare for elektrisk støt

Ta aldri i strømkabelen eller stikkkontakten med våte hender.

Ta direkte i støpselet og trekk ikke i ledningen når støpselet skal tas ut av stikkkontakten.

Kontroller strømledningen og støpselet for skader hver gang apparatet skal brukes. En skadet strømledning må skiftes ut umiddelbart hos autorisert kundeservice eller autorisert elektriker.

For å unngå el-ulykker anbefaler vi at du bruker stikkontakter med foranklede vernebry-

tere for å beskytte mot feilstrøm (maks. nominell utløsningsstrøm: 30 mA).

⚠ Forsiktig

Visse stoffer kan danne eksplosive damper eller blandinger når de virvles opp med sugeluften.

Sug aldri opp følgende stoffer:

- Eksplosive eller brennbare gasser, væsker og støv (reaktivt støv)
- Reaktivt metallstøv (f.eks. aluminium, magnesium, zink) i forbindelse med sterke alkaliske og sure rengjøringsmidler.
- Ufortynnede sterke syrer og lut
- Organiske løsemidler (f.eks. bensin, fargefjerner, aceton, fyringsolje).

I tillegg kan disse stoffene angripe materialet som er brukt i støvsugeren.

Beskrivelse av apparatet

Illustrasjoner se utfoldingssidene!



Kontroller ved utpakkingen at innholdet i pakken er komplett og uskadd. Kontakt din forhandler ved eventuelle transportskader.

1 Sugelangentilkobling

For tilkobling av sugeslange ved suging.

Merk: For å ta av, trykk låsen med tommelen og trekk ut sugeslangen.

2 Dreiebryter (PÅ/AV)

3 Bærehåndtak

For å bære apparatet eller for at ta av apparatet etter opplåsing.

4 Låsetast filterklaff

5 Parkeringsposisjon

For parkering av gulvdysen ved arbeidspausser.

6 Tilbehørsholder beholder

Denne tilbehørsholderen brukes for oppbevaring av sugerør og diverse tilbehør.

7 Beholderlåsing

For åpning, trekk utover - for låsing, trykk innover.

8 Styrehjul

9 Foldefilter med ramme

(ferdig innebygget i apparatet)

⚠ Forsiktig

Filter og tilhørende ramme skal alltid være satt inn ved bruk.

10 Filterposeholder

⚠ Advarsel: Skal ikke kastes!

Henges inne i beholderen, brukes som holder for filterposen.

11 Filterpose

Anbefaling: For suging av fint støv skal det settes inn filterpose.

Merk: For våtsuging skal det ikke monteres noen filterpose!

12 Sugeslange med håndtak

13 Sugerør 2 x 0,5 m

14 Gulvmunnstykke (med innsatser)

For suging av harde gulv og teppegulv, bruk passende innsats.

Harde flater, våtsuging: Bruk innsats med 2 gummilepper.

Harde flater, tørrsuging: Bruk innsats med 2 børstestriper.

Teppegulv, våtsuging og tørrsuging: Brukes uten innsats.

15 Fugemunnstykke

Betjening

⚠ **Arbeid alltid med påsatt foldefilter, både ved tørr og våt suging!**

Før igangsetting

Figur **A 1**

→ Ta av apparathodet og ta innholdet ut av beholderen.

Figur **A 2**

→ Snu beholderen, sett inn styrehjulene i åpningene på bunnen av beholderen, trykk inn til de går i lås.

Figur **A 3**

→ Sett på apparathodet og lås det.

Igangsetting

Figur **B 1**

→ Koble til tilbehør.

Figur **B 2**

→ Sett i støpselet.

Figur **B 3**

→ Slå apparatet på.

Stilling I: Apparatet er slått på.

Stilling 0: Apparatet er slått av.

Støvsuging

⚠ **Arbeid alltid kun med tørt foldefilter!**

Figur **C 1**

→ **Anbefaling:** For suging av fint støv skal det settes inn filterpose.

→ Fyllingsgraden av filterposen er avhengig av hva slags smuss som suges opp.

Fulle filterposer kan sprekke, pass derfor på å skifte filterpose til rett tid!

Ved fint støv, sand osv... må filterposen skiftes oftere.

Våtsuging

→ For oppsuging av fuktighet hhv. væske, stikk ønsket tilbehør på sugerøret hhv. direkte på håndtaket.

⚠ **Forsiktig:**

Ikke bruk filterpose!

Ved skumdannelse eller lekkasje av væske må apparatet slås av umiddelbart!

Merk: Når beholderen er full, blir sugeåpningen stengt av en flottør og apparatet går med økt turtall. Slå av maskinen umiddelbart og tøm beholderen.

Opphold i arbeidet

→ Slå av maskinen.

Figur **D 1**

→ Sett gulvdysen i parkeringsholderen.

Etter bruk

→ Slå av apparatet og trekk ut støpselet.

Tøm beholderen

Figur **E 1**

→ Ta av apparathodet, tøm beholderen for smuss fra våt- eller tørrsuging.

Oppbevaring av apparatet

Figur **E 2**

→ Lagre tilbehør på apparatet og oppbevar det i et tørt rom.

Pleie og vedlikehold

⚠ **Fare**

Slå av apparatet og ta ut strømstøpselet innen service eller vedlikeholdsarbeid påbegynnes.

Reparasjonsarbeid og arbeid på elektriske komponenter må kun utføres av autorisert kundeservice.

⚠ **Forsiktig**

Ikke bruk skuremiddel, glass eller universalrengjøringsmiddel! Dypp aldri apparatet under vann.

→ Bruk et alminnelig rengjøringsmiddel for plast på apparatet, og tilbehørsdeler av plast.

→ Beholder og tilbehør skylles med vann ved behov, og skal tørke før bruk.

Rengjøring av foldefilter

Figur **F 1**

→ Lås filterklaffen og åpne. Ta av ramme og filter, og bank ut filteret. Ved behov rengjør filteret under rennende vann. Ikke gni eller børst av filteret.

La tørke fullstendig før montering.

Figur **F 2**

→ Eterpå, sett først inn filter og deretter rammen igjen.

Feilretting

Det kommer ut vann

→ Slå straks av apparatet.

Figur **G 1**

→ Rengjøre flottørsystemet:

Ta av apparathodet, skru av flottørkurv (A) i pilretningen og ta den av. Ta deretter av flottøren (B) og rengjør begge under rennende vann.

Rengjør eventuelt dekselet på flottørventilen (C): Lås da opp og ta av dekselet. Etter rengjøring, set på igjen og lås (pass på markeringer og symboler).

For montering, før først inn flottøren og sett deretter på flottørkurven og lås.

Avtagende sugeseffekt

Dersom sugeseffekten er dårlig, kontroller følgende punkter:

- Tilbehør, sugeslange eller sugerørene er tilstoppet. Fjern tilstoppingen.
- Foldefilter er tilsusset: Ta av og rengjør filter (se kapittel "Rengjøre foldefilter").
- Skift skadet foldefilter.
- Filterpose er full: Sett inn ny filterpose (*bestillingsnr. se reservedelsliste på slutten av denne bruksanvisningen*).

⚠ Forsiktig

Ikke kast filterposeholderen!

Generelle merknader

Garanti

De garantibestemmelser som er utgitt av vår distribusjonsavdeling, gjelder i alle land.

Eventuelle feil på maskinen blir reparert gratis i garantitiden, dersom disse kan føres tilbake til material- eller produksjonsfeil. Ved behov for garantireparasjoner henvender du deg til din forhandler eller nærmeste autoriserte serviceforhandler.

(Se adresse på baksiden)

Kundetjeneste

Våre KÄRCHER-avdelinger hjelper deg gjerne ved feil eller om du har spørsmål.

(Se adresse på baksiden)

Bestilling av reservedeler og spesialtilbehør

Et utvalg av de vanligste reservedelene finner du bak i denne bruksanvisningen.

Reservedeler og tilbehør får du hos din forhandler eller ved en KÄRCHER-avdeling.

(Se adresse på baksiden)

Tekniske data



Spenning 1~50/60 Hz	220 - 240	V
Effekt P _{nominell}	1000	W
Effekt P _{maks}	1200	W
Strømsikring (trege)	10	A
Beholder, volum	18	l
Vannoptak med håndtak	12	l
Vannoptak med gulvdyse	9	l
Lydtrykksnivå (EN 60704-2-1)	73	dB(A)
Vekt (uten tilbehør)	8,3	kg

Det tas forbehold om tekniske endringer!

Innehållsförteckning

Innehållsförteckning	SV . . . 1
Säkerhetsanvisningar	SV . . . 1
Beskrivning av aggregatet	SV . . . 2
Handhavande	SV . . . 3
Skötsel och underhåll	SV . . . 3
Åtgärder vid störningar	SV . . . 4
Allmänna hänvisningar	SV . . . 4
Tekniska data	SV . . . 4

Bäste kund,

  Läs bruksanvisning i original innan aggregatet används första gången, följ anvisningarna och spara driftsanvisningen för framtida behov, eller för nästa ägare.

Ändamålsenlig användning

Apparaten är avsedd att användas som våt- och torrsug enligt beskrivningarna och säkerhetsanvisningarna i denna bruksanvisning. Denna produkt har konstruerats för privat användning och är ej avsedd för påfrestande, industriell användning.

- Skydda maskinen från regn. Får inte förvaras utomhus.
- **Observera** : Använd avskiljare (beställ nr. 2.863-139) vid uppsugning av aska och sot.

Använd våt/torrsugen endast med:

- Original filterpåse.
- Originalreservdelar, -tillbehör eller -specielltillbehör.

Tillverkaren påtar sig inget ansvar för eventuella skador som uppkommer på grund av felaktig användning eller felaktig hantering.

Miljöskydd



Emballagematerialen kan återvinnas. Kasta inte emballaget i hushållssoporna utan för dem till återvinning.



Skrotade aggregat innehåller återvinningsbara material som bör gå till återvinning. Överlämna skrotade aggregat till ett lämpligt återvinningssystem.

Hantera filter och filterpåse

Filter och filterpåse är tillverkade i miljövänligt material.

Så länge de inte innehåller uppsugna substanser, som inte får kastas i hushållssoporna, så kan de avyttras på detta sätt.

Upplysningar om ingredienser (REACH)

Aktuell information om ingredienser finns på: <http://www.karcher.de/de/unternehmen/umweltschutz/REACH.htm>

Säkerhetsanvisningar

- *Denna apparat är ej avsedd att användas av personer (även barn) med begränsad fysisk, sensorisk eller mental färdighet eller av personer som saknar erfarenhet och/eller kunskaper, såvida de inte övervakas av en person ansvarig för deras säkerhet eller har fått instruktioner av en sådan person hur apparaten ska användas. Barn ska hållas under uppsikt för att garantera att de inte leker med apparaten.*
- *Håll förpackningsfolien borta från barn, risk för kvävning!*
- *Stäng av maskinen efter varje användning och före all form av rengöring/underhåll.*
- *Brandrisk. Sug inte upp brännande eller glödande föremål.*
- *Användning av aggregatet i utrymmen med explosionsrisk är förbjuden.*

Elanslutning

Aggregatet får endast anslutas till växelström. Spänningen ska motsvara den spänning som är angiven på aggregatets typskylt.

Risk för strömstöt!

Ta aldrig i sladd och eluttag med fuktiga händer.

Håll alltid i kontakten när denna ska dras bort från eluttaget, aldrig i sladden.

Kontrollera före varje användningstillfälle att nätsladden och nätkontakten inte är skadade. Skadade sladdar ska genast bytas ut av auktoriserad kundservice/elektriker.

För att undvika elolyckor rekommenderar vi att endast använda nätuttag som är kopplade till en jordfelsbrytare (max. 30 mA nominella utlösningsströmstyrka).

⚠ Observera

Vissa ämnen kan, genom uppvirvling med sugluften, bilda explosiva ångor eller blandningar!

Sug aldrig upp följande substanser:

- explosiva eller antändliga gaser, vätskor eller damm (reaktivt damm)
- reaktivt metalldamm (ex. aluminium, magnesium, zink) tillsammans med starkt alkaliska och sura rengöringsmedel
- utspädda starka syror och lut
- organiska lösningsmedel (ex. bensen, färgförtunning, aceton, uppvärmningsolja).

Dessutom kan dessa ämnen angripa materialet i aggregatet.

Beskrivning av aggregatet

Figurer och bilder finns på kartongens utfällbara sidor!



Kontrollera vid uppackningen att inga tillbehör saknas eller är skadade. Kontakta återförsäljaren om skador uppkommit vid transporten.

1 Sugslangsanslutning

För att ansluta sugslangen vid uppsugning.
Anvisning: Ta loss den genom att trycka på spärren med tummen och dra ut slangen.

2 Vridknapp (PÅ/AV)

3 Bärhandtag

För att bära maskinen eller för att ta loss maskinhuvudet efter att spärren lossats.

4 Spärrknapp filterventil

5 Parkeringsposition

För avställning av golvmunstycket vid avbrott i arbetet.

6 Tillbehörsfäste behållare

Med detta tillbehörsfäste kan sugrör och övriga tillbehör förvaras.

7 Förslutning behållare

För att öppna, dra utåt, tryck inåt för att stänga.

8 Styrrullar

9 Plattvecksfilter med ram

(sitter redan i maskinen)

⚠ Observera

Filtret med tillhörande ram måste alltid vara isatt vid användning.

10 Fäste för filterpåse

⚠ Observera: Får inte kastas!

Hängs in i behållarens inre och är till för att hålla fast filterpåsen.

11 Filterbehållare

Rekommendation: Sätt i filterpåsen om maskinen ska användas för uppsugning av fint damm.

Anvisning: Ingen filterpåse får användas vid våtuppsugning!

12 Sugslang med handtag

13 Sugrör 2 x 0,5 m

14 Golvmunstycke (med insatser)

Använd lämpligt munstycke för uppsugning från hårda ytor och heltäckningsmattor.

Hårda ytor, våtuppsugning: Använd insatsen med 2 gummiläppar.

Hårda ytor, torruppsugning: Använd insatsen med 2 borstremсор.

Heltäckningsmattor, våt- och torruppsugning: Arbeta utan insats.

15 Fogmunstycke

Handhavande

⚠ **Arbeta alltid med isatt plattvecksfilter, både vid våt- och torrugsugning!**

Före idrifttagandet

Bild **A 1**

→ Ta av maskinhuvudet och ta ut innehållet ur behållaren.

Bild **A 2**

→ Vänd behållaren, tryck in styrrullar i öppningarna på botten av behållaren, till anslag.

Bild **A 3**

→ Sätt på apparathuvudet och spärra.

Idrifttagande

Bild **B 1**

→ Anslut tillbehör.

Bild **B 2**

→ Stick i nätkontakten.

Bild **B 3**

→ Starta aggregatet.

Position I: Maskinen är påslagen.

Position 0: Aggregatet är avstängt.

Torrugsugning

⚠ **Arbeta endast med torrt plattvecksfilter!**

Bild **C 1**

→ **Rekommendation:** Sätt i filterpåsen om maskinen ska användas för uppsugning av fint damm.

→ Filterpåsens uppsamlingsförmåga styrs av den smuts som sugs upp.

Tilltäppta filterpåsar kan spricka, byt därför filterpåsen i god tid!

Vid fint damm, sand och liknande ... måste filterpåsen bytas oftare.

Våtsugning

→ För att suga upp fuktighet eller vätska, välj önskat tillbehör och sätt det på sugledningen eller direkt på handgreppet

⚠ **Observera:**

Använd inte filterbehållaren!

Stäng genast av apparaten om skum bildas eller om vätska läcker ut!

Observera: Om behållaren är full stängs sugöppningen av en flottör och sugturbinen går med högre varvtal. Stäng genast av apparaten och töm behållaren.

Avbryta drift

→ Stäng av aggregatet.

Bild **D 1**

→ Häng i golvmunstycket i förvaringshållaren.

Avsluta driften

→ Stäng av apparaten och dra ur nätanslutningen.

Töm behållaren

Bild **E 1**

→ Ta loss maskinhuvudet töm den med våt eller torr smuts fyllda behållaren.

Förvaring av apparaten

Bild **E 2**

→ Placera tillbehören på maskinen och förvara denna i ett torrt utrymme.

Skötsel och underhåll

⚠ **Fara**

Stäng av aggregatet och dra ut nätkontakten innan vård och skötselarbeten ska utföras. Reparationsarbeten och arbeten på elektriska komponenter får endast utföras av auktoriserad kundservice.

⚠ **Varning**

Använd inte skurmedel, glas- eller allrengöringsmedel! Doppa aldrig ner apparaten i vatten.

→ Vårda apparaten och tillbehören med ett vanligt i handeln förekommande plastrengöringsmedel.

→ Spola vid behov ur behållare och tillbehör med vatten och torka före nästa användningstillfälle.

Rengöra plattvecksfilter

Bild **F 1**

- ➔ Spärra upp filterluckan och öppna den. Ta ur filtret och ramen och knacka ur dem. Rengör vid behov filtret under rinnande vatten. Skrubba eller borsta inte av filtret. Låt det torka helt innan det sätts tillbaka.

Bild **F 2**

- ➔ Sätt sedan först tillbaka filtret och därefter ramen.

Åtgärder vid störningar

Det kommer ut vatten

- ➔ Stäng omedelbart av maskinen.

Bild **G 1**

- ➔ Rengör flottörsystem:
Ta loss maskinhuvudet, skruva upp flottörkorgen (A) i pilens riktning och ta loss den. Ta sedan ur flottören (B) och rengör båda delarna under rinnande vatten. Rengör vid behov även skyddet till flottörventilen (C): Lossa skyddet och ta av det. Sätt efter rengöringen tillbaka skyddet och spärra det (observera markering och symboler).
För vid monteringen först in flottören, sätt sedan på flottörkorgen och spärra.

Avtagande sugeffekt

Om sugeffekten hos maskinen försämras, kontrollera följande punkter.

- ➔ Tillbehör eller sugrör är igensatta. Ta bort smutsen.
- ➔ Plattvecksfiltret är smutsigt: Ta ur och rengör filtret (se kapitel "Rengöra plattvecksfilter").
- ➔ Byt ut skadat plattvecksfilter.
- ➔ Filterpåsen är full: Sätt i en ny filterpåse (*beställningsnumret finns i slutet av denna bruksanvisning*).

⚠ Observera

Kasta inte bort fästet till filterpåsen!

Allmänna hänvisningar

Garanti

I alla länder gäller de av vårt ansvariga försäljningsbolag utformade garantivillkor. Eventuella fel på apparaten åtgärdas utan kostnad under garantitiden, om det var ett material- eller tillverkarfel som var orsaken. Gäller det garantiärenden, ber vi er vända er till försäljaren med köpbeviset eller närmsta auktoriserade kundtjänst.

(Se baksidan för adress)

Kundservice

Vid frågor eller problem hjälper närmaste KÄRCHER-filial gärna till.

(Se baksidan för adress)

Beställning av reservdelar och specialtillbehör

I slutet av bruksanvisningen finns ett urval av de reservdelar som oftast behövs.

Reservdelar och tillbehör finns att få på inköpsstället, eller från närmaste KÄRCHER-filial.

(Se baksidan för adress)

Tekniska data

Spänning 1~50/60 Hz	220 - 240	V
Effekt $P_{\text{nom}}_{\text{inell}}$	1000	W
Effekt P_{max}	1200	W
Nätsäkkring (trög)	10	A
Behållarvolym	18	l
Vattenupptagning med handtag	12	l
Vattenupptagning med golvmunstycke	9	l
Ljudtrycksnivå (EN 60704-2-1)	73	dB(A)
Vikt (utan tillbehör)	8,3	kg

Med reservation för tekniska ändringar!

Sisällysluettelo

Sisällysluettelo	FI . . . 1
Turvaohjeet	FI . . . 1
Laitekuvaus	FI . . . 2
Käyttö	FI . . . 3
Hoito ja huolto	FI . . . 3
Häiriöapu	FI . . . 4
Yleisiä ohjeita	FI . . . 4
Tekniset tiedot	FI . . . 4

Arvoisa asiakas,



Lue käyttöohje ennen laitteesi käyttämistä, säilytä käyttöohje

myöhempää käyttöä tai mahdollista myöhempää omistajaa varten.

Tarkoituksenmukainen käyttö

Laite on tarkoitettu käytettäväksi märkä- ja kuivaimurina tämän käyttöohjeen kuvausten ja turvaohjeiden mukaisesti.

Tämä laite on suunniteltu yksityiskäyttöön eikä vastaa ammattikäyttöön tarkoituksia vaa-
timuksia.

– Suojaa laite sateelta. Älä säilytä laitetta ulkona.

– **Huomio:** Imuroi tuhkaa ja nokea vain esierotinta käyttäen (tilausno 2.863-139).

Märkä-/kuivaimuria saa käyttää vain, jos se on varustettu:

- alkuperäisillä pölypusseilla.
- alkuperäisillä varaosilla, sekä alkuperäisillä lisä- tai erikoistarvikkeilla.

Valmistaja ei vastaa mahdollisista vahingoista, jotka johtuvat ohjeidenvastaisesta käytöstä.

Ympäristönsuojelu



Pakkausmateriaalit ovat kierrätettäviä.

Älä käsittele pakkauksia kotitalousjätteenä, vaan toimita ne jätteiden kierrätykseen.



Käytetyt laitteet sisältävät arvokkaita kierrätettäviä materiaaleja, jotka tulisi toimittaa kierrätykseen. Tästä syystä toimita kuluneet laitteet vastaaviin keräilylaitoksiin.

Suodattimen ja suodatinpussin hävittäminen

Suodatin ja suodatinpussi on valmistettu ympäristöystävällisestä materiaalista.

Mikäli niihin ei ole imuroitu aineita, joita ei saa laittaa yleisiin jäteastioihin, ne voidaan hävittää normaalin kotijätteen mukana.

Huomautuksia materiaaleista (REACH)

Ajantasaisia tietoja ainesosista löytyy osoitteesta:

<http://www.karcher.de/de/unternehmen/umweltschutz/REACH.htm>

Turvaohjeet

- *Tämä laite ei ole tarkoitettu sellaisten henkilöiden (lapset mukaan lukien) käyttäväksi, joiden fyysiset, sensorisia tai henkiset ominaisuudet ovat rajoittuneet tai, joilta puuttuu riittävä kokemus ja/tai riittävä tietämys, paitsi, jos he ovat heidän turvallisuudestaan vastaavan henkilön valvonnassa tai ovat saaneet häneltä ohjeistuksen koneen käyttämiseen. Lapsia pitäisi valvoa, jotta he eivät leikkisi koneen kanssa.*
- *Pidä pakkausfoliot lasten ulottumattomissa, tukehtumisvaara!*
- *Laite kytketään pois päältä jokaisen käytön jälkeen ja ennen jokaista puhdistusta/huoltoa.*
- *Palovaara. Älä imuroi mitään palavia tai hehkuvia kohteita.*
- *Käyttö räjähdysalttiilla alueilla on kielletty.*

⚠ Sähköliitäntä

Liitä laite vain vaihtovirtaan. Jännitteen on oltava sama kuin laitteen tyyppikilvessä ilmoitettu jännite.

⚠ Sähköiskuvaara

Älä koskaan tartu märillä käsillä liitosjohtoon ja pistorasiaan.

Kun irrotat verkkojohdon pistorasiasta, vedä pistokkeesta, älä vedä kaapelista.

Tarkasta aina ennen käyttöä, että liitosjohto ja virtapistoke ovat ehjät. Anna valtuutetun asiakaspalvelun/sähköalan ammattilaisen välittömästi vaihtaa vaurioitunut liitosjohto.

Sähkötapaturmien välttämiseksi suosittelemme käyttämään pistorasioita, joissa on esikyt-

ketyt virhevirran turvakytkimet (maks. 30 mA nimellislaukaisuvirran voimakkuus).

⚠ **Huomio**

Tietyt aineet voivat muodostaa räjähdysherkkiä höyryjä tai seoksia pyörrevirtauksen seurauksena imuilman kanssa!

Älä koskaan imuroi seuraavia aineita:

- Räjähdysherkkiä tai palavia kaasuja, nesteitä ja pölyjä (reagoivia pölyjä)
- Reagoivia metallipölyjä (esim. alumiini, magnesium, sinkki) voimakkaasti alkaalisten ja happamien puhdistusaineiden kanssa
- Laimentamattomia, voimakkaita happoja ja lipeää
- Orgaanisia liuottimia (esim. bensiini, värirohennusaineet, asetoni, polttoöljy).

Lisäksi nämä aineet voivat syövyttää laitteensa käytettyjä materiaaleja.

Laitekuvaus

Katso avattavalla kansisivulla olevia kuvia!



Tarkasta purkaessasi pakkauksesta, ovatko kaikki varusteet olemassa ja ovatko osat vaurioituneet Jos havaitset kuljetusvaurioita ota yhteyttä myyjäliikkeeseen.

1 Imuletkuliittäntä

Imuletkun liittämiseen imuroitaessa.

Huomautus: Irrota imuletku painamalla lukitusnuppia peukalolla ja vetämällä letku irti.

2 Kiertokytkin (PÄÄLLE/POIS)

3 Kantokahva

Laitteen kantamiseen tai laitepään nostamiseen pois paikaltaan lukituksen irrottamisen jälkeen.

4 Suodatinluokun lukituksen vapautuspainike

5 Pysäköintipidike

Lattiasuulakkeen ripustamiseen työtaukojen ajaksi.

6 Varustekannatin säiliö

Varustekannatin on tarkoitettu imuputkille ja muille varusteille.

7 Säiliönlukitus

Avaa vetämällä ulos, lukitse painamalla sisään.

8 Ohjausrullat

9 Kehyksellinen poimusuodatin (on jo paikoillaan laitteessa)

⚠ **Huomio**

Suodattimen ja kehyksen tulee aina olla käytön aikana asetettuna paikalleen.

10 Suodatinpussikiinnitin

⚠ **Huomio: Älä heitä pois!**

Ripustetaan säiliön sisälle, käytetään suodatinpussin kiinnittämiseen.

11 Suodatinpussi

Suositus: Käytä suodatinpussia hienopölyä imuroitaessa.

Huomautus: Suodatinpussia ei saa käyttää märkäimuroitaessa!

12 Käsikahvallinen imuletku

13 Imuputket 2 x 0,5 m

14 Lattiasuulake (sisäkkeineen)

Käytä kulloinkin sopivaa sisäkettä kovien pintojen ja kokolattiamattojen imuroimiseen.

Kovat pinnat, märkäimurointi: Käytä sisäkettä, jossa on 2 kumihuulta.

Kovat pinnat, kuivaimurointi: Käytä sisäkettä, jossa on 2 harjakaistaletta.

Kokolattiamatot, märkä- ja kuivaimurointi: Imuroi ilman sisäkettä.

15 Rakosuutin

Käyttö

⚠ **Imuroi aina poimusuodatinta käyttäen, tämä koskee sekä märkä- että kuivaimurointia!**

Ennen käyttöönottoa

Kuva **A 1**

→ Poista laitepää ja ota varusteet säiliöstä.

Kuva **A 2**

→ Käännä säiliö ylösalaisin ja paina sitten ohjausrullat säiliön pohjassa oleviin reikiin vasteeseen asti.

Kuva **A 3**

→ Aseta laitepää paikalleen ja lukitse se.

Käyttöönotto

Kuva **B 1**

→ Liitä lisävaruste.

Kuva **B 2**

→ Työnnä virtapistoke pistorasiaan.

Kuva **B 3**

→ Kytke laite päälle.

Asento I: Laite on kytketty päälle.

Asento 0: Laite on kytketty pois päältä.

Kuivaimu

⚠ **Imuroi ainoastaan kuivaa poimusuodatinta käyttäen!**

Kuva **C 1**

→ **Suositus:** Käytä suodatinpussia hienopölyä imuroitaessa.

→ Suodatinpussin täytyminen riippuu imuroitavan lian laadusta.

Tukkeutunut suodatinpussi voi revetä, vaihda siksi suodatinpussi hyvissä ajoin! Hienoa pölyä, hiekka yms. imuroitaessa on suodatinpussi vaihdettava useammin.

Märkä imurointi

→ Kun imuroit kosteaa tai märkää likaa, vaihtaa haluamasi varuste ja pistä se imuputkeen tai suoraan käsikahvaan.

⚠ **Huomio:**

Älä käytä suodatinpussia!

Jos muodostuu vaahtoa, tai nestettä pääsee ulos, kytke laite heti pois päältä!

Ohje: Jos säiliö on täynnä, uimuri sulkee imuaukon ja laite käy kohonneella kierrosluvulla. Kytke laite heti pois päältä ja tyhjennä säiliö.

Käytön keskeytys

→ Kytke laite pois päältä.

Kuva **D 1**

→ Ripusta lattiasuulake pysäköintipimeen.

Käytön lopetus

→ Kytke laite pois päältä ja vedä virtapistoke irti.

Säiliön tyhjennys

Kuva **E 1**

→ Irrota laitepää ja tyhjennä määrällä tai kuivalla lialla täyttynyt säiliö.

Laitteen säilytys

Kuva **E 2**

→ Laita varusteet laitteeseen ja säilytä laitetta kuivissa tiloissa.

Hoito ja huolto

⚠ **Vaara**

Kytke laite pois päältä ennen kaikkia hoito- ja huoltotoimia ja vedä virtapistoke irti pistorasiasta.

Vain valtuutettu asiakaspalvelu saa suorittaa korjaustyöt ja sähköisiin rakenneseisiin kohdistuvat työt.

⚠ **Huomio**

Älä käytä hankausaineita, lasia tai monikäyttöpuhdistusaineita! Älä koskaan upota laitetta veteen.

→ Hoida laite ja muoviset lisävarusteen osat tavallisella muoville tarkoitetulla puhdistusaineella.

→ Huuhtelee säiliö ja varusteet ravittaessa vedellä ja kuivaa ennen uudelleen käyttöä.

Poimusuodattimen puhdistus

Kuva **F 1**

- Avaa suodatinluukun lukitus ja avaa suodatinluukku. Poista kehys ja suodatin ja kopista suodatin puhtaaksi. Puhdista suodatin tarvittaessa virtaavassa vedessä. Älä hankaa tai harjaa suodatinta. Anna suodattimen kuivua täysin ennen sen takaisin paikalleen asettamista.

Kuva **F 2**

- Aseta sen jälkeen ensin suodatin ja sitten kehys takaisin paikalleen.

Häiriöapu

Vettä valuu ulos

- Kytke laite heti pois päältä.

Kuva **G 1**

- Uimurijärjestelmän puhdistaminen:
Poista laitepää, kierrä uimurikoria (A) nuolen suuntaan ja irrota. Irrota sen jälkeen uimuri (B) ja puhdista molemmat virtaavassa vedessä.
Puhdista tarvittaessa myös uimuriventtiilin (C) peite: Vapauta peitteen lukitus ja poista peite. Aseta ja lukitse osat puhdistuksen jälkeen takaisin paikalleen (huomioi merkintä ja symbolit).
Aseta ensin uimuri paikalleen, aseta sitten päälle uimurikori ja lukitse paikalleen.

Vähenevä imuteho

Jos laitteen imuteho heikkenee, tarkasta seuraavat seikat:

- Varuste, imuletku tai imuputket ovat tukkeutuneet, poista tukos.
→ Poimusuodatin on likaantunut: Irrota ja puhdista suodatin (katso kohta "Poimusuodattimen puhdistaminen").
→ Vaihda vahingoittunut poimusuodatin uuteen.
→ Suodatinpussi on täynnä: Aseta tilalle uusi suodatinpussi (*Katso tilausnumero tämän käyttöohjeen lopussa olevasta varaosaluettelosta*).

⚠ Huomio

Älä heitä pois suodatinpussikiinnitintä!

Yleisiä ohjeita

Takuu

Kussakin maassa ovat voimassa valtuuttamamme myyntiorganisaation julkaisemat takuehdot. Materiaali- ja valmistusvirheistä aiheutuvat virheet laitteessa korjaamme takuuaikana maksutta. Takuutapauksessa ota yhteys ostostositteineen jälleenmyyjään tai lähimpään valtuutettuun asiakaspalveluun. (Osoite, katso takasivua)

Asiakaspalvelu

KÄRCHER -edustustomme vastaa mielellään kysymyksiisi ja auttaa mahdollisissa häiriötilanteissa. (Osoite, katso takasivua)

Varaosien ja erityisvarusteiden tilaaminen

Tärkeimpien osien varaosaluettelo löytyy tämän käyttöohjeen lopusta. Varaosat ja erityisvarusteet saat kauppialta tai lähimmältä KÄRCHER tytäryhtiöltä. (Osoite, katso takasivua)

Tekniset tiedot



Jännite 1~50/60 Hz	220 - 240	V
Teho P _{nenn}	1000	W
Teho P _{max}	1200	W
Verkkosulake (hidas)	10	A
Astian tilavuus	18	l
Vedenotto käsikahvalla	12	l
Vedenotto lattiasuulakkeella	9	l
Äänen painetaso (standardi EN 60704-2-1)	73	dB(A)
Paino (ilman varusteita)	8,3	kg

Oikeus teknisiin muutoksiin pidätetään!

Πίνακας περιεχομένων

Πίνακας περιεχομένων	EL . . . 1
Υποδείξεις ασφαλείας	EL . . . 1
Περιγραφή συσκευής.	EL . . . 2
Χειρισμός.	EL . . . 3
Φροντίδα και συντήρηση	EL . . . 4
Αντιμετώπιση βλαβών	EL . . . 4
Γενικές υποδείξεις	EL . . . 5
Τεχνικά χαρακτηριστικά	EL . . . 5

Αγαπητέ πελάτη,

  Πριν χρησιμοποιήσετε τη συσκευή σας για πρώτη φορά, διαβάστε αυτές τις πρωτότυπες οδηγίες χρήσης, ενεργήστε σύμφωνα με αυτές και κρατήστε τις για μελλοντική χρήση ή για τον επόμενο ιδιοκτήτη.

Αρμόζουσα χρήση

Η συσκευή προορίζεται για χρήση όπως περιγράφεται στις παρούσες οδηγίες χρήσης και στις υποδείξεις ασφαλείας σαν ηλεκτρική σκούπα (αναρροφητήρας) υγρών και στεγνών ρύπων.

Η παρούσα συσκευή σχεδιάστηκε ειδικά για ιδιωτική χρήση και δεν είναι σε θέση να ανταποκριθεί στις καταπονήσεις που συνεπάγεται μία ενδεχόμενη επαγγελματική της χρήση.

- Προστατέψτε τη συσκευή από τη βροχή. Μην αποθηκεύετε τη συσκευή σε υπαίθριο χώρο.
- **Προσοχή:** Για την αναρρόφηση στάχτης και σκουριάς, χρησιμοποιείτε μόνο το ειδικό εξάρτημα προδιαχωρισμού (Κωδ. παραγγελίας 2.863-139).

Χρησιμοποιήστε την ηλεκτρική σκούπα υγρής/ξηρής αναρρόφησης αποκλειστικά με:

- Αυθεντικές σακούλες φίλτρων.
- Αυθεντικά ανταλλακτικά, εξαρτήματα ή ειδικό εξοπλισμό.

Ο κατασκευαστής δεν ευθύνεται για ενδεχόμενες ζημιές, που οφείλονται σε μη ενδεδειγμένη χρήση ή σε λάθος χειρισμό.

Προστασία περιβάλλοντος



Τα υλικά συσκευασίας είναι ανακυκλώσιμα. Μην πετάτε τη συσκευασία στα οικιακά απορρίμματα, αλλά παραδώστε την προς ανακύκλωση.



Οι παλιές συσκευές περιέχουν ανακυκλώσιμα υλικά, τα οποία θα πρέπει να παραδίδονται προς επαναχρησιμοποίηση. Για το λόγο αυτό αποσύρετε τις παλιές συσκευές με κατάλληλες διαδικασίες συγκέντρωσης αποβλήτων.

Διάθεση φίλτρου και σακούλας φίλτρου

Το φίλτρο και η σακούλα του κατασκευάζονται από υλικά φιλικά προς το περιβάλλον.

Εάν δεν περιέχουν υλικά, τα οποία δεν επιτρέπεται να καταλήξουν στους κάδους οικιακών απορριμμάτων, μπορείτε να τα διαθέσετε στο σύστημα οικιακών απορριμμάτων.

Υποδείξεις για τα συστατικά (REACH)

Ενημερωμένες πληροφορίες για τα συστατικά μπορείτε να βρείτε στη διεύθυνση:

<http://www.karcher.de/de/unternehmen/umweltschutz/REACH.htm>

Υποδείξεις ασφαλείας

- Η συσκευή αυτή δεν πρέπει να χρησιμοποιείται από άτομα (συμπεριλαμβανομένων των παιδιών) με σωματικές, διανοητικές και αισθητήριες ανεπάρκειες ή άτομα που δεν έχουν την κατάλληλη εμπειρία ή γνώση, εκτός εάν επιτηρούνται από κατάλληλο για την ασφάλειά τους άτομο ή έλαβαν προηγουμένως οδηγίες για την κατάλληλη χρήση της συσκευής.
- Τα παιδιά πρέπει να επιτηρούνται για να διασφαλιστεί ότι δεν θα παίζουν με τη συσκευή.
- Κρατάτε τα παιδιά μακριά από τα πλαστικά φύλλα συσκευασίας, υφίσταται κίνδυνος ασφυξίας!
- Απενεργοποιείτε τη συσκευή έπειτα από κάθε χρήση και πριν από τον καθαρισμό/τη συντήρηση.
- Κίνδυνος πυρκαγιάς. Μην αναρροφάτε καιγόμενα ή καυτά αντικείμενα.
- Απαγορεύεται η χρήση σε σημεία, όπου υφίσταται κίνδυνος έκρηξης.

⚠ Ηλεκτρική σύνδεση

Συνδέετε τη συσκευή μόνο σε εναλλασσόμενο ρεύμα. Η τάση πρέπει να συμφωνεί με την πινακίδα τύπου της συσκευής.

⚠ Κίνδυνος ηλεκτροπληξίας

Μην αγγίζετε ποτέ με υγρά χέρια το καλώδιο και την πρίζα.

Πιάνετε πάντα το καλώδιο από το φως και μην το τραβάτε ποτέ για να βγάλετε το φως από την πρίζα.

Πριν από κάθε χρήση ελέγχετε το καλώδιο ρεύματος και το φως για τυχόν βλάβες. Αναθέτετε αμέσως σε εξουσιοδοτημένη υπηρεσία τεχνικής εξυπηρέτησης/εξειδικευμένο ηλεκτρολόγο την αλλαγή του χαλασμένου καλωδίου σύνδεσης στο δίκτυο παροχής ρεύματος.

Για την αποφυγή ηλεκτρικών ατυχημάτων, συνιστάται η χρήση πριζών με προεγκατεστημένο προστατευτικό διακόπτη ρεύματος διαρροής (μ.ε.ν. 30 mA ονομαστική ισχύς ρεύματος απεμπλοκής).

⚠ Προσοχή

Ορισμένες ουσίες, όταν αναμειχθούν με τον αέρα αναρρόφησης, μπορεί να δημιουργήσουν εκρηκτικούς ατμούς ή μείγματα!

Μην αναρροφάτε ποτέ τα ακόλουθα υλικά:

- Εκρηκτικά ή καύσιμα αέρια, υγρά και σκόνες (σκόνες που προκαλούν αντίδραση)
- Αντιδραστικές μεταλλικές σκόνες (π.χ. αλουμίνιο, μαγνήσιο, ψευδάργυρος) σε συνδυασμό με ισχυρά αλκαλικά και όξινα απορρυπαντικά
- Συμπυκνωμένα ισχυρά οξέα και αλκαλικά διαλύματα
- Οργανικά διαλυτικά μέσα (π.χ. βενζίνη, διαλυτικά χρωμάτων, ακετόνη, πετρέλαιο θέρμανσης).

Επιπλέον, οι ουσίες αυτές μπορεί να διαβρώσουν τα υλικά που χρησιμοποιούνται στη συσκευή.

Περιγραφή συσκευής

Εικόνες, βλ. αναδιπλούμενη σελίδα!



Κατά τον άνοιγμα της συσκευασίας, ελέγξτε το περιεχόμενο για τυχόν ελλείψεις σε εξαρτήματα ή για βλάβες. Σε περίπτωση ζημιών που προκλήθηκαν από τη μεταφορά, παρακαλείσθε να πληροφορήσετε αμέσως το κατάστημα, από το οποίο αγοράσατε το μηχάνημα.

1 Σύνδεση εύκαμπτου σωλήνα αναρρόφησης

Για τη σύνδεση του ελαστικού σωλήνα αναρρόφησης κατά την αναρρόφηση.

Υπόδειξη: Για την αφαίρεση, πιέστε το κλικ με τον αντίχειρα και τραβήξτε τον ελαστικό σωλήνα αναρρόφησης.

2 Περιστροφικός διακόπτης (ON/OFF)

3 Λαβή μεταφοράς

Για τη μεταφορά της συσκευής ή για την αφαίρεση της κεφαλής μετά την απασφάλιση.

4 Πλήκτρο απασφάλισης καπακιού φίλτρου

5 Θέση στάθμευσης

Για την απόθεση του ακροφυσίου δαπέδου στα διαλείμματα από την εργασία.

6 Υποδοχή εξαρτημάτων δοχείου

Η υποδοχή εξαρτημάτων επιτρέπει τη φύλαξη των σωλήνων αναρρόφησης και του λοιπού εξοπλισμού.

7 Καπάκι δοχείου

Για το άνοιγμα τραβήξτε προς τα έξω και για το κλείδωμα πιέστε προς τα μέσα.

8 Τροχοί οδήγησης

9 Επίπεδο πτυχωτό φίλτρο με πλαίσιο (ήδη τοποθετημένο στη συσκευή)

⚠ Προσοχή

Το φίλτρο και το αντίστοιχο πλαίσιο πρέπει να είναι πάντα τοποθετημένα κατά τη χρήση.

10 Υποδοχή σακούλας φίλτρου

⚠ Προσοχή: Να μην απορριφθεί!

Αναρτάται στο εσωτερικό του δοχείου, χρησιμεύει ως υποδοχή για τη σακούλα φίλτρου.

11 Σακούλα φίλτρου

Σύσταση: Χρησιμοποιείτε τη σακούλα φίλτρου για την αναρρόφηση λεπτής σκόνης.

Υπόδειξη: Κατά την υγρή αναρρόφηση δεν πρέπει να χρησιμοποιείται σακούλα φίλτρου!

12 Ελαστικός σωλήνας αναρρόφησης με χειρολαβή

13 Σωλήνες αναρρόφησης 2 x 0,5 m

14 Ακροφύσιο δαπέδου (με εξαρτήματα)

Για αναρρόφηση σε σκληρές επιφάνειες και μοκέτες, χρησιμοποιήστε το κατάλληλο εξάρτημα.

Σκληρές επιφάνειες, υγρή αναρρόφηση: Χρησιμοποιήστε το εξάρτημα με 2 ελαστικά χείλη.

Σκληρές επιφάνειες, ξηρή αναρρόφηση: Χρησιμοποιήστε το εξάρτημα με 2 λωρίδες βουρτσών.

Μοκέτες, υγρή και ξηρή αναρρόφηση: Μην χρησιμοποιείτε κανένα εξάρτημα.

15 Ακροφύσιο αρμών

Χειρισμός

⚠ **Χρησιμοποιείτε πάντα το επίπεδο πτυχωτό φίλτρο τόσο κατά την υγρή όσο και κατά την ξηρή αναρρόφηση!**

Πριν τη θέση σε λειτουργία

Εικόνα **A 1**

→ Αφαιρέστε την κεφαλή της συσκευής κι έπειτα αφαιρέστε το περιεχόμενο του δοχείου.

Εικόνα **A 2**

→ Γυρίστε ανάποδα τον κάδο, πιέστε τους τροχούς στα ανοίγματα του κάδου έως το τέρμα.

Εικόνα **A 3**

→ Τοποθετήστε και ασφαλίστε την κεφαλή της συσκευής.

Ενεργοποίηση

Εικόνα **B 1**

→ Σύνδεση εξαρτημάτων.

Εικόνα **B 2**

→ Συνδέστε το ρευματολήπτη στην πρίζα.

Εικόνα **B 3**

→ Ενεργοποιήστε το μηχάνημα.

Θέση I: Η συσκευή είναι ενεργοποιημένη.

Θέση 0: Η συσκευή είναι απενεργοποιημένη.

Ξηρή αναρρόφηση

⚠ **Το επίπεδο πτυχωτό φίλτρο πρέπει να είναι πάντα στεγνό κατά την εργασία!**

Εικόνα **C 1**

→ **Σύσταση:** Χρησιμοποιείτε τη σακούλα φίλτρου για την αναρρόφηση λεπτής σκόνης.

→ Ο βαθμός πλήρωσης της σακούλας φίλτρου εξαρτάται από τους ρύπους που αναρροφώνται.

Όταν μια σακούλα φίλτρου γεμίσει υπερβολικά, μπορεί να σπάσει. Γι' αυτό αντικαθιστάτε έγκαιρα τη σακούλα φίλτρου.

Εάν πρόκειται για λεπτή σκόνη, άμμο κτλ. ... η σακούλα φίλτρου πρέπει να αντικαθιστάται συχνότερα.

Υγρή αναρρόφηση

→ Για την αναρρόφηση υγρασίας και/ή υγρών, εισάγετε το επιθυμητό εξάρτημα στο σωλήνα αναρρόφησης και/ή απευθείας στη χειρολαβή.

⚠ **Προσοχή:**

Μην χρησιμοποιείτε σακούλα αναρρόφησης! Σε περίπτωση που εξέρχεται αφρός ή υγρό από τη συσκευή, αυτή πρέπει να τεθεί αμέσως εκτός λειτουργίας!

Υπόδειξη: Σε περίπτωση που γεμίσει το δοχείο, ένας πλωτήρας κλείνει το άνοιγμα αναρρόφησης και η συσκευή λειτουργεί με αυξημένο αριθμό στροφών. Θέστε τη συσκευή αμέσως εκτός λειτουργίας και αδειάστε το δοχείο.

Διακοπή λειτουργίας

→ Απενεργοποιήστε τη συσκευή.

Εικόνα **D 1**

→ Αναρτήστε το ακροφύσιο δαπέδου στο στήριγμα φύλαξης.

Τερματισμός λειτουργίας

- ➔ Απενεργοποιήστε τη συσκευή και βγάλτε το καλώδιο από την πρίζα.

Εκκένωση του δοχείου

Εικόνα **E1**

- ➔ Αφαιρέστε την κεφαλή και αδειάστε το δοχείο από τους υγρούς ή τους ξηρούς ρύπους.

Φύλαξη της συσκευής

Εικόνα **E2**

- ➔ Φυλάξτε τα εξαρτήματα στη συσκευή και αποθηκεύστε τη συσκευή σε ξηρό χώρο.

Φροντίδα και συντήρηση

⚠ Κίνδυνος

Πριν από την εκτέλεση εργασιών περιποίησης και συντήρησης απενεργοποιήστε το μηχάνημα και αποσυνδέστε το ρευματολήπτη από την πρίζα.

Οι εργασίες επισκευών και οι εργασίες στα ηλεκτρικά εξαρτήματα πρέπει να διεξάγονται μόνο από την εξουσιοδοτημένη υπηρεσία εξυπηρέτησης πελατών.

⚠ Προσοχή

Μην χρησιμοποιείτε λειαντικά μέσα, γυαλί ή καθαριστικά γενικής χρήσης! Ποτέ μην βυθίζετε τη συσκευή μέσα σε νερό.

- ➔ Φροντίζετε τη συσκευή και τα πλαστικά εξαρτήματα με ένα κοινό καθαριστικό πλαστικών.
- ➔ Εάν είναι απαραίτητο ξεπλύνετε τον κάδο και τα εξαρτήματα με νερό και στεγνώστε τα πριν τα χρησιμοποιήσετε ξανά.

Καθαρισμός του επίπεδου πτυχωτού φίλτρου

Εικόνα **F1**

- ➔ Απασφαλίστε και ανοίξτε το καπάκι του φίλτρου. Αφαιρέστε το φίλτρο και το πλαίσιο και χτυπήστε ελαφρά το φίλτρο. Εάν είναι απαραίτητο, καθαρίστε το φίλτρο με τρεχούμενο νερό. Μην τρίβετε και μην βουρτσίζετε το φίλτρο.

Αφήστε το να στεγνώσει εντελώς, πριν το τοποθετήσετε στη θέση του.

Εικόνα **F2**

- ➔ Στη συνέχεια επανατοποθετήστε πρώτα το φίλτρο κι έπειτα το πλαίσιο.

Αντιμετώπιση βλαβών

Εκροή νερού

- ➔ Απενεργοποιήστε αμέσως τη συσκευή.

Εικόνα **G1**

- ➔ Καθαρισμός του συστήματος πλωτήρα: Αφαιρέστε την κεφαλή της συσκευής, ξεβιδώστε το καλάθι του φίλτρου (A) προς την κατεύθυνση του βέλους και αφαιρέστε το. Έπειτα αφαιρέστε τον πλωτήρα (B) και καθαρίστε και τα δύο με τρεχούμενο νερό. Εάν είναι αναγκαίο, καθαρίστε επίσης το κάλυμμα της βαλβίδας του πλωτήρα (C): Για το σκοπό αυτόν απασφαλίστε και αφαιρέστε το κάλυμμα. Επανατοποθετήστε και ασφαλίστε το μετά τον καθαρισμό (λάβετε υπόψη τη σήμανση και τα σύμβολα).

Για τη συναρμολόγηση τοποθετήστε πρώτα τον πλωτήρα κι έπειτα τοποθετήστε και ασφαλίστε το καλάθι.

Ανεπαρκής ισχύς αναρρόφησης

Εάν μειωθεί η αναρροφητική ισχύς της συσκευής, ελέγξτε τα ακόλουθα:

- ➔ Τα εξαρτήματα ή οι ελαστικοί σωλήνες αναρρόφησης ή οι σωλήνες αναρρόφησης είναι φραγμένα, παρακαλούμε αφαιρέστε το υλικό φραγής.
- ➔ Το επίπεδο πτυχωτό φίλτρο είναι λερωμένο: Αφαιρέστε και καθαρίστε το φίλτρο (βλ. κεφάλαιο "Καθαρισμός επίπεδου πτυχωτού φίλτρου").
- ➔ Αντικαταστήστε το ελαττωματικό επίπεδο πτυχωτό φίλτρο.
- ➔ Η σακούλα φίλτρου είναι γεμάτη: Τοποθετήστε μια νέα σακούλα φίλτρου (για τον κωδ. παραγγελίας βλ. λίστα ανταλλακτικών στο τέλος των οδηγιών).

⚠ Προσοχή

Μην πετάτε την υποδοχή της σακούλας φίλτρου!

Γενικές υποδείξεις

Εγγύηση

Σε κάθε χώρα ισχύουν οι όροι εγγύησης που εκδόθηκαν από την αρμόδια αντιπροσωπεία μας. Εντός της προθεσμίας της παρεχόμενης εγγύησης αποκαθιστούμε δωρεάν οποιαδήποτε βλάβη στη συσκευή σας εφόσον έχει προκληθεί από σφάλμα υλικού ή κατασκευής. Σε περίπτωση που επιθυμείτε να κάνετε χρήση της εγγύησης, παρακαλούμε απευθυνθείτε με την απόδειξη αγοράς στο κατάστημα από το οποίο προμηθευτήκατε τη συσκευή ή στην πλησιέστερη εξουσιοδοτημένη υπηρεσία τεχνικής εξυπηρέτησης πελατών μας. (Για τη διεύθυνση βλ. στην πίσω σελίδα)

Υπηρεσία εξυπηρέτησης πελατών

Σε περίπτωση αποριών ή βλαβών μπορείτε να απευθύνεστε στο πλησιέστερο υποκατάστημα του Οίκου KÄRCHER, το οποίο θα σας βοηθήσει ευχαρίστως. (Για τη διεύθυνση βλ. στην πίσω σελίδα)

Παραγγελία ανταλλακτικών και ειδικών εξαρτημάτων

Μία επιλογή των ανταλλακτικών που χρειάζονται συχνότερα θα βρείτε στο τέλος των οδηγιών χρήσης.

Μπορείτε να προμηθευθείτε ανταλλακτικά και εξαρτήματα από τον αρμόδιο έμπορο ή από το υποκατάστημα της KÄRCHER της περιοχής σας.

(Για τη διεύθυνση βλ. στην πίσω σελίδα)

Τεχνικά χαρακτηριστικά

Τάση 1~50/60 Hz	220 - 240	V
Ισχύς $P_{\text{ονομ}}$	1000	W
Ισχύς $P_{\text{μέγ}}$	1200	W
Ασφάλεια δικτύου (βραδείας τήξης)	10	A
Χωρητικότητα κάδου	18	l
Υποδοχή νερού με χειρολαβή	12	l
Υποδοχή νερού με ακροφύσιο δαπέδου	9	l
Στάθμη ακουστικής πίεσης (EN 60704-2-1)	73	dB(A)
Βάρος (χωρίς παρελκόμενα)	8,3	kg

Με την επιφύλαξη τεχνικών αλλαγών!

İçindekiler

İçindekiler	TR	1
Güvenlik uyarıları	TR	1
Cihaz tanımı	TR	2
Kullanımı	TR	3
Koruma ve Bakım	TR	3
Arızalarda yardım	TR	4
Genel bilgiler	TR	4
Teknik Bilgiler	TR	4

Sayın müşterimiz,



Cihazın ilk kullanımından önce bu orijinal kullanma kılavuzunu okuyun, bu kılavuza göre davranın ve daha sonra kullanım veya cihazın sonraki sahiplerine vermek için bu kılavuzu saklayın.

Kurallara uygun kullanım

Cihaz, bu kullanım kılavuzunda yer alan açıklamalar ve kullanıma yönelik güvenlik uyarılarına uygun şekilde ıslak ve kuru emici olarak belirlenmiştir.

Bu cihaz özel kullanım için geliştirilmiştir ve cihazın ticari kullanım taleplerini karşılaması öngörülmemiştir.

– Cihazı yağmurdan koruyun. Açık alanda saklamayın.

– **Dikkat:** Kül ve kurumu sadece ön ayırıcıyla süpürün (Sipariş No. 2.863-139).

Sulu/kuru süpürgeyi sadece aşağıdakilerle birlikte kullanın:

– Orijinal filtre torbası.

– Orijinal yedek parçalar, aksesuarlar ya da özel aksesuarlar.

Üretici, amacına uygun olmayan ya da hatalı kullanım sonucu oluşan hasarlar için sorumlu-luk üstlenmez.

Çevre koruma



Ambalaj malzemeleri geri dönüş-türülebilir. Ambalaj malzemelerini evinizin çöpüne atmak yerine lütfen tekrar kullanılabilecekleri yerlere gönderin.



Eski cihazlarda, yeniden değerlendirme işlemine tabi tutulması gereken değerli geri dönüşüm malzemeleri bulunmaktadır. Bu nedenle eski cihazları lütfen öngörülen toplama sistemleri aracılığıyla imha edin.

Filtre ve filtre torbasının imha edilmesi

Filtre ve filtre torbası çevreye uyumlu malzemelerden üretilmiştir.

Ev çöprü için yasak olan emilmiş maddeler içermedikleri sürece, bu parçalar normal ev çöpründe imha edilebilir.

İçindekiler hakkında uyarılar (REACH)

İçindekiler hakkında ayrıntılı bilgileri bulabileceğiniz adres:

<http://www.karcher.de/de/unternehmen/umweltschutz/REACH.htm>

Güvenlik uyarıları

- *Bu cihaz, güvenlikleri için yetkili bir kişi tarafından gözetim altında tutulmadıkları ya da cihazın nasıl kullanılacağına yönelik gerekli talimatları almadıkları sürece fiziksel, duyuşsal ya da ruhsal açıdan kısıtlı yeteneklere sahip ya da deneyimleri ve/veya bilgileri yetersiz kişiler (çocuklar dahil) için üretilmemiştir. Cihazla oynamadıklarından emin olmak için çocuklar gözetim altında tutulmalıdır.*
- *Ambalaj folyolarını çocuklardan uzak tutun, boğulma tehlikesi bulunmaktadır!*
- *Her kullanımdan sonra ve her temizlik/bakımdan önce cihazı kapatın.*
- *Yangın tehlikesi. Yanan veya kor halindeki maddeleri temizlemeyin.*
- *Patlama tehlikesi olan bölgelerde cihazın çalıştırılması yasaktır.*

⚠ Elektrik bağlantısı

Cihazı sadece alternatif akıma bağlayın. Gerilim, cihazın tip plaketiyle aynı olmalıdır.

⚠ Elektrik çarpması tehlikesi

Elektrik kablosu ve prizi kesinlikle ıslak veya nemli elle tutmayın.

Elektrik kablosunu prizden çekerken kablodan değil, fişinden tutun.

Fişle birlikte elektrik kablosuna her kullanımdan önce hasar kontrol yapın. Hasar görmüş elektrik kablosunun derhal yetkili müşteri hizmetleri/elektronik teknisyeni tarafından değiştirilmesini sağlayın.

Elektronik kazalardan sakınmak için, önceden devreye sokulmuş eksik akım koruyucu şalterini (maks. 30 mA nominal akım seviyesi) kullanmanızı tavsiye ederiz.

⚠ **Dikkat**

Belirli maddeler, emilen hava ile girdap oluşması nedeniyle patlayıcı buharlar ve karışımlar oluşturabilir!

Aşağıdaki maddeleri kesinlikle emmeyin:

- Patlayıcı ya da yanıcı gazlar, sıvılar ve tozlar (reaktif tozlar)
- Aşırı alkali ve asidik temizlik maddeleri ile bağlantılı olarak reaktif metal tozları (Örn; Alüminyum, magnezyum, çinko)
- İnceldilmemiş güçlü asitler ve eriyikler
- Organik çözücü maddeler (Örn; Benzin, tiner, aseton, sıcak yağ).

Bu maddeler, ek olarak cihazda kullanılan malzemelere etki edebilir.

Cihaz tanımı

Şekiller Bkz. Katlanır sayfa!

Ambalajı çıkartırken, ambalajın içinde bulunan malzemelerde ek-sik aksesuar ya da hasar olup olmadığını kontrol edin. Nakliye hasarlarında yetkili satıcınızı bilgilendirin.



1 Emme hortumu bağlantısı

Süpürme sırasında süpürme hortumunun bağlanması için.

Uyarı: Çıkartmak için mandalı baş parmağınızla bastırın ve süpürme hortumunu dışarı çekin.

2 Döner şalter (AÇIK/KAPALI)

3 Taşıma kolu

Cihazı taşımak ve kilidi açtıktan sonra cihaz kafasını çıkartmak için.

4 Filtre kapağı kilit açma düğmesi

5 Park pozisyonu

Çalışma molalarında taban memesini durdurmak için.

6 Depo aksesuar yuvası

Bu aksesuar yuvası, süpürme borularının ve diğer aksesuarların saklanması için olarak sağlar.

7 Hazne kilidi

Açmak için dışarı çekin, kilitlemek için içeri doğru bastırın.

8 Döner tekerlekler

9 Çerçevesiz katlama filtresi (daha önce cihaza takılmıştır)

⚠ **Dikkat**

Filtre ve ait olan çerçeve uygulama sırasında her zaman kullanılmalıdır.

10 Filtre torbası yuvası

⚠ **Dikkat: Lütfen atmayın!**

Deponun iç tarafına asılır, filtre torbasının yuvası olarak görev görür.

11 Filtre torbası

Öneri: İnce tozları süpürmek için filtre torbasını takın.

Uyarı: Sulu süpürme için filtre torbası takılmamalıdır!

12 Tutamaklı süpürme hortumu

13 Vakum boruları 2 x 0,5 m

14 Taban memesi (soketlerle birlikte)

Sert yüzeyler veya halı zeminleri süpürmek için uygun soketi kullanın.

Sert zeminler, sulu süpürme: 2 kauçuk dudaklı adaptör kullanın.

Sert zeminler, kuru süpürme: 2 kıl şeritli adaptör kullanın.

Halı zeminler, sulu süpürme ve kuru süpürme: Soketsiz çalışın.

15 Derz ucu

Kullanımı

⚠ **Hem sulu hem de kuru süpürme sırasında, her zaman yassı katlama filtresi takılmış durumda çalışın!**

Cihazı çalıştırmaya başlamadan önce

Şekil **A 1**

→ Cihaz kafasını çıkartın ve içindekileri depodan alın.

Şekil **A 2**

→ Kabı çevirin, döner tekerlekleri tahditlere kadar kabın tabanındaki deliklere bastırın.

Şekil **A 3**

→ Cihaz kafasını yerleştirin ve kilitleyin.

İşletime alma

Şekil **B 1**

→ Aksesuarı bağlayınız.

Şekil **B 2**

→ Şebeke fişini takın.

Şekil **B 3**

→ Cihazı açın.

Konum I: Cihaz açıktır.

Konum 0: Cihaz kapalı.

Kuru emme

⚠ **Sadece kuru yassı katlama filtresiyle çalışın!**

Şekil **C 1**

→ **Öneri:** İnce tozları süpürmek için filtre torbasını takın.

→ Filtre torbasının doluluk derecesi emilen kire bağlıdır.

Dolan filtre torbaları patlayabilir, bu nedenle filtre torbasını zamanında değiştirin! İnce toz, kumda, vb filtre torbası daha sık değiştirilmelidir.

Islak temizlik

→ Nem ya da suyu emmek için, istediğiniz aksesuarı emme boruları ya da direkt olarak tutamağa takın.

⚠ **Dikkat:**

Filtre torbası kullanmayınız!

Köpük oluşması veya sıvı çıkması durumunda cihazı hemen kapatınız!

Uyarı: Cihazın alt kısmındaki hazne tamamen dolduğunda, şamandıra cihazın emiş ağzını otomatik olarak kapatır ve emmeyi sağlayan

cihaz yüksek devir sayısı ile çalışmaya başlar. Cihazı derhal kapatınız ve kabı boşaltınız.

Çalışmayı yarıda kesme

→ Cihazı kapatın.

Şekil **D 1**

→ Taban memesini park pozisyonuna asın.

Cihazın kapatılması

→ Cihazı kapatınız ve fişi çıkartınız.

Kabı boşaltınız

Şekil **E 1**

→ Cihaz kafasını çıkartın, ıslak ve kuru kirle dolu depoyu boşaltın.

Cihazın saklanması

Şekil **E 2**

→ Cihazdaki aksesuarları istifleyin ve cihazı kuru mekanlarda saklayın.

Koruma ve Bakım

⚠ **Tehlike**

Bütün bakım ve temizlik çalışmalarında cihaz kapatılmalı şebeke kablosu prizden çıkartılmalıdır.

Elektrik parçalardaki onarım çalışmaları ve diğer çalışmalar sadece yetkili müşteri hizmeti tarafından uygulanmalıdır.

⚠ **Dikkat**

Aşındırıcı maddeler, cam veya çok amaçlı temizleyiciler kullanmayınız! Cihazı asla suya daldırmayınız.

→ Cihazı ve plastik aksesuarlarını piyasadan temin edilen bir plastik temizleyicisiyle temizleyiniz.

→ İhtiyaç anında hazne ve aksesuarları suyla yıkayın ve tekrar kullanmadan önce kurutun.

Yassı katlama filtresinin temizlenmesi

Şekil F1

- Filtre kapağının kilidini açın ve kapağı çıkartın. Çerçeveyi ve filtreyi çıkartın ve vurarak filtreyi temizleyin. Gerekirse filtreyi akar su altında filtreyi temizleyin. Filtreyi sürterek veya fırçalayarak temizlemeyin. Takmadan önce tamamen kurutun.

Şekil F2

- Daha sonra, ilk önce filtreyi ve ardından çerçeveyi takın.

Arızalarda yardım

Cihazdan dışarıya su çıkıyor

- Cihazı hemen kapatın.

Şekil G1

- Şamandıra sisteminin temizlenmesi: Cihaz kafasını çıkartın, şamandıra sepetini (A) ok yönünde yukarı döndürün ve çıkartın. Daha sonra şamandırayı (B) çıkartın ve her ikisini akar su altında temizleyin.

Gerekirse şamandıra valfinin (C) kapağını da temizleyin: Bu amaçla kapağın kilidini açın ve kapağı çıkartın. Temizlikten sonra yerine oturtun ve kilitleyin (işarete ve sembolere dikkat edin).

Takmak için ilk önce şamandırayı içeri sokun, daha sonra şamandıra sepetini oturtun ve kilitleyin.

Emme gücünün azalması

Cihazın süpürme kapasitesi azalır lütfen aşağıdaki noktaları kontrol edin.

- Aksesuar, emme hortumu ya da emme boruları tıkanmıştır, lütfen tıkanıklığı gidirin.
- Yassı katlama filtresi kirlenmiş: Filtreyi söküp ve temizleyin (Bkz. "Yassı katlama filtresinin temizlenmesi" bölümü).
- Yassı katlama filtresini değiştirin.
- Filtre torbası dolu: Yeni filtre torbası takın (*Sipariş No. için bu kılavuzun sonundaki yedek parça listesine bakın*).

⚠ Dikkat

Yassı katlama filtresini atmayın!

Genel bilgiler

Garanti

İlgili ülkede, genel distribütörümüzün belirlemiş ve yayınlamış olduğu garanti koşulları geçerlidir. Garanti süresi dahilinde cihazda, malzeme ve üretim hatasından oluşabilecek arızaların giderilmesi tarafımızdan ücretsiz olarak yapılır. Garanti kapsamındaki arızaların oluşması halinde, lütfen cihazı tüm aksesuarları ve satış belgesi ile (fiş, fatura) satın aldığınız yere yada en yakındaki yetkili servise götürünüz. Cihazın kullanım ömrü 10 yıldır. (Adres için Bkz. Arka sayfa)

Müşteri hizmeti

Sorularınız veya arızalar söz konusu olursa KÄRCHER distribütörümüz size seve seve yardımcı olacaktır.

(Adres için Bkz. Arka sayfa)

Yedek parça ve özel aksesuar siparişi

En sık kullanılan yedek parça çeşitlerini kullanım kılavuzunun sonunda bulabilirsiniz.

Yedek parçalar ve aksesuarları yetkili satıcınız ya da KÄRCHER temsilcilüğünden temin edebilirsiniz.

(Adres için Bkz. Arka sayfa)

Teknik Bilgiler

Gerilim 1~50/60 Hz	220 - 240	V
Güç P _{NOMINAL}	1000	W
Güç P _{MAKS}	1200	W
Şebeke sigortası (gecikmeli)	10	A
Kap hacmi	18	l
Tutamaklı su bölümü	12	l
Taban memeli su bölümü	9	l
Ses şiddeti seviyesi (EN 60704-2-1)	73	dB(A)
Ağırlık (aksesuar hariç)	8,3	kg

Teknik değişiklik yapma hakkı saklıdır!

Оглавление	RU ... 1
Указания по технике безопасности	RU ... 1
Описание прибора	RU ... 2
Управление	RU ... 3
Уход и техническое обслуживание	RU ... 4
Помощь в случае неполадок	RU ... 4
Общие указания	RU ... 5
Технические данные	RU ... 5

Уважаемый покупатель!



Перед первым применением вашего прибора прочитайте эту оригинальную инструкцию по эксплуатации, после этого действуйте соответственно и сохраните ее для дальнейшего пользования или для следующего владельца.

Использование по назначению

Прибор предназначен для использования в соответствии с описаниями, приведенными в данном руководстве по эксплуатации, и указаниями по технике безопасности при работе с пылесосами для мокрой и сухой чистки.

Данный прибор разработан для личного использования и не рассчитан на требования для профессионального применения.

- Защищайте прибор от попадания на него дождя. Не хранить на открытом воздухе.
- **Внимание:** При всасывании пепла и сажи использовать только предварительный отсекаТЕЛЬ (№ заказа 2.863-139).

Использовать для влажной/сухой уборки только с:

- оригинальным пылесборным мешком.
- оригинальными запчастями, стандартными или специальными принадлежностями.

Изготовитель не несет ответственности за повреждения, полученные в результате использования не по назначению или неправильного обращения с прибором.



Упаковочные материалы пригодны для вторичной обработки. Поэтому не выбрасывайте упаковку вместе с домашними отходами, а сдайте ее в один из пунктов приема вторичного сырья.



Старые приборы содержат ценные перерабатываемые материалы, подлежащие передаче в пункты приемки вторичного сырья. Поэтому утилизируйте старые приборы через соответствующие системы приемки отходов.

Утилизация фильтра и пылесборного мешка

Фильтр и пылесборный мешок изготовлены из экологически безвредных материалов.

Если они не содержат никаких веществ, которые запрещены для утилизации домашнего мусора, они могут быть утилизированы с обычным домашним мусором.

Инструкции по применению компонентов (REACH)

Актуальные сведения о компонентах приведены на веб-узле по следующему адресу:

<http://www.karcher.de/de/unternehmen/umweltschutz/REACH.htm>

Указания по технике безопасности

- *Это устройство не предназначено для использования людьми (в том числе и детей) с ограниченными физическими, сенсорными или умственными способностями или лицами с отсутствием опыта и/или знаний, за исключением случаев, если за обеспечением безопасности их работы наблюдают специально подготовленные лица или они получают от них указания, касающиеся использования устройства. Необходимо следить за детьми, не разрешать им играть с устройством.*
- *Упаковочную пленку держите подальше от детей, существует опасность удушья!*

- *Прибор следует отключать после каждого применения и перед проведением очистки/технического обслуживания.*
- *Опасность пожара. Не допускать всасывания горящих или тлеющих предметов.*
- *Эксплуатация прибора во взрывоопасных зонах запрещается.*

⚠ Подключение к сети питания

Прибор следует включать только в сеть переменного тока. Напряжение должно соответствовать указаниям в заводской табличке прибора.

⚠ Опасность поражения током

Ни в коем случае не прикасайтесь к сетевому шнуру и розетке мокрыми руками. Сетевую кабель брать только за вилку, нельзя выключать прибор, вытягивая вилку из розетки за шнур.

Перед началом работы с прибором проверить сетевую шнур и штепсельную вилку на предмет повреждений. Поврежденный сетевой шнур должен быть незамедлительно заменен уполномоченной службой сервисного обслуживания/специалистом-электриком.

Во избежание несчастных случаев, связанных с электричеством, мы рекомендуем использовать розеток с предвключенным устройством защиты от тока повреждения (макс. номинальная сила тока срабатывания: 30 мА).

⚠ Внимание

Некоторые вещества при смешении со всасываемым воздухом могут образовывать взрывоопасные пары или смеси! Никогда не всасывать следующие вещества:

- *Взрывчатые или горючие газы, жидкости и пыль (реактивная пыль)*
- *Реактивная металлическая пыль (например, алюминий, магний, цинк) в соединении с сильными щелочными и кислотными моющими средствами*
- *Неразбавленные сильные кислоты и щелочи*
- *Органические растворители (например, бензин, растворитель, ацетон, мазут).*

Кроме того эти вещества могут разредить использованные в приборе материалы.

Описание прибора

Изображения см. на развороте!



При распаковке прибора проверьте его комплектность, а также его целостность. При обнаружении повреждений, полученных во время транспортировки, следует уведомить торговую организацию, продавшую прибор.

1 Элемент подключения всасывающего шланга

Для подсоединения всасывающего шланга во время работы.

Указание: Для извлечения шланга следует нажать пальцами на стопор и вытащить всасывающий шланг.

2 Поворотный переключатель (вкл./выкл.)

3 Рукоятка для ношения прибора

Для переноски устройства или удаления крышки устройства после разблокировки.

4 Клавиша разблокировки крышки фильтра

5 Парковочное положение

Для выключения насадки для пола во время перерыва в работе.

6 Место хранения принадлежностей на емкости

Это место для хранения принадлежностей предназначено для хранения всасывающих трубок или прочих аксессуаров.

7 Крышка резервуара

Вытянуть наружу для того, чтобы открыть и нажать внутрь, чтобы закрыть.

8 Управляющие ролики

9 Складчатый фильтр с рамой (уже установлен в устройство)

⚠ Внимание

Фильтр и принадлежащая к нему рама должны всегда быть установлены при использовании пылесоса.

10 Зажим пылесосного мешка

⚠ Внимание: *Не выбрасывать!*

Вешается внутри резервуара и предназначен для зажима пылесосного мешка.

11 Фильтровальный мешок

Рекомендация: При всасывании мелкой пыли следует устанавливать пылесборный мешок.

Указание: Для чистки во влажном режиме не следует применять мешок для сбора пыли!

12 Всасывающий шланг с ручкой

13 Всасывающие трубки 2 x 0,5 м

14 Насадка для пола (со вставками)

Для чистки твердых и ковровых покрытий применяются соответствующие вставки.

Твердые поверхности, влажная уборка: Использовать вставку с 2 резиновыми кромками.

Твердые поверхности, сухая уборка: Использование 2 лент со щетиной.

Ковровое покрытие, влажная и сухая уборка: Работать без применения вставок.

15 Форсунка для чистки швов и стыков

Управление

⚠ Работать всегда только с установленным складчатым фильтром как при влажной уборке, так и при сухой чистке!

Перед началом работы

Рисунок **A 1**

→ Снять крышку устройства, вынуть принадлежности из резервуара.

Рисунок **A 2**

→ Повернуть резервуар, вставить до упора управляющие ролики в отверстия на основании резервуара.

Рисунок **A 3**

→ Надеть и зафиксировать головку прибора.

Ввод в эксплуатацию

Рисунок **B 1**

→ Присоединить принадлежности

Рисунок **B 2**

→ Вставьте штепсельную вилку в электро розетку.

Рисунок **B 3**

→ Выключите прибор.

Позиция I: Устройство включено.

Позиция 0: Устройство выключено.

Сухая чистка

⚠ Работать только при сухом складчатом фильтре!

Рисунок **C 1**

→ **Рекомендация:** Для всасывания мелкой пыли следует применять мешок для сбора пыли.

→ Степень заполнения пылесборного мешка зависит от всасываемой грязи. Установленный мешок для сбора пыли может лопнуть, поэтому его следует своевременно заменить!

При мелкой пыли, песке итд. пылесборный мешок необходимо менять чаще.

Чистка во влажном режиме

→ Для всасывания влаги или влажной уборки надеть желаемые принадлежности на всасывающие трубки или пряжку на ручку.

⚠ Внимание:

использование фильтровального мешка не допускается!

При образовании пены или вытекании жидкости прибор надлежит незамедлительно выключить!

Указание: *при полном резервуаре входное отверстие закрывается поплавком, а прибор начинает работать с повышенным числом оборотов. Прибор следует незамедлительно выключить, а из резервуара – удалить содержимое.*

Перерыв в работе

→ Выключите прибор.

Рисунок **D 1**

→ Установить насадку для пола в парковочное положение.

Окончание работы

- Выключить прибор и вытащить сетевую вилку.

Опорожнить резервуар

Рисунок **E 1**

- Снять головку устройства, опорожнить резервуар с влажной или сухой грязью.

Хранение устройства

Рисунок **E 2**

- Уложить принадлежности в устройство и хранить его в сухих помещениях.

Уход и техническое обслуживание

⚠ Опасность

При проведении любых работ по уходу и техническому обслуживанию аппарат следует выключить, а сетевой шнур - вынуть из розетки.

Ремонтные работы и работы с электрическими узлами могут производиться только уполномоченной службой сервисного обслуживания.

⚠ Внимание

Не использовать чистящих паст, моющих средств для стекла и универсальных моющих средств! Запрещается погружать прибор в воду.

- Прибор и принадлежности из искусственных материалов следует чистить стандартными моющими средствами для искусственных материалов.
- При необходимости бак и детали прополоскать водой и высушить для последующего использования.

Чистка складчатого фильтра

Рисунок **F 1**

- Разблокировать и открыть крышку фильтра. Вынуть раму и фильтр, вытрясти фильтр. При необходимости фильтр промыть под струей воды. Не вытирать и не чистить фильтр щеткой. Полностью высушить перед установкой.

Рисунок **F 2**

- Затем установить сначала фильтр, а потом раму.

Помощь в случае неполадок

Вода выходит из устройства

- Немедленно выключить устройство.

Рисунок **G 1**

- Прочистить поплавковую систему:
Снять головку устройства, открутить корзину поплавка (А) в направлении, указанном стрелкой, и снять. После удалить поплавков (В) и промыть обе детали проточной водой.

При необходимости также промыть крышку поплавкового клапана: Для этого разблокировать и снять крышку. После чисти снова установить и заблокировать (соблюдать маркировку и символы).

Для монтажа сначала установить поплавков, после этого надеть и заблокировать корзину поплавка.

Падающая мощность всасывания

Если мощность всасывания устройства снижается, пожалуйста, проверить следующие пункты:

- Засор принадлежностей, всасывающего шланга или всасывающих трубок - удалить засор.
- Складчатый фильтр загрязнен: Разобрать и очистить фильтр (см. раздел «Очистка складчатого фильтра»).
- Поврежденный складчатый фильтр заменить.
- Пылесборный мешок заполнен: Установить новый пылесосный мешок (*№ для заказа см. в списке запасных частей, в конце этого руководства*).

⚠ Внимание

Не выбрасывать зажим пылесосного мешка!

Общие указания

Гарантия

В каждой стране действуют соответственно гарантийные условия, изданные уполномоченной организацией сбыта нашей продукции в данной стране. Возможные неисправности прибора в течение гарантийного срока мы устраняем бесплатно, если причина заключается в дефектах материалов или ошибках при изготовлении. В случае возникновения претензий в течение гарантийного срока просьба обращаться, имея при себе чек о покупке, в торговую организацию, продавшую вам прибор или в ближайшую уполномоченную службу сервисного обслуживания. (Адрес указан на обороте)

Сервисная служба

В случае возникновения вопросов или поломок наш филиал фирмы KÄRCHER поможет вам разрешить их. (Адрес указан на обороте)

Заказ запасных частей и специальных принадлежностей

Выбор наиболее часто необходимых запчастей вы найдете в конце инструкции по эксплуатации.

Запасные части и принадлежности Вы можете получить у Вашего дилера или в филиале фирмы KÄRCHER. (Адрес указан на обороте)

Технические данные

Напряжение 1~50/60 Hz	220 - 240	V
Мощность $P_{\text{ном}}$	1000	Вт
Мощность $P_{\text{макс}}$	1200	Вт
Сетевой предохранитель (инертный)	10	A
Вместимость резервуара	18	л
Потребление воды рукояткой	12	л
Потребление воды насадкой для пола	9	л
Уровень звукового давления (EN 60704-2-1)	73	дБ(A)
Вес без (принадлежностей)	8,3	кг

Изготовитель оставляет за собой право внесения технических изменений!

Tartalomjegyzék

Tartalomjegyzék	HU . . . 1
Biztonsági tanácsok	HU . . . 1
Készülék leírása	HU . . . 2
Használat	HU . . . 3
Ápolás és karbantartás	HU . . . 3
Segítség üzemzavar esetén	HU . . . 4
Általános megjegyzések	HU . . . 4
Műszaki adatok	HU . . . 4

Tisztelt Vásárló,



A készülék első használata előtt olvassa el ezt az eredeti használati utasítást, ez alapján járjon el és tartsa meg a későbbi használatra vagy a következő tulajdonos számára.

Rendeltetésszerű használat

A készülék jelen üzemeltetési útmutatóban foglalt leírásoknak és a biztonsági utasításoknak megfelelően nedves- és száraz porszívózásra alkalmas.

Ezt a készüléket magán használatra fejlesztettük ki, és nem ipari használat igénybevételeire terveztük.

- A készüléket védje az esőtől. Ne tárolja kültéren.
- **Figyelem:** Hamu és korom felszívását csak elő-porleválasztóval végezze (Megrendelési szám 2.863-139).

A nedves-/ szárazporszívót csak ezekkel használja:

- Eredeti porzsákkal.
- Eredeti alkatrészekkel, tartozékokkal és külön tartozékokkal.

A gyártó nem vállal felelősséget esetleges károkért, amelyek a nem rendeltetésszerű használatból vagy hibás kezelésemből származnak.

Környezetvédelem



A csomagolóanyagok újrahasznosíthatók. Ne dobja a csomagolóanyagokat a háztartási szemétkébe, hanem gondoskodjék azok újrahasznosításáról.



A régi készülékek értékes újrahasznosítható anyagokat tartalmaznak, amelyeket tanácsos újra felhasználni. Ezért a régi készülékeket az arra alkalmas gyűjtőrendszerek igénybevitelével ártalmatlanítsa!

Szűrők és porzsákok hulladék kezelése

A szűrők és porzsákok környezetkímélő anyagokból készültek.

Amennyiben nem tartalmaznak olyan felszívott anyagokat, amelyeket tilos a házi szemétkébe elhelyezni, akkor a rendes házi szemétkébe lehet elhelyezni.

Megjegyzések a tartalmazott anyagokkal kapcsolatban (REACH)

Aktuális információkat a tartalmazott anyagokkal kapcsolatosan a következő címen talál:

<http://www.karcher.de/de/unternehmen/umweltschutz/REACH.htm>

Biztonsági tanácsok

- *Ez a készülék nem alkalmas arra, hogy olyan korlátozott fizikai, érzékelő vagy szellemi képességgel rendelkező személyek (beleértve a gyerekeket)*
- *vagy tapasztalat és/vagy ismeret nélküli személyek használják, kivéve ha őket biztonságukért felelős személy felügyeli*
- *vagy ez a személy megtanította nekik, hogy hogyan kell a készüléket használni. Gyerekeket felügyelni kell, annak biztosításáért, hogy a készülékkel ne játszanak.*
- *A csomagolófóliát tartsa gyermekektől távol, fulladás veszélye áll fenn!*
- *A készüléket minden használat után, és minden tisztítás/karbantartás előtt kapcsolja ki.*
- *Égésveszély. Ne szívjon fel égő vagy párázsló tárgyat.*
- *Tilos a tűzveszélyes helyiségekben történő üzemeltetés.*

⚠ Elektromos csatlakozás

A készüléket csak váltóárammal szabad üzemeltetni. A feszültségnek meg kell egyeznie a készülék tippustábláján található tápfeszültséggel.

⚠ Áramütés veszély

A hálózati vezetéket és a dugaljat soha ne fogja meg nedves kézzel.

A hálózati kábelt csak a dugónál fogja meg, ne a vezetéknel fogva húzza ki a dugaljából. Minden üzem előtt ellenőrizze, hogy nem sérült-e a hálózati vezeték a dugaljjal. A sérült

hálózati vezetékét azonnal cseréltesse ki felhatalmazott szerviz/villamos szakemberrel. Az elektromos balesetek elkerülése érdekében javasoljuk, hogy a dugóját előkapcsolt FI védőkapcsolóval (max. 30 mA névleges kioldó áramerősség) használják.

⚠ Figyelem

Bizonyos anyagok a beszívott levegővel robbanékony gőzöket vagy keverékeket alkothatnak!

A következő anyagokat soha ne szívja fel:

- *Robbanékony vagy éghető gázok, folyadékok és por (reaktív por)*
- *Reaktív fémport (pl. alumínium, magnézium, cink) erős lúgos és savas tisztítószerrel összekapcsolva.*
- *Hígitatlan erős savakat és lúgokat*
- *Organikus oldószereket (pl. benzin, hígító, aceton, fűtőolaj).*

Ezek az anyagok továbbá a készülékben használt anyagokat is megátámadhatják.

Készülék leírása

Az ábrákat lásd a kihajtható oldalon!



Ellenőrizze kicsomagoláskor a csomag tartalmának teljességét és sértetlenségét. Szállítás közben keletkezett sérülés esetén értesítse az eladót.

1 Szívótömlő-csatlakozó

A szívócső csatlakoztatásához porszívózás esetén.

Megjegyzés: Kivételnél nagyujjal nyomja meg a rögzítőpecket, és húzza ki a szívócsövet.

2 Forgókapcsoló (BE/KI)

3 Fogantyú

A készülék hordozásánál vagy a készülékfej levételekor a kioldás után.

4 Szűrőfedél kioldógombja

5 Parkolóállás

A padlófej leállításához munka megszakítása esetén.

6 Tartozék tartó tartály

Ez a tartozék tartó szívócsövek vagy egyéb tartozékok tárolását teszi lehetővé.

7 Tartály zár

Kinyitáshoz húzza ki, lezáráshoz tolja be.

8 Beállító görgők

9 Összehajtható szűrő kerettel

(már be van helyezve a készülékbe)

⚠ Figyelem

A szűrőt és a hozzátartozó keretet a használatkor mindig be kell helyezni.

10 Porzsák tartó

⚠ Figyelem: Kérem, ne dobja el!

Ha a tartály belsejébe akasztják, akkor a porzsák tartójaként szolgál.

11 Szűrőzsák

Ajánlás: Finom por felszívása esetén porzsákot behelyezni.

Megjegyzés: Nedves porszívózás esetén nem szabad porzsákot behelyezni!

12 Szívótömlő fogantyúval

13 Szívócsövek 2 x 0,5 m

14 Padlófej

(betétekkel)

Keményburkolatok és szőnyegpadlók felszívásához használja a megfelelő betétet.

Keményburkolatok, nedves porszívózásához: Használja a 2 gumiéllal rendelkező betétet.

Keményburkolatok, száraz porszívózásához: Használja a 2 kefecikkal rendelkező betétet.

Szőnyegpadlók, nedves- és száraz porszívózásához: Betét nélkül dolgozzon.

15 Réstisztító fej

Használat

⚠ **Mindig behelyezett összehajtható szűrővel dolgozzon, csakúgy a nedves, mint a száraz porszívózásnál!**

Üzembevétele előtt

Ábra **A 1**

→ Vegye le a készülékfejet, vegye ki a tartályból a tartalmát.

Ábra **A 2**

→ Fordítsa meg a tartályt, ütközésig nyomja be a kormánygörgőket a tartály aljába.

Ábra **A 3**

→ Helyezze fel és biztosítsa a készülékfejet.

Üzembevétele

Ábra **B 1**

→ Csatlakoztassa a tartozékot.

Ábra **B 2**

→ Dugja be a hálózati csatlakozót.

Ábra **B 3**

→ Kapcsolja be a készüléket.

1. állás: A készülék be van kapcsolva.

0. állás: A készülék ki van kapcsolva.

Száraz porszívózás

⚠ **Csak száraz összehajtható szűrővel dolgozzon!**

Ábra **C 1**

→ **Ajánlás:** Finom por felszívása esetén helyezzen be porzsákot.

→ A porzsák töltési szintje a felszívandó szennyeződéstől függ.

A behelyezett porzsákok kiszakadhatnak, ezért időben cserélje ki a porzsákot!

Finom por, homok stb. esetén... a porzsákot gyakrabban ki kell cserélni.

Nedves szívás

→ Nedvesség felszívásához helyezze fel a kívánt tartozékot a szívócsőre ill. közvetlenül a kézi fogantyúra.

⚠ **Figyelem:**

Ne használjon szűrőzsákot!

A készüléket hab képződése vagy folyadék kifolyása esetén azonnal ki kell kapcsolni!

Tudnivaló: Ha a tartály megtelik, akkor az úszó lezárja a szívónyílást és a készülék megnövelt fordulatszámmal dolgozik. A ké-

szüléket azonnal ki kell kapcsolni és a tartályt ki kell üríteni.

A használat megszakítása

→ A készüléket ki kell kapcsolni.

Ábra **D 1**

→ A padlófejet a parkoló állásba beakasztani.

Az üzemeltetés befejezése

→ Kapcsolja ki a készüléket és húzza ki a hálózati csatlakozó dugót.

A tartályt ürítse ki

Ábra **E 1**

→ Vegye le a készülékfejet, ürítse ki a nedves- vagy száraz szennyeződéssel megtelt tartályt.

A készülék tárolása

Ábra **E 2**

→ A tartozékokat a készüléken elhelyezni és a készüléket száraz helyiségben tárolni.

Ápolás és karbantartás

⚠ **Balesetveszély**

Minden ápolási- és karbantartási munka megkezdése előtt kapcsolja ki a készüléket és húzza ki a hálózati csatlakozót.

Elektromos alkatrészekben történő javításokat és munkákat csak jóváhagyott szerviz szolgálat végezhet el.

⚠ **Figyelem**

Ne használjon súrolószert, üveget vagy univerzális tisztítószert! A készüléket tilos vízbe meríteni.

→ A műanyagból készült készüléket és tartozékrészeket a kereskedelemben kapható műanyagtisztítóval kell ápolni.

→ A tartályt és a tartozékokat szükség esetén vízzel öblítse ki és a további használat előtt szárítsa meg.

A lapos harmonikasűrő megtisztítása

Ábra F1

→ Szűrőfedelelet kioldani és kinyitni. A keretet és a szűrőt kivenni és a szűrőt lekopogtatni. A szűrőt szükség esetén folyóvíz alatt tisztítani. A szűrőt nem szabad dörzsölni vagy lekefélni.

Behelyezés előtt hagyja teljesen megszáradni.

Ábra F2

→ Ezután először a szűrőt, utána a keretet ismét behelyezni.

Segítség üzemzavar esetén

Víz folyik ki a készülékből

→ A készüléket azonnal kikapcsolni.

Ábra G1

→ Az úszó-rendszer tisztítása:

A készülékfejet levenni, úszókosarat (A) a nyíl irányába kinyitni és levenni. Ezután az úszót (B) kivenni és mindkettőt folyóvíz alatt megtisztítani.

Adott esetben az úszószelep (C) fedelét megtisztítani: Ehhez oldja ki és vegye le a borítást. A tisztítás után helyezze ismét vissza és zárja le (ügyeljen a jelölésekre és szimbólumokra).

Összeszereléskor először az úszót helyezze be, azután az úszókosarat helyezze fel és zárja le.

Csökkenő szívóteljesítmény

Ha a készülék szívóteljesítménye alábbhagy, akkor kérem ellenőrizze a következő pontokat:

→ A tartozék, a szívótömlő vagy a szívócsövek eldugultak, a dugulást okozó tárgyat el kell távolítani.

→ A összehajtható szűrő szennyezett: Szűrőt kivenni és megtisztítani (lásd az "Összehajtható szűrő tisztítása" fejezetet).

→ A megrongálódott összehajtható szűrőt ki kell cserélni.

→ A porzsák megtelt: Helyezzen be új porzsákot (a megrend. számot lásd a tartozékok listájában ezen útmutató végén).

⚠ Figyelem

A porzsák tartóját ne dobja ki!

Általános megjegyzések

Garancia

Minden országban az illetékes forgalmazó vállalat által kiadott szavatossági feltételek érvényesek. A készülék esetleges hibáit a garanciaidőn belül költségmentesen megszüntetjük, ha azok anyag- vagy gyártási hibára vezethetők vissza. Garanciális igény esetén kérjük, a számlával együtt forduljon kereskedőjéhez vagy a legközelebbi, ilyen esetek intézésére jogosult vevőszolgálathoz. (A címet lásd a hátoldalon)

Szerviz

Kérdések vagy üzemzavar esetén KÄRCHER-telephelyünk szívesen segít Önnek.

(A címet lásd a hátoldalon)

Alkatrészek és különleges tartozékok megrendelése

Az üzemeltetési útmutató végén talál egy válogatást a legtöbbször szükséges alkatrészekről.

Alkatrészeket és tartozékokat kereskedőjénél vagy KÄRCHER-telephelyen kaphat.

(A címet lásd a hátoldalon)

Műszaki adatok

Feszültség 1~50/60 Hz	220 - 240	V
Teljesítmény P _{név}	1000	W
Teljesítmény P _{max}	1200	W
Hálózati biztosító (lomha)	10	A
Tartály térfogata	18	l
Vízfelvétel fogantyúval	12	l
Vízfelvétel padlófejjel	9	l
Hangnyomás szint (EN 60704-2-1)	73	dB(A)
Tartozékok nélküli súly	8,3	kg

A műszaki adatok módosításának jogát fenntartjuk!

Obsah

Obsah	CS . . . 1
Bezpečnostní pokyny	CS . . . 1
Popis zařízení	CS . . . 2
Obsluha	CS . . . 3
Ošetřování a údržba	CS . . . 3
Pomoc při poruchách	CS . . . 4
Obecná upozornění	CS . . . 4
Technické údaje	CS . . . 4

Vážení zákazníku,



Před prvním použitím svého zařízení si přečtěte tento původní návod k používání, řiďte se jím a uložte jej pro pozdější použití nebo pro dalšího majitele.

Správné používání přístroje

Přístroj slouží jako vysavač za mokra i za sucha a lze s ním pracovat pouze v souladu s pokyny a bezpečnostními upozorněními uvedenými v návodu na použití.

Tento přístroj byl navržen pro domácí použití a není určen pro nároky profesionálního používání.

- Přístroj chraňte před deštěm. Neskladujte venku.
- **Pozor:** Při vysávání popelu a sazí použijte pouze hrubý odlučovač (obj. č. 2.863-139).

Mokrý a suchý vysavač používejte pouze s:

- originálním filtračním sáčkem.
- originálními náhradními díly, příslušenstvím nebo speciálním příslušenstvím.

Výrobce neručí za případné škody způsobené nesprávným používáním nebo nesprávnou obsluhou.

Ochrana životního prostředí



Obalové materiály jsou recyklovatelné. Obal nezhazujte do domácího odpadu, nýbrž jej odevzdejte k opětovnému využití.



Přístroj je vyroben z hodnotných recyklovatelných materiálů, které se dají dobře znovu využít. Likvidujte proto staré přístroje ve sběrnách k tomuto účelu určených.

Likvidace filtru a filtračního sáčku

Filtr i filtrační sáček jsou vyrobeny z ekologického materiálu.

Pokud neobsahují substance, které nesmí přijít do domovního odpadu, můžete je vyhodit do běžného domovního odpadu.

Informace o obsažených látkách (REACH)

Aktuální informace o obsažených látkách naleznete na adrese:

<http://www.karcher.de/de/unternehmen/umweltschutz/REACH.htm>

Bezpečnostní pokyny

- *Toto zařízení není určeno k tomu, aby je používaly osoby (včetně dětí) s omezenými fyzickými, smyslovými nebo duševními schopnostmi nebo s nedostatečnými zkušenostmi a/nebo znalostmi, pokud ne ně nebude dohlížet osoba odpovědná za jejich bezpečnost a nepoučí je o tom, jak se má zařízení používat. Na děti je třeba dohlížet, aby bylo zajištěno, že si se zařízením nebudou hrát.*
- *Balící fólii udržujte mimo dosah dětí, hrozí nebezpečí udušení!*
- *Po každém použití a vždy před čištěním / údržbou zařízení vypněte.*
- *Nebezpečí požáru. Nevysávejte hořící či doutnající předměty.*
- *Nikdy nepracujte s vysokotlakým čističem v prostorách, ve kterých hrozí nebezpečí exploze!*

⚠ Elektrické připojení

Přístroj zapojujte pouze na střídavý proud. Napětí musí být shodné s údaji o napětí na typovém štítku přístroje.

⚠ Nebezpečí úrazu elektrickým proudem

Nikdy se nedotýkejte síťového kabelu a zásuvky vlhkými rukama.

Síťový kabel uchopte jen u zástrčky, netahejte kabel ze zástrčky.

Před každým použitím přístroje zkontrolujte síťový kabel a zástrčku. Poškozený síťový kabel je nutné nechat neprodleně vyměnit autorizovanou servisní službou, resp. odborníkem na elektrické přístroje.

Abyste zabránili úrazům vílvem el. proudu, doporučujeme používat zásuvky s předřazeným proudovým chráničem (jmenovitá hodnota

ta síly proudu vypínacího mechanismu max. 30 mA).

⚠ Pozor!

V kontaktu s nasávaným vzduchem může u určitých látek dojít ke tvorbě explozivních par či směsí.

Níže uvedené látky se nesmí nasávat:

- výbušné nebo hořlavé plyny, tekutiny a prach (reaktivní prach)
- reaktivní kovový prach (např. hliník, hořčík, zinek) ve spojení se silně alkalickými a kyselými čisticími prostředky
- nezředěné silné kyseliny a louhy
- organická rozpouštědla (např. benzin, ředidla barev, aceton, topný olej).

Kromě toho mohou tyto látky způsobit nežádoucí škody na materiálu přístroje.

Popis zařízení

Ilustrace najdete na rozkládací stránce!



Při vybalení zkontrolujte obsah zásilky, zda nechybí příslušenství či zda dodaný přístroj není poškozen. Při škodách způsobených dopravou informujte laskavě Vašeho obchodníka.

1 Koncovka sací hadice

K připojení sací hadice při sání.

Upozornění: Odpojení provedete tak, že stlačíte západku palcem a sací hadici vytáhnete.

2 Otočný spínač (ZAP./VYP.)

3 Držadlo

K přenášení přístroje nebo k sejmutí přístrojové hlavy po odjištění.

4 Uvolňovací tlačítko klapky filtru

5 Parkovací poloha

Vypnutí podlahové trubice při pracovních přestávkách.

6 Úchyt na příslušenství nádoby

Tento úchyt na příslušenství umožňuje uskladnění sacího potrubí nebo jiného příslušenství.

7 Uzávěr nádrže

Otevřete tahem ven, uzamknutí provedete stlačením dovnitř.

8 Kolečka

9 Plochý skládaný filtr s rámem (namontovaný v přístroji)

⚠ Pozor!

Filtr a příslušný rám musí být při používání vždy nasazený.

10 Úchyt filtračního sáčku

⚠ Pozor: Prosíme nevyhazujte!

Je zaháknut uvnitř nádoby a slouží k uchycení filtračního sáčku.

11 Filtrační sáček

Doporučení: Při vysávání jemného prachu nasadte filtrační sáček.

Upozornění: Při mokrém sání nesmíte používat filtrační sáček!

12 Sací hadice s rukojetí

13 Sací trubice 2 x 0,5 m

14 Podlahová hubice (s násadami)

Čistíte-li tvrdé podlahy a koberce, použijte vhodnou násadu.

Tvrdé podlahy, mokré vysávání: Použijte násadu se 2 gumovými manžetami.

Tvrdé podlahy, suché vysávání: Použijte násadu se 2 pruhy kartáčů.

Tvrdé podlahy, mokré a suché vysávání: Pracujte bez násady.

15 Hubice na štěrbinu

Obsluha

- ⚠ **Pracujte vždy s nasazeným plochý skládaný filtrem, a to jak při mokrém čištění tak při mokrém / suchém sání!**

Pokyny před uvedením přístroje do provozu

ilustrace **A 1**

- Sejměte hlavu přístroje a vyjměte z nádoby její obsah.

ilustrace **A 2**

- Nádobu otočte a kolečka úplně zasuňte do otvorů v jejím dně.

ilustrace **A 3**

- Nasadte hlavu přístroje a zajistěte ji.

Uvedení přístroje do provozu

ilustrace **B 1**

- Připojte příslušenství.

ilustrace **B 2**

- Zasuňte síťovou zástrčku do zásuvky.

ilustrace **B 3**

- Zapněte přístroj.

Poloha I: Přístroj je zapnutý.

Poloha 0: Přístroj je vypnutý.

Vysávání za sucha

- ⚠ **Při práci s vysavačem používejte vždy plochý skládaný filtr!**

ilustrace **C 1**

- **Doporučení:** Při vysávání jemného prachu nasadte filtrační sáček.
- Stupeň naplnění filtračního sáčku závisí na nečistotách, které byly nasáty. Přeplněné filtrační sáčky mohou prasknout, proto filtrační sáček včas vyměňte! U jemného prachu, písku atd. se musí filtrační sáček vyměňovat častěji.

Vysávání za mokra

- K vysátí vlhkosti popř. mokra nasadte požadované příslušenství na sací trubku popř. přímo na držadlo.

⚠ **Pozor:**

Nepoužívejte papírový filtrační sáček!

Přístroj okamžitě vypněte, začne-li se tvořit pěna či uniká-li z přístroje kapalina!

Upozornění: Je-li nádoba plná, uzavře se sací otvor plovákem a vysavač běží při zvýše-

ných otáčkách. Přístroj v tomto případě okamžitě vypněte a sběrnou nádobu vyprázdněte.

Přerušení provozu

- Vypněte přístroj.
ilustrace **D 1**
- Podlahovou hubici zavěste do parkovací pozice.

Ukončení provozu

- Přístroj vypněte a síťovou zástrčku vytáhněte ze zásuvky.

Nádobu vyprázdněte

ilustrace **E 1**

- Sejměte hlavu přístroje, vyprázdněte nádobu naplněnou mokrymi nebo suchými nečistotami.

Uložení přístroje

ilustrace **E 2**

- Příslušenství uskladněte na zařízení a zařízení uložte do suchých prostor.

Ošetřování a údržba

⚠ **Pozor!**

Než začnete provádět jakoukoliv péči nebo údržbu, zařízení vypněte a vytáhněte zástrčku ze sítě.

Veškeré opravářské práce na elektrických částech přístroje smí provádět pouze autorizovaný zákaznický servis.

⚠ **Pozor!**

Nepoužívejte abrazivní čisticí prostředky, čističe na sklo nebo víceúčelové čističe! Přístroj nikdy nesmíte ponořit do vody.

- Přístroj a díly příslušenství z plastu ošetřujte běžnými čistíči na plasty.
- Nádržku a příslušenství dle potřeby vypláchněte vodou a před dalším použitím osušte.

Vyčistíte plochý skládaný filtr

ilustrace **F 1**

→ Odjistěte klapku filtru a otevřete ji. Sejměte rám a filtr a filtr oklepejte. Je-li potřeba očistěte filtr pod tekoucí vodou. Filtr nedrhňte ani nekartáčujte.

Před zamontováním nechejte zcela vyschnout.

ilustrace **F 2**

→ Nyní opět nasadte filtr a poté rám.

Pomoc při poruchách

Vytéká voda.

→ Přístroj okamžitě vypněte.

ilustrace **G 1**

→ Vyčistěte plovákový systém:

Sejměte hlavu přístroje, koš plováku (A) vytočte ve směru šipky a sejměte jej. Pak sejměte plovák (B) a obě součástky vyčistěte pod tekoucí vodou.

Příp. vyčistěte také kryt ventilu plováku (C): a to tak, že kryt odjistíte a sundáte. Po ukončení čištění jej opět nasadte a zajistěte (řiděte se značek a symbolů).

Při montáži nejprve zasuňte plovák, pak nasadte koš plováku a zajistěte jej.

Snížení sacího výkonu

Pokud je sací výkon přístroje nižší, zkontrolujte následující body:

→ Příslušenství, sací hadice nebo sací trubka jsou ucpané, odstraňte ucpání.

→ Plochý skládaný filtr je znečištěný: Demontujte a vyčistěte filtr (viz kapitola „Čištění plochého skládaného filtru“).

→ Poškozený plochý skládaný filtr vyměňte.

→ Filtrační sáček je plný: Nasadte nový filtrační sáček (*objednáací č. viz seznam náhradních dílů na konci tohoto návodu*).

⚠ Pozor!

Prosíme nevyhazujte úchyt filtračního sáčku!

Obecná upozornění

Záruka

V každé zemi platí záruční podmínky vydané naší příslušnou distribuční společností. Eventuální poruchy vzniklé na přístroji odstraníme během záruční doby bezplatně v případě, je-li příčinou poruchy chyba materiálu nebo výroby. V případě záruky se prosím obraťte i s příslušenstvím a prodejním účtem na Vašeho obchodníka nebo na nejbližší autorizovanou servisní službu.

(Adresy poboček najdete na zadní straně)

Oddělení služeb zákazníkům

Budete-li mít otázku nebo v případě poruchy Vám naše zastoupení KÄRCHER rádo pomůže.

(Adresy poboček najdete na zadní straně)

Objednávka náhradních dílů a zvláštního příslušenství

Výběr nejčastěji vyžadovaných náhradních díků najdete na konci návodu k obsluze.

Náhradní díly a příslušenství dostanete u Vašeho prodejce nebo na pobočce KÄRCHER.

(Adresy poboček najdete na zadní straně)

Technické údaje

Napětí 1~50/60 Hz	220 - 240	V
Výkon P_{jmen}	1000	W
Výkon P_{max}	1200	W
Síťová pojistka (pomalá)	10	A
Objem sběrné nádoby	18	l
Nasávání vody pomocí rukojeti	12	l
Nasávání vody pomocí podlahové trysky	9	l
Hladina akustického tlaku (EN 60704-2-1)	73	dB(A)
Hmotnost (bez příslušenství)	8,3	kg

Technické změny vyhrazeny.

Vsebinsko kazalo

Vsebinsko kazalo	SL	1
Varnostna navodila	SL	1
Opis naprave	SL	2
Uporaba	SL	3
Nega in vzdrževanje	SL	3
Pomoč pri motnjah	SL	4
Splošna navodila	SL	4
Tehnični podatki	SL	4

Spoštovani kupec,



Pred prvo uporabo Vaše naprave preberite to originalno navodilo za uporabo, ravnajte se po njem in shranite ga za morebitno kasnejšo uporabo ali za naslednjega lastnika.

Namenska uporaba

Naprava je v skladu z opisom v tem navodilu za uporabo in varnostnimi napotki namenjena za uporabo kot mokri in suhi sesalnik.

Ta naprava je razvita za privatno uporabo in ne izpolnjuje zahtev za uporabo v industriji.

- Napravo zaščitite pred dežjem. Ne hranite je na odprtem.
- **Pozor:** Sesanje pepela in saj le z ločilnikom (naroč. št. 2.863-139).

Mokri/Suhi sesalnik uporabljajte le z:

- originalno filtrsko vrečko.
- originalnimi nadomestnimi deli, originalnim priborom ali specialnim priborom.

Proizvajalec ne odgovarja za morebitno škodo, ki je nastala zaradi nenamenske uporabe ali napačnega rokovanja.

Varstvo okolja



Embalažo je mogoče reciklirati. Prosimo, da embalaže ne odlagate med gospodinjski odpad, pač pa jo oddajte v ponovno predelavo.



Stare naprave vsebujejo pomembne materiale, ki so namenjeni za nadaljnjo predelavo. Zato stare naprave zavržite s pomočjo ustreznih zbiralnih sistemov.

Odstranitev filtrov in filtrskih vrečk

Filtri in filtrske vrečke so izdelani iz okolju prijaznih materialov.

V kolikor ne vsebujejo snovi, ki so v gospodinjskih odpadkih prepovedane, jih lahko odvržete v običajen gospodinjski odpad.

Opozorila k sestavinam (REACH)

Aktualne informacije o sestavinah najdete na: <http://www.karcher.de/de/unternehmen/umweltschutz/REACH.htm>

Varnostna navodila

- *Ta naprava ni namenjena uporabi s strani oseb (vključno z otroci) z omejenimi fizičnimi, senzoričnimi ali umskimi sposobnostmi ali pomanjkljivimi izkušnjami in/ali zaradi pomanjkanja potrebnega znanja, razen če so pod nadzorom odgovorne osebe, ki skrbi za njihovo varnost, ali jim le ta nudi potrebne napotke o uporabi naprave. Otroci morajo biti pod stalnim nadzorom, da zagotovite, da se z napravo ne igrajo.*
- *Embalažne folije hranite proč od otrok, obstaja nevarnost zadušitve!*
- *Napravo izklopite po vsaki uporabi ter pred vsakim čiščenjem/vzdrževanjem.*
- *Nevarnost požara. Ne sesajte gorečih ali tliilnih predmetov.*
- *Prepovedano je obratovanje v področjih, kjer obstaja nevarnost eksplozij.*

⚠ Električni priključek

Stroj priključujte samo na izmenični tok. Napetost se mora ujemati s tipsko ploščico stroja.

⚠ Nevarnost električnega udara

Omrežnega kabla in vtičnice nikoli ne prijemajte z mokrimi rokami.

Omrežnega kabla ne vlecite iz vtičnic za kabel, temveč ga prijemajte le za vtič.

Pred vsako uporabo preverite omrežni kabel za vtičem glede poškodb. Poškodovan omrežni kabel naj pooblaščen uporabniški servis/elektro strokovnjak takoj zamenja.

Za izogibanje električnim nesrečam priporočamo, da uporabljate vtičnice s predvklapljenim zaščitnim stikalom (maks. 30 mA nazivne jakosti sprožilnega toka).

⚠ Pozor

Določene snovi lahko pri vrtnčenju s sesalnim zrakom tvorijo eksplozivne pare ali mešanice!

Sledečih snovi nikoli ne vsesavajte:

- eksplozivne ali vnetljive pline, tekočine in prah (reaktivni prah)
- reaktivni kovinski prah (npr. aluminij, magnezij, cink) v povezavi z močno alkalnimi in kislimi čistilnimi sredstvi
- nerazredčene močne kisline in lug
- organska topila (npr. bencin, barvno razredčilo, aceton, kurilno olje).

Te snovi lahko dodatno uničujejo materiale uporabljene na stroju.

Opis naprave

Slike glejte na razkloppi strani!

Pri razpakiranju preverite ali v vsebini paketa manjka pribor oz. ali obstajajo poškodbe. V primeru transportnih poškodb obvestite svojega prodajalca.



1 Priključek sesalne cevi

Za priključitev gibke sesalne cevi pri sesanju.

Opozorilo: Za odstranitev stisnite zaskočko s palci in izvlecite sesalno cev.

2 Vrtljivo stikalo (VKLOP/IZKLOP)

3 Ročaj

Za nošenje naprave ali za snemanje glave naprave po deblokadi.

4 Tipka za deblokado filtrskega pokrova

5 Parkirni položaj

Za odstavljanje talne šobe pri prekinitvah dela.

6 Nosilec pribora za posodo

Ta nastavek za pribor omogoča shranjevanje sesalnih cevi ali drugega pribora.

7 Zapiralo posode

Za odpiranje potegnite navzven, za zapiranje potisnite navznoter.

8 Vrtljiva kolesca

9 Ploski nagubani filter z okvirjem (že vstavljen v napravo)

⚠ Pozor

Filter in pripadajoči okvir morata biti med uporabo vedno vstavljeni.

10 Nosilec filtrske vrečke

⚠ Pozor: Ne odvrzite!

Če se obesi v notranjosti posode, služi kot nosilec filtrske vrečke.

11 Filtrska vrečka

Priporočilo: Za sesanje finega prahu uporabite filtrsko vrečko.

Opozorilo: Za mokro sesanje se ne sme uporabljati filtrske vrečke!

12 Gibka sesalna cev z ročajem

13 Sesalni cevi 2 x 0,5 m

14 Talna šoba (z nastavki)

Za sesanje trdih površin in tekstilnih talnih oblog uporabite ustrezen nastavek.

Trde površine, mokro sesanje: Uporabite nastavek z 2 gumijastimi nastavki.

Trde površine, suho sesanje: Uporabite nastavek z 2 krtačnimi progami.

Tekstilne talne obloge in suho sesanje: Delajte brez nastavka.

15 Šoba za fuge

Uporaba

⚠ **Vedno delajte z vstavljenim ploskim nagubanim filtrom, tako pri mokrem kot tudi pri suhem sesanju!**

Pred zagonom

Slika **A 1**

→ Snemite glavo naprave, vsebino vzemite iz posode.

Slika **A 2**

→ Obrnite posodo, vodilna kolesa potisnite do omejevalnika v odprtine na dnu posode.

Slika **A 3**

→ Namestite glavo naprave in jo blokirajte.

Zagon

Slika **B 1**

→ Priključevanje pribora

Slika **B 2**

→ Vtaknite omrežni vtič.

Slika **B 3**

→ Vključite napravo.

Položaj I: Naprava je vklopljena.

Položaj 0: Naprava je izklopljena.

Suho sesanje

⚠ **Delajte le s suhim ploskim nagubanim filtrom!**

Slika **C 1**

→ **Priporočilo:** Za sesanje finega prahu uporabite filtrsko vrečko.

→ Polnost filtrske vrečke je odvisna od umazanije, ki se sesa.

Dodane filtrske vrečke lahko počijo, zato filtrsko vrečko pravočasno zamenjajte!

Pri drobnem prahu, pesku itd... se mora filtrska vrečka pogosteje zamenjati.

Mokro sesanje

→ Za sesanje vlage oz. mokrote zeleni pribor nataknite na sesalno cev oz. neposredno na ročaj.

⚠ **Pozor:**

Ne uporabljajte filtrske vrečke!

Pri penjenju ali iztekanju tekočine takoj izklopite stroj!

Napotek: Če je posoda polna, zapre plovec sesalno odprtino in naprava deluje s povišanim številom vrtljajev. Nemudoma izklopite napravo in izpraznite posodo.

Prekinitev obratovanja

→ Izklopite napravo.

Slika **D 1**

→ Talno šobo obesite v parkirni položaj.

Zaključek delovanja

→ Izklopite napravo in izvlecite električni vtič iz omrežne vtičnice.

Praznjenje posode

Slika **E 1**

→ Snemite glavo naprave, izpraznite posodo, napolnjeno z mokro ali suho umazanijo.

Shranjevanje naprave

Slika **E 2**

→ Pribor spravite na napravo in napravo shranite v suhih prostorih.

Nega in vzdrževanje

⚠ **Nevarnost**

Pred vsemi čistilnimi in vzdrževalnimi deli izklopite napravo in omrežni vtič izvlecite iz vtičnice.

Popravila in posege na električnih sestavnih delih sme opravljati le pooblaščen servisna služba.

⚠ **Opozorilo**

Ne uporabljajte sredstev za poliranje, čiščenje stekla ali večnamenskih čistil! Naprave nikoli ne potaplajte pod vodno gladino.

→ Napravo in plastični pribor čistite z običajnim čistilom za plastiko.

→ Posodo in pribor po potrebi splaknite z vodo in pred nadaljnjo uporabo osušite.

Čiščenje ploščatega zgubanega filtra

Slika **F1**

→ Deblokirajte in odprite filtrski pokrov. Snemite okvir in filter in otepite filter. Po potrebi filter očistite pod tekočo vodo. Filtra ne drgnite ali krtačite.

Pred vgradnjo pustite, da se popolnoma posuši.

Slika **F2**

→ Nato najprej ponovno vstavite filter in nato okvir.

Pomoč pri motnjah

Izstopa voda

→ Takoj izklopite napravo.

Slika **G1**

→ Čiščenje sistema plovca:

Snemite glavo naprave, odvijte košarico plovca (A) v smeri puščice in jo snemite. Nato snemite plovec (B) in oboje očistite pod tekočo vodo.

Po potrebi očistite tudi pokrov za ventil plovca (C): V ta namen pokrov deblokirajte in snemite. Po čiščenju ponovno namestite in zablokirajte (upoštevajte oznako in simbole).

Za montažo najprej vstavite plovec, nato namestite košarico plovca in zablokirajte.

Upadajoča sesalna moč

Če se sesalna moč naprave zmanjša, preverite naslednje točke:

→ Pribor, gibke sesalne cevi ali sesalne cevi so zamašene, odstranite zamašitev.

→ Ploski nagubani filter je umazan: Demontirajte in očistite filter (glej poglavje „Čiščenje ploskega nagubanega filtra“).

→ Poškodovani ploski nagubani filter zamenjajte.

→ Filtrska vrečka je polna: Vstavite novo filtrsko vrečko (za naročniško št. glejte seznam nadomestnih delov na koncu teh navodil).

⚠ **Pozor**

Nosilca filtrske vrečke ne odvrzite!

Splošna navodila

Garancija

V vseh deželah veljajo garantni pogoji, ki jih definirajo pripadajoča predstavništva proizvajalca. Morebitne nepravilnosti na napravi, ki se pojavijo zaradi materialnih oziroma proizvodnih napak, nadomestimo v garantnem času brezplačno. V primeru, da se naprava pokvari, se z originalnim računom in pripadajočim priborom oglasite pri prodajalcu oziroma pri najbližji pooblašteni servisni službi. (naslov glejte na hrbtni strani)

Uporabniški servis

V primeru vprašanj ali motenj se obrnite na našo KÄRCHER podružnico. (naslov glejte na hrbtni strani)

Naročanje nadomestnih delov in posebnega pribora

Izbor najpogosteje potrebnih nadomestnih delov najdete na koncu navodila za obratovanje.

Nadomestne dele in pribor dobite pri svojem trgovcu ali pri podružnici podj. KÄRCHER. (naslov glejte na hrbtni strani)

Tehnični podatki

Napetost 1~50/60 Hz	220 - 240	V
Moč P _{nazivna}	1000	W
Moč P _{maks.}	1200	W
Omrežna varovalka (inertna)	10	A
Prostornina posode	18	l
Pobiranje vode z ročajem	12	l
Pobiranje vode s talno šobo	9	l
Nivo hrupa (EN 60704-2-1)	73	dB(A)
Teža (brez pribora)	8,3	kg

Pridržana pravica do tehničnih sprememb!

Spis treści

Spis treści	PL . . . 1
Wskazówki bezpieczeństwa	PL . . . 1
Opis urządzenia	PL . . . 2
Obsługa	PL . . . 3
Czyszczenie i konserwacja	PL . . . 3
Usuwanie usterek	PL . . . 4
Instrukcje ogólne	PL . . . 4
Dane techniczne	PL . . . 4

Szanowny Kliencie!



Przed pierwszym użyciem urządzenia należy przeczytać oryginalną instrukcję obsługi, postępować według jej wskazań i zachować ją do późniejszego wykorzystania lub dla następnego użytkownika.

Użytkowanie zgodne z przeznaczeniem

Zgodnie z opisami podanymi w instrukcji obsługi i ze wskazówkami dotyczącymi bezpieczeństwa urządzenie przeznaczone jest do odkurzania na mokro i na sucho.

To urządzenie zostało opracowane do użytku prywatnego i nie jest przeznaczone do zastosowania przemysłowego.

- Chronić przed deszczem. Nie magazynować na wolnym powietrzu.
- **Uwaga:** Przy odkurzaniu popiołu i sadzy stosować separator wstępny (nr katalogowy 2.863-139).

Odkurzacza do pracy na mokro/sucho używać wyłączanie z:

- oryginalnymi workami filtrującymi,
- oryginalnymi częściami zamiennymi, osprzętem lub wyposażeniem specjalnym.

Producent nie ponosi odpowiedzialności za ewentualne szkody powstałe w wyniku użytkowania niezgodnego z przeznaczeniem lub nieprawidłowej obsługi.

Ochrona środowiska



Materiały użyte do opakowania nadają się do recyklingu. Opakowania nie należy wrzucać do zwykłych pojemników na śmieci, lecz do pojemników na surowce wtórne.



Zużyte urządzenia zawierają cenne surowce wtórne, które powinny być oddane do utylizacji. Z tego powodu należy usuwać zużyte urządzenia za pośrednictwem odpowiednich systemów utylizacji.

Utylizacja filtra i worka filtra

Filtr i worek filtra wyprodukowane są z materiałów przyjaznych dla środowiska. Jeśli zanieczyszczenia osadzone na wkładzie filtracyjnym lub w worku filtracyjnym nie są materiałami niebezpiecznymi dla środowiska, to można je usuwać razem z odpadami domowymi.

Wskazówki dotyczące składników (REACH)

Aktualne informacje dotyczące składników znajdują się pod:

<http://www.karcher.de/de/unternehmen/umweltschutz/REACH.htm>

Wskazówki bezpieczeństwa

- *Niniejsze urządzenie nie jest przeznaczone do użytku przez osoby (włącznie z dziećmi) z ograniczonymi możliwościami psychofizycznymi albo nie posiadające doświadczenia i/lub wiedzy, chyba że są one nadzorowane przez osobę odpowiedzialną za ich bezpieczeństwo albo otrzymały od niej wskazówki, w jaki sposób używać tego urządzenia. Dzieci powinny być nadzorowane, żeby uniknąć wykorzystania urządzenia do zabawy.*
- *Opakowania foliowe utrzymywać z dala od dzieci; istnieje niebezpieczeństwo uduszenia!*
- *Po każdym użyciu i przed każdym czyszczeniem/konserwacją urządzenie należy wyłączyć.*
- *Ryzyko pożaru. Nie zasysać płonących ani żarzących się przedmiotów.*
- *Eksploatacja urządzenia w miejscach zagrożonych wybuchem jest zabroniona.*

⚠ Podłączenie do sieci

Urządzenie podłączać jedynie do prądu zmiennego. Napięcie musi być zgodne z napięciem podanym na tabliczce znamionowej urządzenia.

⚠ Niebezpieczeństwo porażenia prądem

Kabla i gniazda nigdy nie należy obsługiwać mokrymi rękami.

Kabel sieciowy chwycić jedynie za wtyczkę, nie wyciągać go z gniazda sieciowego ciągnąc za sam kabel.

Przed każdym użyciem sprawdzić kabel sieciowy z wtyczką pod względem uszkodzeń. Uszkodzony kabel należy wymienić korzystając z pomocy autoryzowanego punktu obsługi klienta lub wyspecjalizowanego elektryka. W celu zapobiegania wypadkom spowodowanym prądem elektrycznym zaleca się stosowanie gniazdek z wyłącznikiem ochronnym (prąd wyzwalający o mocy znamionowej maks. 30 mA).

⚠ Uwaga

Określone substancje w wyniku zawirowania z zasysanym powietrzem mogą tworzyć wybuchowe opary i mieszanki!

Nigdy nie zasysać następujących substancji:

- Wybuchowe lub łatwopalne gazy, ciecze i pyły (reaktywne).
- Reaktywne pyły metali (np. aluminium, magnez, cynk) w połączeniu z silnie alkalicznymi i kwasowymi środkami czyszczącymi
- Nierozcieńczone silne kwasy i ługi
- Rozpuszczalniki organiczne (np. benzyna, rozcieńczalniki do farb, aceton, olej opałowy).

Substancje te mogą ponadto reagować z materiałami zastosowanymi w urządzeniu.

Opis urządzenia

Ilustracje, patrz strony rozkładane!



Podczas rozpakowywania urządzenia należy sprawdzić, czy w opakowaniu znajdują się wszystkie elementy i czy nic nie jest uszkodzone. W przypadku stwierdzenia uszkodzeń w transporcie należy zwrócić się do dystrybutora.

1 Przyłącze węża ssącego

Do podłączenia wężyka do zasysania.

Wskazówka: W celu jego wyjęcia nacisnąć zatrzask kciukiem i wyjąć wężyk do zasysania.

2 Przelącznik obrotowy (ZAŁ./WYŁ.)

3 Uchwyt do noszenia przenoszenia

Do noszenia urządzenia wzgl. do zdjęcia głowicy urządzenia po odryglowaniu.

4 Przycisk odblokowujący kłapę filtra

5 Pozycja parkowania

Do odstawiania dyszy do podłóg podczas krótkich przerw w pracy.

6 Schowek na akcesoria - Zbiornik

Ten schowek na akcesoria umożliwi przechowywanie rur ssących przy urządzeniu lub innych akcesoriów.

7 Klamra pojemnika

W celu otwarcia, pociągnąć na zewnątrz, w celu zaryglowania, docisnąć do wewnątrz.

8 Kółka skrętne

9 Płaski filtr falisty z ramą (już znajduje się w urządzeniu)

⚠ Uwaga

W trakcie użytkowania urządzenia filtr i przynależną ramę należy zawsze założyć.

10 Oprawa worka filtracyjnego

⚠ Uwaga: Nie wyrzucać!

Zawieszają się wewnątrz zbiornika i służą do przechowywania worka filtracyjnego.

11 Worek filtracyjny

Zalecenie: Worek filtracyjny używany jest do odkurzania drobnego pyłu.

Wskazówka: Do odkurzania na mokro nie można używać worka filtracyjnego!

12 Wężyk do zasysania z uchwytem

13 Rury ssące 2 x 0,5 m

14 Ssawka podłogowa (z wkładami)

Do odkurzania twardych nawierzchni i wykładzin dywanowych należy użyć odpowiedniego wkładu.

Twarde nawierzchnie, odkurzanie na mokro: Użyć wkładki z 2 ściągaczami.

Twarde nawierzchnie, odkurzanie na sucho: Użyć wkładki z 2 pasekami szczeciny.

Wykładziny dywanowe, odkurzanie na mokro i na sucho: Pracować bez użycia wkładki.

15 Ssawka szczelinowa

Obsługa

⚠ **Pracować zawsze z założonym płaskim filtrem falistym, zarówno podczas odkurzania na mokro, jak i na sucho!**

Przed uruchomieniem

Rysunek **A 1**

→ Zdjąć głowicę urządzenia i wyjąć zawartość ze zbiornika.

Rysunek **A 2**

→ Obrócić zbiornik, wcisnąć kołki kółek skrętnych do otworów w dnie zbiornika aż do oporu.

Rysunek **A 3**

→ Nałożyć i zaryglować głowicę urządzenia.

Uruchomienie

Rysunek **B 1**

→ Podłączyć akcesoria.

Rysunek **B 2**

→ Podłączyć urządzenie do zasilania.

Rysunek **B 3**

→ Włączyć urządzenie.

Położenie I: Urządzenie jest włączone.

Położenie 0: Sprzęt jest wyłączony.

Odkurzanie na sucho

⚠ **Pracować tylko przy użyciu suchego płaskiego filtra falistego!**

Rysunek **C 1**

→ **Zalecenie:** Worek filtracyjny używany jest do odkurzania drobnego pyłu.

→ Stopień napełnienia worka filtracyjnego zależy od rodzaju zasysanych śmieci. Założone worki filtra mogą pęknąć, z tego względu należy na czas wymienić worek filtra!

W przypadku drobnego pyłu, piasku itp., worek filtracyjny należy zmieniać częściej.

Odkurzanie na mokro

→ W celu odessania wilgoci założyć odpowiednie akcesoria na rury ssące wzgl. bezpośrednio na rękojęści.

⚠ **Uwaga:**

Nie stosować worków filtrujących!

W przypadku wytworzenia piany lub wypływu cieczy natychmiast wyłączyć urządzenie!

Wskazówka: Gdy zbiornik jest pełny, pływak zamyka otwór ssący, a turbina ssąca pracuje na zwiększonych obrotach. W tym przypadku natychmiast wyłączyć urządzenie i opróżnić zbiornik.

Przerwanie pracy

→ Wyłączyć urządzenie.

Rysunek **D 1**

→ Zawiesić dyszę podłogową w pozycji parkowania.

Zakończenie pracy

→ Wyłączyć urządzenie i wyjąć wtyczkę z gniazdka sieciowego.

Opróżnić zbiornik

Rysunek **E 1**

→ Zdjąć głowicę urządzenia i opróżnić zbiornik wypełniony brudem z odkurzania na mokro lub na sucho.

Przechowywanie urządzenia

Rysunek **E 2**

→ Akcesoria przechowywać przy urządzeniu, a urządzenie w suchych pomieszczeniach.

Czyszczenie i konserwacja

⚠ **Niebezpieczeństwo**

Przed przystąpieniem do wszelkich prac pielęgnacyjnych i konserwacyjnych urządzenie wyłączyć i wyjąć wtyczkę z gniazdka sieciowego.

Do wszelkich napraw i prac na podzespołach elektrycznych uprawniony jest jedynie autoryzowany serwis.

⚠ **Uwaga**

Nie stosować mlecza do szorowania, środka do czyszczenia szkła ani uniwersalnego środka czyszczącego! Nigdy nie zanurzać urządzenia w wodzie.

→ Urządzenie i akcesoria z tworzywa sztucznego należy czyścić zwykłym środkiem do czyszczenia tworzyw sztucznych.

→ W razie potrzeby wypłukać zbiornik i akcesoria wodą i osuszyć przed ponownym użyciem.

Czyszczenie płaskiego filtra falistego

Rysunek **F 1**

→ Odryglować i otworzyć klapę filtra. Wyjąć ramę i filtr i wytrząść filtr. W razie potrzeby wyczyścić filtr pod wodą bieżącą. Nie ścierać ani nie szczotkować filtra.

Całkowicie osuszyć przed zamontowaniem.

Rysunek **F 2**

→ Następnie najpierw założyć filtr, a potem ramę.

Usuwanie usterek

Wydostaje się woda

→ Natychmiast wyłączyć urządzenie.

Rysunek **G 1**

→ Czyszczenie systemu pływaka:

Zdjąć głowicę urządzenia, nakręcić kosz pływaka (A) w kierunku strzałki i zdjąć.

Następnie wyjąć pływaka (B) i obydwie części wypłukać pod bieżącą wodą.

W razie potrzeby wyczyścić też osłonę zaworu pływakowego (C): W tym celu odryglować i zdjąć osłonę. Po czyszczeniu ponownie je założyć i zaryglować (zwrócić uwagę na oznaczenia i symbole).

W celu dokonania montażu należy najpierw wprowadzić pływaka, potem założyć kosz pływaka i zaryglować.

Spadek siły ssania

Jeżeli spada moc ssania urządzenia, należy sprawdzić następujące funkcje.

→ Akcesoria, wąż lub rury ssące są zatkane; należy je udrożnić.

→ Płaski filtr falisty jest zanieczyszczony: Wymontować i wyczyścić filtr (patrz rozdział „Czyszczenie płaskiego filtra falistego“).

→ Wymienić uszkodzony płaski filtr falisty.

→ Worek filtra jest pełen: Wstawić nowy worek filtra (*nr katalogowy, patrz Lista części zamiennych na końcu tej instrukcji*).

⚠ Uwaga

Nie wyrzucać opraw worków filtracyjnych!

Instrukcje ogólne

Gwarancja

W każdym kraju obowiązują warunki gwarancji wydanej przez nasze przedstawicielstwo handlowe w tym kraju. Ewentualne usterek urządzenia usuwane są w okresie gwarancji bezpłatnie, o ile spowodowane są błędem materiałowym lub produkcyjnym. W przypadku roszczenia gwarancyjnego proszę zwrócić się z urządzeniem wraz z wyposażeniem i dowodem kupna do Waszego sprzedawcy lub do najbliższego autoryzowanego punktu serwisowego.

(Adres znajduje się na odwrocie)

Serwis firmy

W przypadku pytań lub usterek prosimy zwrócić się do najbliższego oddziału firmy KÄRCHER.

(Adres znajduje się na odwrocie)

Zamawianie części zamiennych i akcesoriów specjalnych

Wybór najczęściej potrzebnych części zamiennych znajduje się na końcu instrukcji obsługi.

Części zamienne i akcesoria dostępne są u sprzedawcy albo w oddziale firmy KÄRCHER. (Adres znajduje się na odwrocie)

Dane techniczne

napięcie 1~50/60 Hz	220 - 240	V
Moc P _{znam.}	1000	W
Moc P _{maks.}	1200	W
Bezpiecznik sieciowy (zwłoczny)	10	A
Pojemność zbiornika	18	l
Pochłanianie wody przy użyciu rękojeści	12	l
Pochłanianie wody przy użyciu dyszy do podłóg	9	l
Poziom ciśnienia akustycznego (EN 60704-2-1)	73	dB(A)
Ciężar (bez akcesoriów)	8,3	kg

Zmiany techniczne zastrzeżone!

Cuprins

Cuprins	RO . . . 1
Măsuri de siguranță	RO . . . 1
Descrierea aparatului	RO . . . 2
Utilizarea	RO . . . 3
Îngrijirea și întreținerea	RO . . . 3
Remedierea defecțiunilor	RO . . . 4
Observații generale	RO . . . 4
Date tehnice	RO . . . 4

Mult stimat client,



Înainte de prima utilizare a aparatului dvs. citiți acest instrucțiuni original, respectați instrucțiunile cuprinse în acesta și păstrați-l pentru întrebuințarea ulterioară sau pentru următorii posesori.

Utilizarea corectă

Aparatul este adecvat pentru utilizarea ca aspirator umed și uscat, în conformitate cu descrierile cuprinse în acest manual și cu indicațiile privind securitatea.

Acest aparat este prevăzut pentru uzul casnic și nu este conceput pentru solicitările aferente utilizării în scop comercial.

- Feriți aparatul de ploaie. Nu îl depozitați în spații deschise.
- **Atenție:** Când aspirați cenușă și funingine, folosiți un prefiltru (nr. de comandă 2.863-139).

Utilizați aspiratorul umed/uscat numai cu:

- saci de filtrare originali;
- piese de schimb, accesorii sau accesorii opționale originale .

Producătorul nu răspunde pentru eventualele daune rezultate în urma utilizării necorespunzătoare sau a manipulării incorecte.

Protecția mediului înconjurător



Materialele de ambalare sunt reciclabile. Ambalajele nu trebuie aruncate în gunoiul menajer, ci trebuie duse la un centru de colectare și revalorificare a deșeurilor.



Aparatele vechi conțin materiale reciclabile valoroase, care pot fi supuse unui proces de revalorificare. Din acest motiv, vă rugăm să apelați la centrele de colectare abilitate pentru eliminarea aparatelor vechi.

Eliminarea filtrului și a sacului de filtrare

Filtrul și sacul de filtrare sunt fabricate din materiale care nu dăunează mediului.

Dacă nu conțin substanțe care nu pot fi aruncate în gunoiul menajer, atunci ei pot fi aruncați la gunoi.

Observații referitoare la materialele conținute (REACH)

Informații actuale referitoare la materialele conținute puteți găsi la adresa:

<http://www.karcher.de/de/unternehmen/umweltschutz/REACH.htm>

Măsuri de siguranță

- *Acest aparat nu este destinat pentru a fi utilizat de către persoane (inclusiv copiii) cu capacități psihice, senzoriale sau min-tale limitate sau de către persoanele, care nu dispun de experiența și/sau cunoștința necesară, cu excepția acelor cazuri, în care ele sunt supravegheate de o persoană responsabilă de siguranța lor sau au fost instruite de către aceasta în privința utilizării. Nu lăsați copii nesupravegheați, pentru a vă asigura, că nu se joacă cu aparatul.*
- *Țineți foliile de ambalaj departe de copii, pentru a evita pericolul de sufocare!*
- *Opriti aparatul după fiecare utilizare sau înainte de curățarea/întreținerea acestuia.*
- *Pericol de incendiu. Nu aspirați obiecte aprinse sau incandescente.*
- *Este interzisă funcționarea în zone cu pericol de explozie.*

Racordul electric

Aparatul se conectează numai la curent alternativ. Tensiunea trebuie să corespundă celei de pe plăcuța aparatului.

Pericol de electrocutare

Nu apucați niciodată cablul de alimentare și priza cu mâinile ude.

Cablul de alimentare se va apuca direct de ștecher și echipamentul nu se va scoate din priză trăgând de cablu.

Înainte de fiecare utilizare, verificați cablul de alimentare, pentru a constata dacă prezintă deteriorări. Cablul de alimentare deteriorat trebuie înlocuit imediat la un atelier electric / service autorizat.

Pentru evitarea accidentelor electrice recomandăm utilizarea prizei cu întrerupător de protecție preconectat (max 30 mA intensitate nominală curent de deconectare).

⚠ Atenție

Prin turbionare, anumite substanțe pot forma, împreună cu aerul aspirat, aburi sau amestecuri explozive!

Niciodată să nu aspirați următoarele substanțe:

- gaze, lichide și pulberi explozive sau inflamabile (pulberi reactive)
- pulberi metalice reactive (ex. aluminiu, magneziu, zinc) împreună cu soluții de curățat puternic alcaline sau acide
- acizi sau soluții alcaline puternice, nediluate
- solvenți organici (ex. benzină, diluant, acetună, păcură).

Suplimentar, aceste substanțe pot coroda materialele utilizate în construcția aparatului.

Descrierea aparatului

Pentru imagini vezi pagina interioară!



La despachetare verificați conținutul pachetului în privința existenței tuturor accesoriilor sau a deteriorărilor. În cazul în care constatați deteriorări cauzate de un transport necorespunzător, vă rugăm să anunțați imediat comerciantul dvs.

1 Racord pentru aspirare

Pentru conectarea furtunului de aspirare.

Indicație: Pentru a îndepărta furtunul apăsați cu degetul elementul de prindere și trageți-l afară.

2 Comutator rotativ (PORNIRE/OPRIRE)

3 Mâner pentru transport

Pentru transportul aparatului sau pentru scoaterea capacului aparatului după deblocare.

4 Buton de deblocare clapetă de filtru

5 Poziția de parcare

Pentru oprirea duzei de podea în timpul pauzelor de lucru.

6 Suport accesorii rezervor

În acest suport pentru accesorii puteți păstra furtunurile de aspirație și alte accesorii.

7 Închizătoare rezervor

Pentru deschidere trageți în afară, iar pentru închidere împingeți înăuntru.

8 Role de ghidare

9 Filtru cu pliuri plate cu cadru (montat deja în aparat)

⚠ Atenție

Filtrul și cadrul acestuia trebuie să fie întotdeauna introduse în timpul utilizării.

10 Suport sac de filtrare

⚠ Atenție: Vă rugăm să nu aruncați!

Se agață în interiorul rezervorului și servește ca suport pentru sacul de filtrare.

11 Sac filtrant

Recomandare: Pentru aspirarea prafului fin introduceți sacul de filtrare.

Indicație: În cazul aspirării umede nu trebuie să folosiți sacul de filtrare!

12 Furtun de absorbție cu mâner

13 Țeavă de aspirare 2 x 0,5 m

14 Duză pentru podea (cu accesorii)

Pentru aspirarea suprafețelor dure și a mochetelor utilizați accesoriile adecvate.

Suprafețe dure, aspirare umedă: Utilizați o inserție cu două lamele de cauciuc.

Suprafețe dure, aspirare uscată: Utilizați o inserție cu două benzi cu perii.

Mochete, aspirare umedă și uscată: Lucrați fără accesorii.

15 Duză pentru rosturi

Utilizarea

⚠ **Asigurați-vă că filtrul cu pliuri plate se folosește la toate lucrările, atât la cele de aspirare umedă cât și la cele de aspirare uscată!**

Înainte de punerea în funcțiune

Figura **A 1**

→ Detașați capacul aparatului și conținutul rezervorului.

Figura **A 2**

→ Întoarceți rezervorul și introduceți rolele de ghidare în orificiile de pe fundul rezervorului, până intră în locaș.

Figură **A 3**

→ Puneți capacul aparatului la loc și blocați-l.

Punerea în funcțiune

Figura **B 1**

→ Montați accesoriile

Figura **B 2**

→ Introduceți ștecherul în priză.

Figura **B 3**

→ Porniți aparatul.

Poziția I: Aparatul este pornit.

Poziția 0: aparatul este oprit.

Aspirarea uscată

⚠ **Lucrați numai cu filtrul cu pliuri plate uscat!**

Figura **C 1**

→ **Recomandare:** Pentru aspirarea prafului fin introduceți sacul de filtrare.

→ Gradul de umplere al sacului de filtrare depinde de mizeria care se aspiră. Sacii de filtrare pot plesni, de aceea înlocuiți-le întotdeauna în timp util!

În cazul pulberilor fine, al nisipului etc., sacul de filtrare trebuie înlocuit mai des.

Aspirarea umedă

→ Pentru aspirarea murdăriei umede și a lichidelor montați accesoriul dorit pe țeava de aspirare sau direct pe mâner.

⚠ **Atenție:**

Nu utilizați sac filtrant !

Dacă se formează spumă sau se constată scurgeri de lichid opriți imediat aparatul !

Notă: Dacă rezervorul este plin, un plutitor închide orificiul de aspirație, iar aparatul funcționează cu turație mărită. Opriți imediat aparatul și goliți rezervorul.

Înteruperea utilizării

→ Opriți aparatul.

Figura **D 1**

→ Agățați duza pentru podea în poziția de parcare.

Încheierea utilizării

→ Opriți aparatul și scoateți ștecherul de alimentare din priză.

Golirea rezervorului

Figura **E 1**

→ Scoateți capacul aparatului și goliți rezervorul umplut cu murdărie umedă sau uscată.

Depozitarea aparatului

Figura **E 2**

→ Depozitați accesoriile împreună cu aparatul și păstrați-l într-o încăpere uscată.

Îngrijirea și întreținerea

⚠ **Pericol**

Înainte de orice lucrare de îngrijire și întreținere decuplați aparatul și scoateți fișa cablului de alimentare din priză.

Efectuarea lucrărilor de reparații precum și a celor la ansamblurile electrice este permisă numai service-ului autorizat pentru clienți.

⚠ **Atenție**

Nu utilizați detergenți pentru vase, pentru sticle sau universale ! Nu scufundați niciodată aparatul în apă.

→ Curățați aparatul și accesoriile din material plastic cu o substanță din comerț pentru curățarea suprafețelor din material plastic.

→ Se recomandă spălarea după caz a rezervorului și a accesoriilor cu apă și uscarea lor înainte de reutilizare.

Curățarea filtrului cu pliuri plate

Figura F 1

→ Deblocați clapeta filtrului și deschideți-o. Scoateți cadrul și filtrul și scuturați-l. Spălați filtrul sub apă curentă, dacă este nevoie. Nu frecăți sau periați filtrul.

Înainte de montare lăsați-le să se usuce în totalitate.

Figura F 2

→ Apoi introduceți mai întâi filtrul, apoi cadrul.

Remedierea defecțiunilor

Apa iese afară

→ Opriți aparatul imediat.

Figura G 1

→ Curățarea sistemului de plutitor:

Scoateți capacul aparatului, rotiți coșul plutitorului (A) în direcția săgeții și scoateți-l. Apoi scoateți plutitorul (B) și spălați ambele componente sub apă curentă.

Curățați și capacul supapei de la plutitor, dacă este nevoie. Pentru acesta deblocați capacul și îndepărtați-l. După curățare puneți capacul la loc și blocați-l (ținând cont de marcate și simboluri).

La montare introduceți mai întâi plutitorul, apoi aplicați coșul și blocați-l.

Puterea de aspirare redusă

Dacă puterea de aspirare a aparatului scade, verificați următoarele:

→ Accesoriile, furtunul sau țevile de aspirație sunt înfundate, în acest caz vă rugăm să le desfundăm.

→ Filtrul cu pliuri plate este murdar: Scoateți și curățați filtrul (consultați capitolul „Curățarea filtrului”).

→ Înlocuiți filtrul cu pliuri plate deteriorat.

→ Sacul de filtrare este plin: Introduceți sacul de filtrare nou (*pt. nr. de comandă vezi lista pieselor de schimb de la sfârșitul acestui manual*).

⚠ **Atenție**

Nu aruncați cadrul sacului de filtrare!

Observații generale

Condiții de garanție

În fiecare țară sunt valabile condițiile de garanție publicate de rețeaua noastră de desfacere. Eventuale defecțiuni ale aparatului dumneavoastră, care survin în perioada de garanție și care sunt cauzate de defecte de fabricație sau de material, se repară în mod gratuit. În cazul producerii unei defecțiuni care se încadrează în garanție, prezentați aparatul, accesoriile și chitanța de cumpărare la centrul de desfacere sau cea mai apropiată unitate de reparații autorizată.

(Pentru adresă vedeți pagina din spate)

Service-ul autorizat

Dacă aveți întrebări sau în caz de defecțiuni reprezentanța noastră KÄRCHER vă stă la dispoziție cu plăcere în continuare.

(Pentru adresă vedeți pagina din spate)

Comandarea pieselor de schimb și a accesoriilor speciale

O selecție a pieselor de schimb utilizate cel mai des se găsește la sfârșitul instrucțiunilor de utilizare.

Piese de schimb și accesorii puteți procura de la comerciant sau de la filiala KÄRCHER.

(Pentru adresă vedeți pagina din spate)

Date tehnice

Tensiunea 1~50/60 Hz	220 - 240	V
Puterea P_{nominal}	1000	W
Puterea P_{max}	1200	W
Siguranță pentru rețea (temporizată)	10	A
Volumul rezervorului	18	l
Consumul de apă cu mâner	12	l
Consumul de apă cu duză de podea	9	l
Nivelul de zgomot (EN 60704-2-1)	73	dB(A)
Masa (fără accesorii)	8,3	kg

Ne rezervăm dreptul de a efectua modificări tehnice !

Obsah

Obsah	SK . . . 1
Bezpečnostné pokyny	SK . . . 1
Popis prístroja	SK . . . 2
Obsluha	SK . . . 3
Starostlivosť a údržba	SK . . . 3
Pomoc pri poruchách	SK . . . 4
Všeobecné pokyny	SK . . . 4
Technické údaje	SK . . . 4

Vážení zákazník,



Pred prvým použitím vášho zariadenia si prečítajte tento pôvodný návod na použitie, konajte podľa neho a uschovajte ho pre neskoršie použitie alebo pre ďalšieho majiteľa zariadenia.

Používanie výrobku v súlade s jeho určením

Prístroj je určený, zhodne s popismi a bezpečnostnými pokynmi na použitie uvedené v tomto návode na obsluhu, ako prístroj na vysávanie za mokra a za sucha.

Tento prístroj bol vyvinutý na súkromné účely a nie je určený znášať nároky priemyselného používania.

- Prístroj chráňte pred dažďom. Neskladujte ho vo vonkajších priestoroch.
- **Pozor:** Vysávanie popola a sadzí len s predradeným odľučovačom (objednávacie číslo 2.863-139).

Vysávač za vlhka alebo za sucha používajte len s:

- Originálnym filtračným vreckom.
- Originálnymi náhradnými dielmi, príslušenstvom alebo špeciálnym príslušenstvom.

Výrobca neručí za prípadné škody, ktoré boli spôsobené nesprávnym používaním alebo chybou obsluhou.

Ochrana životného prostredia



Obalové materiály sú recyklovateľné. Obalové materiály láskavo nevyhadzujte do komunálneho odpadu, ale odovzdajte ich do zberne druhotných surovín.



Vyradené prístroje obsahujú hodnotné recyklovateľné látky, ktoré by sa mali opäť zužitkovať. Staré zariadenia preto

láskavo odovzdajte do vhodnej zberne odpadových surovín.

Likvidácia filtra a filtračného vrecka

Filter a filtračné vrečko sú vyrobené z materiálov, ktoré šetria životné prostredie.

Pokiaľ neobsahujú žiadne nasaté substancie, ktoré sú zakázané likvidovať do domového odpadu, môžete ich zlikvidovať do normálneho domového odpadu.

Pokyny k zloženiu (REACH)

Aktuálne informácie o zložení nájdete na:

<http://www.karcher.de/de/unternehmen/umweltschutz/REACH.htm>

Bezpečnostné pokyny

- *Toto zariadenie nie je určené na to, aby ho používali osoby (vrátane detí) s obmedzenými fyzickými, zmyslovými alebo duševnými schopnosťami resp. nedostatkom skúseností a znalostí, musia byť pod dozorom osôb zodpovedných za ich bezpečnosť alebo musia od nich obdržať pokyny, ako zariadenie používať. Deti musia byť pod dozorom, aby sa zabezpečilo, že sa so zariadením nehrajú.*
- *Obalové fólie uchovávajte mimo dosahu detí. Vzniká nebezpečenstvo udusení!*
- *Prístroj po každom použití a pred každým čistením alebo údržbou vypnite.*
- *Nebezpečenstvo vzniku požiaru. Nevysávajte horiace alebo tlejúce predmety.*
- *Používanie v priestoroch so zvýšením nebezpečenstvom výbuchu je zakázané.*

⚠ Elektrické pripojenie

Zariadenie pripájajte iba na striedavý prúd. Napätie musí zodpovedať údajom na typovom štítku zariadenia.

⚠ Nebezpečenstvo úrazu elektrickým prúdom

Nikdy sa nedotýkajte sieťovej zásuvky a vidlice vlhkými rukami.

Sieťový kábel nikdy neťahajte zo zásuvky za kábel ale za teleso vidlice.

Pred každým použitím skontrolujte, či nie je poškodený privodný kábel alebo sieťová vidlica. Poškodený privodný kábel dajte bezodkladne vymeniť autorizovanej servisnej službe alebo kvalifikovanému elektrotechnikovi.

Na predchádzanie úrazom spôsobeným elektrickým prúdom odporúčame používať sieťové zásuvky s predradeným ochranným ističom proti zvodovým prúdom (menovitý spínací prúd max. 30 mA).

⚠ Pozor

Určité látky môžu v dôsledku rozvírenia nasávaného vzduchu vytvoriť výbušné pary alebo zmesi!

Nikdy nevysávajte nasledovné látky:

- Výbušné alebo horľavé plyny, kvapaliny a prach (reaktívny prach)
- Reaktívny kovový prach (napr. hliník, magnézium, zinok) v spojení so silne alkalickými a kyslými čistiacimi prostriedkami
- Neriedené silné kyseliny a lúhy
- Organické rozpúšťadlá (napr. benzín, riedidlo na farbu, acetón, vykurovací olej).

Tieto látky môžu dodatočne naleptať materiál použitý vo vysávači.

Popis prístroja

Obrázky nájdete na vyklápajúcej sa strane!



Pri vybalení skontrolujte, či z obsahu obalu nechýba príslušenstvo alebo či obsah nie je poškodený. Akékoľvek poškodenia počas prepravy láskavo oznámte predajcovi.

1 Prípojka sacej hadice

Pre pripojenie vysávacej hadice pri vysávaní.

Upozornenie: Pri odoberaní stlačte západku palcom a vysávaciu hadicu vytiahnite.

2 Otočný vypínač (ZAP/VYP)

3 Rukoväť

Na prenášanie prístroja alebo odstránenie hlavy prístroja po odblokovaní.

4 Tlačidlo na odblokovanie klapky filtra

5 Parkovacia poloha

Pre odloženie trysky na podlahu pri prerušení práce.

6 Priestor na uloženie príslušenstva nádrže

Tento priestor na uloženie príslušenstva umožňuje uloženie vysávacích rúrok a ostatného príslušenstva.

7 Uzáver nádrže

Pri otváraní potiahnite smerom von. Pri zatváraní stlačte smerom dovnútra.

8 Otočné kolieska

9 Filter s plochými záhybmi s rámom (už zabudovaný v prístroji)

⚠ Pozor

Filter a príslušný rám sa musia vždy použiť pri aplikácii.

10 Upevnenie filtračného vrečka

⚠ Pozor: Neodhadzovať!

Ak sa zavesí do vnútra nádoby, slúži na upevnenie vrečka s filtrom.

11 Filtračný vak

Odporúčanie: Pri vysávaní jemného prachu nasadte filtračné vrečko.

Upozornenie: Pri mokrom vysávaní sa nesmie nasadiť filtračné vrečko!

12 Nasávacia hadica s rukoväťou

13 Vysávacia rúrka 2 x 0,5 m

14 Tryska na podlahu (s násadami)

Pri vysávaní tvrdých plôch a kobercov použite vhodnú násadu.

Tvrde plochy, mokré vysávanie: Použite násadu s 2 gumovými stierkami.

Tvrde plochy, suché vysávanie: Použite nadstavec s 2 štetinami.

Koberce, mokré a suché vysávanie: Pracujte bez násady.

15 Hubica na škáry

Obsluha

⚠ Pri vlhkom čistení ako aj suchom vysávaní pracujte vždy s nasadeným filtrom s plochými záhybmi!

Pred uvedením do prevádzky

Obrázok **A 1**

→ Odstráňte hlavu prístroja, vyberte obsah z nádoby.

Obrázok **A 2**

→ Nádrž otočte, vodiace kolieska zatlačte do otvorov v dne nádrže až po doraz.

Obrázok **A 3**

→ Nasadte a zablokujte hlavu prístroja.

Uvedenie do prevádzky

Obrázok **B 1**

→ Pripojte príslušenstvo.

Obrázok **B 2**

→ Zastrčte sieťovú zástrčku.

Obrázok **B 3**

→ Zapnite spotrebič.

Poloha I: Prístroj je zapnutý.

Poloha 0: Prístroj je vypnutý.

Suché vysávanie

⚠ Pracujte len so suchým filtrom s plochými záhybmi!

Obrázok **C 1**

→ **Odporúčanie:** Pri vysávaní jemného prachu nasadte filtračné vrečko.

→ Stupeň naplnenia filtračného vrečka je závislý od nečistoty, ktorá sa vysáva.

Nasadené filtračné vrečko môže splasnúť. Preto filtračné vrečko včas vymeňte! Pri jemnom prachu, piesku atď. sa musí filtračné vrečko častejšie vymieňať.

Vlhké vysávanie

→ Pri vysávaní kvapaliny resp. vlhkosti nasadte na vysávaciu rúrku resp. priamo na ručný držiak požadované príslušenstvo.

⚠ Pozor:

Nepoužívajte vrečko s filtrom!

Ak sa začne tvoriť pena alebo vychádzať tečutina, spotrebič okamžite vypnite!

Poznámka: Ak je nádrž plná, plavák uzatvorí sací otvor a spotrebič pracuje so zvýšenou rýchlosťou otáčania. Zariadenie okamžite vypnite a vyprázdňte nádrž.

Prerušenie prevádzky

→ Prístroj vypnite.

Obrázok **D 1**

→ Trysku na podlahu zaveste do parkovacej polohy.

Ukončenie práce

→ Spotrebič vypnite a vytiahnite sieťovú vidlicu.

Vyprázdnenie nádoby

Obrázok **E 1**

→ Odoberte hlavu zariadenia, z nádoby odstráňte vlhku a suchú nečistotu.

Uskladnenie prístroja

Obrázok **E 2**

→ Príslušenstvo položte na prístroj a uschovajte prístroj v suchých priestoroch.

Starostlivosť a údržba

⚠ Nebezpečenstvo

Pred každým ošetrením a údržbou zariadenie vypnite a vytiahnite zástrčku.

Opravy a práce na elektrických konštrukčných dielcoch môže vykonávať výhradne autorizovaná servisná služba.

⚠ Pozor

Nepoužívajte žiadne abrazívne pôsobiace prípravky, prípravky na sklo ani univerzálne čističe! Spotrebič nikdy neponárajte do vody.

→ Spotrebič a diely príslušenstva vyrobené z umelej hmoty ošetrte použitím bežne dostupných čistiacich prostriedkov na plasty.

→ Nádobu a príslušenstvo v prípade potreby vypláchnite vodou a pred opätovným použitím nechajte vysušiť.

Vyčistíte plochý skladaný filter

Obrázok **F 1**

→ Odblokujte a otvorte klapku filtra. Odstráňte rám a filter a vyklepte filter. Filter v prípade potreby vyčistíte pod tečúcou vodou. Nečistíte filter škriabaním alebo kefovaním.

Pred nasadením ho nechajte úplne vysušiť.

Obrázok **F 2**

→ Potom vložte späť najskôr filter a potom rám.

Pomoc pri poruchách

Uniká voda

→ Vypnite okažite prístroj.

Obrázok **G 1**

→ Čistenie plavákového systému:

Odstráňte hlavu prístroja, koš plaváka (A) vyskrutkujte v smere šípky a odstráňte ho. Potom odstráňte plaváky (B) a opláchnite ich pod tečúcou vodou.

V prípade potreby vyčistíte tiež plavákový ventil (C): Uvoľnite k tomu kryt a vyberte ho. Po čistení nasadíte kryt späť a zablokujete ho (rešpektujte značky a symboly). Najskôr namontujte filter, potom vložte a zablokujete koš plaváka.

Pokles sacieho výkonu

Ak sa zníži výkon vysávania prístroja, skontrolujte nasledovné body:

→ Príslušenstvo, vysávací hadica alebo vysávací rúrka sú upchaté. Upchatie odstráňte.

→ Filter s plochými záhybmi je znečistený: Demontujte a vyčistíte filter (pozri kapitola „Čistenie filtra s plochými záhybmi“).

→ Vymeňte poškodený filter s plochými záhybmi.

→ Filtračné vrečko je plné: Vložte nové filtračné vrečko (*Objednávacie číslo nájdete v zozname náhradných dielov na konci tohto návodu*).

⚠ Pozor

Neodhadzujte upevnenie filtračného vrečka!

Všeobecné pokyny

Záruka

V každej krajine platia záručné podmienky vydané našou príslušnou distribučnou organizáciou. Počas záručnej lehoty bezplatne odstránime akékoľvek poruchy zariadenia zapríčinené chybou materiálu alebo výrobnou chybou. Pri uplatňovaní záruky sa láskavo obráťte spolu so zariadením a dokladom o kúpe na svojho predajcu alebo na najbližšie autorizované stredisko servisnej služby. (Adresu nájdete na zadnej strane)

Servisná služba

V prípade otázok alebo porúch Vám rada pomôže naša pobočka KÄRCHER. (Adresu nájdete na zadnej strane)

Objednávka náhradných dielov a špeciálneho príslušenstva

Výber najčastejšie potrebných náhradných dielov nájdete na konci prevádzkového návodu.

Náhradné diely a príslušenstvo získate u predajcu alebo v pobočke firmy KÄRCHER. (Adresu nájdete na zadnej strane)

Technické údaje

Napätie 1~50/60 Hz	220 - 240	V
Výkon P_{men}	1000	W
Výkon P_{max}	1200	W
Sieťový istič (pomalý)	10	A
Objem nádrže	18	l
Nádoba na vodu s rukoväťou	12	l
Nádoba na vodu s tryskou na podlahu	9	l
Hladina akustického tlaku (EN 60704-1)	73	dB(A)
Hmotnosť (bez príslušenstva)	8,3	kg

Technické zmeny vyhradené!

Pregled sadržaja

Pregled sadržaja	HR . . . 1
Sigurnosni napuci	HR . . . 1
Opis uređaja	HR . . . 2
Rukovanje	HR . . . 3
Njega i održavanje	HR . . . 3
Otklanjanje smetnji	HR . . . 4
Opće napomene	HR . . . 4
Tehnički podaci	HR . . . 4

Poštovani kupče,



Prije prve uporabe Vašeg uređaja pročitajte ove originalne radne upute, postupajte prema njima i sačuvajte ih za kasniju uporabu ili za sljedećeg vlasnika.

Namjensko korištenje

Uređaj se smije koristiti za mokro i suho usisavanje uz poštivanje opisa i sigurnosnih naputaka ovih radnih uputa.

Ovaj uređaj je konstruiran za privatnu uporabu i nije predviđen za opterećenja profesionalne primjene.

- Aparat zaštitite od kiše. Nekada ga ne čuvajte na otvorenom.
- Pažnja: Usisavanje pepela i čađi samo s predodvajčem (kataloški br. 2.863-139).

Usisavač za mokro/suho usisavanje smije se koristiti samo s:

- originalnom filtarskom vrećicom.
- originalnim pričuvnim dijelovima, priborom i posebnim priborom.

Proizvođač ne preuzima odgovornost za eventualne štete nastale nenamjenskim korištenjem ili pogrešnim opsluživanjem aparata.

Zaštita okoliša



Materijali ambalaže se mogu reciklirati. Molimo Vas da ambalažu ne odlažete u kućne otpatke, već ih predajte kao sekundarne sirovine.



Stari uređaji sadrže vrijedne materijale koji se mogu reciklirati te bi ih stoga trebalo predati kao sekundarne sirovine. Stoga Vas molimo da stare uređaje zbrinite preko odgovarajućih sabirnih sustava.

Zbrinjavanje filtra i filtarske vrećice
Filter i filtarska vrećica su izrađeni od materijala koji ne štete okolišu.

Ako ne sadrže nikakve usisane tvari, koje se ne smiju odlagati u kućanski otpad, može ih se zbrinuti kao običan kućanski otpad.

Napomene o sastojcima (REACH)
Aktualne informacije o sastojcima možete pronaći na stranici:

<http://www.karcher.de/de/unternehmen/umweltschutz/REACH.htm>

Sigurnosni napuci

– *Ovaj uređaj nije predviđen da njime rukuju osobe (uključujući i djecu) sa smanjenim tjelesnim, senzornim ili mentalnim sposobnostima opažanja ili s ograničenim iskustvom i znanjem, osim ako ih osoba koja je za njih odgovorna ne nadzire ili upućuje u rad s uređajem. Djeca se moraju nadzirati kako bi se spriječilo da se igraju s uređajem.*

- *Folije za pakiranje čuvajte van dosega djece, jer postoji opasnost od gušenja!*
- *Uređaj isključite nakon svake primjene te prije svakog čišćenja/održavanja.*
- *Opasnost od požara. Nemojte usisavati zapaljene ili užarene predmete.*
- *Zabranjen je rad u područjima ugroženim eksplozijom.*

Električni priključak

Uređaj priključujte samo na izmjeničnu struju. Napon se mora podudarati s označnom pločicom uređaja.

Opasnost od strujnog udara

Strujni kabel i utičnicu nikada ne dodirujte vlažnim rukama.

Primitite kabel direktno na utikaču, ne vucite za kabel kako biste ga izvadili iz utičnice.

Prije svake upotrebe provjerite ima li oštećenja na strujnom kablu s utikačem. Oštećen strujni kabel odmah dajte na zamjenu ovlaštenoj servisnoj službi/električaru.

Za izbjegavanje električnih nezgoda preporučujemo uporabu utičnica s predspojenom sklopkom za zaštitu od struje kvara (maks. 30 mA nazivne jačine okidne struje).

△ Pažnja

Kovtlanjem i miješanjem određenih tvari s usisnim zrakom mogu se formirati eksplozivna isparenja i smjese!

Nikada nemojte usisavati sljedeće:

- Eksplozivne ili zapaljive plinove, tekućine i prašinu (reaktivnu prašinu)
- Reaktivnu metalnu prašinu (od npr. aluminija, magnezija, cinka) u spoju s jako alkalnim i kiselim sredstvima za čišćenje
- Nerazrijeđene jake kiseline i lužine
- Organska otapala (npr. benzin, razrjeđivače za boje, aceton, lož ulje).

Ove tvari dodatno mogu nagristi materijale od kojih je sačinjen uređaj.

Opis uređaja

Slike pogledajte na preklapnoj stranici!



Kod vađenja iz ambalaže provjerite manjka li u sadržaju paketa pribor i ima li oštećenja. U slučaju transportnih oštećenja odmah se obratite svome prodavaču.

1 Priključak usisnog crijeva

Za priključivanje usisnog crijeva prilikom usisavanja.

Napomena: Kako biste ga izvadili, rezu pritisnite palčevima i izvucite usisno crijevo.

2 Okretni prekidač za uključivanje/is- ključivanje uređaja

3 Ručka za nošenje

Za nošenje uređaja ili za skidanje bloka uređaja nakon deblokiranja.

4 Tipka za deblokadu poklopca filtra

5 Položaj za odlaganje

Za odlaganje podnog nastavka pri prekidima rada.

6 Odjeljak za odlaganje pribora, spremnik

Ovaj odjeljak za odlaganje pribora omogućuje držanje usisnih cijevi ili drugog pribora.

7 Bravica spremnika

Za otvaranje povucite prema van, a za završavanje pritisnite prema unutra.

8 Upravljački valjci

9 Plosnati naborani filter s okvirom (već postoji u uređaju)

△ Pažnja

Prilikom uporabe uvijek koristite filter i pripadajući okvir.

10 Prihvatnik filtarske vrećice

△ Pozor: Ne bacajte!

Kvači se unutar spremnika i služi za držanje filtarske vrećice.

11 Filtarska vrećica

Preporuka: Za usisavanje fine prašine umetnite filtarsku vrećicu.

Napomena: Za mokro usisavanje ne smije biti umetnuta filtarska vrećica!

12 Usisno crijevo s rukohvatom

13 Usisne cijevi 2 x 0,5 m

14 Podni nastavak (s uglavcima)

Za usisavanje tvrdih površina i tekstilnih podova koristite odgovarajuće uglavke.

Tvrde površine, mokro usisavanje: Koristite nastavak s 2 gumene trake.

Tvrde površine, suho usisavanje: Koristite nastavak s 2 trake sa četkama.

Tekstilni podovi, mokro i suho usisavanje: Radite bez uglavaka.

15 Mlaznica za fuge

Rukovanje

⚠ *Uvijek radite s umetnutim plosnatim naboranim filtrom, kako pri mokrom tako i pri suhom usisavanju!*

Prije stavljanja u pogon

Slika **A 1**

→ Skinite blok uređaja i izvadite sadržaj iz spremnika.

Slika **A 2**

→ Okrenite spremnik i u otvore na njegovu dnu ugurajte kotačiće do kraja.

Slika **A 3**

→ Postavite i pričvrstite blok uređaja.

Stavljanje u pogon

Slika **B 1**

→ Priključite pribor.

Slika **B 2**

→ Utaknite strujni utikač.

Slika **B 3**

→ Uključite uređaj.

Položaj I: Uređaj je uključen.

Položaj 0: Uređaj je isključen.

Suho usisavanje

⚠ *Radite samo sa suhim plosnatim naboranim filtrom!*

Slika **C 1**

→ Preporuka: Za usisavanje fine prašine umetnite filtarsku vrećicu.

→ Napunjenost filtarske vrećice ovisi o vrsti usisane prljavštine.

Začepljena filtarska vrećica može pući pa je stoga pravovremeno zamijenite!

Kod fine prašine, pijeska i sličnog filtarska se vrećica mora češće mijenjati.

Mokro usisavanje

→ Za usisavanje vlage odnosno tekućina nataknite željeni pribor na usisnu cijev odnosno direktno na rukohvat.

⚠ *Pozor:*

Nemojte rabiti filtarsku vrećicu!

Počne li se stvarati pjena ili tekućina počne istjecati, odmah isključite uređaj!

Napomena: Kad se posuda napuni, plovak će zatvoriti usisni otvor i uređaj će raditi uz povećani broj okretaja. Odmah isključite uređaj i ispraznite posudu.

Prekid rada

→ Isključite uređaj.

Slika **D 1**

→ Objesite podni nastavak u položaj za odlaganje.

Završetak rada

→ Isključite uređaj i izvadite utikač.

Praznjenje spremnika

Slika **E 1**

→ Skinite blok uređaja i ispraznite spremnik napunjen mokrom ili suhom prljavštinom.

Čuvanje uređaja

Slika **E 2**

→ Odložite pribor uz uređaj, a uređaj čuvajte u suhim prostorijama.

Njega i održavanje

⚠ *Opasnost*

Prije svakog čišćenja i održavanja isključite uređaj i strujni utikač izvucite iz utičnice.

Popravke i radove na električnim sastavnim dijelovima smije izvoditi samo ovlaštena servisna služba.

⚠ *Pozor*

Nemojte rabiti nagrizajuća sredstva, sredstva za čišćenje stakla ni univerzalna sredstva za čišćenje! Uređaj nikad ne uranjajte u vodu.

→ Uređaj i plastične dijelove pribora čistite uobičajenim sredstvom za čišćenje plastike.

→ Spremnik i pribor po potrebi isperite vodom i osušite prije ponovne uporabe.

Čišćenje plosnatog naboranog filtra

Slika F1

→ Otkvačite i otvorite poklopac filtra. Izvadite okvir i filtar pa isprušite filtar. Po potrebi filtar operite u tekućoj vodi. Nemojte ga ribati niti četkati.

Prije ugradnje ostavite neka se potpuno osuši.

Slika F2

→ Zatim ponovo postavite najprije filtar, a zatim i okvir.

Otklanjanje smetnji

Izlazi voda

→ Smjesta isključite uređaj.

Slika G1

→ Čišćenje sustava plovka:

Skinite blok uređaja, okrenite košaru plovka (A) u smjeru strelice pa je skinite. Zatim skinite plovak (B) i oba dijela operite u tekućoj vodi.

Prema potrebi očistite i poklopac ventila plovka (C): U tu svrhu otkvačite i skinite poklopac. Nakon čišćenja ponovo ih postavite i zakvačite (pazite na oznake i simbole).

Pri montaži najprije uvedite plovak, a nakon toga postavite košaru plovka pa završite.

Smanjena usisna snaga

Pri smanjenju usisne snage uređaja treba provjeriti sljedeće:

- Pribor, usisno crijevo ili usisne cijevi su začepljene, uklonite začepljenje.
- Plosnati naborani filtar je prljav: Izvadite i očistite filtar (vidi poglavlje "Čišćenje plosnatog naboranog filtra").
- Oštećen plosnati naborani filtar zamijenite novim.
- Filtarska vrećica je puna: Postavite novu filtarsku vrećicu (*kataloški broj potražite u popisu pričuvnih dijelova na kraju ovih uputa*).

⚠ Pažnja

Prihvatanik filtarske vrećice nemojte bacati!

Opće napomene

Jamstvo

U svakoj zemlji vrijede uvjeti jamstva koje je izdala naša zadužena udruga za marketing. Sve smetnje nastale unutar jamstvenog roka otklanjamo besplatno ukoliko je uzrok smetnje greška u materijalu ili se radi o greški proizvođača. U slučaju jamstva s priborom i računom se obratite svome prodavaču ili sljedećoj ovlaštenoj servisnoj službi. (Adresu ćete naći na poleđini)

Servisna služba

U slučaju pitanja ili smetnji rado će Vam pomoći naša podružnica KÄRCHER. (Adresu ćete naći na poleđini)

Naručivanje pričuvnih dijelova i posebnog pribora

Pregled najčešće potrebnih pričuvnih dijelova naći ćete na kraju ovih radnih uputa. Pričuvne dijelove i pribor možete nabaviti kod Vašeg prodavača ili u Vašoj KÄRCHER podružnici. (Adresu ćete naći na poleđini)

Tehnički podaci

Napon 1~50/60 Hz	220 - 240	V
Snaga P _{nazivna}	1000	W
Snaga P _{maks}	1200	W
Strujna zaštita (inertna)	10	A
Zapremina posude	18	l
Vodozahvat s rukohvatom	12	l
Vodozahvat s podnim nastavkom	9	l
Razina zvučnog tlaka (EN 60704-2-1)	73	dB(A)
Težina (bez pribora)	8,3	kg

Pridržavamo pravo na tehničke izmjene!

Pregled sadržaja

Pregled sadržaja	SR . . . 1
Sigurnosne napomene	SR . . . 1
Opis uređaja	SR . . . 2
Rukovanje	SR . . . 3
Nega i održavanje	SR . . . 3
Otklanjanje smetnji	SR . . . 4
Opšte napomene	SR . . . 4
Tehnički podaci	SR . . . 4

Poštovani kupče,



Pre prve upotrebe Vašeg uređaja pročitajte ove originalno uputstvo za rad, postupajte prema njemu i sačuvajte ga za kasniju upotrebu ili za sledećeg vlasnika.

Namensko korišćenje

Uređaj sme da se koristi za mokro i suvo usisavanje uz uvažavanje opisa i sigurnosnih napomena ovog radnog uputstva.

Ovaj uređaj je konstruisan za privatnu upotrebu i nije predviđen za opterećenja profesionalne primene.

- Uređaj zaštitite od kiše. Nikada ga ne čuvajte na otvorenom.
- **Pažnja:** Usisavanje pepela i čađi samo sa predodvajčem (kataloški br. 2.863-139).

Usisivač za mokro/suvo usisavanje sme da se koristi samo sa:

- originalnom filterskom vrećicom.
- originalnim rezervnim delovima, priborom i posebnim priborom.

Proizvođač ne preuzima odgovornost za eventualne štete nastale nenamenskim korišćenjem ili pogrešnim opsluživanjem aparata.

Zaštita čovekove okoline



Ambalaža se može ponovo preraditi. Molimo Vas da ambalažu ne bacate u kućne otpatke nego da je dostavite na odgovarajuća mesta za ponovnu preradu.



Stari uređaji sadrže vredne materijale sa sposobnošću recikliranja i treba ih dostaviti za ponovnu preradu. Stoga stare uređaje odstranjujte preko primerenih sabirnih sistema.

Otklanjanje filtera i filterske vrećice u otpad

Filter i filterska vrećica su izrađeni od materijala koji ne štete čovekovo okolini. Ako ne sadrže nikakve usisane supstance koje se ne smeju bacati u kućni otpad, mogu se tretirati kao običan kućni otpad.

Napomene o sastojcima (REACH)

Aktuelne informacije o sastojcima možete pronaći na stranici:

<http://www.karcher.de/de/unternehmen/umweltschutz/REACH.htm>

Sigurnosne napomene

- *Ovaj uređaj nije predviđen da njime rukuju osobe (uključujući i decu) sa smanjenim fizičkim, senzornim ili mentalnim mogućnostima opažanja ili s ograničenim iskustvom i znanjem, osim ukoliko ih lice koje je za njih odgovorno ne nadgleda ili upućuje u rad sa uređajem. Deca se moraju nadgledati kako bi se sprečilo da se igraju s uređajem.*
- *Ambalažne folije čuvajte van dohvata dece, jer postoji opasnost od gušenja!*
- *Isključite uređaj posle svake upotrebe i pre svakog čišćenja/održavanja.*
- *Opasnost od požara. Ne usisavajte zapaljene ili užarene predmete.*
- *Zabranjen je rad u područjima ugroženim eksplozijom.*

⚠ Električni priključak

Uređaj priključujte samo na izmjeničnu struju. Napon se mora podudarati sa tipskom pločicom uređaja.

⚠ Opasnost od strujnog udara

Strujni kabl i utičnicu nikada ne dodirujte vlažnim rukama.

Kabl držite direktno za utikač i ne vucite za kabl kako biste ga izvadili iz utičnice.

Pre svake upotrebe proverite da li na strujnom kablju sa utikačem ima oštećenja. Oštećen strujni kabl odmah dajte na zamenu ovlašćenoj servisnoj službi/električaru.

Za izbegavanje električnih nesreća preporučujemo da upotrebljavate utičnice sa prethodno spojenim nadstrujnim zaštitnim prekidačem (maks. 30 mA nazivne jačine okidne struje).

⚠ Pažnja

Kovitlanjem i mešanjem izvesnih materija sa usisnim vazduhom mogu se formirati eksplozivna isparenja i smese!

Nikada nemojte usisavati sledeće:

- Eksplozivne ili zapaljive gasove, tečnosti i prašinu (reaktivnu prašinu)
- Reaktivnu metalnu prašinu (od npr. aluminijuma, magnezijuma, cinka) u spoju sa jako alkalnim i kiselim sredstvima za čišćenje
- Nerazređene jake kiseline i baze
- Organske rastvarače (npr. benzin, razređivače za boje, aceton, lož ulje).

Ove supstance mogu takođe nagristi materijale od kojih je sačinjen uređaj.

Opis uređaja

Slike pogledajte na preklapnoj stranici!



Pre vađenja iz ambalaža proverite ima li u sadržini paketa delova koji nedostaju ili oštećenja. U slučaju transportnih oštećenja obavestite Vašeg prodavca.

1 Priključak usisnog creva

Za priključivanje usisnog creva prilikom usisavanja.

Napomena: Kako biste ga izvadili, rezu pritisnite palčevima i izvucite usisno crevo.

2 Obrtni prekidač za uključivanje/isključivanje uređaja

3 Ručka za nošenje

Za nošenje uređaja ili za skidanje bloka uređaja nakon deblokiranja.

4 Taster za deblokadu poklopca filtera

5 Položaj za odlaganje

Za odlaganje podnog nastavka pri prekidima rada.

6 Odeljak za odlaganje pribora, posuda

Ovaj odeljak za odlaganje pribora omogućava čuvanje usisnih cevi ili drugog pribora.

7 Bravica posude

Za otvaranje povucite prema spolja, a za zaključavanje pritisnite na unutra.

8 Upravljački valjci

9 Pljosnati naborani filter sa okvirom (već postoji u uređaju)

⚠ Pažnja

Uvek koristite filter i pripadajući okvir.

10 Prihvatnik filterske vrećice

⚠ Pažnja: Ne bacajte!

Kači se unutar posude i služi za držanje filterske vrećice.

11 Filter-kesa

Preporuka: Za usisavanje fine prašine koristite filtersku vrećicu.

Napomena: Za mokro usisavanje se ne sme koristiti filterska vrećica!

12 Usisno crevo s drškom

13 Usisne cevi 2 x 0,5 m

14 Podni nastavak (sa umecima)

Za usisavanje tvrdih površina i tekstilnih podova koristite odgovarajuće umetke.

Tvrde površine, mokro usisavanje:

Koristite nastavak sa 2 gumene trake.

Tvrde površine, suvo usisavanje: Koristite nastavak sa 2 trake sa četkama.

Tekstilni podovi, mokro i suvo usisavanje: Radite bez umetaka.

15 Mlaznica za fuge

Rukovanje

⚠ ***Uvek radite sa umetnutim pljosnatim naboranim filterom, kako pri mokrom tako i pri suvom usisavanju!***

Pre upotrebe

Slika **A 1**

→ Skinite blok uređaja i izvadite sadržaj iz posude.

Slika **A 2**

→ Okrenite posudu pa u otvore na njenom dnu ugurajte točkice do kraja.

Slika **A 3**

→ Postavite i pričvrstite blok uređaja.

Stavljanje u pogon

Slika **B 1**

→ Priključite pribor.

Slika **B 2**

→ Utaknite strujni utikač.

Slika **B 3**

→ Uključite uređaj.

Položaj I: Uređaj je uključen.

Položaj 0: Uređaj je isključen.

Suvo usisavanje

⚠ ***Radite samo sa suvim pljosnatim naboranim filterom!***

Slika **C 1**

→ **Preporuka:** Za usisavanje fine prašine koristite filtersku vrećicu.

→ Napunjenost filterske vrećice zavisi od vrste usisane prljavštine.

Začepljena filterska vrećica može pući, pa je stoga pravovremeno zamenite!

Kod fine prašine, peska i sličnog filterska vrećica se mora češće menjati.

Mokro usisavanje

→ Za usisavanje vlage odnosno tečnosti natakните željeni pribor na usisnu cev odnosno direktno na dršku.

⚠ ***Pažnja:***

Nemojte da koristite filter-kesu!

Kod stvaranja pene ili izlaženja tečnosti odmah isključite uređaj!

Uputa: Kad se spremnik napuni, plovak će da zatvori usisni otvor i uređaj će da radi sa povećanim brojem obrtaja. Odmah isključite uređaj i ispraznite spremnik.

Prekid rada

→ Isključite uređaj.

Slika **D 1**

→ Obesite podni nastavak u položaj za odlaganje.

Završetak rada

→ Isključite uređaj i izvadite utikač.

Pražnjenje posude

Slika **E 1**

→ Skinite blok uređaja i ispraznite posudu napunjenu mokrom ili suvom prljavštinom.

Skладиštenje uređaja

Slika **E 2**

→ Odložite pribor uz uređaj, a uređaj čuvajte u suvim prostorijama.

Nega i održavanje

⚠ ***Opasnost***

Pre svakog čišćenja i održavanja isključite uređaj i strujni utikač izvucite iz utičnice.

Popravke i radove na električnim sastavnim delovima sme da izvodi samo ovlašćena servisna služba.

⚠ ***Pažnja***

Nemojte da koristite nagrizajuća sredstva, sredstva za čišćenje stakla ili univerzalna sredstva za čišćenje! Uređaj nikada ne uranjajte u vodu.

→ Uređaj i plastične komade pribora čistite normalnim sredstvom za čišćenje plastike.

→ Posudu i pribor po potrebi isperite vodom i osušite pre ponovne upotrebe.

Čišćenje pljosnatog naboranog filtera

Slika **F1**

- ➔ Otkočite i otvorite poklopac filtera. Izvadite okvir i filter, pa ispršite filter. Po potrebi filter isperite pod mlazom vode. Nemojte ga ribati niti četkati. Pre ugradnje ostavite da se potpuno osuši.

Slika **F2**

- ➔ Potom ponovo postavite najpre filter pa onda i okvir.

Otklanjanje smetnji

Izlazi voda

- ➔ Odmah isključite uređaj.

Slika **G1**

- ➔ Čišćenje sistema plovka:
Skinite blok uređaja, okrenite korpu plovka (A) u smeru strelice pa je skinite. Potom skinite plovak (B) i oba isperite pod mlazom vode.
Prema potrebi očistite i poklopac ventila plovka (C): U tu svrhu odglavite i skinite poklopac. Nakon čišćenja ponovo ih postavite i zatvorite (imajte u vidu oznake i simbole).
Pri montaži najpre uvedite plovak, potom postavite korpu plovka, pa zaboravite.

Smanjivanje usisne snage

- Pri smanjenju usisne snage uređaja treba proveriti sledeće:
- ➔ Pribor, usisno crevo ili usisne cevi su začepljene, uklonite začepljenje.
 - ➔ Pljosnati naborani filter je zaprljan: Izvadite i očistite filter (vidi poglavlje "Čišćenje pljosnatog naboranog filtera").
 - ➔ Oštećen pljosnati naborani filter zamenite novim.
 - ➔ Filterska vrećica je puna: Postavite novu filtersku vrećicu (*kataloški broj potražite u spisku rezervnih delova na kraju ovog uputstva*).

⚠ **Pažnja**

Prihvatanik filterske vrećice nemojte bacati!

Opšte napomene

Garancija

U svakoj zemlji važe uslovi garancije koje je objavila naša prodajna služba. U garantnom roku besplatno otklanjamo sve smetnje na uređaju ako se radi o grešci materijala ili proizvodnim manama. U slučaju ostvarivanja garantnih prava obratite se svom prodavcu ili ovlašćenoj servisnoj službi; priložite pribor i originalni račun.

(Adresu ćete naći na poleđini)

Servisna služba

U slučaju pitanja ili smetnji rado će Vam pomoći naša podružnica KÄRCHER. (Adresu ćete naći na poleđini)

Naručivanje rezervnih delova i posebnog pribora

Pregled najčešće potrebnih rezervnih delova naći ćete na kraju ovog radnog uputstva. Rezervne delove i pribor možete nabaviti kod Vašeg prodavca ili u Vašoj KÄRCHER poslovnici. (Adresu ćete naći na poleđini)

Tehnički podaci

Napon 1~50/60 Hz	220 - 240	V
Snaga P _{nominalna}	1000	W
Snaga P _{maks}	1200	W
Mrežni osigurač (inertan)	10	A
Volumen spremnika	18	l
Vodozahvat sa drškom	12	l
Vodozahvat sa podnim nastavkom	9	l
Nivo zvučnog pritiska (EN 60704-2-1)	73	dB(A)
Težina (bez pribora)	8,3	kg

Zadržavamo pravo na tehničke promene!

Съдържание

Съдържание	BG . . . 1
Указания за безопасност . . .	BG . . . 1
Описание на уреда	BG . . . 2
Обслужване	BG . . . 3
Грижи и поддръжка	BG . . . 4
Помощ при неизправности . .	BG . . . 4
Общи указания	BG . . . 5
Технически данни	BG . . . 5

Уважаеми клиенти,



Преди първото използване на Вашия уред прочетете това оригинално инструкцията за работа, действайте според него и го запазете за по-късно използване или за следващия притежател.

Употреба по предназначение

Настоящият уред е предназначен за употреба като прахосмукачка за сухо и мокро почистване съгласно цитираните в настоящото упътване за експлоатация описания и изисквания за безопасност.

Този уред е разработен за частна употреба и не е предвиден за натоварванията на промишлената употреба.

- Пазете уреда от дъжд. Не го съхранявайте на открито.
- **Внимание:** Изсмукване на пепел и сажди само с филтър за грубо пречистване (№ за поръчка 2.863-139).

Прахосмукачката за мокро/ сухо почистване да се използва само с:

- Оригинална филтърна торбичка.
- Оригинални резервни части, принадлежности или специални принадлежности.

Производителят не поема гаранция за евентуални повреди, които са причинени поради използване не по предназначението или неправилно обслужване.

Опазване на околната среда



Опаковъчните материали могат да се рециклират. Моля не хвърляйте опаковките при домашните отпадъци, а ги предайте на вторични суровини с цел повторна употреба.



Старите уреди съдържат ценни материали, подлежащи на рециклиране, които могат да бъдат употребени повторно. Поради това моля отстранявайте старите уреди, използвайки подходящи за целта системи за събиране.

Отстраняване като отпадък на филтъра и филтърната торба

Филтърът и филтърната торба са произведени от материали, които не са опасни за околната среда.

Ако те не съдържат засмукани субстанции, които са забранени за домакинските отпадъци, могат да бъдат отстранени заедно с нормалните домакински отпадъци.

Указания за съставките (REACH)

Актуална информация за съставките ще намерите на:

<http://www.karcher.de/de/unternehmen/umweltschutz/REACH.htm>

Указания за безопасност

- *Този уред не е предназначен за употреба от лица (включително деца) с ограничени психически, сензорни и умствени способности или с недостатъчен опит и/или с недостатъчни познания, освен ако не се контролират от отговорно за тяхната сигурност лице или са получили от него инструкции, как да използват уреда. Децата би трябвало да се наблюдават, за да се гарантира, че не си играят с уреда.*
- *Дръжте опаковъчното фолио далече от деца, съществува опасност от задушаване!*
- *Уредът да се изключва след всяко използване или преди всяко почистване/поддръжка.*
- *Опасност от пожар. Не засмуквайте горящи или тлеещи предмети.*
- *Забранена е работата във взривоопасни помещения.*



Електрическо захранване

Свързвайте уреда само към променлив ток. Напрежението трябва да съответства на цитираното върху табелката на уреда напрежение.

⚠ Опасност от токов удар

Никога не докосвайте мрежовия кабел и щепсела с влажни ръце.

Мрежовия кабел да се хваща само за щепсела, да не се дърпа от контакта за кабела.

Преди всяка употреба проверявайте мрежовия кабел с щепсела за повреди. Повреден мрежови кабел трябва незабавно да се замени от оторизиран сервиз/специалист – електротехник.

За да избегнете аварии с тока, Ви препоръчваме да използвате контакти, преди които е монтиран предпазител (максимално 30 mA номинална сила на тока за действие).

⚠ Внимание

При завихряне с въздуха за всмукване отделени вещества могат да образуват експлозивни пари или смеси!

Никога не изсмуквайте следните вещества:

- Експлозивни или горими газове, течности и прахове (реактивни прахове)
- Реактивните метални прахове (напр. алуминий, магнезий, цинк) във връзка със силно активни и кисели почистващи препарати
- Неразредени силни киселини и основи
- Органични разтворители (напр. бензин, разредители за бои, ацетон, нафта).

Освен това тези вещества могат да повредят материалите, използвани при изработката на уреда.

Описание на уреда

Вижте схемите на разгънатата страница!



При разопаковане проверете дали в опаковката липсват принадлежности от окомплектовката или има повредени елементи. При повреди при транспорта уведовете търговеца, от когото сте закупили уреда.

1 Връзка за всмукателния маркуч

За свързване на маркуча за засмукване при изсмукване.

Указание: За сваляне натиснете фиксатора с палец и изтеглете всмукателния маркуч.

2 Въртящ се прекъсвач (ВКЛ/ИЗКЛ)

3 Дръжка за носене

За носене на уреда или за сваляне на главата на уреда след деблокиране.

4 Деблокиращ бутон клапа на филтъра

5 Позиция за паркиране

За сваляне на подовата дюза при прекъсване на работа.

6 Място за съхранение на принадлежности резервоар

Това място за съхранение на принадлежности позволява съхранение на всмукателни тръби или други принадлежности.

7 Тапи на резервоара

За отваряне изтеглете навън, за блокиране натиснете навътре.

8 Водещи колела за придвижване

9 Плосък филтър с рамка (вече е поставена в уреда)

⚠ Внимание

Филтърът и принадлежщата рамка трябва да се поставят винаги при използване.

10 Закрепване на филтърната торбичка

⚠ Внимание: Моля не изхвърляйте!

Ако се окачи във вътрешността на резервоара, служи за закрепване на филтърната торбичка.

11 Филтърна торбичка

Препоръка: За засмукване на фин прах поставете филтърната торбичка.

Указание: За мокро изсмукване не бива да се поставя филтърна торбичка!

12 Всмукателен маркуч с ръкохватка

13 Всмукателни тръби 2 x 0,5 м

14 Подова дюза (с вложки)

За изсмукване на твърди повърхности и подове с килими използвайте подходящата вложка.

Твърди повърхности, мокро изсмукване: Използвайте с 2 гумени фаски.

Твърди повърхности, сухо изсмукване: Използвайте с ленти с 2 четки.

Подове с килими, мокро и сухо изсмукване: Работете без вложка.

15 Дюза за почистване на fugи

Обслужване

⚠ **Работете винаги с поставения плосък филтър, както при мокро, така и при сухо изсмукване!**

Преди пускане в експлоатация

Фигура **A1**

→ Свалете главата на уреда, извадете съдържанието от резервоара.

Фигура **A2**

→ Завъртете резервоара, водещите кола притиснете в отворите на пода на резервоара до упор.

Фигура **A3**

→ Поставете и блокирайте главата на уреда.

Пускане в експлоатация

Фигура **B1**

→ Прикрепване на принадлежности

Фигура **B2**

→ Включете щепсела в електрическата мрежа.

Фигура **B3**

→ Да се включи уреда.

Положение I: Уредът е включен.

Положение 0: Уредът е изключен.

Сухо изсмукване

⚠ **Работете само със сух плосък филтър!**

Фигура **C1**

→ **Препоръка:** За засмукване на фин прах поставете филтърната торбичка.

→ Степента на пълнене на филтърната торбичка е зависима от мръсотията, която се изсмуква.

Поставените допълнително филтърни торбички могат да се спукат, поради това сменяйте своевременно филтърната торбичка!

При фин прах, пясък и т.н. ... филтърната торбичка трябва да се сменя по-често.

Мокро изсмукване

→ За изсмукване на влага респ. мокри места поставете желаните принадлежности на всмукателните тръби респ. директно на дръжката.

⚠ **Внимание:**

Не използвайте филтърна торбичка!

Ако се образува пяна или изтича течност, изключете уреда веднага!!

Забележка: Ако резервоарът е пълен, поплавак затваря всмукателния отвор и уредът работи с повишени обороти. Веднага изключете уреда и изпразнете резервоара.

Прекъсване на работа

→ Изключете уреда.

Фигура **D1**

→ Закачете дюзата за под в позицията за паркиране.

Край на работата

- Изключете уреда и изтеглете щепсела от контакта.

Изпразване на резервоара

Фигура **E1**

- Свалете главата на уреда, изпразнете напълнения с мокра или суха мръсотия резервоар.

Съхранение на уреда

Фигура **E2**

- Приберете принадлежностите на уреда и съхранявайте уреда в сухи помещения.

Грижи и поддръжка

⚠ Опасност

Преди всякакви работи по поддръжката уредът да се изключва и щепселът да се изважда от контакта.

Ремонтни работи и работи по електрическите елементи могат да се извършват само от оторизиран сервис.

⚠ Внимание

Не използвайте абразивни средства, препарати за почистване на стъкло или универсални почистващи препарати! Никога не потапяйте уреда във вода.

- Поддържайте уреда и принадлежностите му от пластмаса с обичайните, намиращи се в търговската мрежа препарати за почистване на пластмаса.
- резервоаро и принадлежностите при необх. да се изплакнат с вода и да се подсушат преди да се употребят отново.

Почистване на плоския филтър

Фигура **F1**

- Деблокирайте капака на филтъра и го отворете. Свалете рамката и филтъра и изступайте филтъра. При нужда почистете филтъра под течаща вода. Не търкайте филтъра и не го четкайте. Преди да го монтирате го оставете да изсъхне напълно.

Фигура **F2**

- Накрая първо поставете филтъра и след това рамката.

Помощ при неизправности

Излиза вода

- Веднага изключете уреда.
- Фигура **G1**
- Почистете системата на поплавка:
Свалете главата на уреда, завъртете кошничката на поплавка (A) по посока на стрелката и я свалете. След това свалете поплавка (B) и измийте и двете под течаща вода.
Почистете евент. и капака за вентила на поплавка (C): За целта деблокирайте капака и го свалете. След почистването отново го поставете и го блокирайте (спазвайте маркировката и символите).
За монтажа първо вкарайте поплавка, след това поставете кошничката на поплавка и я блокирайте.

Недостатъчен ефект от изсмукването

Ако мощността на всмукване на уреда се понижи, моля проверете следните точки:

- Принадлежностите, всмукателният маркуч или всмукателните тръби са запушени, отстранете запушването.
- Плоският филтър е замърсен: Демонтирайте и почистете филтъра (вижте глава "Почистване на плоския филтър").
- Подменете повредения плосък филтър.
- Филтърната торбичка е пълна: Поставете нова филтърна торбичка (*Номера за поръчки вижте от списъка на резервни части в края на тази инструкция*).

⚠ Внимание

Не изхвърляйте филтърната торбичка!

Общи указания

Гаранция

Във всяка страна са валидни издадените условия за гаранция от страна на наше оторизирано дружество за разпространение на продуктите ни. Евентуални повреди в уреда в рамките на срока на гаранцията се отстраняват безплатно, ако причината за тях е в материала или при производството. В случай на използване на правото на гаранция се обръщайте, моля, към Вашия търговец или най-близкия оторизиран сервиз, като представите борудването и документа за покупка.

(Адресите ще намерите на задната страница)

Служба за работа с клиенти

При въпроси и повреди Вашият дистрибутор на KÄRCHER ще Ви помогне с удоволствие.

(Адресите ще намерите на задната страница)

Поръчка на резервни части и специални принадлежности

Списък на най-често необходимите резервни части ще намерите в края на упътването за експлоатация.

Резервни части и принадлежности ще получите от Вашия търговец или във филиала на KÄRCHER.

(Адресите ще намерите на задната страница)

Технически данни

Напрежение 1~50/60 Hz	220 - 240	V
Мощност P _{ном.}	1000	W
Мощност P _{макс.}	1200	W
Предпазител (инертен)	10	A
Обем на резервоара	18	л
Поемане на вода с ръкох ватката	12	л
Поемане на вода с подовата дюза	9	л
Допустимо ниво на шум (EN 60704-2-1)	73	dB(A)
Тегло (без принадлежности)	8,3	кг

Запазваме си правото на технически изменения!

Sisukord

Sisukord	ET	1
Ohutusalsed märkused	ET	1
Seadme osad	ET	2
Käsitsemine	ET	3
Korrashoid ja tehnohooldus	ET	3
Abi häirete korral	ET	4
Üldmärkusi	ET	4
Tehnilised andmed	ET	4

Väga austatud klient,



Enne sesadme esmakordset kasutuselevõttu lugege läbi algupärane kasutusjuhend, toimige sellele vastavalt ja hoidke see hilisema kasutamise või uue omaniku tarbeks alles.

Sihipärane kasutamine

Seade on vastavalt käesolevas kasutusjuhendis toodud kirjeldustele ja ohutusnõuetele ette nähtud kasutamiseks märg-/kuivimurina.

See seade töötati välja erakasutuseks ega ole ette nähtud professionaalse kasutamise jaoks kaasnevaks koormuseks.

- Kaitske seadet vihma eest. Ärge ladustage seadet väljas.
- **Tähelepanu:** Tuha ja nõe puhastamisel kasutage alati eelseparaatorit (tell-nr. 2.863-139).

Kasutage märg-/kuivimurit ainult:

- originaalfiltrikotiga.
- originaal-varuosadega, -tarvikute või -erivarustusega.

Tootja ei vastuta võimalike kahjude eest, mis on tingitud seadme mittesihipärasest kasutamisest või valest käitamisest.

Keskkonnakaitse



Pakendmaterjalid on taaskasutatavad. Palun ärge visake pakendeid majapidamisprahi hulka, vaid suunake need taaskasutusse.



Vanad seadmed sisaldavad taaskasutatavaid materjale, mis tuleks suunata taaskasutusse. Palun likvideerige vanad seadmed seetõttu vastavate kogumis-süsteemide kaudu.

Filtri ja filtrikoti utiliseerimine

Filter ja filtrikott on valmistatud keskkonnasõbralikest materjalidest.

Kui need ei sisalda sisseimetud aineid, mida on keelatud panna majapidamisjäätmete hulka, võib need utiliseerida tavaliste majapidamisjäätmetena.

Märkusi koostisainete kohta (REACH)

Aktuaalse info koostisainete kohta leiate aadressilt:

<http://www.karcher.de/de/unternehmen/umweltschutz/REACH.htm>

Ohutusalsed märkused

- *Masinat ei tohi kasutada isikud (sh lapsed), kelle füüsilised, sensoorsed või vaimsed võimed on piiratud või kelle puuduvad vajalikud kogemused ja/või teadmised, v.a. mõne nende turvliisuse eest vastutava isiku järelvalve all või juhul, kui see isik on neid masina kasutamise osas juhendanud. Laste üle peab olema järelvalve tagamaks, et nad masinaga ei mängi.*
- *Hoidke pakendikiled lastele kättesaamatuks - lämbumisoht!*
- *Lülitage masin pärast iga kasutamist ja enne iga puhastamist/hooldust välja.*
- *Tuleohut. Ärge imege masinasse põlevaid ega hõõguvaid esemeid.*
- *Plahvatusohtlikes piirkondades kasutamine on keelatud.*

⚠ Elektrihüendus

Seadet tohib ühendada ainult vahelduvvoolutoitega. Pinge peab vastama seadme tüübisildil esitatud pingele.

⚠ Elektrilöögi oht

Ärge kunagi puudutage toitekaablit ja pistikupesamärgade kättega.

Võtke toitekaablist kinni ainult pistiku juurest, ärge tõmmake kaablit sellest kinni hoides pistikupesast välja.

Enne igakordset kasutamist tuleb toitekaablit ja pistikut vigastuste osas kontrollida. Kahjustatud toitekaabel tuleb lasta viivitamatult volitatud klienditeenindusel/elektrikul välja vahetada.

Elektriõnnetuste vältimiseks soovime kasutada ettelülitatud rikkevoolu-kaitselülitiga

(max 30 mA rakendumise nimivoolutugevusega) pistikupesil.

⚠ NB!

Mõned ained võivad imiõhu keerises moodustada plahvatusohtliku auru või gaasisegu!

Ärge kunagi kasutage imurit järgmiste ainete eemaldamiseks:

- Plahvatusohtlikud või kergestisüttivad gaasid, vedelikud ja tolm (reaktiivne tolm)
- Reaktiivne metallitolm (nt alumiinium, magneesium, tsink) ühenduses tugevasti leeliseliste ja happeliste puhastusvahenditega
- Lahjendamata kanged happed ja alused
- Orgaanilised lahused (nt bensiin, värvilahustid, atsetoon, kütteõli).

Lisaks võivad need ained kahjustada seadme valmistamisel kasutatud materjale.

Seadme osad

Jooniseid vt volditaval leheküljel!



Pakendi lahtipakkimisel kontrollida, kas kõik osad on olemas ning kahjustamata. Transportimisel tekkinud kahjustuste korral palun teavitada toote müüjat.

1 Imemisvooliku ühendus

Imivooliku ühendamiseks puhastamisel.

Märkus: Väljavõtmiseks vajutage pöidlaga riivile ja tõmmake imivoolik välja.

2 Pöördlüliti (SISSE/VÄLJA)

3 Kandekäepide

Seadme kandmiseks või seadme pea äravõtmiseks pärast lukustusest vabastamist.

4 Filtriklapi vabastusklahv

5 Parkimispositsioon

Põrandaotsaku toetamiseks töökatkestuste ajal.

6 Tarvikute hoiukoht mahuti

Selles tarvikute hoiukohas saab hoida imitorusid või muid tarvikuid.

7 Mahuti lukk

Avamiseks tõmmake välja, lukustamiseks suruge sisse.

8 Juhtrullid

9 Raamiga lamevoltfilter (juba masinas)

⚠ NB!

Kasutamisel peavad filter ja juurdekuuluv raam olema alati paigaldatud.

10 Filtrikoti koht

⚠ Tähelepanu: Palun mitte ära visata!

Kinnitatakse mahuti sisemusse ja kasutatakse filtrikoti paigutamiseks.

11 Filterkott

Soovitus: Peentolmu imemiseks paigaldage filtrikott.

Märkus: Märghuustuse korral ei tohi kasutada filtrikotti!

12 Käepidemega imivoolik

13 Imemistorud 2 x 0,5 m

14 Põrandadüüs (sisendosadega)

Kõvade pindade ja vaipkatete puhastamiseks kasutage sobivaid sisendeid.

Kõvad pinnad, märgpuhastus: Kasutage 2 kummihuulgega sisendit.

Kõvad pinnad, kuivpuhastus: Kasutage 2 ritta paigutatud harjastega sisendit.

Vaipkatted, märgpuhastus ja kuivpuhastus: Töötage ilma sisendita.

15 Ühendusdüüs

Käsitsemine

⚠ **Töötades, nii märg- kui kuivpuhastamise puhul, peab lamevoltfilter olema alati paigaldatud!**

Enne seadme kasutuselevõttu

Joonis **A 1**

→ Võtke seadme pea ära ja eemaldage sisu mahutist.

Joonis **A 2**

→ Keerake mahuti ümber, suruge juhtrullikud lõpuni mahuti põhjas olevatesse avadesse.

Joonis **A 3**

→ Pange seadme pea peale ja lukustage see.

Kasutuselevõtt

Joonis **B 1**

→ Tarvikute ühendamine.

Joonis **B 2**

→ Ühendadage võrgupistik.

Joonis **B 3**

→ Lülitage seade sisse.

Positsioon I: Seade on sisse lülitatud.

Positsioon 0: Masin on välja lülitatud.

Kuivimemine

⚠ **Töötage ainult kuiva lamevoltfiltriga!**

Joonis **C 1**

→ **Soovitus:** Peentolmu imemiseks paigaldage filtrikott.

→ Filtrikoti täituvus sõltub imetud mustusest. Liiga täis filtrikotid võivad lõhki minna. Vahetage filtrikott õigeaegselt välja! Peene tolmu, liiva jne puhul tuleb filtrikotti sagedamini vahetada.

Märgimemine

→ Niiskuse või vedeliku masinasse imemiseks ühendage vajalikud tarvikud imitorudele või otse käepidemele.

⚠ **Tähelepanu:**

Mitte kasutada filterkotti!

Vahu tekkimisel või vedeliku väljumisel lülitage seade koheselt välja!

Märkus: Kui anum saab täis, sulgeb ujuk imemisava ja seade töötab kõrgematel pööretel. Lülitage seade koheselt välja ja tühjendage mahuti.

Töö katkestamine

→ Lülitage seade välja.

Joonis **D 1**

→ Riputage pörandaotsak parkimishoidikusse.

Töö lõpetamine

→ Lülitage seade välja ja tõmmake võrgupistik välja.

Tühjendage paak

Joonis **E 1**

→ Võtke seadme pea ära, tühjendage märja või kuiva mustusega täidetud mahuti.

Seadme ladustamine

Joonis **E 2**

→ Paigutage tarvikud seadmesse ja hoidke seadet kuivas ruumis.

Korrashoid ja tehnohooldus

⚠ **Oht**

Lülitage enne kõiki hooldustöid masin välja ja tõmmake võrgupistik välja.

Remonditöid ja töid elektriliste komponentide juures tohib teha ainult volitatud hooldustöökoda.

⚠ **NB!**

Ärge kasutage küürimisvahendeid ega klaasivõi universaalpuhastusvahendeid! Ärge sulgedage seadet kunagi vette.

→ Puhastage seadet ja plastmassist tarvikuid tavalise plastmassipuhastusvahendiga.

→ Vajaduse korral loputage paaki ja tarvikuid veega ja kuivatage enne uuesti kasutuselevõtmist.

Madalvoltiltri puhastamine

Joonis **F 1**

→ Vabastage filtri klapp ja tehke lahti. Eemaldage raam ja filter ning raputage filter puhtaks. Puhastage filtrit vajadusel voolava vee all. Ärge hõõruge ega harjake filtrit. Enne paigaldamist laske korralikult kuivada.

Joonis **F 2**

→ Seejärel pange uuesti kohale esmalt filtr ja seejärel raam.

Abi häirete korral

Vett tuleb välja

→ Lülitage seade kohe välja.

Joonis **G 1**

→ Puhastage ujuki süsteemi:

Võtke seadme pea ära, keerake ujukikorv (A) noole suunas lahti ja võtke ära. Seejärel eemaldage ujuk (B) ja puhastage mõlemat voolava vee all.

Vajadusel puhastage ka ujukiveniili (C) katet: Selleks avage kate lukustusest ja võtke ära. Pärast puhastamist pange tagasi ja lukustage (jälgige tähistust ja sümboleid).

Paigaldamiseks sisestage kõigepealt ujuk, seejärel pange peale ujukikorv ja lukustage.

Kahanev imemisvõimsus

Kui seadme imivõimsus muutub nõrgemaks, tuleb kontrollida järgmisi punkte:

→ Tarvikud, imivoolik või imitorud on ummistunud, kõrvaldage ummistus.

→ Lamevoltilfilter on must: Monteerige filter maha ja puhastage (vt osa „Lamevoltiltri puhastamine“).

→ Vahetage defektne lamevoltilfilter välja.

→ Filtrikott on täis: Pange kohale uus filtrikott (tell-nr vt selle kasutusjuhendi lõpus olevast varuosade nimekirjast).

⚠ NB!

Filtrikoti pesa mitte ära visata!

Üldmärkusi

Garantii

Igas riigis kehtivad vastava volitatud müügiesindaja antud garantiitingimused. Seadme esinevad tõrked kõrvaldame garantiiajal tasuta, kui põhjuseks on materjali- või valmistusviiga. Garantiijuhtumi korral palun pöörduda müüja või lähima volitatud hooldustöökoja poole, esitades ostu tõendava dokumendi. (Aadressi vt tagaküljelt)

Klienditeenindus

Küsimuste ja rikete korral aitab teid KÄRCHER'i filiaal. (Aadressi vt tagaküljelt)

Varuosade ja lisaseadmete tellimine

Valiku kõige sagedamini vajaminevatest varuosadest leiata te kasutusjuhendi lõpust. Varuosi ja lisaseadmeid saate seadme müüjalt või oma piirkonna KÄRCHERi filiaalist. (Aadressi vt tagaküljelt)

Tehnilised andmed



Pinge 1~50/60 Hz	220 - 240	V
Võimsus P_{nimi}	1000	W
Võimsus P_{maks}	1200	W
Võrgukaitse (inertne)	10	A
Mahuti maht	18	l
Käepidemega veevõtmine	12	l
Põrandatsakuga veevõtmine	9	l
Helirõhupeel (EN 60704-2-1)	73	dB(A)
Kaal (ilma tarvikuteta)	8,3	kg

Tehniliste muudatuste õigused reserveeritud!

Satura rādītājs

Satura rādītājs	LV . . . 1
Drošības norādījumi	LV . . . 1
Aparāta apraksts	LV . . . 2
Apkalpošana	LV . . . 3
Kopšana un tehniskā apkope	LV . . . 3
Palīdzība darbības traucējumu gadījumā	LV . . . 4
Vispārējas piezīmes	LV . . . 4
Tehniskie dati	LV . . . 4

Godājamais klient,

  Pirms ierīces pirmās lietošanas izlasiet instrukcijas oriģinālvalodā, rīkojieties saskaņā ar norādījumiem tajā un uzglabājiet to vēlākai izmantošanai vai turpmākiem lietotājiem.

Noteikumiem atbilstoša lietošana

Atbilstoši šajā lietošanas instrukcijā dotajam aprakstam un drošības norādījumiem, aparāts ir paredzēts izmantošanai kā mitrās un sausās putekļu sūkšanas putekļusūcējs. Šis aparāts tika izstrādāts privātai lietošanai un nav paredzēts profesionālās lietošanas prasībām.

- Aizsargājiet ierīci no lietus iedarbības. Neuzglabājiet ierīci ārpus telpām.
- **Uzmanību:** Pelnus un kvēpus sūciet tikai ar separatoru (Pasūtījuma Nr. 2.863-139).

Lietot mitro/sauso putekļusūcēju tikai ar:

- oriģinālo filtra maisu.
- oriģinālajām rezerves daļām, piederumiem vai sevišķo aprīkojumu.

Ražotājs neatbild par iespējamiem bojājumiem, kas radušies noteikumiem neatbilstošas izmantošanas vai nepareizas lietošanas rezultātā.

Vides aizsardzība



Iepakojuma materiālus ir iespējams atkārtoti pārstrādāt. Lūdzu, neizmetiet iepakojumu kopā ar mājsaimniecības atkritumiem, bet gan nogādājiet to vietā, kur tiek veikta atkritumu otrreizējā pārstrāde.



Nolietotās ierīces satur noderīgus materiālus, kurus iespējams pārstrādāt un izmantot atkārtoti. Tādēļ lūdzam utilizēt

vecās ierīces ar atbilstošu savākšanas sistēmu starpniecību.

Filteru un filtra maisiņu utilizācija

Filteri un to maisiņi ir izgatavoti no videi nekaitīgām izejvielām.

Ja filtrā un tā maisiņā nav iesūktas vielas, kuru klātbūtne mājsaimniecības atkritumos ir aizliegta, tos var utilizēt kopā ar parastajiem mājsaimniecības atkritumiem.

Informācija par sastāvdaļām (REACH)

Aktuālo informāciju par sastāvdaļām atradīsiet: <http://www.karcher.de/de/unternehmen/umweltschutz/REACH.htm>

Drošības norādījumi

- *Šī ierīce nav paredzēta tam, lai to lietotu personas (tai skaitā bērni) ar ierobežotām fiziskām, sensoriskām vai garīgām spējām vai ar nepietiekamu pieredzi un/vai zināšanām, ja vien viņus uzrauga par viņu drošību atbildīga persona vai viņi ir saņēmuši instrukcijas par ierīces lietošanu. Bērni ir jāpieskata, lai nodrošinātu, ka viņi nespēlējas ar ierīci.*
- *Nelaidiet bērnus iepakojuma plēvju tuvumā, pastāv nosmakšanas risks!*
- *Izslēdziet aparātu pēc katras lietošanas reizes un ikreiz pirms tīrīšanas/apkopes.*
- *Uzliesmošanas risks. Neuzsūciet degošus vai kvēlojošus priekšmetus.*
- *Aparāta lietošana aizliegta sprādzienbīstamās zonās.*

Elektropadeve

Aparātu pieslēdziet tikai maiņstrāvai. Spriegumam jāatbilst uz aparāta rūpnīcas plāksnītes norādītajam.

Strāvas triecienu bīstamība

Nekādā gadījumā neskarīties klāt tīkla kabelim un kontaktligzdai ar mitrām rokām.

Tīkla kabeli satveriet tikai aiz kontaktspaudņa, neatvienojiet ierīci no strāvas padeves, velkot kontaktspraudni aiz kabeļa. Pirms katras lietošanas reizes pārbaudiet, vai nav bojāts tīkla kabelis un tā kontaktspraudnis. Bojātu tīkla kabeli nekavējoties nododiet apmaiņai pret jaunu kabeli pilnvarotā klientu apkalpošanas centrā/elektrospeciālistam. Lai izvairītos no elektrotraumām, mēs iesakām kontaktligzdas aprīkot ar iepriekš ieslē-

dzamu noplūdes strāvas drošinātājslēdzi (nominālais nostrādes strāvas stiprums maks. 30 mA).

⚠ Uzmanību

Sajaucoties ar iesūcamo gaisu, dažas vielas var veidot sprādzienbīstamus tvaikus vai maisījumus!

Nekad neiesūkt sekojošas vielas:

- Sprādzienbīstamas vai viegli uzliesmojošas gāzes, šķidrums un putekļus (reaktīvie putekļi)
- Reaktīvie metāla putekļi (piemēram, alumīnijs, magnijs, cinks) savienojumos ar stipriem sārmainiem un skābiem mazgāšanas līdzekļiem
- Neatšķaidītas stipras skābes un sārmī
- Organiskie atšķaidītāji (piemēram, benzīns, krāsu atšķaidītājs, acetons, mazuts).

Bez tam, šīs vielas var saēst aparātā izmantotos materiālus.

Aparāta apraksts

Attēlus skatīt atlokāmajā lapā!

Izsaīņojot pārbaudiet, vai iesaiņojumā esošais saturs ir pilnīgs un nebojāts. Pārvadāšanas laikā radušos bojājumu gadījumā lūdzam par to informēt tirgotāju.



1 Sūkšanas šļūtenes pieslēgums

Lai sūkšanas gadījumā pieslēgtu sūkšanas šļūteni.

Norāde: Lai to izņemtu, ar īkšķi nospiediet fiksatoru un izvelciet sūkšanas šļūteni.

2 Grozāms slēdzis (IESL./IZSL.)

3 Nešanas rokturis

Lai aparātu varētu pārnest vai lai pēc atbrīvošanas noņemtu aparāta augšdaļu.

4 Filtra vāciņa atbloķēšanas poga

5 Stāvēšanas pozīcija

Grīdas tīrīšanas sprauslas novietošanai darba pārtraukumus.

6 Piederumu novietne-tvertne

Šī piederumu novietne ļauj uzglabāt sūkšanas caurules vai citus piederumus.

7 Tvertnes aizspiedņi

Lai atvērtu, pavelciet uz āru, lai noslēgtu - paspiediet uz iekšu.

8 Vadāmie skrituļi

9 Plakani salocītais filtrs ar rāmi (jau ievietots aparātā)

⚠ Uzmanību

Izmantošanas gadījumā vienmēr jābūt ieliktam filtram un tam piederīgajam rāimim.

10 Filtra maisa turētājs

⚠ Uzmanību: Lūzdu, neizmest!

To iekarina tvertnes iekšpusē un tas kalpo filtra maisa nostiprināšanai.

11 Filtra maisiņš

Ieteikums: Lai uzsūktu sīkus putekļus, ievietojiet filtra maisu.

Norāde: Lai veiktu mitro sūkšanu, nedrīkst būt ievietots filtra maiss!

12 Sūkšanas šļūtene ar rokturi

13 Sūcējcaurules 2 x 0,5 m

14 Sprausla grīdas tīrīšanai (ar ieliktniem)

Cietu virsmu un paklāju sūkšanai izmantojiet atbilstošu ieliktni.

Cietas virsmas, mitrā sūkšana: izmantojiet ieliktni ar 2 gumijas mēlītēm.

Cietas virsmas, sausā sūkšana: izmantojiet ieliktni ar 2 suku strēmelēm.

Paklāji, mitrā un sausā sūkšana: Strādājiet bez ieliktna.

15 Saduru sprausla

Apkalpošana

- ⚠ **Vienmēr strādājiet ar ievietotu plakani salocīto filtru, gan mitrās, gan sausās sūkšanas laikā!**

Pirms ekspluatācijas sākšanas

Attēls **A 1**

- Noņemiet aparāta korpusu un izņemiet no tvertnes tās saturu.

Attēls **A 2**

- Apgrieziet tvertni, vadāmos skrituļus iespiediet līdz galam atverēs, kas atrodas tvertnes pamatnē.

Attēls **A 3**

- Uzlieciet un nofiksējiet aparāta augšdaļu.

Ekspluatācijas sākums

Attēls **B 1**

- Pievienojiet piederumus.

Attēls **B 2**

- Pievienojiet kontaktspraudni kontaktligzdai.

Attēls **B 3**

- Ieslēdziet ierīci.

Pozīcija I: aparāts ir ieslēgts.

Pozīcija 0: Aparāts ir izslēgts.

Sausā sūkšana

- ⚠ **Strādāt tikai ar sausu plakani salocīto filtru!**

Attēls **C 1**

- **Ieteikums:** Lai uzsūktu sīkus putekļus, ievietojiet filtra maisu.

- Filtra maisa uzpildes pakāpe ir atkarīga no iesūcamiem neīrumiem.

Pārpildīti filtra maisi var pārplīst, tādēļ laicīgi nomainiet filtra maisu!

Iesūcot smalkos putekļus, smiltis utt., filtra maiss jāmaina biežāk.

Mitrā sūkšana

- Lai uzsūktu šķidrumu jeb mitrumu, uzlieciet vajadzīgos piederumus uz sūkšanas caurulēm jeb uzreiz uz roktura.

- ⚠ **Uzmanību:**

Neizmantojiet filtra maisiņu!

Veidojoties putām vai izplūstot šķidrumam, aparātu nekavējoties izslēdziet!

Norādījums: Ja tvertne ir pilna, pludiņš noslēdz iesūkšanas atveri un aparāts darbojas

ar palielinātu apgriezienu skaitu. Aparātu nekavējoties izslēdziet un iztukšojiet tvertni.

Darba pārtraukšana

- Izslēdziet ierīci.

Attēls **D 1**

- Iekabiniet grīdas tīrīšanas sprauslu stāvēšanas pozīcijā.

Darba beigšana

- Izslēdziet aparātu un izņemiet tīkla kontaktdakšu.

Tvertnes iztukšošana

Attēls **E 1**

- Noņemiet aparāta augšdaļu, iztukšojiet ar mitriem vai sausiem putekļiem piepildīto tvertni.

Aparāta uzglabāšana

Attēls **E 2**

- Novietojiet piederumus pie aparāta un uzglabājiet aparātu sausās telpās.

Kopšana un tehniskā apkope

- ⚠ **Bīstami**

Pirms jebkuru tīrīšanas un apkopes darbu veikšanas aparātu izslēdziet un atvienojiet kontaktdakšu.

Jebkurus elektrisko sastāvdaļu remontus drīkst veikt tikai pilnvarots klientu apkalpošanas dienests.

- ⚠ **Uzmanību**

Neizmantojiet tīrīšanas līdzekļus, stikla vai universālus tīrīšanas līdzekļus! Aparātu nekad neiegremdējiet ūdenī.

- Aparātu un piederumu daļas no plastmasas kopjiet ar standarta plastmasas tīrīšanas līdzekli.

- Tvertni un piederumus vajadzības gadījumā izskalojiet ar ūdeni un pirms atkārtotas lietošanas nožāvējiet.

Plakani salocītā filtra tīrīšana

Attēls **F 1**

→ Atbloķējiet un atveriet filtra vāciņu. Izņemiet rāmi ar filtru un izdauziet filtru. Vajadzības gadījumā izskalojiet filtru zem ūdens strūkļas. Filtru nedrīkst berzt vai tīrīt ar suku.

Pirms montāžas ļaujiet tam pilnībā izžūt.

Attēls **F 2**

→ Pēc tam vispirms ielieciet filtru un pēc tam rāmi.

Palīdzība darbības traucējumu gadījumā

Iztek ūdens

→ Nekavējoties izslēdziet aparātu.

Attēls **G 1**

→ Iztīriet pludiņa sistēmu:

noņemiet aparāta korpusu, atgrieziet pludiņa trauku (A) un noņemiet. Pēc tam izņemiet pludiņu (B) un abus izskalojiet zem zem ūdens strūkļas.

Vajadzības gadījumā notīriet arī pludiņa vārsta (C) vāciņu. Šim nolūkam vāciņu atbloķējiet un noņemiet. Pēc tīrīšanas to uzlieciet atpakaļ un nofiksējiet (ņemiet vērā marķējumu un simbolus).

Veicot montāžu, vispirms ievietojiet pludiņu, tad uzlieciet un nofiksējiet pludiņa trauku.

Vāja sūkšana

Ja aparāta sūkšanas jauda samazinās, jāpārbauda šādi punkti:

→ Aizsērējuši piederumi, sūkšanas šļūtene vai sūkšanas caurules, likvidējiet aizsērējumus.

→ Netīrs plakani salocītais filtrs: Demontējiet un iztīriet filtru (skat. nodaļu "Plakani salocītā filtra tīrīšana").

→ Nomainiet bojātu plakani salocīto filtru.

→ Filtra maiss ir pilns ievietojiet jaunu filtra maisu (*pasūt. Nr. skatīt rezerves daļu sarakstā šīs instrukcijas beigās*).

⚠ Uzmanību

Neizmetiet filtra maisa turētāju!

Vispārējās piezīmes

Garantija

Mūsu pilnvarotās tirdzniecības sabiedrības izsniegtās garantijas saistības ir spēkā katrā valstī. Garantijas perioda laikā mēs bez maksas novērsīsim iespējamus darbības traucējumus Jūsu aparātā, ja to cēlonis ir materiāla vai ražošanas defekts. Ja nepieciešams garantijas remonts, lūdzam griezties pie Jūsu pārdevēja vai tuvākajā pilnvarotajā klientu apkalpošanas dienesta iestādē, uzrādot pirkumu apliecinājošu dokumentu.

(Adresi skatīt aizmugurē)

Klientu apkalpošanas centrs

Jautājumu un aparāta darbības traucējumu gadījumā Jums labprāt sniegs padomu firmas KÄRCHER filiāles darbinieki.

(Adresi skatīt aizmugurē)

Rezerves detaļu un speciālo piederumu pasūtīšana

Visbiežāk pieprasīto rezerves daļu klāstu Jūs atradīsiet lietošanas rokasgrāmatas galā.

Rezerves detaļas un piederumus Jūs varat iegādāties pie sava tirdzniecības pārstāvja vai savā firmas KÄRCHER filiālē.

(Adresi skatīt aizmugurē)

Tehniskie dati



Spriegums 1~50/60 Hz	220 - 240	V
Jauda P_{nom}	1000	W
Jauda P_{maks}	1200	W
Tīkla drošinātājs (kūstošais)	10	A
Tvertnes tilpums	18	l
Ar rokturi uzņemamais ūdens daudzums	12	l
Ar grīdas tīrīšanas sprauslu uzņemamais ūdens daudzums	9	l
Skaņas spiediena līmenis (EN 60704-2-1)	73	dB(A)
Svars (bez pierīcēm)	8,3	kg

Rezervētas tiesības veikt tehniskas izmaiņas!

Turinys

Turinys	LT . . . 1
Saugos reikalavimai	LT . . . 1
Prietaiso aprašymas	LT . . . 2
Valdymas	LT . . . 3
Priežiūra ir aptarnavimas	LT . . . 3
Pagalba gedimų atveju	LT . . . 4
Bendrieji nurodymai	LT . . . 4
Techniniai duomenys	LT . . . 4

Gerbiamas kliente,

  Prieš pirmą kartą pradėdant naudoti prietaisą, būtina atidžiai perskaityti originalią instrukciją, ją vadovautis ir saugoti, kad ją galima būtų naudotis vėliau arba perduoti naujam savininkui.

Naudojimas pagal paskirtį

Remiantis šioje naudojimo instrukcijoje pateiktais aprašymais ir saugumo nurodymais prietaisas gali būti naudojamas kaip drėgno ir sauso valymo siurblys.

Šis prietaisas skirtas naudoti namų ūkyje ir nėra pritaikytas pramoniniam naudojimui.

- Saugokite prietaisą nuo lietaus. Nelaikykite jo lauke.
- **Dėmesio:** Siurbdami pelenus ir suodžius, naudokite atskyrklį (užsakymo Nr. 2.863-139).

Drėgno ir sauso valymo siurblių naudokite tik su:

- originaliais dulkių maišeliais;
- originaliais priedais, atsarginėmis dalimis ir specialiais priedais.

Gamintojas neprisiima atsakomybės už galimą žalą, atsiradusią naudojant prietaisą ne pagal paskirtį ar netinkamai jį valdant.

Aplinkos apsauga

 Pakuotės medžiagos gali būti perdirbamos. Neišmeskite pakuočių kartu su buitinėmis atliekomis, bet atiduokite jas perdirbimui.

 Naudotų prietaisų sudėtyje yra vertingų, antriniam žaliavų perdirbimui tinkamų medžiagų, todėl jie turėtų būti atiduoti perdirbimo įmonėms. Todėl naudotus prietaisus šalinkite pagal atitinkamą antrinių žaliavų surinkimo sistemą.

Filtrų ir filtrų maišelių atliekų tvarkymas

Filtrai ir filtrų maišeliai pagaminti iš ekologiškų medžiagų

Juos galite šalinti kartu su buitinėmis atliekomis, jei į juos nėra įsiurbti medžiagų, kurias šalinti su buitinėmis atliekomis yra draudžiama.

Nurodymai apie sudedamąsias medžiagas (REACH)

Aktualią informaciją apie sudedamąsias dalis rasite adresu:

<http://www.karcher.de/de/unternehmen/umweltschutz/REACH.htm>

Saugos reikalavimai

- Šis prietaisas nepritaikytas naudoti asmenims (taip pat vaikams) su fizine, sensorine arba dvasine negalia arba asmenims, neturintiems pakankamai reikiamos patirties ir (arba) žinių, nebent prižiūrint už saugą atsakingam asmeniui arba gavus šio asmens nurodymus, kaip naudoti prietaisą. Prižiūrėkite vaikus siekdami užtikrinti, kad jie nežaistų su prietaisu.
- Saugokite pakuotės plėveles nuo vaikų, galimas uždusimo pavojus!
- Išjunkite prietaisą prieš kiekvieną naudojimą ir valymą/techninę priežiūrą.
- Gaisro pavojus. Nesiurbkite degančių arba smilkstančių daiktų.
- Draudžiama naudoti prietaisą sprogioje aplinkoje.

Jungimas į elektros tinklą

Prietaisą galima jungti tik į kintamosios srovės tinklą. Įtampa turi atitikti prietaiso skydelyje nurodytą įtampą.

Elektros smūgio pavojus

Niekada nelieskite elektros laido ir tinklo lizdo šlapiomis rankomis.

Laidą iš elektros tinklo lizdo visada traukite tik už kištuko, o ne už paties laido.

Kiekvieną kartą prieš pradėdami naudoti prietaisą patikrinkite, ar nepažeistas elektros laidas ir tinklo kištukas. Pažeistą elektros laidą nedelsdami pakeiskite oficialioje klientų aptarnavimo tarnyboje (elektros prietaisų remonto dirbtuvėse).

Kad išvengtumėte nelaimingų atsitikimų su elektra, rekomenduojame naudoti rozetes su jau įmontuotu apsauginiu laikinosios srovės jungikliu (maks. 30 mA vardinis pradinis srovės stiprumas).

⚠ Dėmesio

Susimaišiusios su įtraukiamu oru tam tikros medžiagos gali sudaryti sprogius garus arba mišinius.

Jokiu būdu nesiurbkite šių medžiagų:

- Sprogių arba degių dujų, skysčių ir dulkių (reaktyvių dulkių)
- Reaktyvių metalo dulkių (pvz., aliuminio, magnio, cinko) kartu su stipriai šarminiais arba rūgštiniais valikliais
- Neskiestų rūgščių ir šarmų
- Organinių tirpiklių (pvz., benzino, skiediklio, acetono, mazuto).

Be to, šios medžiagos gali pažeisti medžiagas, iš kurių pagamintas prietaisas.

Prietaiso aprašymas

Paveikslus rasite išlankstoma-me puslapyje!



Išpakuodami prietaisą patikrinkite, ar netrūksta priedų ir ar nėra pažeidimų. Jei prietaisas pažeistas gabenimo metu, praneškite apie tai pardavėjui.

1 Siurbimo žarnos prijungimas

Siurbimo žarnai prijungti siurbiant.

Pastaba: norėdami išimti siurbimo žarną, nykščiu paspauskite fiksatorių ir ištraukite siurbimo žarną.

2 Sukamasis jungiklis (I./IŠJ.)

3 Rankena nešimui

Prietaisui nešti arba prietaiso galvai nuimti atfiksavus.

4 Filtro sklendės atblokovimo mygtukas

5 Stovėjimo padėtis

Antgaliui grindims pastatyti, nutraukiant darbą.

6 Bako laikiklis (priedas)

Šiame laikiklyje galima laikyti siurbimo vamzdžius arba kitus priedus.

7 Kameros fiksatorius

Norėdami atidaryti, traukite į išorę, norėdami užblokuoti, spauskite į vidų.

8 Varantieji ratai

9 Plokščiasis klostuotas filtras rėme (jau sumontuotas prietaise)

⚠ Dėmesio

Naudojant filtras ir rėmas turi būti visada įdėti.

10 Filtro maišelio laikiklis

⚠ Dėmesio! Neišmeskite!

Įkabinamas talpykloje ir skirtas filtro maišeliui laikyti.

11 Filtro maišelis

Patarimas: smulkioms dulkėms siurbti įdėkite filtro maišelį.

Pastaba: drėgnam valymui negalima naudoti filtro maišelių!

12 Siurbimo žarna su vamzdžiu

13 Siurbimo vamzdžiai - 2 vnt. x 0,5 m

14 Grindų antgalis (su priedais)

Kietiems paviršiams ir kiliminei dangai siurbti naudokite tinkamą įmontuojamą elementą.

Kietiems paviršiams, šlapiam siurbimui: antgalis su 2 guminiiais apvadėliais.

Kietiems paviršiams, sausai valyti: antgalis su 2 šerių juostelėmis.

Kiliminėms dangoms, drėgnam ir sausam valymui: dirbkite be įmontuojamo elemento.

15 Siaurasis antgalis

Valdymas

⚠ **Dirbkite tik su įdėtu plokščiųjuoju klostuotu filtru, tiek drėgnam, tiek sausam valymui!**

Prieš pradėdant naudoti

Paveikslas **A 1**

→ Nuimkite prietaiso galvą ir talpyklos turinį.

Paveikslas **A 2**

→ Apsukite kamerą, iki galo įsukite ratukus į angas kameros apačioje.

Paveikslas **A 3**

→ Uždėkite ir užfiksuokite įrenginio galvą.

Naudojimo pradžia

Paveikslas **B 1**

→ Pritvirtinkite priedus.

Paveikslas **B 2**

→ Įkiškite elektros laido kištuką.

Paveikslas **B 3**

→ Įjunkite prietaisą.

I padėtis: prietaisas įjungtas.

0 padėtis: prietaisas išjungtas.

Sausas valymas

⚠ **Naudokite tik plokščiųjuoju klostuotu filtru!**

Paveikslas **C 1**

→ **Patarimas:** smulkioms dulkėms siurbti įdėkite filtro maišelį.

→ Filtro maišelio užpildymo lygis priklauso nuo to, kokie nešvarumai siurbiami.

Užsikimšę filtro maišeliai gali sutrūkti, todėl laiku keiskite filtro maišelį!

Siurbiant smulkias dulkes, smėlį ir pan., filtro maišelis turi būti keičiamas dažniau.

Drėgnas valymas

→ Drėgnam arba skysčių siurbimui pageidaujama priedą užmaukite ant siurbimo vamzdžio arba tiesiai ant rankenos.

⚠ **Dėmesio:**

Nenaudokite filtro maišelio!

Jei išsiskiria putos arba skystis, tuoj pat išjunkite prietaisą!

Patarimas: kai maišelis užsipildo, rodiklis uždaro siurbimo angą, todėl padidėja variklio sukčių skaičius. Prietaisą tuoj pat išjunkite ir ištuštinkite maišelį.

Darbo nutraukimas

→ Išjunkite prietaisą.

Paveikslas **D 1**

→ Grindų antgalį pakabinkite į stovėjimo padėtį.

Darbo pabaiga

→ Prietaisą išjunkite ir ištraukite kištuką.

Ištuštinkite rezervuarą.

Paveikslas **E 1**

→ Nuimkite prietaiso galvą, ištuštinkite baką su šlapiu ir sausu purvu užpildytą baką.

Prietaiso laikymas

Paveikslas **E 2**

→ Pritvirtinkite prie prietaiso priedus ir laikykite jį sausoje patalpoje.

Priežiūra ir aptarnavimas

⚠ **Pavojus**

Prieš pradėdami įprastinės ir techninės priežiūros darbus, išjunkite prietaisą ir ištraukite iš lizdo tinklo kištuką.

Remonto darbus ir elektros įrangos darbus tinkamai atlikti gali tik įgaliota klientų aptarnavimo tarnyba.

⚠ **Dėmesio!**

Nenaudokite šveitiklių, stiklo ar universalių valiklių! Prietaiso niekada nenardinkite į vandenį.

→ Prietaisą ir sintetines priedų dalis valykite paprastu sintetikos valikliu.

→ Jei reikia, kamerą ir priedus išplaukite vandeniu ir prieš vėl naudodami išdžiovinkite.

Plokščiojo klostuotojo filtro valymas

Paveikslas F 1

→ atblokuokite ir atidarykite filtro sklendę. Išimkite rėmą ir filtrą ir išpurtykite filtrą. Filtrą, jei reikia, nuplaukite tekančiu vandeniu. Filtro neskuskite ir nevalykite šepetėliu.

Prieš sumontuodami, palaukite, kol išdžiū.

Paveikslėlis F 2

→ Tada sumontuokite filtrą, o po to – rėmą.

Pagalba gedimų atveju

Išbėga vanduo

→ Nedelsdami išjunkite prietaisą.

Paveikslas G 1

→ Išvalykite plūdės sistemą: nuimkite prietaiso galvą, plūdės korpusą išsukite rodyklės kryptimi ir nuimkite. Po to išimkite plūdę (B) ir išplaukite ją bei korpusą tekančiu vandeniu.

Jei reikia, išvalykite ir plūdės vožtuvą (C): tam atsklęskite ir nuimkite gaubtą. Išvalę jį vėl uždėkite ir užsklęskite (vadovaukitės žymėmis ir simboliais).

Montuodami iš pradžių įstatykite plūdę, o po to uždėkite ir užsklęskite plūdės korpusą.

Sumažėjęs siurbimo galingumas

Sumažėjus siurbiamajai galiai, patikrinkite pagal šiuos punktus:

- Užsikišę priedai, siurblio žarna arba vamzdžiai. Pašalinkite kamštį.
- Užsiteršęs plokščiasis klostuotas filtras: išmontuokite ir išvalykite filtrą (žr. skyrių „Plokščiojo klostuoto filtro valymas“).
- Jei plokščiasis klostuotas filtras pažeistas, pakeiskite jį.
- Užsipildęs filtro maišelis: įdėkite naują filtro maišelį (užsakymo Nr. žr. *atsarginių dalių sąrašą šios instrukcijos pabaigoje*).

⚠ Dėmesio

Neišmeskite filtro maišelio laikiklio!

Bendrieji nurodymai

Garantija

Kiekvienoje šalyje galioja tos garantijos sąlygos, kurias nustato įgalioti pardavėjai. Galimus prietaiso gedimus garantijos galiojimo laikotarpiu pašalinsime nemokamai, jei tokių gedimų priežastis buvo netinkamos medžiagos ar gamybos defektai. Dėl garantinio gedimų pašalinimo kreipkitės į pardavėją arba artimiausią klientų aptarnavimo tarnybą. Vienuomet pateikite pirkiną patvirtinančią kasos kvitą.

(Adresą rasite kitoje pusėje)

Klientų aptarnavimo tarnyba

Iškilius klausimams arba prietaisui sugedus, Jums padės mūsų KÄRCHER filialo darbuotojai.

(Adresą rasite kitoje pusėje)

Atsarginių dalių ir specialių priedų užsakymas

Dažniausia naudojamų atsarginių dalių sąrašas pateiktas naudojimo instrukcijos pabaigoje. Atsarginės dalis ir priedus gausite iš pardavėjo arba Jūsų KÄRCHER filiale.

(Adresą rasite kitoje pusėje)

Techniniai duomenys

Įtampa 1~50/60 Hz	220 - 240	V
Galingumas, P_{nenn} (nominalus)	1000	W
Galingumas, P_{max} (maksimalus)	1200	W
Elektros tinklo saugiklis (inercinis)	10	A
Maišelio talpa	18	l
Vandens ėmimas su rankena	12	l
Vandens ėmimas su antgaliu grindims.	9	l
Triukšmo lygis (EN 60704-2-1)	73	dB(A)
Svoris (be priedų)	8,3	kg

Gamintojas pasilieka teisę keisti techninius duomenis!

Зміст

Зміст	UK ... 1
Правила безпеки	UK ... 1
Опис пристрою	UK ... 2
Експлуатація	UK ... 3
Догляд та технічне обслуговування	UK ... 4
Допомога у випадку неполадок	UK ... 4
Загальні вказівки	UK ... 5
Технічні характеристики ...	UK ... 5

Шановний покупець!



Перед першим застосуванням вашого пристрою прочитайте цю оригінальну інструкцію з експлуатації, після цього дійте відповідно неї та збережіть її для подальшого користування або для наступного власника.

Правильне застосування

Пристрій придатний до використання як пиლოსос для сухої та вологої очистки у відповідності до даної інструкції з експлуатації та вказівок щодо безпеки.

Цей пристрій призначається для приватного використання і не пристосований до навантажень промислового використання.

- Необхідно захищати прилад від дощу. Не зберігати поза приміщенням.
- **Увага:** При всмоктуванні попелу та сажі використовувати лише попередній відсікач (№ замовлення 2.863-139).

Використовувати для вологого/сухого прибирання тільки з:

- оригінальним фільтрувальним мішком.
- Оригінальними запасними частинами, аксесуарами та додатковим обладнанням.

Виробник не несе відповідальності за збитки, завдані невідповідним або неправильним застосуванням пристрою.

Охорона довкілля



Матеріали упаковки піддаються переробці для повторного використання. Будь ласка, не викидайте пакувальні матеріали разом із домашнім

сміттям, віддайте їх для повторного використання.



Старі пристрої містять цінні матеріали, що можуть використовуватися повторно. Тому, будь ласка, утилізуйте старі пристрої за допомогою спеціальних систем збору сміття.

Утилізація фільтра та фільтрувального мішка

Фільтр та фільтрувальний мішок виготовлені з екологічно безпечних матеріалів.

Якщо вони не містять речовин, що заборонені для утилізації домашнього сміття, Ви можете утилізувати їх зі звичайним домашнім сміттям.

Інструкції із застосування компонентів (REACH)

Актуальні відомості про компоненти наведені на веб-вузлі за адресою:

<http://www.karcher.de/de/unternehmen/umweltschutz/REACH.htm>

Правила безпеки

- *Цей пристрій не призначено для використання людьми (у тому числі й дітей) з обмеженими фізичними, сенсорними або розумовими здатностями або особами з відсутністю досвіду й/або знань, за винятком випадків, якщо за забезпеченням безпеки їхньої роботи спостерігають спеціально підготовлені особи або вони одержують від них вказівки, що стосуються використання пристрою. Необхідно стежити за дітьми, не дозволяти їм грати із пристроєм.*
- *Пакувальну плівку тримайте подалі від дітей, існує небезпека задушення!*
- *Пристрій слід відключати після кожного використання і перед проведенням очищення/технічного обслуговування.*
- *Небезпека пожежі. Не допускати всмоктування палаючих або тліючих предметів.*
- *Робота у вибухонебезпечних умовах не дозволяється.*

⚠ Електричне з'єднання

Пристрій слід вмикати лише до змінного струму. Напруга повинна відповідати вказанам на фірмовій табличці пристрою даним щодо напруги.

⚠ небезпека враження струмом

Заборонено доторкатися до мережевого кабелю і розетки вологими руками.

Мережевий кабель дозволяється брати тільки за виделку, не можна виключати прілад, витягаючи виделку з розетки за шнур.

Мережевий кабель із виделкою перед кожним уживанням слід перевіряти на предмет пошкоджень. Ушкоджений мережевий кабель має негайно бути замінений професіоналами в уповноваженому сервісному центрі.

Щоб уникнути нещасних випадків під час використання електроприладів, ми рекомендуємо використовувати розетки з попередньо увімкненим автоматом захисту від току витoku (макс. 30 мА сили току номінальної дії).

⚠ Увага

Певні речовини можуть створювати вибухонебезпечні гази або суміші, змішуючись зі всмоктуваним повітрям. Ніколи не всмоктувати пирососом наступні речовини:

- Вибухонебезпечні або горючі гази, рідини або пил (реактивний пил)
- Реактивний металевий пил (наприклад, алюміній, магній, цинк) у сполуці з сильнолужними та кислотними засобами для чищення
- Нерозведені сильні кислоти та луги
- Органічні розчинники (наприклад, бензон, розріджувач фарби, ацетон, мазут).

До того ж, ці речовини можуть пошкодити матеріали, що використовуються у пристрої.

Опис пристрою

Зображення див. на розвороті!



При розпакуванні перевірте вміст упаковки на наявність додаткового обладнання чи пошкоджень. У випадку пошкоджень при транспортуванні повідомте про це своєму продавцю.

1 Місце під'єднання шлангу

Для підключення всмоктувального шлангу під час роботи.

Примітка: Для витягання шлангу слід натиснути пальцями на стопор і витягнути всмоктувальний шланг.

2 Поворотний перемикач (ВКЛ./ВИКЛ.)

3 Ручка

Для перенесення пристрою або видалення кришки пристрою після розблокування.

4 Клавіша розблокування кришки фільтру

5 Паркувальне положення

Для вимкнення насадки для підлоги під час перерви в роботі.

6 Місце для додаткового обладнання на ємності

Це місце для зберігання додаткового обладнання призначене для зберігання всмоктувальних трубок та іншого додаткового обладнання.

7 Замок бака

Витягнути назовні для того, щоб відкрити та натиснути всередину, щоб закрити.

8 Коліщата

9 Складчастий фільтр з рамкою (вже встановлений в пристрій)

⚠ Увага

Під час роботи завжди використовувати фільтр і відповідну рамку.

10 Приймальний пристрій для фільтрувального мішка

⚠ Увага: Не викидати!

Підвішується у внутрішній частині резервуару, служить для кріплення

фільтрувального мішка.

11 Фільтрувальний мішок

Рекомендація: Для всмоктування дрібного пилю слід застосовувати фільтрувальний мішок.

Примітка: Для чищення у вологому режимі не слід застосовувати фільтрувальний мішок.

12 Всмоктувальний шланг з ручкою

13 Всмоктуючі трубки 2 x 0,5 м

14 Насадка для підлоги (зі вставками)

Для чищення твердих і килимових покриттів застосовуються відповідні вставки.

Тверді поверхні, вологе прибирання:

Використовувати вставку з 2 гумовими губками.

Тверді поверхні, сухе прибирання:

Використання 2 стрічок з щетиною.

Килимове покриття, вологе та сухе прибирання:

Працювати без застосування вставок.

15 Сопло для заповнення

Експлуатація

⚠ **Працювати завжди лише зі встановленим складчастим фільтром, як при вологому, так і при сухому прибиранні.**

Перед введенням в експлуатацію

Малюнок **A 1**

→ Зняти кришку пристрою та видалити вміст з резервуару.

Малюнок **A 2**

→ Повернути резервуар, вставити до упору поворотні кільця в отвори на підставі резервуара.

Малюнок **A 3**

→ Встановіть та зафіксуйте голівку приладу.

Введення в експлуатацію

Малюнок **B 1**

→ Під'єднати аксесуари.

Малюнок **B 2**

→ Вставте штепсельну вилку.

Малюнок **B 3**

→ Включіть пристрій.

Позиція I: Пристрій включений.

Положення 0: Пристрій вимкнений.

Пилосос для сухої очистки

⚠ **Працювати тільки з сухим складчастим фільтром!**

Малюнок **C 1**

→ **Рекомендація:** Для всмоктування дрібного пилю слід застосовувати мішки для збору пилю.

→ Ступінь заповнення фільтрувального мішку залежить від всмоктуваного забруднення.

Встановлений мішок для збору пилю може лопнути, тому його слід своєчасно замінити.

При всмоктуванні пилю, піску та ін. слід частіше змінювати фільтрувальний мішок.

Вологе прибирання

→ Для усмоктування вологи або вологого прибирання надягти бажане додаткове обладнання на усмоктувальні трубки або прямо на ручку.

⚠ **Увага:**

Не використовуйте фільтрувальний мішок!

Негайно вимкнути пристрій, якщо з'явилася піна або проступає рідина!

Примітка: *Якщо резервуар повний, поплавок закриває отвір для всмоктування і пристрій працює з більшим числом обертів! Негайно вимкнути пристрій та випорожнити резервуар.*

Переривання роботи

→ Включіть пристрій.

Малюнок **D 1**

→ Встановити насадку для підлоги в паркувальне положення.

Закінчення роботи

→ Вимкнути пристрій та витягнути штекер.

Спорожнити резервуар

Малюнок **E1**

→ Зняти головку пристрою, спорожнити резервуар з вологим або сухим брудом.

Зберігання пристрою

Малюнок **E2**

→ Покладіть додаткове обладнання у пристрій та зберігайте пилосос у сухому приміщенні.

Догляд та технічне обслуговування

⚠ **Обережно!**

Під час проведення будь-яких робіт з догляду та технічного обслуговування апарат слід вимкнути, а мережевий шнур - витягти з розетки.

Ремонтні роботи та роботи з електричними вузлами може виконувати тільки уповноважена служба сервісного обслуговування.

⚠ **Увага**

Не використовувати засоби для чищення для скла або універсальні засоби для чищення! Забороняється занурювати пристрій у воду.

→ Очищувати пристрій та аксесуари з пластмаси за допомогою стандартних засобів для чищення виробів з пластмаси.

→ Бак та приладдя в разі необхідності промити водою та просушити перед наступним використанням.

Прочистити плоский складчастий фільтр

Малюнок **F1**

→ Розблокувати кришку фільтру і відкрити її. Витягнути рамку і фільтр, витрусити з фільтру вміст. При необхідності промити під струменем води. Не витирати фільтр і не чистити із застосуванням щітки.

Перед встановленням повністю висушити.

Малюнок **F2**

→ Знову вставити фільтр, а потім – рамку.

Допомога у випадку неполадок

Виступає вода

→ Негайно вимкнути пристрій.

Малюнок **G1**

→ Очищення поплавцевої системи:
Зняти кришку пристрою, обернути за годинниковою стрілкою корпус поплавця (А) і зняти його. Після цього витягнути поплавець (В) і промити його разом з корпусом під проточною водою. Також при необхідності очистити поплавець клапан (С): Для цього слід розблокувати і зняти кришку. Після проведення очищення заново встановити і заблокувати її (звертаючи увагу на символи і маркування). При монтажі спочатку слід вставити поплавець, потім надіти і зафіксувати корпус поплавця.

Зниження сили всмоктування

У випадку зниження сили всмоктування перевірте наступне:

- Забруднені приналежності, всмоктувальний шланг або всмоктувальна труба - видалити забруднення.
- Складчастий фільтр забруднений: Зняти і очистити фільтр (див. главу «Очищення складчастого фільтру»).
- Замінити пошкоджений складчастий фільтр.
- Фільтрувальний мішок заповнений: Встановити новий фільтрувальний мішок (*номер замовлення див. у переліку запасних частин у кінці цієї інструкції*)).

⚠ **Увага**

Не викидати приймальний пристрій для фільтрувального мішка!

Загальні вказівки

Гарантія

У кожній країні діють умови гарантії, видані нашими компетентними товариствами зі збуту. Неполадки в роботі пристрою ми усуваємо безплатно протягом терміну дії гарантії, якщо вони викликані браком матеріалу чи помилками виготовлення. У гарантійному випадку звертайтеся, будь ласка, з обладнанням та документами, що підтверджують покупку пристрою, до Вашого торгового агента або до приведених нижче пунктів гарантійного обслуговування клієнтів.
(Адреси див. на звороті)

Служба підтримки користувачів

З різних питань та в разі поломок Вам допоможуть наші представники філіалу KÄRCHER.
(Адреси див. на звороті)

Замовлення запасних частин та спеціального обладнання

Асортимент запасних частин, що часто необхідні, можна знайти в кінці інструкції по експлуатації.
Запасні частини та спеціальне обладнання Ви зможете отримати у Вашого дилера або у філіалі фірми KÄRCHER.
(Адреси див. на звороті)

Технічні характеристики

напруга 1~50/60 Hz	220 - 240	V
Потужність P _{номінальна}	1000	Вт
Потужність P _{максимальна}	1200	Вт
Запобіжник (інерційний)	10	A
Місткість резервуару	18	л
Вжиток води рукояткою	12	л
Вжиток води насадкою для підлоги	9	л
Рівень звукового тиску (EN 60704-2-1)	73	дБ(A)
вага (без обладнання)	8,3	кг

Можливі зміни у конструкції пристрою!

البيانات الفنية

V	240 - 220	الجهد Hz 60/50~1
واط	1000	القدرة الاسمية
واط	1200	الحد الأقصى للقدرة
A	10	منصهرات التغذية الكهربائية الرئيسية (الوضع الساكن)
لتر	18	سعة الخزان
لتر	1&	سحب المياه بالمقبض اليدوي
لتر	9	سحب المياه بفوهة الأرضية.
ديسيل (أ)	7'	مستوى ضغط الصوت)
كجم	, Z	الوزن (بدون الملحقات)

جميع حقوق إدخال تعديلات فنية محفوظة!

الماء يتسرب للخارج

- قم بإيقاف تشغيل الجهاز فوراً. صورة 1
- تنظيف نظام العوامة:
انزع رأس الجهاز ولف سلة العوامة (A) في اتجاه السهم وانزعها. ثم انزع العوامة (B) وقم بتنظيفها أسفل الماء المتدفق.
قم بتنظيف غطاء صمام العوامة (C) أيضاً إذا لزم الأمر: وللقيام بذلك قم بتحرير الغطاء وخلعه. بعد القيام بعملية التنظيف قم بإعادة التركيب والإغلاق (يرجى الالتزام بالعلامات والرموز).
للتكيب قم بإدخال العوامة أولاً ثم قم بتركيب سلة العوامة وقم بإغلاقها بإحكام.

أنبوبة الشفط المتدلية

- لا تقم بتقليل قدرة الشفط الخاصة بالجهاز، وتأكد من فصلك من النقاط التالية.
- يجب ألا يكون هناك انسداد بالملحقات أو خرطوم الشفط أو ماسورة الشفط: تخلص من الانسداد.
- الفلتر المطوي المسطح متسخ: قم بفك الفلتر وتنظيفه (انظر فصل "تنظيف الفلتر المطوي المسطح").
- قم باستبدال الفلتر المطوي المسطح التالف.
- كيس الفلتر ممتلئ: قم باستخدام كيس فلتر جديد (رقم الطلب. انظر قائمة قطع الغيار في نهاية هذا الدليل/رقم الطلب. انظر قائمة قطع الغيار في نهاية هذا الدليل)



لا تتخلص من حامل كيس الفلتر!

الضمان

في كل دولة تسري شروط الضمان التي تضعها شركة التسويق المختصة التابعة لنا. نحن نتولى علاج الأعطال التي قد تطرأ على جهازك بدون مقابل خلال فترة الضمان طالما أن السبب في هذه الأعطال ناجم عن وجود عيب في المواد أو في الصنع. في حالة استحقاق الضمان، توجه من فضلك بقسيمة الشراء إلى أقرب موزع أو مركز خدمة عملاء معتمد.
(العنوان موجود في الصفحة الخلفية)

خدمة العملاء

يسر فرع مؤسسة KÄRCHER أن يقدم لك كافة أشكال المساعدة في حالة وجود استفسارات أو أعطال.
(العنوان موجود في الصفحة الخلفية)

طلب قطع غيار وملحقات إضافية

ستجد في نهاية دليل التشغيل نماذج لقطع الغيار الأكثر استخداماً. يمكنك الحصول على قطع الغيار والملحقات من الموزع أو من فرع مؤسسة KÄRCHER.
(العنوان موجود في الصفحة الخلفية)

تخزين الجهاز

صورة E2

- قم بتخزين الملحقات في الجهاز، واحفظ الجهاز في مكان جاف.

العناية والصيانة

⚠️ خطر

يجب غلق الجهاز وسحب القابس الكهربائي في كل مرة قبل القيام بأعمال العناية والصيانة.

غير مسموح بإجراء الإصلاحات واستخدام المكونات الكهربائية بالجهاز إلا لمركز خدمة العملاء المعتمد.

⚠️ تنبيه:

لا تستخدم أية أداة كاشطة أو زجاج أو منظف متعدد الاستخدام. لا تغمر الجهاز في الماء أبداً. لا تغمر الجهاز في الماء مطلقاً.

- قم بتنظيف الجهاز وأجزاء الملحقات البلاستيكية باستخدام منظف البلاستيك المتداول.
- يمكن غسل خزان الاتساخت والملحقات بالماء عند الضرورة، إلا أنه ينبغي تجفيفها قبل إعادة الاستخدام.

تنظيف الفلتر المطوي المسطح

صورة F1

- قم بتحرير غطاء الفلتر وفتحه. انزع الإطارات والفلتر واطرق على الفلتر. قم بتنظيف الفلتر تحت الماء المتدفق عند الحاجة. لا تقم بحك الفلتر أو تنظيفه بالفرشاة.
- يجب تركه حتى يجف تماماً قبل التركيب.

صورة F2

- قم بتركيب الفلتر أولاً، ثم قم بتركيب الإطارات مرة أخرى.

التنظيف الجاف

⚠️ لا تستخدم سوى فلتر مطو مسطح جاف!

صورة G1

- إرشادات: لشفط الغبار الناعم، استخدم كيس فلتر. إرشادات
- ترتبط درجة ملء كيس الفلتر بالقادورات التي تم شفطها.
- فقد تنفجر أكياس الفلتر الممتلئة للغاية، وبالتالي، يجب تغيير كيس الفلتر في الوقت المناسب
- بالنسبة للغبار الناعم والرمل وما إلى ذلك، يجب تغيير كيس الفلتر بصورة متكررة.

التنظيف بالماء

- لشفط الرطوبة والبلل، يجب تركيب الملحقات اللازمة بأنوية الشفط أو المقبض اليدوي مباشرة.

⚠️ تنبيه:

لا تستخدم كيس فلتر! في حالة تكون رغوة أو عند خروج سائل من الجهاز، قم بإيقاف الجهاز على الفور. ملحوظة: في حالة امتلاء الخزان، تقوم عوامة بإغلاق فتحة الشفط وتزيد سرعة الجهاز. يجب إيقاف تشغيل الجهاز وتفريغ الخزان على الفور.

إيقاف التشغيل

- قم بإيقاف الجهاز.
- صورة D1
- قم بوضع فوهة الأرضية في وضع الإيقاف.

إنهاء التشغيل

- أوقف الجهاز واسحب قابس الشبكة.
- تفريغ الخزان
- صورة E1
- اسحب رأس الجهاز و قم بتفريغ الخزان الممتلئ بالقادورات الرطبة أو الجافة.

- 3 مقبض
حمل الجهاز أو لسحب رأس الجهاز بعد فكه.
4 زر تحرير غطاء الفلتر
5 وضع الإيقاف
لايقاف تشغيل فوهة الأرضية عند توقف العمل.
6 فتحة الملحقات- الخزان
تسمح فتحة الملحقات هذه بتخزين أنابيب الشفط أو الملحقات الأخرى.
7 سداة الخزان
للفتح اسحب للخارج، وللإغلاق اضغط للداخل.
8 بكرات التوجيه
9 الفلتر المطوي المسطح المزود بإطارات (مستخدم بالجهاز بالفعل)
10 حامل كيس الفلتر
11 كيس الفلتر

- الأسطح الصلبة، الشفط الرطب : استخدم وحدة تركيبية بحافتين مطاطيتين.
الأسطح الصلبة، الشفط الجاف : استخدم وحدة تركيبية مزودة بفرشتين.
الأرضيات المغطاة بالسجاد، الشفط الرطب والشفط الجاف : الاستخدام بدون وحدات تركيبية.
15 فوهة الشقوق

الاستخدام

⚠️ **احرص دائماً على العمل والفلتر المطوي المسطح مركب، سواء في حالة التنظيف الجاف أو الرطب!**

قبل بدء التشغيل

- صورة A1
• انزع رأس الجهاز وأخرج المحتويات من الخزان.
صورة A2
• لف الخزان واضغط على بكرات التوجيه في الفتحات الموجودة بأرضية الخزان حتى تتوقف تماماً.
صورة A3
• قم بتركيب رأس الجهاز وتأمين قفلها.

التشغيل

- صورة B1
• قم بتوصيل الملحقات.
صورة B2
• قم بتوصيل قابس الكهرباء.
صورة B3
• قم بتشغيل الجهاز.
الوضع ا : الجهاز قيد التشغيل.
الوضع صفر : الجهاز متوقف عن العمل

- يتعين إيقاف تشغيل الجهاز بعد كل استخدام وقبل القيام بكل عملية تنظيف أو صيانة. يتعين إيقاف تشغيل الجهاز بعد كل استخدام وقبل القيام بكل عملية تنظيف أو صيانة.
- يكمن هنا خطر الحريق. لا يجب شطف أية أشياء مشتعلة أو متوهجة. يكمن هنا خطر الحريق. لا يجب شطف أية أشياء مشتعلة أو متوهجة.
- يحظر تمامًا تشغيل الجهاز في أماكن معرضة لخطر الانفجار. يحظر تمامًا تشغيل الجهاز في أماكن معرضة لخطر الانفجار.
- ⚠️ **الوصلة الكهربائية**
قم بتوصيل الجهاز بتيار كهربائي متردد. يجب أن يتوافق الجهد الكهربائي مع الجهد المذكور على الملصق الموجود على الجهاز.
- ⚠️ **خطر حدوث صدمة كهربائية**
يجب ألا يتم الإمساك بسلك التوصيل الرئيسي والمقبس بأيدي مبللة نهائيًا. لا تمسك سلك التوصيل الرئيسي إلا من عند المقابس ولا تسحبه من المقبس. يجب التحقق من عدم وجود تلفيات بسلك التوصيل الرئيسي المزود بمقابس وذلك قبل التشغيل في كل مرة. يجب استبدال سلك التوصيل الرئيسي التالف فوراً عن طريق خدمة العملاء المعتمدة/كهربائي مختص. تجنباً لوقوع حوادث كهربائية ننصح باستخدام مقابس ذات مفاتيح قطع الدائرة الكهربائية لتيار الخلل مضادة للتيار (الحد الأقصى 30 مللي أمبير لشدة تيار التحرير الاسمي).
- القابلة للانفجار أو الاحتراق، السوائل والأتربة (الأتربة التفاعلية)
- غبار المعادن القابل للتفاعل (مثل الألومونيوم، والمغنيسيوم، والزنك) عند اتحادها مع وسائل التنظيف القلوية والحمضية القوية. غبار المعادن القابل للتفاعل (مثل الألومونيوم، والمغنيسيوم، والزنك) عند اتحادها مع وسائل التنظيف القلوية والحمضية القوية.
- الأحماض والعناصر القوية والمركزة/الأحماض والعناصر القوية والمركزة
- المواد العضوية المذيبة (مثل البنزين، ومزيل الألوان، والأسيتون، والزيت الساخن). المواد العضوية المذيبة (مثل البنزين، ومزيل الألوان، والأسيتون، والزيت الساخن).
- بالإضافة إلى ذلك يمكن أن تؤدي هذه المواد إلى تآكل الخامات المستخدمة في صنع الجهاز.

وصف الجهاز



الصور، انظر الصفحة المطوية!

عند فض محتويات العبوة قم بالتأكد من عدم نقص أي ملحقات أو وجود أضرار. برجاء إخطار الموزع عند تعرض الجهاز لأضرار بسبب النقل.

1 توصيلة خرطوم الشفط

لتوصيل خرطوم الشفط عند القيام بعملية الشفط.

ملحوظة: للقيام بعملية السحب، اضغط على السقاطة بإصبع الإبهام واسحب خرطوم الشفط نحو الخارج.

2 مفتاح دوار (تشغيل / إيقاف)

⚠️ **انتبه!**
بعض المواد يمكن أن تكون أبخرة أو خليط قابل للانفجار عند اتحادها مع الهواء الممتص!
لا تقم بشفط الأشياء التالية مطلقاً:

- الغازات القابلة للانفجار أو الاحتراق، السوائل والأتربة (الأتربة التفاعلية)/الغازات



تحتوي الأجهزة القديمة على مواد قيمة قابلة لإعادة التدوير والاستخدام والتي يجب الاستفادة منها. لذا، قم بالتخلص من الأجهزة القديمة بما يتوافق مع نظم التجميع المناسبة. **التخلص من الفلتر وكيس الفلتر** يتم تصنيع الفلتر وكيس الفلتر من مواد صديقة للبيئة.

طالما أنها لا تحتوي على أية مواد قابلة للامتصاص والتي يحظر إلقائها في سلة القمامة المنزلية، يمكنك التخلص منها في سلة القمامة المنزلية العادية.

 برجاء قراءة دليل التشغيل الأصلي هذا قبل أول استخدام لجهازكم، ثم التعامل مع الجهاز وفقاً للتعليمات الواردة بهذا الدليل. كما يرجى الاحتفاظ بدليل التشغيل لأي استخدامات أخرى فيما بعد أو في حالة تسليم الجهاز لمستخدمين آخرين.

الاستخدام المطابق للتعليمات

تم تصميم الجهاز وفقاً للمواصفات الواردة في دليل التشغيل هذا وإرشادات السلامة الخاصة باستخدامه كمكسنة كهربائية للأرضيات الرطبة والجافة.

تم تطوير هذا الجهاز من أجل الاستخدام الشخصي كما أنه غير مصمم لتلبية متطلبات الاستخدام التجاري.

يجب حماية الجهاز من الأمطار. لا يجوز تخزينه في الأماكن الخارجية المفتوحة.

انتبه: لشطف الرماد والسخام، يجب استخدام فلتر أولي فقط (رقم الطلب: 2.863139). انتبه

لا يجوز استخدام المكسنة الكهربائية للأرضيات الجافة والرطبة إلا مع المكونات التالية:

– كيس الفلتر الأصلي.
– قطع الغيار الأصلية أو الملحقات الأصلية أو الملحقات الإضافية الأصلية.

لن تتحمل الشركة المنتجة مسؤولية أية أضرار محتملة قد تحدث نتيجة للاستخدام غير المطابق للمواصفات أو التشغيل الخاطئ.

حماية البيئة



مواد التغليف قابلة للتدوير وإعادة الاستخدام. برجاء عدم التخلص من العبوة في سلة القمامة المنزلية ولكن عليك بتقديمها للجهات المختصة بإعادة تدوير القمامة.

إرشادات السلامة

- لا يجوز استخدام هذا الجهاز من قبل أي أشخاص (بما في ذلك الأطفال) يعانون من أية إعاقات بدنية أو حسية أو ذهنية أو تعوزهم الخبرة أو المعرفة أو كليهما، إلا إذا تم الإشراف عليهم من قبل الشخص المختص بسلامتهم أو إذا حصلوا على تعليمات من هذا الشخص بشأن كيفية استخدام هذا الجهاز. فضلاً عن ذلك، يتعين مراقبة الأطفال للتأكد من عدم عبثهم بالجهاز. لا يجوز استخدام هذا الجهاز من قبل أي أشخاص (بما في ذلك الأطفال) يعانون من أية إعاقات بدنية أو حسية أو ذهنية أو تعوزهم الخبرة أو المعرفة أو كليهما، إلا إذا تم الإشراف عليهم من قبل الشخص المختص بسلامتهم أو إذا حصلوا على تعليمات من هذا الشخص بشأن كيفية استخدام هذا الجهاز. فضلاً عن ذلك، يتعين مراقبة الأطفال للتأكد من عدم عبثهم بالجهاز.
- تحفظ لغافة ورق القصدير الخاصة بالتغليف بعيداً عن متناول الأطفال، حيث يكمن خطر الاختناق. تحفظ لغافة ورق القصدير الخاصة بالتغليف بعيداً عن متناول الأطفال، حيث يكمن خطر الاختناق!

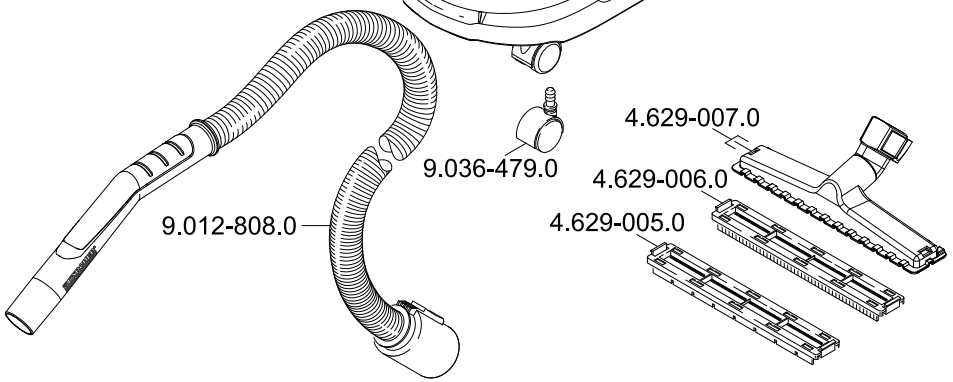
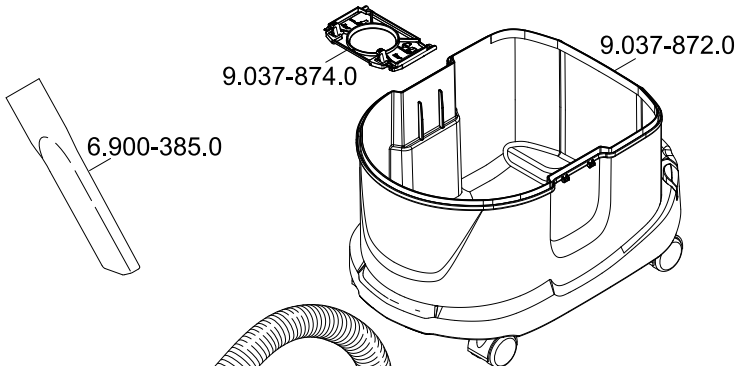
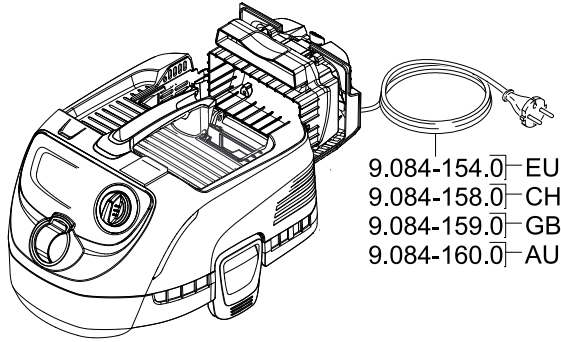
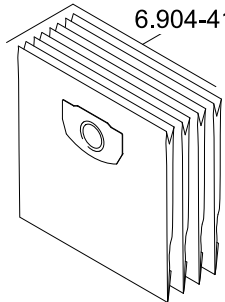
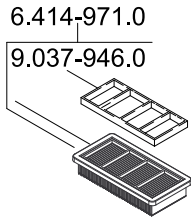
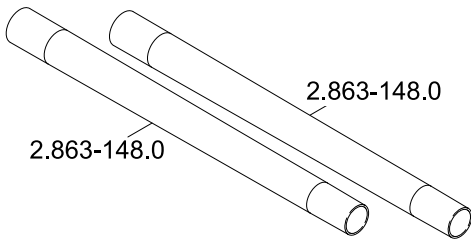

A
Alfred Kärcher Ges.m.b.H.
Lichtblaustraße 7
1220 Wien
☎ (01) 250 600

AUS
Kärcher Pty. Ltd.
40 Koornang Road
Scoresby VIC 3179
☎ (03) 9765 - 2300

B / LUX
Kärcher N.V.
Industrieweg 12
2320 Hoogstraten
☎ B: 0900 10027
LUX: 0032 900 10027

BR
Kärcher Indústria e Comércio Ltda.
Av. Prof. Benedito Montenegro 419
CEP 13.140-000 - Paulínia - SP
☎ 0800 176 111

CDN
Kärcher Canada Inc.
6975 Creditview Road Unit #2
Mississauga, Ontario L5N 8E9
☎ 1-800-465-4980

CH
Kärcher AG
Industriestraße 16
8108 Dällikon
☎ 0844 850 863

CZ
Kärcher spol s r.o.
Modletice č.p. 141
251 01 Říčany u Prahy
☎ 0323 606 014

D
Alfred Kärcher GmbH & Co. KG
Service-Center Gissigheim
Im Gewerbegebiet 2
97953 Königheim-Gissigheim
☎ (07195) 903 2065

DK
Kärcher Rengøringsystemer A/S
Gejlhøvegård 5
6000 Kolding
☎ 70 206 667

E
Kärcher S.A.
Pol. Industrial Font del Radium
Calle Doctor Trueta 6-7
08400 Granollers (Barcelona)
☎ 902 170 068

F
Kärcher S.A.S.
5 Avenue des Coquelicots
Z.A. des Petits Carreaux
94865 Bonneuil-sur-Marne
☎ (01) 43 996 770

FIN
Kärcher OY
Yrittäjätie 17
01800 Klaukkala
☎ 0207 413 600

GB
Kärcher(UK) Limited
Kärcher House
Beaumont Road
Banbury
Oxon, OX16 1TB
☎ 01295 752 200

GR
Kärcher Cleaning Systems A.E.
31-33, Nikitara str. &
Konstantinoupoleos str.
13671 Acharnes
☎ 210 - 2316 153

H
Kärcher Hungária Kft
Tormásrét ut 2.
2051 Biatorbágy
☎ (023) 530 640

HK
Kärcher Limited
Unit 10, 17/F.
APEC Plaza
49 Hoi Yuen Road
Kwun Tong, Kowloon
☎ (02) 357-5863

I
Kärcher S.p.A.
Via A.Vespucchi 19
21013 Gallarate (VA)
☎ 848 - 99 88 77

IRL
Kärcher Limited
12 Willow Business Park
Nangor Road
Clondalkin Dublin 12
☎ (01) 409 77 77

KOR
Kärcher Co. Ltd. (South Korea)
Youngjae B/D, 50-1, 51-1
Sansoo-dong, Mapo-ku
Seoul 121-060
☎ 032-465-8000

MAL
Kärcher Cleaning Systems Sdn. Bhd.
No. 8, Jalan Serindit 2
Bandar Puchong Jaya
47100 Puchong, Selangor
☎ (03) 5882 1148

MEX
Kärcher México, SA de CV
Av. Gustavo Baz No. 29-C
Col. Naucalpan Centro
Naucalpan, Edo. de México
C.P. 53000 México
☎ 01 800 024 13 13

N
Kärcher AS
Stanseveien 31
0976 Oslo
☎ 24 17 77 00

NL
Kärcher BV
Postbus 474
4870 AL Etten-Leur
☎ 0900-33 444 33

NZ
Kärcher Limited
12 Ron Driver Place
East Tamaki, Auckland
☎ (09) 274-4603

P
Neoparts - Com.e.Ind.Automóvel,S.A.
Av. Infante D. Henrique, Lote 35
1800-218 Lisboa
☎ 21 8558300

PL
Kärcher Sp. z o.o.
Ul. Stawowa 140
31-346 Kraków
☎ (012) 6397-222

PRC
Kärcher Cleaning Systems Co., Ltd.
Part B, Building 30,
No. 390 Ai Du Road
Shanghai Waigaoqiao 200131
☎ (021) 5046-3579

RO
Kärcher Romania s.r.l.
Sos. Odaii Nr. 439
013606 București
☎ 0372 709 001

RUS
ООО «Керхер»
109147, Москва
ул. Таганская, д.34, стр.3
☎ +7 495 228 39 45

S
Kärcher AB
Tagenevägen 31
42502 Hisings-Kärä
☎ (031) 577-300

SGP
Kärcher Asia Pacific Pte. Ltd.
5 Toh Guan Road East
#01-00 Freight Links
Express Distripark
Singapore 608831
☎ 6897-1811

SK
Kärcher Slovakia, s.r.o.
Beniakova 2
94901 Nitra
☎ 037 6555 798

TR
Kärcher Servis Ticaret A.S.
9 Eylül Mahallesi
307 Sokak No. 6
Gazimир / Izmir
☎ (0232) 252-0708

TWN
Kärcher Limited
5F/6. No.7
Wu-Chuan 1st Rd
Wu-Ku Industrial Zone
Taipei County
☎ (02) 2299-9626

UA
Kärcher Ukraine
Kilzeva doroga, 9
03191, Kyiv
☎ (044) 594 75 75

UAE
Kärcher FZE
Jebel Ali Free Zone
RA 8, XB 1, Jebel Ali, Dubai
☎ (04) 8836-776

USA
Alfred Kärcher, Inc
120 Satellite Blvd
Suite 350
Duluth, GA 30097
☎ 678-935-4545; 877-527-2437

ZA
Kärcher (Pty.) Limited
144 Kusckhe Street
Meadowdale
Edenvale 1614
☎ (011) 574-5360



www.kaercher.com