

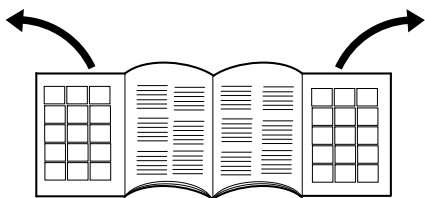

Deutsch	5
English	19
Français	33
Nederlands	48
Italiano	62
Español	76
Português	91
Dansk	106
Norsk	120
Suomi	134
Svenska	148
Türkçe	162
Ελληνικά	176
Românește	192
Polski	206
Slovenščina	221
Čeština	235
Magyar	249
Русский	263
Slovenčina	280
Hrvatski	294
Σηρski	308
Български	322
Eesti	337
Latviešu	351
Lietuviškai	365
Українська	379

Register and win!
www.karcher.com





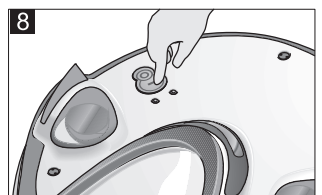
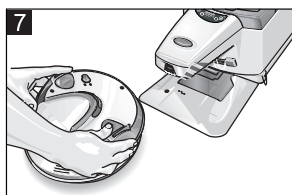
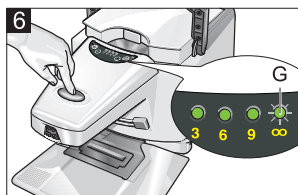
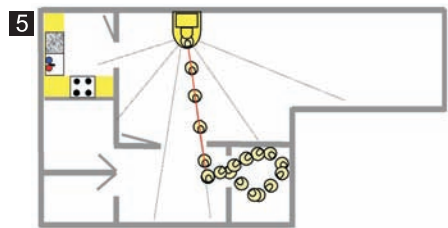
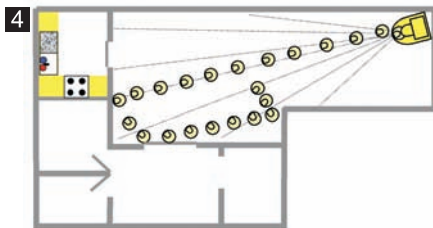
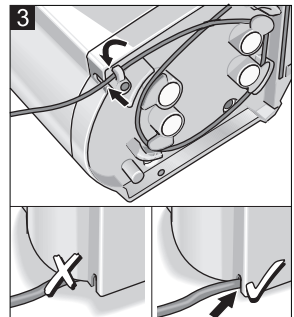
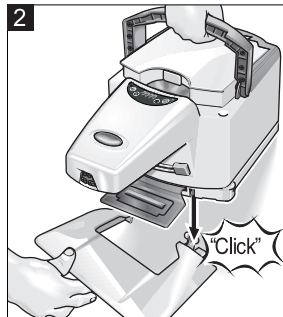
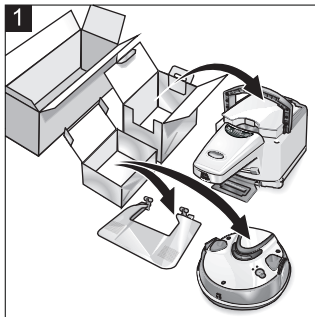
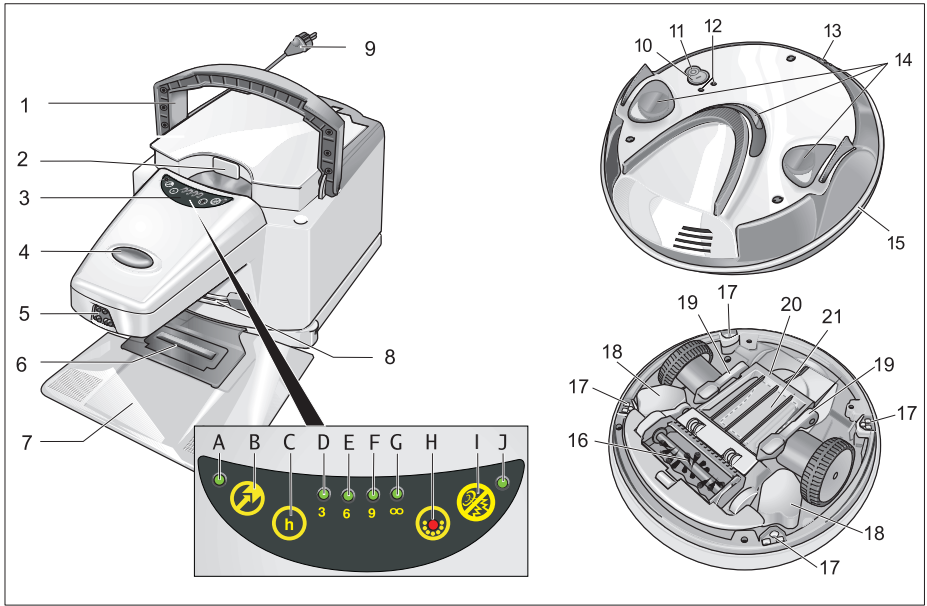

Inhaltsverzeichnis

Allgemeine Hinweise 5
Bestimmungsgemäße Verwendung 5
Umweltschutz 6
Garantie 6
Sicherheitshinweise 6
Gerätebeschreibung 7
Funktion und Arbeitsweise 7
Bedienelemente 8
Vorbereitungen zur Inbetriebnahme 8
Gerät auspacken 8
Auffahrrampe der Station montieren 8
Aufstellhinweise für die Station 8
Betrieb 9
Vorbereitungen für die Reinigung 9
Tipps und Tricks 9
Inbetriebnahme 10
Reinigungsdauer wählen 10
Leiser Betrieb (Quiet mode) 11
Fahrprogramme 11
Reinigungsroboter parken 11
Betrieb beenden / Ausschalten 11
Pflege und Wartung 11
Station für Reinigungsroboter 11
Reinigungsroboter 12
Technische Daten 13
Station für Reinigungsroboter 13
Reinigungsroboter 13
Altgerät und Akku entsorgen 13
Akku ausbauen und entsorgen 13
Störungshilfe 14
EG-Konformitätserklärung 16
Häufig gestellte Fragen und Antworten 16

Allgemeine Hinweise

Sehr geehrter Kunde,



Lesen Sie vor der ersten Benutzung Ihres Gerätes diese Originalbetriebsanleitung, handeln Sie danach und bewahren Sie diese für späteren Gebrauch oder für Nachbesitzer auf.

Bestimmungsgemäße Verwendung

Der RoboCleaner besteht aus zwei Einheiten; einer **Station** und einem akkubetriebenen **Reinigungsroboter**.

- Er ist zur vollautomatischen Reinigung des Innenbereiches vorgesehen und kann auf allen gängigen Bodenbelägen zur autonomen, kontinuierlichen Unterhaltsreinigung eingesetzt werden.
- Dieses Gerät wurde für den privaten Gebrauch entwickelt und ist nicht für die Beanspruchungen des gewerblichen Einsatzes vorgesehen.

Benutzen Sie den RoboCleaner ausschließlich:

- zur Reinigung von textilen – und harten Bodenbelägen im Privathaushalt.

Achtung: Zur Vermeidung von Kratzern auf sehr empfindlichen Bodenbelägen (z.B. weichem Marmor), bitte zuerst an unauffälliger Stelle testen.

Benutzen Sie den RoboCleaner **nicht** zur Reinigung:

- von nassen Bodenbelägen.
- von Wasch- oder sonstigen Feuchträumen.
- von Treppen.
- von Tischplatten und Regalen.
- von Keller oder Dachboden.
- von Lagerräumen, Industriegebäuden, usw.
- im Freien.

Der Hersteller haftet nicht für eventuelle Schäden, die durch nicht bestimmungsgemäßen Gebrauch oder falsche Bedienung verursacht werden.

Umweltschutz



Die Verpackungsmaterialien sind recyclebar. Bitte werfen Sie die Verpackungen nicht in den Hausmüll, sondern führen Sie diese einer Wiederverwertung zu.



Altgeräte enthalten wertvolle recyclingfähige Materialien, die einer Verwertung zugeführt werden sollten. Batterien und Akkus enthalten Stoffe, die nicht in die Umwelt gelangen dürfen. Bitte entsorgen Sie Altgeräte, Batterien und Akkus deshalb über geeignete Sammelsysteme.

Entsorgung von Filter und Filterbeutel

Filter und Filterbeutel sind aus umweltverträglichen Materialien hergestellt.

Sofern sie keine eingesaugten Substanzen enthalten, die für den Hausmüll verboten sind, können sie über den normalen Hausmüll entsorgt werden.

Hinweise zu Inhaltsstoffen (REACH)

Aktuelle Informationen zu Inhaltsstoffen finden Sie unter:

www.kaercher.de/REACH

Garantie

In jedem Land gelten die von unserer zuständigen Vertriebsgesellschaft herausgegebenen Garantiebedingungen. Etwaige Störungen an Ihrem Gerät beseitigen wir innerhalb der Garantiefrist kostenlos, sofern ein Material- oder Herstellungsfehler die Ursache sein sollte. Im Garantiefall wenden Sie sich bitte mit Kaufbeleg an Ihren Händler oder die nächste autorisierte Kundendienststelle.

(Adresse siehe Rückseite)

Sicherheitshinweise

Der Betrieb ist untersagt in Räumen:

- die mit einer Alarmanlage oder Bewegungsmelder gesichert sind.
- in denen die Luft brennbare Gase von Benzin, Heizöl, Farbverdünner, Lösungsmittel, Petroleum oder Spiritus enthält (Explosionsgefahr).
- mit brennendem Feuer bzw. Glut in einem offenen Kamin ohne Aufsicht.
- mit brennenden Kerzen ohne Aufsicht.

⚠ Gefahr

- Das Gerät nur an Wechselstrom anschließen. Die Spannung muss mit dem Typenschild des Gerätes übereinstimmen.
- Netzkabel mit Stecker vor jedem Betrieb auf Schäden prüfen. Beschädigtes Netzkabel unverzüglich durch autorisierten Kundendienst/Elektro-Fachkraft austauschen lassen.
- Netzkabel und Steckdose niemals mit feuchten Händen anfassen.
- Netzanschlussleitung nur am Netzstecker anfassen, nicht an der Leitung aus Steckdosen ziehen.
- Verpackungsfolien von Kindern fernhalten, es besteht Erstickungsgefahr!

⚠ Achtung

- Dieses Gerät ist nicht dafür bestimmt, durch Personen (einschließlich Kinder) mit eingeschränkten physischen, sensorischen oder geistigen Fähigkeiten oder mangels Erfahrung und/oder mangels Wissen benutzt zu werden, es sei denn, sie werden durch eine für ihre Sicherheit zuständige Person beaufsichtigt oder erhalten von ihr Anweisungen, wie das Gerät zu benutzen ist. Kinder sollten beaufsichtigt werden, um sicherzustellen, dass sie nicht mit dem Gerät spielen.
- Es dürfen nur Zubehör und Ersatzteile verwendet werden, die von KÄRCHER freigegeben sind. Original-Zubehör und Original-Ersatzteile bieten die Gewähr

dafür, dass das Gerät sicher und störungsfrei betrieben werden kann.

- Die Reparatur des Gerätes darf nur durch einen autorisierten Kundendienst erfolgen.
- Gerät nach jedem Gebrauch und vor jeder Reinigung/Wartung ausschalten.

Vorsicht

- Gerät enthält drehende Bürstenwalze, auf keinen Fall während des Betriebes mit Fingern oder Werkzeug hineinfassen!
- Kinder während des Reinigungsbetriebes nicht alleine mit dem Reinigungsroboter lassen.
- Nicht auf Station bzw. Reinigungsroboter stehen oder sitzen.
- Es besteht Stolpergefahr durch den umherfahrenden Reinigungsroboter.
- Durch Anstoßen des Reinigungsroboters können Gegenstände umfallen (auch Gegenstände auf Tischen oder kleinen Möbelstücken).
- Reinigungsroboter kann sich in herunterhängenden Telefonkabeln, Elektrokabeln, Tischdecken, Schnüren, Gürtel usw. verfangen. Das kann zum Herunterfallen von Gegenständen führen.

Hinweise zum Ladebetrieb von Ladestation und Reinigungsroboter

- Mit der Ladevorrichtung der Station darf nur der Reinigungsroboter geladen werden.
- Die Akkus des Reinigungsroboters dürfen nur an der Ladevorrichtung der Station geladen werden.
- **Kurzschlussgefahr!** Leitende Gegenstände (z.B. Schraubendreher oder Ähnliches) von den Ladekontakten fernhalten.

Gerätebeschreibung

Funktion und Arbeitsweise

Der RoboCleaner besteht aus zwei Einheiten; einer **Station** und einem akkubetriebenen **Reinigungsroboters**.

Reinigungsroboter

Der mobile Reinigungsroboter bezieht seine Energie aus eingebauten aufladbaren Akkus. Mit einer Akkuladung kann der Reinigungsroboter bis zu 60 Minuten reinigen. Durch Infrarot ist der der Reinigungsroboter mit der Station verbunden. Lässt die Akkuladung nach, sucht er seine Station selbstständig um sich an der Station aufzuladen. Bei längerer Suche schaltet er die Reinigungsaggregate ab um bei der Suche Energie zu sparen.

Der Reinigungsroboter bewegt sich nach dem Zufallsprinzip, trifft er auf ein Hindernis ändert er unter einem beliebigen Winkel seine Richtung. Er fährt dann solange geradeaus, bis er auf das nächste Hindernis trifft. Die flache Konstruktion des Reinigungsroboter macht es möglich, dass er auch unter Möbeln wie Bett, Sofa und Schrank reinigen kann.

Der Reinigungsroboter arbeitet mit optischen Sensoren (Absturzsensoren), die Treppen und Absätze erkennen und Abstürze verhindern.

Der Reinigungsroboter hat 4 Fahrprogramme und kann sich so an die unterschiedliche Verschmutzung des Bodens anpassen. Die Steuerung erfolgt automatisch durch Sensoren im Schmutzbehälter, abhängig vom erkannten Verschmutzungsgrad.

Station für Reinigungsroboter

In der Station werden die Akkus des Reinigungsroboters geladen und der Schmutz aus dem Schmutzbehälter des Reinigungsroboters abgesaugt. Der Schmutz wird in einem Filterbeutel (2 l) gesammelt.

Nach der Ladezeit verlässt er selbstständig die Station und setzt den Reinigungsvorgang fort.

Bedienelemente

Abbildungen siehe Ausklappseiten!



Station für Reinigungsroboter

- 1 Tragegriff, klappbar
- 2 Griffmulde zum Öffnen des Filterdeckels
- 3 Bedienfeld Station
- 4 Schalter Station EIN /AUS
- 5 Infrarot Sender
- 6 Absaugöffnung
- 7 Auffahrrampe für Reinigungsroboter (zum Andocken an Station)
- 8 Ladkontakte
- 9 Netzkabel

Bedienfeld Station (3)

- A Kontrolllampe (grün) – Reinigungsroboter parken
- B Taste „Reinigungsroboter parken“ – Ein/Aus
- C Taste „Reinigungsdauer wählen“
- D Kontrolllampe (grün) – 3 Stunden Reinigung
- E Kontrolllampe (grün) – 6 Stunden Reinigung
- F Kontrolllampe (grün) – 9 Stunden Reinigung
- G Kontrolllampe (grün) – Dauerreinigung
- H Kontrolllampe (rot) – Filter voll
- I Taste „leiser Betrieb (Quiet mode)“ – Ein/Aus
- J Kontrolllampe (grün) – leiser Betrieb

Reinigungsroboter

- 10 Taste „Reinigungsroboter einschalten“
- 11 Taste „Reinigungsroboter ausschalten“
- 12 Leuchtanzeigen
(Grün - Betrieb / Rot - Störung)
- 13 Ladkontakte
- 14 Infrarot Empfänger
- 15 Stoßfänger
- 16 Bürstenwalze
- 17 Absturzsensoren (4x)
- 18 Akkus (2x)

- 19 Verschlusshebel Schmutzbehälter (2x)
- 20 Deckel Schmutzbehälter
- 21 Schmutzbehälter

Vorbereitungen zur Inbetriebnahme

Gerät auspacken

 Die Verpackungsmaterialien sind recyclebar. Bitte werfen Sie die Verpackungen nicht in den Hausmüll, sondern führen Sie diese einer Wiederverwertung zu.

Abbildung **1**

- Überprüfen Sie beim Auspacken, ob alle Teile vorhanden sind.
Sollten Teile fehlen oder Sie beim Auspacken einen Transportschaden feststellen, benachrichtigen Sie sofort Ihren Händler.

Auffahrrampe der Station montieren

Abbildung **2**

- Halten Sie die Auffahrrampe schräg. Setzen Sie die Aussparungen der Station auf die Zapfen der Auffahrrampe.
- Drücken Sie die Station und die Auffahrrampe nach unten, bis die Verbindung einrastet.

Aufstellhinweise für die Station

Die Position der Station ist so zu wählen, dass der Reinigungsroboter mit großer Wahrscheinlichkeit immer wieder den Infrarotleitstrahl durchfährt, damit findet er problemlos zur Station zurück.

Abbildung **3**

- Netzkabel in die Kabelhaken einhängen, achten Sie darauf, dass das Netzkabel durch die Gehäuseöffnung geführt ist.

Hinweis: Netzkabel nur soweit abwickeln wie notwendig.

- Station eben aufstellen.

Achtung:

Bei Galerien und Treppenabgängen müssen Innenecken abgesichert werden, falls die Durchfahrhöhe unter dem Geländer größer als 10 cm ist.

- ➔ Stecken Sie den Netzstecker in eine geeignete Steckdose.

Reinigung eines Raumes

Abbildung 4

- ➔ Stellen Sie die Station in dem zu reinigenden Raum auf, beispielsweise wie in der Abbildung gezeigt.

Hinweis: Das Anpassen an wechselnde Raumgrößen ist durch Auswahl der Reinigungsdauer möglich (siehe Kapitel „Reinigungsdauer wählen“).

Reinigung einer Etage

Abbildung 5

- ➔ Wählen Sie den Standort zum Aufstellen der Station so, dass das dem Reinigungsroboter das Erreichen mehrerer Räume erleichtert wird.

Hinweis: Stellen Sie die benötigte Reinigungsdauer ein (siehe Kapitel „Reinigungsdauer wählen“).

Achtung:

Bei Galerien und Treppenabgängen müssen Innenecken abgesichert werden, falls die Durchfahrhöhe unter dem Geländer größer als 10 cm ist.

Hinweis: Zimmerübergänge mit einem Absatz zwischen 2 cm und 8 cm fährt der Reinigungsroboter im Betrieb normalerweise hinunter aber nicht hinauf.

Betrieb**Vorbereitungen für die Reinigung****Achtung:**

Vor dem Betrieb des Reinigungsroboters bitte dafür sorgen dass keine Hindernisse auf dem Boden, an Treppen oder Absätzen liegen.

Hindernisse können zum Beispiel sein:

- Zeitungen, Bücher, Zeitschriften, Papier
- Kleidung, Spielzeug, CDs
- Plastiktüten
- Flaschen, Gläser
- Gardinen am Boden
- Badevorlege

Keine Hindernisse sind zum Beispiel:

- Einzelne Kabel im Raum
- Türschwellen bis 1 cm Höhe
- Teppichfransen kürzer 10 cm

Tipps und Tricks

- Beobachten Sie den Reinigungsroboter bei den ersten Reinigungsarbeiten. Hindernisse im Raum die er nicht bewältigen kann, sollten Sie frühzeitig entfernen. Damit vermeiden Sie unerwünschte Unterbrechungen.
- Räumen Sie vor dem Einsatz des Reinigungsroboter genauso auf, als ob Sie Staubsaugen würden. Lassen Sie keine losen Gegenstände auf dem Boden liegen.
- Binden Sie herunterhängende Kabel, Schnüre oder Vorhänge hoch, um ein Herunterziehen zu vermeiden.
- Achten Sie darauf, dass der Akku vollständig geladen ist, wenn Sie das Gerät länger als 4 Monate einlagern.
- Stellen Sie an der Station die Funktion „Leiser Betrieb (Quiet mode)“ ein, wenn Sie während des Fernsehens oder Telefonats nicht gestört werden wollen.

- Achten Sie bei der Reinigung eines Raumes darauf, dass alle Türen geschlossen sind.
- Achten Sie bei der Reinigung einer Etage darauf, dass der Reinigungsroboter nicht hinter Türen gelangen kann.
- Der beste Zeitpunkt zum Ausschalten des Reinigungsroboters ist, wenn er sich zum Laden in der Station befindet (nach dem Absaugen des Schmutzbehälters).

Um sich mit dem RoboCleaner noch näher vertraut zu machen empfehlen wir Ihnen, vor der Inbetriebnahme das Kapitel „Häufig gestellte Fragen und Antworten“ am Ende der Anleitung zu beachten.

Inbetriebnahme

Abbildung 6

→ Schalten Sie die Station ein.

Die Kontrolllampe - Dauerreinigung leuchtet.

Abbildung 7

→ Stellen Sie den Reinigungsroboter vor der Station auf den Boden.

Abbildung 8

→ Schalten Sie den Reinigungsroboter ein.

Hinweis: Der Reinigungsroboter fährt immer zuerst zur Station, um den Schmutzbehälter zu leeren, den Ladezustand der Akkus zu prüfen und falls notwendig zu laden. Danach beginnt der Reinigungsroboter seine Reinigungsfahrt.

Kontrolllampen am Reinigungsroboter		
Grün	Dauerlicht	Reinigungsfahrt
	Langsames Blinken	Reinigungsroboter sucht Station
	Schnelles Blinken	Akkus werden aufgeladen
Rot	Siehe Kapitel „Störungshilfe“	

Inbetriebnahme nach langer Ruhezeit oder leerem Akku

Wird der Reinigungsroboter mit vollständig leeren Akkus in Betrieb genommen, zeigt das Gerät keinerlei Funktion. Gehen Sie dann folgendermaßen vor, um das Gerät in Betrieb zu nehmen:

Abbildung 9

- Stellen Sie den Reinigungsroboter an die Station und drücken Sie die Ladekontakte ca. 60 Sekunden gegen die Ladekontakte der Station, dabei wird der Schmutzbehälter abgesaugt.
- Stellen Sie nun den Reinigungsroboter 50 cm vor die Station und schalten ihn ein.

Hinweis: Der Reinigungsroboter fährt selbstständig in die Station und wird geladen. Die Ladezeit beträgt ca. 60 Minuten.

Reinigungsdauer wählen

Wählen sie an der Station anhand der untenstehenden Tabelle die Reinigungszeit aus. (Grundeinstellung: Dauerbetrieb).

Abbildung 10

- Drücken Sie die Taste „Reinigungsdauer wählen“ bis die gewünschte Reinigungsdauer eingestellt ist.

Hinweis: Die Kontrolllampen zeigen die gewählte Reinigungsdauer an.

Reinigungsdauer wählen	
1 x drücken	Reinigungsdauer 3 Std. für Räume kleiner 45 m ²
2 x drücken	Reinigungsdauer 6 Std. für Räume von 45 - 90 m ²
3 x drücken	Reinigungsdauer 9 Std. für Räume von 80 - 135 m ²
4 x drücken	wieder Dauerbetrieb (Grundeinstellung)

Der Reinigungsvorgang beginnt. Ist die gewählte Reinigungszeit beendet, bleibt der Reinigungsroboter nach Entleeren und Laden ausgeschaltet vor der Station stehen.

Leiser Betrieb (Quiet mode)

Ideal für Reinigungsfahrten in der Nacht oder bei Anwesenheit.

Abbildung 11

- Drücken Sie die Taste „leiser Betrieb (Quiet mode)“.
- Die Kontrolllampe leuchtet. Die Station entleert den Reinigungsroboter, arbeitet in einem Zeitraum von 8 Stunden, mit reduziertem Geräuschpegel und reduzierter Leistung. Danach schaltet die Station auf normalen Betrieb zurück.*

Fahrprogramme

Der Reinigungsroboter hat vier Fahrprogramme, damit kann er sich an unterschiedliche Verschmutzungen des Bodens anpassen. Je schmutziger der Boden, um so intensiver wird er gereinigt. Die Auswahl des Fahrprogramms wird durch Sensoren im Schmutzbehälter gesteuert, abhängig vom erkannten Verschmutzungsgrad. Die Auswahl geschieht **automatisch** und wird nicht angezeigt. Verringert sich die Verschmutzung wird wieder das 1. Fahrprogramm gewählt.

Fahrprogramme Reinigungsroboter

1	Normale Reinigung <i>Fahrt nach Zufallsprinzip mit normaler Geschwindigkeit.</i>
2	Einzelne, normal verschmutzte Stelle <i>Langsame Fahrt über verschmutzte Stelle.</i>
3	Einzelne, stärker verschmutzte Stelle <i>Langsame vorwärts / rückwärts Fahrt über verschmutzte Stelle.</i>
4	Großflächig stark verschmutzter Bereich <i>Langsame strahlenförmige Sternfahrt über verschmutzten Bereich.</i>

Reinigungsroboter parken

Soll der Reinigungsroboter nach dem nächsten Ladevorgang seine Arbeit beenden:

Abbildung 12

- Drücken Sie die Taste „Reinigungsroboter parken“.
- Die Kontrolllampe leuchtet.*
- Hinweis:** *Nach der nächsten Rückkehr zur Station wird der Reinigungsroboter entleert und aufgeladen. Danach bleibt er im ausgeschalteten Zustand vor der Station stehen.*

Betrieb beenden / Ausschalten

Soll der Reinigungsroboter die Reinigung sofort unterbrechen wenn z.B der Einsatzort gewechselt werden soll:

Abbildung 13

- Schalten Sie zuerst den Reinigungsroboter aus.
- Schalten Sie dann die Station aus.

Hinweis:

Soll der Reinigungsroboter über einen längeren Zeitraum nicht benutzt werden, lassen Sie vorher die Akkus vollständig aufladen (siehe Kapitel „Inbetriebnahme“).

Pflege und Wartung

Achtung:

Vor allen Wartungsarbeiten die Station und den Reinigungsroboter ausschalten!

Station für Reinigungsroboter

Filterbeutel der Station wechseln

Der Filterbeutel muss gewechselt werden, wenn die rote Kontrolllampe – Filter voll leuchtet.

Abbildung 14

- Öffnen Sie den Filterdeckel.

Abbildung 15

- Ziehen Sie den Filterbeutel an der Lasche nach oben aus der Halterung. Entsorgen Sie den Filterbeutel im Hausmüll.

Ersatz-Filterbeutel-Set: (5 Filterbeutel, 1 Motorschutzfilter)

Bestellnummer: 6.904-257.0

Abbildung 16

- Schieben Sie den neuen Filterbeutel bis zum Anschlag in die Halterung.
Achtung: Nie ohne eingesetzten Filterbeutel arbeiten!
- Schließen Sie den Filterdeckel.

Motorschutzfilter wechseln

Abbildung 17

- Wechseln Sie nach 5 gewechselten Filterbeuteln auch den Motorschutzfilter (im Ersatz-Filterbeutel-Set enthalten).

Reinigungsroboter

Räder reinigen

- Reinigen Sie die Laufflächen der Räder wenn diese verschmutzt sind.
Schmutzpartikel (wie z.B. Sand usw.) können sich auf der Lauffläche festsetzen und dann empfindliche, glatte Bodenflächen beschädigen.

Beginnen Sie alle Wartungsarbeiten am Reinigungsroboter mit den folgenden Schritten:

- Schmutzbehälter entleeren, siehe Kapitel „Inbetriebnahme“.
- Schmutzbehälter öffnen:
Drehen Sie den Reinigungsroboter und legen ihn auf eine weiche Unterlage.
Abbildung 18
Öffnen Sie beide Verschlusshebel des Schmutzbehälters.
Abbildung 19
Heben Sie den Deckel des Schmutzbehälters ab.

Flachfilter reinigen

Reinigen Sie bei jedem Wechsel des Filterbeutels der Station den Flachfilter im Reinigungsroboter.

- Schmutzbehälter entleeren und Schmutzbehälter öffnen (siehe vorherige Beschreibung).

Abbildung 20

- Entnehmen Sie den Flachfilter aus dem Schmutzbehälter.
- Schütteln Sie den Flachfilter aus oder reinigen ihn mit einer kleinen weichen Bürste.

Abbildung 21

- Setzen Sie den Flachfilter wieder ein, die Laschen sollen in Richtung Verschlusshebel zeigen.

Bürstenwalze ausbauen / reinigen / wechseln / einbauen

- Schmutzbehälter entleeren und Schmutzbehälter öffnen (siehe vorherige Beschreibung).

■ Bürstenwalze ausbauen

Abbildung 22

- Ziehen Sie die Bürstenwalze aus der rechten Führung.
Ziehen Sie danach die Bürstenwalze aus der seitlichen Halterung.

■ Bürstenwalze reinigen

Die verschmutzte Bürstenwalze wird automatisch bei jedem Reinigungsvorgang in der Station gereinigt. Zurückgebliebene Haare und eingewickelte Fäden können manuell entfernt werden.

Abbildung 23

- Schneiden Sie mit einer Schere entlang der Schneidkante der Bürstenwalze.
- Entfernen Sie die eingewickelten Fäden und Haare.

■ Bürstenwalze wechseln

- Ersetzen Sie die Bürstenwalze wenn die Borsten verschlissen sind.

Ersatz-Bürstenwalze:

Bestellnummer: 4.250-075.0

Abbildung 24

■ Bürstenwalze einbauen

- Setzen Sie die Bürstenwalze zuerst in die linke Halterung ein.
- Drücken Sie die Bürstenwalze dann mit dem Haken nach unten in die rechte Führung ein, auf richtiges Einrasten achten.

Staubsensoren reinigen

- Schmutzbehälter entleeren und Schmutzbehälter öffnen (siehe vorherige Beschreibung).

Abbildung 25

- Reinigen Sie die Staubsensoren mit einem weichen Tuch oder weichem Pinsel.

Beenden Sie alle Wartungsarbeiten am Reinigungsroboter mit den folgenden Schritten:

- Schmutzbehälter-Deckel montieren:
Abbildung 26
Setzen Sie den Deckel auf den Schmutzbehälter.
Abbildung 27
Schließen Sie beide Verschlusshebel.
Drücken Sie zusätzlich vorne auf den Deckel und stellen damit sicher, dass der Schmutzbehälter sicher verschlossen wird.

Akkus austauschen

Abbildung 28

- Lösen Sie die Schrauben an beiden Akkus und entnehmen sie die alten Akkus.
- Setzen Sie die neuen Akkus ein und schrauben diese fest.

Ersatz-Akku (1 Stück):

Bestellnummer: 4.810-012.0

Technische Daten

Station für Reinigungsroboter

Betriebsspannung 1~50 Hz	220 - 240 V
Saugleistung	600 W
Lautstärke (Quiet Mode)	60 (54) dB(A)
Filterbeutelvolumen	2 l
Abmessungen	500 x 250 x 230 mm
Gewicht	5,8 kg

Reinigungsroboter

Akkuspannung	12 V
Akkukapazität	1,7 Ah
Akkutyp	NiMH
Akkuladezeit	10 - 20 min
Reinigungszeit pro Akkuladung, bis zu	60 min
Schmutzbehältervolumen	0,2 l
Abmessungen	ø 280 x 105 mm
Gewicht	2,0 kg

Altgerät und Akku entsorgen

Der Reinigungsroboter enthält 2 eingebaute Akkus, diese sind vor der Entsorgung des Altgerätes auszubauen.

- Bitte entsorgen Sie das Altgerät umweltgerecht.

Akku ausbauen und entsorgen

- Bauen Sie beide Akkus des Reinigungsroboters aus, siehe Kapitel „*Akkus austauschen*“.
- Entsorgen Sie die Akkus umweltgerecht (Sammelstellen oder Händler).

Gefahr!

Akku nicht öffnen, es besteht die Gefahr eines Kurzschlusses, zusätzlich können reizende Dämpfe oder ätzende Flüssigkeiten austreten.

Akku nicht starker Sonneneinstrahlung, Hitze sowie Feuer aussetzen, es besteht Explosionsgefahr.

Störungshilfe

Anzeigen der Kontrollleuchten:

Grün	Dauerlicht	Normaler Betriebszustand
	Langsames Blinken	Reinigungsroboter sucht Station
	Schnelles Blinken	Akkus werden aufgeladen
Rot	Schnelles Blinken	Reinigungsroboter ist festgefahren
	Langsames Blinken	Reinigungsroboter ist verschmutzt
Rot	Dauerlicht	Autorisierten Kundendienst beauftragen!

Problem	Anzeige	Folge	Behebung
Reinigungsroboter findet nicht aus Möbelnischen	Rot schnell	Reinigungsroboter bleibt stehen	Evtl. Möbel umstellen. Reinigungsroboter ausschalten und aus der Möbelnische holen. Wieder auf den Boden setzen und einschalten.
Flach ansteigende Möbel	Rot schnell	Reinigungsroboter sitzt auf und bleibt stehen	Reinigungsroboter ausschalten und vom aufgefahrenen Gegenstand entfernen. Wieder auf den Boden setzen und einschalten.
Reinigungsroboter hat sich unter Einrichtungsgegenständen festgefahren	Rot schnell	Reinigungsroboter bleibt stehen	Reinigungsroboter ausschalten und befreien. Wieder auf den Boden setzen und einschalten.
Lose Gegenstände wurden von der Bürstenwalze aufgenommen und blockieren	Rot langsam	Reinigungsroboter bleibt stehen	Reinigungsroboter ausschalten und umdrehen. Blockierende Gegenstände vorsichtig entnehmen, lose Gegenstände können sein: Spielzeug, Kleidungsstücke,...
Reinigungsroboter bleibt nach Lade- / Absaugvorgang stehen	Rot langsam	Schmutzbehälter ist voll	Schmutzbehälter entleeren und reinigen.
	Rot langsam	Bürstenwalze zu stark verschmutzt	Bürstenwalze reinigen.
	Rot langsam	Bürstenwalze ist blockiert	Bürstenwalze vorsichtig von blockierenden Gegenständen befreien.

Problem	Anzeige	Folge	Behebung
	Rot langsam	Bürstenwalze wurde nicht richtig eingesetzt	Sitz der Bürstenwalze kontrollieren.
	Rot langsam	Saugmund der Station ist verstopft	Saugmund der Station überprüfen und bei Verstopfungen reinigen.
Reinigungsroboter fährt auf Teppichboden ungleichmäßig, starkes Wippen nach oben und unten	Grün Dauerlicht	Ungleichmäßige Reinigung	Fahrweise ist normal auf Teppichbelägen mit Florhöhe > 20 mm.
Reinigungsroboter fährt nur noch sternförmig	Grün Dauerlicht	Es wird nur ein bestimmter Bereich, Ort gereinigt	Staubsensoren mit einem weichen Tuch oder Pinsel reinigen.
Reinigungsroboter findet Station nicht	Grün langsam	Station ungünstig im Raum aufgestellt	Station neu positionieren, Aufstellhinweise beachten.
Reinigungsroboter dockt nicht an der Station an	Grün langsam	Reinigungsroboter wird nicht abgesaugt	Sitz vom Deckel des Schmutzbehälters überprüfen. Station eben aufstellen. Auffahrrampe an Station montieren.
Reinigungsroboter hat feuchten Schmutz aufgenommen	–	Bürstenwalze und Flachfilter im Reinigungsroboter sind verklebt	Bürstenwalze und Flachfilter entnehmen und gründlich reinigen. Achtung: Keinen nassen Filter einsetzen.
Reinigungsroboter gibt während des Reinigens ein knarrendes Geräusch von sich	–	Reinigungsergebnis ist schlecht	Bürstenwalze sitzt nicht richtig. Reinigungsroboter ausschalten und Sitz kontrollieren.
Reinigungsergebnis ist schlecht	–	Bürstenwalze abgenutzt	Bürstenwalze austauschen.
Reinigungsroboter in Station blockiert	Station: alle LED blinken	Reinigungsroboter bleibt nach Ablauf der Ladezeit in der Station stehen	Blockierenden Gegenstand entfernen. Station ausschalten und wieder einschalten. Autorisierten Kundendienst beauftragen!
Interner oder externer Kurzschluss der Ladekontaktstreifen	Station: alle LED blinken	–	Autorisierten Kundendienst beauftragen!

EG-Konformitätserklärung

Hiermit erklären wir, dass die nachfolgend bezeichnete Maschine aufgrund ihrer Konzipierung und Bauart sowie in der von uns in Verkehr gebrachten Ausführung den einschlägigen grundlegenden Sicherheits- und Gesundheitsanforderungen der EG-Richtlinien entspricht. Bei einer nicht mit uns abgestimmten Änderung der Maschine verliert diese Erklärung ihre Gültigkeit.

Produkt: Robo Cleaner

Typ: RC 3000

Einschlägige EG-Richtlinien

2006/95/EG

2004/108/EG

Angewandte harmonisierte Normen

EN 55014-1: 2006 + A1: 2009

EN 55014-2: 1997 + A2: 2008

EN 60335-1

EN 60335-2-2

EN 61000-3-2: 2006 + A2: 2009

EN 61000-3-3: 2008

EN 62233: 2008

Angewandte nationale Normen

-

Jahr der CE-Kennzeichnung:

2004

Die Unterzeichnenden handeln im Auftrag und mit Vollmacht der Geschäftsführung.



H. Jenner
CEO



S. Reiser
Head of Approbation

Dokumentationsbevollmächtigter:
S. Reiser

Alfred Kärcher GmbH & Co. KG

Alfred-Kärcher-Str. 28 - 40

71364 Winnenden (Germany)

Tel.: +49 7195 14-0

Fax: +49 7195 14-2212

Winnenden, 2010/12/01

Häufig gestellte Fragen und Antworten

Auf welchen Belägen kann der Roboter reinigen?

Er kann auf allen gängigen Oberflächen wie Teppichen und Hartflächen (Fliesen, Parkett, usw.) eingesetzt werden. Für extrem hochflorige Teppiche (> 20 mm) eignet sich das Gerät nur bedingt. Die bewegliche Kehrkannte passt sich automatisch an verschiedene Bodenbeläge an.

Stellt die Unterfahrbarkeit von Möbeln ein Problem dar?

Nein, durch seine kompakte und flache Bauweise ist der Roboter in der Lage, auch unter Möbeln wie z.B. Bett, Sofa und Schrank zu reinigen.

Wie transportiert der Roboter den aufgenommenen Schmutz zur Station?

Der Roboter besitzt einen Schmutzbehälter, der regelmäßig von der Station abgesaugt wird.

Wie wird der Schmutz in der Station aufgenommen?

In der Station wird der Schmutz in einem herkömmlichen Filterbeutel (2 Liter) gesammelt.

Die Wechselintervalle sind flexibel, sie werden dem Benutzer durch eine Kontrolllampe auf dem Display rechtzeitig mitgeteilt.

Wie viel Schmutz kann der Roboter aufnehmen?

Der Schmutzbehälter ist bei normaler Verschmutzung für eine Stunde Reinigungsarbeit ausreichend. Falls dies im Einzelfall nicht reichen sollte, kehrt der Roboter einfach früher zu seiner Station zurück, entleert den Inhalt und arbeitet wieder weiter.

Wie erfolgt die Schmutzaufnahme am Roboter?

Durch saugunterstütztes Kehren wird der Schmutz in den Schmutzbehälter des Roboters gekehrt.

Kann der Roboter ohne Aufsicht in der Wohnung / Haus reinigen?

Ja, das ist ohne weiteres möglich. Der Roboter ist ein autarkes System und bedarf keiner Betreuung, sein Schmutzbehälter wird an der Station abgesaugt.

Wie viel Zeit benötigt der Roboter, bis er geladen bzw. betriebsbereit ist?

Die Ladezeit bewegt sich zwischen 15 bis 60 Minuten, je nachdem wie der Ladezustand des Akkus vor der Ladung ist. Bei Erstinbetriebnahme hat der Roboter sicherlich die längste Ladezeit.

Mit welcher Geschwindigkeit bewegt sich der Roboter fort?

Der Roboter fährt standardmäßig mit 20 cm pro Sekunde. An Stellen mit starker Verschmutzung wird zur Intensivierung der Reinigung die Geschwindigkeit halbiert. Ebenso bei der Endanfahrt an die Station, um präzise hineinmanövrieren zu können.

Wie viel qm Fläche kann der Roboter in einer Stunde reinigen?

Der Roboter reinigt bis 15 qm pro Stunde. Viele Stellen, vor allem die viel benutzten Verkehrswege, werden mehrfach aus verschiedenen Richtungen gereinigt.

Wann weiß der Roboter, wann er die Station anfahren muss?

Der Roboter fährt die Station an, sobald die Akkuspannung ein bestimmtes Niveau erreicht oder der Schmutzbehälter gefüllt ist.

Wie lange dauert die Absaugung des Roboters an der Station?

Die Absaugung dauert ca. 30 Sekunden.

Wo wird der Roboter programmiert? Auf was muss man achten?

Der Roboter kann nur ein- oder ausgeschaltet werden. An der Station gibt es die Möglichkeit, die Reinigungsdauer vorzuwählen. Zudem kann vorgegeben werden, dass er nach der nächsten Anfahrt zur Station diese nicht wieder verlässt (Parkfunktion).

Nach welchem Prinzip bewegt sich der Roboter fort?

Der Roboter fährt nach dem Zufallsprinzip durch den Raum. Stößt er an ein Hindernis, ändert er unter einem beliebigen Winkel seine Richtung und bewegt sich dann so lange gerade aus, bis er auf das nächste Hindernis trifft.

Welche Hilfsmittel besitzt der Roboter um mit Hindernissen klarzukommen?

Mit Hilfe von Sensoren erkennt er Treppen und kann nicht herunterfallen.

Mit Hilfe eines speziellen Teppichfransenprogramms fährt er sich nicht an Teppichfransen fest.

Durch die unterschiedlichen Dreh- und Fahrwinkel findet er auch aus engen Ecken heraus.

Wie arbeitet der Roboter am effizientesten (Raumweise, Etagenweise)?

Der Roboter arbeitet Raumweise am effizientesten, d.h. Station und Roboter sind im selben Raum. Dadurch fällt die Suchzeit beim Zurückfahren zur Station kurz aus, der Anteil der effektiven Reinigungszeit ist somit am größten.

Bei Reinigung ganzer Etagen sollte die Station an einer zentralen Stelle der Wohnung platziert sein, damit sie vom Roboter leicht angefahren werden kann.

Werden Ecken problemlos gereinigt (der Roboter ist rund)?

Nein, aber durch die kontinuierliche Reinigung wird die Schmutzentstehung stark vermindert. Damit wird das Ansammeln von Schmutz in Ecken wirksam verhindert.

Was passiert an Treppen/Absätzen?

Treppen: Der Roboter arbeitet mit optischen Sensoren, die Treppenabsätze registrieren und dem Roboter das Signal geben, dass er seine Richtung ändern muss.

Absätze: Der Roboter bewältigt sowohl harte Absätze bis 10 mm als auch weiche Absätze bis 20 mm in beiden Richtungen.

Achtung:

Keine losen Gegenstände (z.B.: Zeitungen, Kleidungsstücke) auf Treppen und Absätzen liegen oder überstehen lassen, da sonst die Funktion der Sensoren beeinträchtigt wird. – Absturzgefahr!

Kann es zu Beschädigungen am Mobiliar etc. kommen?

Nein, es treten keine Beschädigungen an Wohnungseinrichtungsgegenständen auf. Allerdings ist zu beachten, dass leichte, zerbrechliche Gegenstände vom Roboter angefahren und verschoben bzw. mit Hilfe eines Kabels von Möbeln heruntergezogen werden können (z.B. Telefon). Hier ist es wichtig den Raum „robotergerecht“ zu gestalten.

Wie reagieren Haustiere auf den Roboter?

Da der Roboter leise ist und nicht mit Ultraschall arbeitet, sind keine Probleme mit Haustieren zu erwarten. Das Eigenbewungsverhalten führt meistens nur zu Misstrauen.

Was muss ich mit Kindern beachten?

Der Roboter sollte nicht unbeaufsichtigt sein, wenn Kinder im selben Raum spielen. Es ist mit mechanischen Beschädigungen zu rechnen, wenn sich Kinder zum Mitfahren auf den Roboter setzen.

Warum bleibt der Roboter bei dieser oder jener Situation stehen?

Der Roboter kann sich nur bis zu einem gewissen Grad aus kniffligen Situationen befreien, z.B. aufgetürmte Kabelberge können ihn zu aussichtslosen Manövrierversuchen bringen. Tritt dieser Fall ein, wird sich der Roboter nach einiger Zeit abschalten. Es leuchtet dann das Signal „rot schnell“ am Roboter auf.

Abhilfe ist einfach dadurch zu erreichen, dass man den Roboter auf eine freie Fläche setzt und ihn aus- und wieder einschaltet. Danach setzt er seine Reinigungsfahrt problemlos fort.

Wie transportiere ich meinen Roboter richtig?

Sie können den Roboter mit beiden Händen vom Boden hochheben oder sie greifen mit einer Hand in die Aussparung der Bürste.

Was passiert, wenn der Roboter feuchten Schmutz aufgekehrt hat?

Das führt zu einem Verkleben der Filters. Hier ist es notwendig den Filter aus dem Roboter zu entnehmen und ihn zu reinigen (siehe Kapitel „Flachfilter reinigen“).

Was kann passieren wenn der Roboter sich während meiner Abwesenheit festfährt?

Es kann nichts passieren. Der Roboter bleibt an dieser Stelle stehen und zeigt das Signal für Festgefahren an. Blinkt kein Licht mehr, sind die Akkus leer und müssen wieder geladen werden.

Contents

General information 5
Proper use 5
Environmental protection 6
Warranty 6
Safety instructions 6
Description of the Appliance 7
Function and Mode of Operation 7
Operating elements 8
Preparing for start-up 8
Unpacking the Appliance 8
Installing the access ramp of the station 8
Installation Notes for the Station 8
Operation 9
Preparation for cleaning 9
Tips and Tricks 9
Start up 10
Selecting the cleaning duration 10
Quiet mode 11
Operating Programs 11
Parking the cleaning robot 11
Terminate operation / switch off 11
Maintenance and care 11
Station for cleaning robot 11
Cleaning robot 12
Technical specifications 13
Station for cleaning robot 13
Cleaning robot 13
Disposing of old device and battery pack 13
Remove battery pack and dispose of 13
Troubleshooting 14
EC Declaration of Conformity 16
Frequently Asked Questions 16

General information

Dear Customer,



 Please read and comply with these original instructions prior to the initial operation of your appliance and store them for later use or subsequent owners.

Proper use

The RoboCleaner consists of two units: a **station** and a battery-operated **cleaning robot**.

- It is intended for the fully automated cleaning of the interior area and can be used on all common floor coverings for the autonomous, continuous routine cleaning.
- This appliance has been designed for use in private households and is not intended for commercial use.

Use the RoboCleaner exclusively for:

- the cleaning of textile and hard floor coverings in private households.

Caution: To prevent scratches, test the appliance in an inconspicuous area first if you are working with very sensitive floor coverings (such as soft marble).

Do not use the RoboCleaner to clean the following:

- wet floor coverings,
- wash-rooms or other wet rooms,
- stairs,
- tabletops and shelves,
- cellars or attics,
- storage rooms, industrial buildings, etc.
- in the open air

The manufacturer is not responsible for any damages that may occur on account of improper use or wrong operations.

Environmental protection



The packaging material can be recycled. Please do not place the packaging into the ordinary refuse for disposal, but arrange for the proper recycling.



Old appliances contain valuable materials that can be recycled. Please arrange for the proper recycling of old appliances. Batteries and accumulators contain substances that must not enter the environment. Please dispose of your old appliances, batteries and accumulators using appropriate collection systems.

Disposing the filters and filter bags

Filters and filter bags are made from environment-friendly materials.

They can therefore be disposed off through the normal household garbage provided you have not sucked in substances that are not permitted to be thrown into household garbage.

Notes about the ingredients (REACH)

You will find current information about the ingredients at:

www.kaercher.com/REACH

Warranty

The warranty terms published by the relevant sales company are applicable in each country. We will repair potential failures of your appliance within the warranty period free of charge, provided that such failure is caused by faulty material or defects in manufacturing. In the event of a warranty claim please contact your dealer or the nearest authorized Customer Service centre. Please submit the proof of purchase. (See address on the reverse)

Safety instructions

The operation of this appliance is prohibited in rooms:

- protected by alarm systems or motion sensors,
- where the air contains inflammable gases of benzene, heating oil, paint thinner, solvents, kerosene, or spirit (risk of explosion),
- with a burning or glowing fire in an open fireplace without supervision,
- in rooms with burning candles without supervision,

⚠ Danger

- The appliance may only be connected to alternating current. The voltage must correspond with the type plate on the appliance.
- Check the power cord with mains plug for damage before every use. If the power cord is damaged, please arrange immediately for the exchange by an authorised customer service or a skilled electrician.
- Never touch the mains plug and the socket with wet hands.
- Always hold the plug rather than the cable when disconnecting the power cord.
- Keep packaging film away from children - risk of suffocation!

⚠ Caution

- This device is not intended for use by persons (including children) with reduced physical, sensory or mental abilities or lacking experience and/or knowledge, unless they are supervised by a person responsible for their safety or are instructed by these persons on the use of the device. Children should be supervised, to ensure that they do not play with the device.
- Only use accessories and spare parts which have been approved by the KÄRCHER. The exclusive use of original accessories and original spare parts

ensures that the appliance can be operated safely and troublefree.

- The appliance should only be repaired by a qualified customer service technician.
- Switch the appliance off after every use and prior to every cleaning/maintenance procedure.

Caution

- The appliance contains rotary brush roller; please never touch them with the fingers or any other tool when the appliance is in operation!
- Do not leave children unattended in the same room while the cleaning robot is running.
- Do not stand or sit on the station/the cleaning robot.
- There is a risk of tripping by the roaming cleaning robot.
- Objects may fall down if the cleaning robot bumps into them (this also applies to objects on tables or smaller pieces of furniture).
- The cleaning robot may get stuck in telephone cables, electrical cables, tablecloths, strings, belts, etc., which can lead to the dropping of objects.

Tips for charging the charging station and the cleaning robot

- The charging device located on the station must only be used to power the cleaning robot.
- The batteries of the cleaning robot may only be charged at the station's charging device.
- **Short circuit hazard!** Keep conductive objects (such as screwdrivers or similar) away from the charger contacts.

Description of the Appliance

Function and Mode of Operation

The RoboCleaner consists of two units: a **station** and a battery-operated **cleaning robot**.

Cleaning robot

The mobile cleaning robot is powered by built-in rechargeable batteries. If the battery is charged completely, the cleaning robot can clean up to 60 minutes.

The cleaning robot is connected to the station via infrared. If the battery charge weakens, the robot will seek out its station to get a charge. If it has to search for an extended time, the cleaning robot will shut off the cleaning units to save energy during its search.

The cleaning robot moves randomly, if it bumps into an obstacle, it changes its direction at a random angle. Then, it goes straight ahead until it bumps into the next obstacle.

The flat design of the cleaning robot allows it to also clean the floor underneath pieces of furniture, such as beds, sofas, cupboards, and wardrobes.

The cleaning robot works with optical sensors that detect stairs and steps and prevent the robot from falling down.

The cleaning robot provides 4 operating programmes that allow him to automatically adjust to the various degrees of dirt accumulation on the floor. These are controlled automatically by means of sensors located in the dirt receptacle, depending on the detected degree of dirt accumulation.

Station for cleaning robot

The station serves to charge the batteries of the cleaning robot and to suck off the dirt from the dirt receptacle of the cleaning robot. The dirt is collected in a filter bag (2 l). Once the charging process is completed, the robot autonomously leaves the station and continues the cleaning.

Operating elements

Illustrations on fold-out pages!



Station for cleaning robot

- 1 Transport handle, retractable
- 2 Recessed grip to open the filter cover
- 3 Operating panel of the station
- 4 ON/OFF switch of the station
- 5 IR sender
- 6 Suction hole
- 7 Access ramp for the cleaning robot (to dock onto the station)
- 8 Battery contacts
- 9 Power cord

Operating panel of station (3)

- A Indicator lamp (green) - parking the cleaning robot
- B "Parking the cleaning robot" button – ON/OFF
- C "Select cleaning duration" button
- D Indicator lamp (green) – 3 hours of cleaning
- E Indicator lamp (green) – 6 hours of cleaning
- F Indicator lamp (green) – 9 hours of cleaning
- G Indicator lamp (green) - continuous cleaning
- H Indicator lamp (red) - filter full
- I Button "quiet mode" – ON/OFF
- J Indicator lamp (green) – quiet mode

Cleaning robot

- 10 Button "Switch on cleaning robot"
- 11 Button "Switch off cleaning robot"
- 12 LEDs
(Green - operation / red - failure)
- 13 Battery contacts
- 14 IR receiver
- 15 Safety bumper
- 16 Brush roller
- 17 Optical sensors (4x)
- 18 Battery packs (2x)
- 19 Locking lever dirt receptacle (2x)

20 Cover of the dirt receptacle

21 Dirt receptacle

Preparing for start-up

Unpacking the Appliance



The packaging material can be recycled. Please do not place the packaging into the ordinary refuse for disposal, but arrange for the proper recycling.

Illustration 1

- When you unpack the system, check that everything is complete.
If there are any missing parts or you detect any transport damage when unpacking, please inform your dealer immediately.

Installing the access ramp of the station

Illustration 2

- Hold the access ramp tilted. Insert the cut-outs of the station into the pins of the access ramp.
- Press the station and the access ramp downwards until the connection locks into place.

Installation Notes for the Station

When you select the location of the station, please make sure that the cleaning robot is very likely to pass the infrared beam again and again to easily find its way back to the station.

Illustration 3

- Secure the power cord in the cable hooks. Please make sure that the power cord is guided through the opening in the housing.
Note: *Uncoil the power cord only to the required length.*
- Place the station on a level surface.

Caution:

For galleries and steps, the interior corners must be protected, in case the drive-through height under the railing is higher than 10 cm.

- Connect the mains plug to a suitable socket.

Cleaning a single room

Illustration 4

- Set up the station in the room to be cleaned, e.g. as shown in the illustration.

Note: The appliance can be adjusted to changing room sizes by means of selecting the cleaning duration (see Chapter "Selecting the Cleaning Duration").

Cleaning a complete floor

Illustration 5

- Select the site to set up the station so that the cleaning robot is able to reach several rooms.

Note: Adjust the required cleaning duration (see Chapter "Select cleaning duration").

Caution:

For galleries and steps, the interior corners must be protected, in case the drive-through height under the railing is higher than 10 cm.

Note: The cleaning robot normally passes thresholds between rooms between 2 cm and 8 cm down but not up.

Operation

Preparation for cleaning

Caution:

Prior to using the cleaning robot, please make sure that there are no obstacles, such as on steps or thresholds.

Obstacles can be, for example:

- Newspapers, books, magazines, paper
- Clothes, toys, CDs
- Plastic bags
- Bottles, glasses
- Curtains hanging down on the floor
- Bathroom mats

The following objects are, for example, not considered obstacles:

- Single cables in the room
- Thresholds up to 1 cm high
- Carpet fringes that are shorter than 10 cm

Tips and Tricks

- Observe the cleaning robot during the initial cleaning process. Obstacles in the room that cannot be overcome by the appliance, should be removed ahead of time. This will avoid undesired interruptions.
- Clean up the room just like you would if you were vacuuming prior to using the cleaning robot. Do not leave loose objects on the floor.
- Tie up cables, strings, and curtains to prevent the robot from pulling them down.
- If you store the appliance for more than 4 months, please make sure that the batteries are charged completely.
- If you let the cleaning robot work while you are on the phone or watching TV, activate the "Quiet mode" on the station.

- When cleaning a room, make sure all doors are closed.
- When cleaning a whole level, make sure that the cleaning robot will not be able to travel behind doors.
- If you want to move the cleaning robot to another place, it is recommended to turn off the robot when it is placed in the station for charging (after the evacuation of the dirt receptacle).

In order to become more familiar with the RoboCleaner, we recommend reading the Chapter "Frequently asked questions and answers" at the end of these instructions.

Start up

Illustration 6

- ➔ Switch on the station.
The indicator lamp - continuous cleaning lights up.

Illustration 7

- ➔ Put the cleaning robot on the floor in front of the station.

Illustration 8

- ➔ Switch on the cleaning robot.
Note: *The cleaning robot will first travel to the station to empty the dirt receptacle and to check the charging state of the batteries. If required, the batteries are charged. Then, the cleaning robot starts its cleaning run.*

Indicator lamps on the cleaning robot		
Green	Permanent light	Cleaning run
	Blinks slowly	Cleaning robot is searching for the station
	Fast flashing	Batteries are charged
Red	See Chapter "Troubleshooting"	

Operation after a long rest period or after a depleted battery

If the cleaning robot is turned on with completely empty batteries, the appliance is not operative. Perform the following steps to put the appliance into operation:

Illustration 9

- ➔ Place the cleaning robot near the station, and press the battery contacts of the robot against the battery contacts of the station for approximately 60 seconds. This will evacuate the dirt receptacle.
- ➔ Place the cleaning robot at a distance of 50 cm in front of the station, and turn it on.

Note: *The cleaning robot autonomously goes to the station and is charged. The charge will take about 60 minutes.*

Selecting the cleaning duration

Select the cleaning duration on the station using the following table. (Basic setting: continuous operation).

Illustration 10

- ➔ Press the "Select cleaning duration" button until the desired cleaning duration is set.
Note: *The indicator lamps indicate the selected cleaning duration.*

Selecting the cleaning duration	
Press once	Cleaning duration 3 hours for rooms smaller than 45 m ²
Press twice	Cleaning duration 6 hours for rooms between 45 and 90 m ²
Press three times	Cleaning duration 9 hours for rooms between 80 and 135 m ²
Press four times	back to continuous operation (basic setting)

The cleaning process will start. If the selected cleaning duration has elapsed, the clean-

ing robot is emptied and charged and then comes to a standstill in front of the station.

Quiet mode

Ideal for cleaning runs during the night or if you are at home.

Illustration 11

→ Press the "Quiet mode" button.

The indicator lamp lights up. The station empties the cleaning robot, works for 8 hours with a reduced noise level and a reduced performance. Then, the station returns to normal operation.

Operating Programs

The cleaning robot provides of four operating programmes that allow him to automatically adjust to the various degrees of dirt accumulation on the floor. The dirtier the floor, the more extensive the cleaning performed by the robot.

The selection of the operating programme is automatically controlled by sensors located in the dirt receptacle. The selection is made according to the detected degree of dirt accumulation. This selection is made **automatically** and is not displayed.

If the degree of dirt accumulation has been reduced, the 1st operating programme is selected again.

Operating Programmes of the cleaning robot	
1	Normal cleaning <i>Robot runs according to the random method at normal speed.</i>
2	Individual spot with normal degree of contamination <i>Robot slowly moves across the dirty area.</i>
3	Individual, more contaminated spot <i>Robot slowly runs forward/backwards across the dirty area.</i>
4	Extensive, very dirty area <i>Robot runs slowly and radially across the dirty area describing a star.</i>

Parking the cleaning robot

If the cleaning robot should terminate its work after the subsequent charging process:

Illustration 12

→ Press the "Parking the cleaning robot" button.

The indicator lamp lights up.

Note: *After its next return to the station, the cleaning robot is emptied and charged. Then, the robot is turned off and comes to a standstill in front of the station.*

Terminate operation / switch off

If you want the cleaning robot to immediately interrupt the cleaning, i.e., if you want to move the appliance to a different location:

Illustration 13

→ Switch off the cleaning robot.

→ Then, switch off the station.

Note:

If you do not want to use the cleaning robot for a longer period of time, allow the batteries to charge completely (see Chapter "Start-up").

Maintenance and care

Caution:

Turn off the station and the cleaning robot before performing any maintenance work!

Station for cleaning robot

Exchanging the filter bag of the station

The filter bag needs to be replaced when the red indicator lamp - filter full - is illuminated.

Illustration 14

→ Open the filter cover.

Illustration 15

→ Pull the filterbag upwards by the flap to remove it from its holder. Place the filter bag into the ordinary refuse for disposal.

Spare filter bag kit: (5 filter bags, 1 motor protection filter)

Order number: 6.904-257.0

Illustration 16

→ Push the new filter bag all the way into the holder.

Caution: Never operate the appliance without a filter bag!

→ Close the filter cover.

Exchange the motor protection filter

Illustration 17

→ If you have replaced the filter bag 5 times, also exchange the motor protection filter (included in the spare filter bag kit).

Cleaning robot

Cleaning the wheels

→ Clean the running surfaces of the wheels when these become dirty.
Dirt particles (such as sand, etc.) can collect on the running surface and damage sensitive, smooth floor surfaces.

Begin all maintenance work on the cleaning robot with the following steps:

→ Empty the dirt receptacle; see Chapter "Start-up".

→ Opening the dirt receptacle:
Rotate the cleaning robot and place it on a soft surface.

Illustration 18

Open both locking levers of the dirt receptacle.

Illustration 19

Remove the cover of the dirt receptacle.

Cleaning the flat filter

Clean the flat filter in the cleaning robot every time you exchange the filter bag in the station.

→ Empty the dirt receptacle and open it (refer to the description above).

Illustration 20

→ Remove the flat filter from the dirt receptacle.

→ Shake out the flat filter, or clean it using a small soft brush.

Illustration 21

→ Reinsert the flat filter, the flaps should point toward the locking lever.

Remove, clean, replace and install the brush roller

→ Empty the dirt receptacle and open it (refer to the description above).

■ Remove the brush roller

Illustration 22

→ Pull the brush roller out of the right guide.

Afterwards, pull the brush roller out of the lateral holder.

■ Cleaning the brush roller

The dirty brush roller is automatically cleaned during each cleaning operation in the station. You can manually remove remaining hairs and wrapped up threads.

Illustration 23

→ Use a pair of scissors to cut along the cutting edge of the brush roller.

→ Remove the wrapped up threads and hairs.

■ Replacing the brush roller

→ Replace the brush roller when its bristles are worn out.

Spare brush roller:

Order number: 4.250-075.0

Illustration 24

■ Install the brush roller

→ Insert the brush roller first into the left holder.

→ Then press the brush roller into the right hand side holder with the hook facing down; ensure that it locks into place.

Clean dust sensors

→ Empty the dirt receptacle and open it (refer to the description above).

Illustration 25

→ Clean the dust sensors using a soft cloth or a soft paintbrush.

Finish all maintenance work on the cleaning robot with the following steps:

- Installing the dirt receptacle cover:
Illustration 23
Put the cover onto the dirt receptacle.
Illustration 27
Close both locking levers.
In addition, press on the front side of the cover to ensure the dirt receptacle is closed safely.

Exchanging the batteries

Illustration 28

- Release the two screws on the two batteries, and remove the old batteries.
- Insert the new batteries, and fasten them with the screws.

Spare battery pack (1 ea.):

Order number: 4.810-012.0

Technical specifications

Station for cleaning robot

Operating voltage 1~50 Hz	220 - 240 V
Cleaning power	600 W
Sound level (quiet mode)	60 (54) dB(A)
Filter bag volume	2 l
Dimensions	500 x 250 x 230 mm
Weight	5,8 kg

Cleaning robot

Battery voltage	12 V
Battery capacity	1,7 Ah
Battery type	NiMH
Battery charge time	10 - 20 min
Cleaning duration per battery charge up to	60 min
Dirt receptacle volume	0,2 l
Dimensions	ø 280 x 105 mm
Weight	2,0 kg

Disposing of old device and battery pack

The cleaning robot includes two built-in battery packs; please remove these before disposing of the old appliance.

- Please arrange for the proper disposal of the old appliance.

Remove battery pack and dispose of

- Remove both battery packs of the cleaning robot; see Chapter "Replace batteries".
- Dispose of the batteries properly (at a collection site or the dealer).

Danger!

Do not open the battery, as there is a risk of an electrical short; also, irritating or caustic vapors can escape.

Do not expose the battery to direct sunlight, heat or fire, there is a risk of explosion.

Troubleshooting

Indicator lamp displays:		
Green	Permanent light	Normal operating state
	Blinks slowly	Cleaning robot is searching for the station
	Fast flashing	Batteries are charged
Red	Fast flashing	Cleaning robot is stuck
	Blinks slowly	Cleaning robot is dirty
Red	Permanent light	Contact authorised Customer Service!

Problem	Display	Consequence	Remedy
Cleaning robot does not find its way out of niches between pieces of furniture	Red Fast	Cleaning robot comes to a halt.	Move furniture if necessary. Switch the cleaning robot off and remove it from in between the furniture. Place it back on the floor and switch it on.
Gently rising furniture	Red Fast	Cleaning robot gets stuck and stops	Turn off the cleaning robot and remove it from the object on which it got stuck. Place it back on the floor and switch it on.
Cleaning robot got stuck underneath items of furniture	Red Fast	Cleaning robot comes to a halt.	Switch the cleaning robot off and release it. Place it back on the floor and switch it on.
Loose objects have been taken up by the brush roller and are now blocking the brush	Red Slowly	Cleaning robot comes to a halt.	Switch the cleaning robot off and turn it around. Carefully remove the blocking objects; loose objects include: Toys, clothes, ...
Cleaning robot comes to a halt after charging/vacuuming process	Red Slowly	Dirt receptacle is full	Empty and clean the dirt receptacle.
	Red Slowly	Brush roller is too dirty	Clean the brush roller.
	Red Slowly	Brush roller is blocked	Carefully remove blocking objects from the brush roller.
	Red Slowly	Brush roller has not been inserted correctly	Check the seat of the brush roller.
	Red Slowly	Suction outlet of the station is clogged	Check the suction outlet of the station and clean it, if necessary.

Problem	Display	Consequence	Remedy
Cleaning robot runs unevenly on carpets, bobs up and down	Green Permanent light	Uneven cleaning	This is normal on deep-piled carpets > 20 mm.
Cleaning robot only runs in star-shaped pattern	Green Permanent light	Only a specific area/location is cleaned	Clean the dust sensors using a soft cloth or a soft paintbrush.
Cleaning robot cannot find the station	Green Slowly	Station is placed in an unfavourable location in the room	Reposition the station, observe installation instructions.
Cleaning robot does not dock onto the station	Green Slowly	Cleaning robot is not vacuumed	Check the seating of the cover of the dirt receptacle. Place the station on a level surface. Install the access ramp of the station.
Cleaning robot has absorbed wet dirt	–	The brush roller and the flat filter in the cleaning robot are glued	Remove the brush roller and the flat filter and clean them thoroughly. Caution: Do not install a wet filter.
Cleaning robot makes a creaking sound during the cleaning process	–	Bad cleaning result	Brush roller is not seated correctly. Switch the cleaning robot off and check its seating.
Bad cleaning result	–	Brush roller worn	Replace the brush roller.
Cleaning robot blocked in station	Station: All LEDs blink	The cleaning robot remains in the station after the charging process is complete.	Remove the object blocking the appliance. Switch the station off and back on. Contact authorised Customer Service!
Internal or external short circuit of the charger contact strips	Station: All LEDs blink	–	Contact authorised Customer Service!

EC Declaration of Conformity

We hereby declare that the machine described below complies with the relevant basic safety and health requirements of the EU Directives, both in its basic design and construction as well as in the version put into circulation by us. This declaration shall cease to be valid if the machine is modified without our prior approval.

Product: Robo Cleaner

Type: RC 3000

Relevant EU Directives

2006/95/EC

2004/108/EC

Applied harmonized standards

EN 55014-1: 2006 + A1: 2009

EN 55014-2: 1997 + A2: 2008

EN 60335-1

EN 60335-2-2

EN 61000-3-2: 2006 + A2: 2009

EN 61000-3-3: 2008

EN 62233: 2008

Applied national standards

-

Year of CE marking

2004

The undersigned act on behalf and under the power of attorney of the company management.



H. Jenner
CEO



S. Reiser
Head of Approval

Authorised Documentation Representative
S. Reiser

Alfred Kärcher GmbH Co. KG

Alfred-Kärcher-Str. 28 - 40

71364 Winnenden (Germany)

Phone: +49 7195 14-0

Fax: +49 7195 14-2212

Winnenden, 2010/12/01

Frequently Asked Questions

Which floor coverings is the robot suitable for?

The robot can be used on all common surfaces, such as carpets and hard surfaces (tiles, parquet, etc.). With respect to extremely deep-piled carpets (> 20 mm), specific restrictions apply. The moving sweeping edge is automatically adjusted to different floor coverings.

Is it difficult to clean underneath pieces of furniture?

No. Due to its compact and flat design the robot is able to clean underneath pieces of furniture, such as beds, sofas, and wardrobes.

How does the robot transport the absorbed dirt to the station?

The robot is equipped with a dirt receptacle that is regularly emptied by the station.

How is the dirt absorbed in the station?

In the station, the dirt is collected in a conventional filter bag (2 litres).

The exchange intervals are flexible and are reported to the user in a timely manner by means of a indicator lamp on the display.

How much dirt can the robot absorb?

In case of a normal degree of soiling, the dirt receptacle is sufficient for one hour of cleaning. If this should not be sufficient in the individual case, the robot simply returns to the station earlier, disposes of the dirt and carries on working.

How is the absorption of dirt in the robot performed?

The dirt is swept into the dirt receptacle of the robot by means of vacuum-supported sweeping.

Can the robot clean in the apartment / house without supervision?

Yes, this is possible without any problems. The robot is an autonomous system and does not require any intervention. The dirt receptacle is emptied at the station.

How long does it take until the robot is charged or operative?

The charging time is between 15 and 60 minutes according to the charging state of the battery before the charging. In case of the initial operation, the robot certainly has the longest charging time.

At which speed does the robot move?

By default, the robot runs at 20 cm per second. If it cleans very dirty spots, the speed is reduced by half to intensify the cleaning. The same applies to the final approach to the station to allow the robot to precisely manoeuvre in.

How many square meters can the robot clean within one hour?

The robot can clean up to 15 qm per hour. Many spots, in particular the frequently used paths are cleaned repeatedly from different directions.

How does the robot know when it must return to the station?

The robot returns to the station as soon as the battery voltage has reached a specific level or if the dirt receptacle is full.

How long does it take to empty the robot at the station?

The process takes approximately 30 seconds.

Where is the robot programmed? What do I have to pay attention to?

The robot can only be turned on or off. You can select the cleaning duration at the station. In addition, you can specify that the robot should not leave the station after the next approach to the station (parking function).

According to which principle does the robot move?

The robot moves through the room according to the random principle. If he bumps into an obstacle, it turns at any angle and then goes straight until it bumps into the next obstacle.

Which tools are present that help the robot to cope with obstacles?

The robot is equipped with sensors that detect stairs and prevent the robot from falling down.

Using a special carpet fringe program the robot does not get stuck in carpet fringes. Thanks to the different angles, it also finds its way out of narrow corners.

What is the most efficient way to operate the robot (individual rooms, entire apartment)?

It is most efficient to let the robot clean individual rooms, i.e. station and robot are located within the same room. This reduces the searching time during the return to the station, the share of the effective cleaning time is, therefore, the highest possible.

If you want to clean entire floors, the station should be placed at a central spot of the apartment to enable the robot to easily return to the station.

Are corners cleaned without any problems (the robot is round)?

No, but due to the continuous cleaning, the formation of dirt is substantially reduced. Thus, an accumulation of dirt in corners is effectively avoided.

What happens at stairs/steps?

Stairs: The robot works with optical sensors that detect half-landings and signal the robot that it must change its direction.

Steps: The robot is able to deal with hard steps up to 10 mm and soft steps up to 20 mm in both directions.

Caution:

Do not leave loose objects (e.g.: newspapers, clothing) on stairs or steps, as this will inhibit the function of the sensors. – Risk of falling!

Can the furniture etc. be damaged?

No. Damages of the items of furniture can be excluded.

Please note, however, the lightweight and fragile objects may be touched and moved by the robot. Objects that are equipped with a cable, may be pulled down from furniture (e.g. telephone). It is important to prepare the room in such a manner that it is suitable for robots.

How do pets react to the robot?

As the robot is not noisy and does not work with ultrasound, problems with pets are not to be expected. The self-movement behaviour only arises the mistrust of the pets.

What is important with respect to children?

The robot should not be left unattended if children are playing in the same room. Mechanical damages are likely if children sit on the robot while it is in operation.

Why does the robot stop in some situations?

The robot is only able to get out of tricky situations to a certain degree. Piled cables can induce him to hopeless manoeuvres. In this case the robot turns off automatically after a specific period of time. The red signal on the robot lights up quickly.

The best solution is to place the robot on a free area and turn it off and on again. Then, it continues its cleaning run without problems.

How do I transport my robot properly?

You can lift the robot from the floor using both hands, or you carry it by putting one hand into the relief of the brush.

What happens if the robot has swept up wet dirt?

As a result, the filter becomes blocked. You have to remove the filter from the robot and clean it (see Chapter "*Cleaning flat filter*").

What happens if the robot gets stuck while I am not at home?

Nothing can happen. The robot stops at this point and displays the signal for being stuck. If no more light is blinking, the batteries are depleted and must be recharged.

Table des matières

Consignes générales 5
Utilisation conforme 5
Protection de l'environnement 6
Garantie 6
Consignes de sécurité 6
Description de l'appareil 7
Fonction et méthode de travail 7
Préparatifs pour la mise en service 8
Montage de la rampe d'accès de la station 8
Instructions de mise en place pour la station 9
Fonctionnement 9
Préparatifs pour le nettoyage 9
Conseils et astuces 9
Mise en service 10
Sélection de la durée de nettoyage 10
Mode silencieux (Quiet mode) 11
Programmes de déplacement 11
Stationnement du robot de nettoyage 11
Fin de l'utilisation / mise hors circuit 11
Entretien et maintenance 12
Station pour robot de nettoyage 12
Robot de nettoyage 12
Caractéristiques techniques 13
Station pour robot de nettoyage 13
Robot de nettoyage 13
Éliminer l'appareil usé et l'accumulateur 14
Démonter la batterie et l'éliminer 14
Service de dépannage 15
Déclaration de conformité CE 17
Questions fréquentes et réponses 17

Consignes générales

Cher client,



Lire cette notice originale avant la première utilisation de votre appareil, se comporter selon ce qu'elle requiert et la conserver pour une utilisation ultérieure ou pour le propriétaire futur.

Utilisation conforme

Le RoboCleaner se compose de deux unités ; une **station** et un **robot de nettoyage** à accu.

■ Il est conçu pour le nettoyage entièrement automatique de la partie intérieure et peut être utilisé pour l'entretien autonome et continu de tous les revêtements usuels de sols.

■ Cet appareil ne doit être utilisé que pour un usage domestique.

N'utiliser le RoboCleaner que

– pour le nettoyage domestique de revêtements de sol textiles et durs.

Attention : Pour éviter toute éraflure sur les revêtements de sol particulièrement sensibles (tels par ex. que le marbre tendre), effectuer auparavant un essai à un endroit non exposé.

Ne pas utiliser le RoboCleaner pour le nettoyage :

- de revêtements de sol mouillés,
- de salles de bain ou autres locaux humides,
- d'escaliers,
- de dessus de table et étagères,
- de caves ou greniers,
- d'entrepôts, bâtiments industriels, etc.
- en plein air.

Le fabricant décline toute responsabilité en cas de dommages dus à une utilisation non conforme ou incorrecte de l'appareil.

Protection de l'environnement



Les matériaux constitutifs de l'emballage sont recyclables. Ne pas jeter les emballages dans les ordures ménagères, mais les remettre à un système de recyclage.



Les appareils usés contiennent des matériaux précieux recyclables lesquels doivent être apportés à un système de recyclage. Les batteries et les accumulateurs contiennent des substances ne devant pas être tout simplement jetées. Pour cette raison, utiliser des systèmes de collecte adéquats afin d'éliminer les batteries et les accumulateurs.

Élimination du filtre et du sac du filtre

Le filtre et le sac du filtre sont fabriqués en matériaux recyclables.

S'ils ne contiennent aucune substance aspirée dont l'élimination est interdite dans les déchets ménagers, vous pouvez les jeter dans les déchets ordinaires.

Instructions relatives aux ingrédients (REACH)

Les informations actuelles relatives aux ingrédients se trouvent sous :

www.kaercher.com/REACH

Garantie

Dans chaque pays, les conditions de garantie en vigueur sont celles publiées par notre société de distribution responsable. Les éventuelles pannes sur l'appareil sont réparées gratuitement dans le délai de validité de la garantie, dans la mesure où celles-ci relèvent d'un défaut matériel ou d'un vice de fabrication. En cas de recours en garantie, adressez-vous à votre revendeur ou au service après-vente agréé le plus proche munis de votre preuve d'achat. (Adresse au dos)

Consignes de sécurité

Il est interdit d'utiliser l'appareil dans des pièces

- protégées par un système d'alarme ou des détecteurs de mouvement,
- dont l'air contient des gaz inflammables d'essence, de fuel, de diluant de peinture, de solvant, de pétrole ou d'alcool (risque d'explosion),
- sans surveillance dans des pièces avec un feu allumé ou des charbons ardents dans une cheminée,
- sans surveillance, avec des bougies allumées.

⚠ Danger

- L'appareil doit être raccordé uniquement au courant alternatif. La tension doit être identique avec celle indiquée sur la plaque signalétique de l'appareil.
- Avant chaque utilisation, vérifier que le câble d'alimentation et le connecteur ne sont pas endommagés. Tout câble d'alimentation endommagé doit être immédiatement remplacé par le service après-vente ou un électricien agréé.
- Ne jamais saisir le connecteur secteur ni la prise électrique avec des mains humides.
- Ne pas tirer sur le câble mais uniquement au niveau du connecteur pour débrancher l'appareil de la prise électrique.
- Tenir les films plastiques d'emballages hors de portée des enfants, risque d'étouffement !

⚠ Attention

- Cet appareil n'est pas conçu pour être utilisé par des personnes (y compris des enfants) avec des capacités physiques, sensorielles ou mentales limitées ou manquant d'expérience et/ou de connaissances, sauf si elles sont surveillées par une personne responsable de leur sécurité ou si elles ont obtenu des instructions sur la manière d'utiliser l'appareil. Les enfants doivent

être surveillés afin de s'assurer qu'ils ne jouent pas avec l'appareil.

- Utiliser uniquement des accessoires et des pièces de rechange autorisés par KÄRCHER. Des accessoires et des pièces de rechange d'origine garantissent un fonctionnement sûr et parfait de l'appareil.
- L'appareil ne doit être réparé que par un service après-vente autorisé.
- Mettre l'appareil hors service après chaque utilisation et avant chaque nettoyage/entretien.

Prudence

- L'appareil contient un rouleau rotatif de brosse, en aucun cas mettre les doigts ou les outils dedans pendant qu'il est en service.
- Ne pas laisser des enfants sans surveillance avec le robot de nettoyage, pendant que ce dernier effectue un nettoyage.
- Ne pas se tenir ou s'asseoir sur la station ou le robot de nettoyage.
- Risque de trébuchement dû aux allées et venues du robot de nettoyage.
- En heurtant des obstacles, le robot de nettoyage risque de faire tomber des objets (même ceux se trouvant sur des tables ou des petits meubles).
- Le robot de nettoyage risque de s'accrocher dans des câbles de téléphone, des câbles électriques, des nappes de table, des fils, des ceintures etc. et provoquer la chute d'objets.

Recommandations pour le chargement de la station de recharge et du robot de nettoyage

- Le dispositif de charge se trouvant sur la station est uniquement destiné à charger le robot de nettoyage.
- Les accumulateurs du robot de nettoyage ne doivent être chargés que sur le dispositif de charge de la station.
- **Risque de court-circuit !** Tenir les objets conducteurs (tels que tournevis ou objet analogue) à l'écart des contacts de chargement.

Description de l'appareil

Fonction et méthode de travail

Le RoboCleaner se compose de deux unités ; une **station** et un **robot de nettoyage** à accu.

Robot de nettoyage

Le robot de nettoyage mobile puise son énergie à partir des accus rechargeables intégrés. Avec des accumulateurs complètement chargés, le robot peut nettoyer jusqu'à 60 minutes.

Le robot de nettoyage est relié par infrarouges à la station. Lorsque l'autonomie des accus diminue, il cherche sa station de façon autonome pour pouvoir se recharger. Si la recherche s'avère intensive, il coupe les groupes de nettoyage afin d'économiser de l'énergie pour la poursuite de sa recherche.

Le robot de nettoyage se déplace de façon aléatoire. Dès qu'il heurte un obstacle, il change de direction dans un angle quelconque. Il continue ensuite à se déplacer tout droit jusqu'au prochain obstacle.

La construction plate du robot de nettoyage lui permet de nettoyer même sous des meubles tels que des lits, des divans et des armoires. Le robot de nettoyage est équipé de détecteurs optiques (protection contre la chute) lui permettant de déceler la présence d'escaliers et de seuils et donc d'éviter de tomber.

Le robot de nettoyage dispose de 4 programmes de marche et peut ainsi s'adapter à divers types d'encrassement du sol. Les programmes de déplacement sont commandés automatiquement, en fonction du degré d'encrassement constaté, par des détecteurs placés dans le collecteur de saletés.

Station pour robot de nettoyage

Dans la station, les accumulateurs du robot de nettoyage sont rechargés et les saletés sont aspirées hors du collecteur du robot

de nettoyage. Les saletés sont recueillies dans un sachet filtre (de 2 l). Après le temps de charge, le robot quitte à nouveau automatiquement la station et poursuit son nettoyage.

Éléments de commande

Illustrations, cf. côtés escamotables !



Station pour robot de nettoyage

- 1 Poignée de transport rabattable
- 2 Poignée concave pour ouvrir le couvercle du filtre
- 3 Zone de commande station
- 4 Interrupteur MARCHÉ/ARRÊT de la station
- 5 Émetteur infrarouge
- 6 Orifice d'aspiration
- 7 Rampe d'accès pour le robot de nettoyage (pour l'insertion dans la station)
- 8 Contacts de charge
- 9 Câble d'alimentation

Zone de commande station (3)

- A Témoin de contrôle (vert) - stationnement du robot de nettoyage
- B Touche Marche/Arrêt « Stationnement du robot de nettoyage »
- C Touche « Sélection de la durée de nettoyage »
- D Témoin de contrôle (vert) – 3 heures de nettoyage
- E Témoin de contrôle (vert) – 6 heures de nettoyage
- F Témoin de contrôle (vert) – 9 heures de nettoyage
- G Témoin de contrôle (vert) - nettoyage continu
- H Témoin de contrôle (rouge) – Filtre plein
- I Touche « mode silencieux (Quiet mode) » – marche/arrêt
- J Témoin de contrôle (vert) - mode silencieux

Robot de nettoyage

- 10 Touche « mise en marche du robot de nettoyage »
- 11 Touche « mise hors marche du robot de nettoyage »
- 12 Voyants lumineux (vert - fonctionnement / rouge - défaut)
- 13 Contacts de charge
- 14 Récepteur infrarouge
- 15 Pare-chocs
- 16 Rouleau de brosse
- 17 Détecteur de protection contre la chute (4x)
- 18 Accus (2x)
- 19 Levier de verrouillage collecteur de saletés (2x)
- 20 Couvercle collecteur de saletés
- 21 Récipient collecteur

Préparatifs pour la mise en service

Déballage de l'appareil



Les matériaux constitutifs de l'emballage sont recyclables. Ne pas jeter les emballages dans les ordures ménagères, mais les remettre à un système de recyclage.

Illustration 1

- ➔ Lors du déballage, contrôler si toutes les pièces sont au complet. Si des pièces manquent ou qu'une avarie de transport est constatée lors du déballage, informer le revendeur dans les plus brefs délais.

Montage de la rampe d'accès de la station

Illustration 2

- ➔ Maintenir la rampe d'accès en position inclinée. Placer les encoches de la station sur les pivots de la rampe d'accès.
- ➔ Appuyer sur la station et la rampe d'accès jusqu'à ce que la connexion s'enclenche.

Instructions de mise en place pour la station

La position de la station doit être choisie de façon à assurer que le robot de nettoyage traverse plusieurs fois le rayon conducteur infrarouge pour pouvoir retrouver sans problème la station.

Illustration **3**

→ Accrocher le câble d'alimentation dans les crochets de câble en veillant à guider le câble d'alimentation à travers l'orifice du boîtier.

Remarque : ne pas dérouler le câble d'alimentation plus que nécessaire.

→ Placer la station sur un sol plat.

Attention :

Sécuriser les coins intérieurs de galeries et de hauts d'escaliers si la hauteur de passage sous la rampe est supérieure à 10 cm.

→ Brancher le câble d'alimentation dans une prise de courant adaptée.

Nettoyage d'une pièce

Illustration **4**

→ Placer la station dans la pièce à nettoyer, par exemple comme le montre la figure.

Remarque : La sélection de la durée de nettoyage permet une adaptation à des pièces de tailles différentes (voir le chapitre « Sélection de la durée de nettoyage »).

Nettoyage d'un étage

Illustration **5**

→ Choisir l'emplacement de la station de manière à ce que le robot de nettoyage puisse facilement accéder à plusieurs pièces.

Remarque : Régler la durée de nettoyage nécessaire (voir le chapitre « Sélection de la durée de nettoyage »).

Attention :

Sécuriser les coins intérieurs de galeries et de hauts d'escaliers si la hauteur de passage sous la rampe est supérieure à 10 cm.

Remarque : En marche, le robot de nettoyage franchit normalement des seuils de 2 à 8 cm entre les pièces vers le bas, mais pas vers le haut.

Fonctionnement

Préparatifs pour le nettoyage

Attention :

Avant le fonctionnement du robot de nettoyage, veiller à ce que des obstacles ne se trouvent ni sur le sol, ni sur des escaliers, ni sur des seuils.

Des obstacles peuvent par exemple être :

- des journaux, des livres, des magazines, du papier
- des vêtements, des jouets, des CD
- des sacs en plastique
- des bouteilles, des verres
- des rideaux tombant sur le sol
- des tapis de salle-de-bains

Par contre, les objets ci-dessous ne sont pas des obstacles :

- différents câbles dans la pièce
- seuils de portes jusqu'à 1 cm de hauteur
- des franges de tapis inférieures à 10 cm

Conseils et astuces

- Observer le robot de nettoyage pendant ses premiers nettoyages. Enlève à temps les obstacles qu'il ne peut pas franchir dans la pièce, ceci afin d'éviter toute interruption indésirable.
- Avant d'utiliser le robot de nettoyage, rangez la pièce comme si vous deviez y passer l'aspirateur. Ne pas laisser traîner d'objets sur le sol.

- Attacher les câbles, cordons ou rideaux qui pendent, afin d'éviter qu'ils ne soient attrapés.
- Veiller à ce que l'accu soit complètement chargé, si l'appareil n'a pas servi pendant plus de 4 mois.
- Régler la fonction « mode silencieux (Quiet mode) » sur la station pour ne pas être dérangé pendant une conversation téléphonique ou en regardant la télévision.
- Pendant le nettoyage d'une pièce, veiller à ce que toutes les portes soient fermées.
- En nettoyant un étage, veiller à ce que le robot de nettoyage ne puisse pas passer derrière des portes.
- Le meilleur moment pour mettre le robot de nettoyage hors marche est lorsqu'il se trouve dans la station pour être chargé (après l'aspiration du collecteur de saletés).

Pour se familiariser davantage avec le RoboCleaner, nous recommandons de lire le chapitre « *Questions et réponses fréquemment posées* » à la fin du présent mode d'emploi, avant de le mettre en service.

Mise en service

Illustration 6

→ Mettre la station en circuit.

Le témoin de contrôle Nettoyage continu est allumé.

Illustration 7

→ Poser le robot de nettoyage sur le sol, devant la station.

Illustration 8

→ Mettre le robot de nettoyage en marche.

Remarque : *Le robot de nettoyage se déplace toujours tout d'abord vers la station pour vider le collecteur de saletés, pour contrôler l'état de charge des accumulateurs et les recharger, le cas échéant. Ensuite le robot de nettoyage commence son parcours de nettoyage.*

Témoins de contrôle sur le robot de nettoyage

Vert	Lumière permanente	Parcours de nettoyage
	Clignotement lent	Le robot de nettoyage recherche la station
	Clignotement rapide	Les accu sont rechargés
Rouge	Voir le chapitre « <i>Dépannage</i> »	

Mise en service après une période d'immobilisation prolongée ou un accu déchargé

Si le robot de nettoyage est mis en route alors que les accumulateurs sont entièrement vides, l'appareil ne réagit pas. Dans ce cas, procéder comme suit pour mettre l'appareil en route :

Illustration 9

→ placer le robot de nettoyage sur la station et appuyer pendant env. 60 secondes les contacts de charge du robot contre les contacts de charge de la station, pour que le collecteur de saletés soit aspiré.

→ Placer ensuite le robot de nettoyage 50 cm devant la station et le mettre en marche.

Remarque : *Le robot de nettoyage se rend automatiquement dans la station pour y être chargé. La durée du chargement est d'env. 60 minutes.*

Sélection de la durée de nettoyage

Sélectionner la durée de nettoyage sur la station, à l'aide du tableau ci-après. (Réglage de base : marche continue).

Illustration 10

→ Appuyer sur la touche « Sélection de la durée de nettoyage » jusqu'à ce que la durée de nettoyage souhaitée soit réglée.

Remarque : *Les témoins de contrôle indiquent la durée de nettoyage sélectionnée.*

Sélection de la durée de nettoyage	
Enappuyant 1 x	durée de nettoyage de 3 heures. <i>pour des pièces inférieures à 45 m²</i>
Enappuyant 2 x	durée de nettoyage de 6 heures. <i>pour des pièces de 45 à 90 m²</i>
Enappuyant 3 x	durée de nettoyage de 9 heures. <i>pour des pièces de 80 à 135 m²</i>
Enappuyant 4 x	de nouveau marche continue (réglage de base)

Le processus de nettoyage commence. Après écoulement de la durée de nettoyage sélectionnée, le robot de nettoyage est vidé et chargé sur la station, puis il reste immobile à l'état hors circuit devant la station.

Mode silencieux (Quiet mode)

Idéal pour des parcours de nettoyage nocturnes ou durant votre présence.

Illustration 

→ Appuyer sur la touche « Mode silencieux (Quiet mode) ».

Le témoin de contrôle s'allume. La station vide le robot de nettoyage, travaille pendant 8 heures avec réduction du niveau acoustique et de performance. La station commute ensuite à nouveau en mode de fonctionnement normal.

Programmes de déplacement

Le robot de nettoyage dispose de quatre programmes de déplacement lui permettant de s'adapter automatiquement à différents types d'encrassement du sol. Plus le sol est encrassé, plus le nettoyage est intensif.

Le programme de déplacement est automatiquement sélectionné, en fonction du degré d'encrassement constaté, par des

détecteurs placés dans le collecteur de saletés. La sélection s'effectue **automatiquement** et n'est pas affichée.

En cas de degré d'encrassement plus faible, le 1er programme de déplacement est de nouveau sélectionné.

Programmes de déplacement du robot de nettoyage

1	Nettoyage normal <i>Déplacement à vitesse normale selon le principe aléatoire.</i>
2	Différents endroits normalement sales <i>Déplacement lent sur l'endroit sale.</i>
3	Différents endroits fortement encrassés <i>Déplacement lent en marche avant / marche arrière sur l'endroit encrassé.</i>
4	Vaste surface fortement encrassée <i>Déplacement lent en forme d'étoile sur la zone encrassée.</i>

Stationnement du robot de nettoyage

Si le robot de nettoyage doit terminer son travail après le chargement suivant :

Illustration 

→ appuyer sur la touche « Stationnement du robot de nettoyage ».

Le témoin de contrôle s'allume.

Remarque : *Après le prochain retour à la station, le robot de nettoyage est vidé et chargé. Il s'immobilise ensuite à l'état hors circuit devant la station.*

Fin de l'utilisation / mise hors circuit

Si le robot de nettoyage doit immédiatement interrompre le nettoyage, par ex. pour changer de lieu d'utilisation :

Illustration 

→ Mettre tout d'abord le robot de nettoyage hors circuit.

→ Mettre ensuite la station hors circuit.

Remarque :

Si le robot de nettoyage ne doit pas être utilisé pendant une période prolongée, recharger complètement ses accus auparavant (voir le chapitre « Mise en service »).

Entretien et maintenance

Attention :

Mettre la station et le robot de nettoyage hors circuit avant d'effectuer toute opération de maintenance !

Station pour robot de nettoyage

Remplacement du sachet filtre de la station

Le sachet filtre doit être remplacé lorsque le témoin de contrôle Filtre plein s'allume.

Illustration 14

→ Ouvrir le couvercle du filtre.

Illustration 15

→ Sortir le sachet filtre du support en tirant sur la languette. Éliminer le sachet filtre dans les ordures ménagères.

Kit de sachets filtres de rechange : (5 sachets filtres, 1 filtre de protection moteur)

Référence : 6.904-257.0

Illustration 16

→ Enfoncer le nouveau sachet filtre jusqu'en butée dans le support.

Attention : ne jamais utiliser l'appareil sans sachet filtre !

→ Fermer le couvercle du filtre.

remplacement du filtre de protection moteur

Illustration 17

→ Après avoir remplacé 5 sachets filtres, remplacer également le filtre de protection moteur (compris dans le kit de sachets filtres de rechange).

Robot de nettoyage

Nettoyage des roues

→ Nettoyer la circonférence de roulement des roues, si elle est encrassée.

Les particules de saletés (telles que le sable, etc. par ex.) peuvent s'incruster à la surface de roulement et abîmer les sols lisses et sensibles.

Commencer tous les travaux de maintenance sur le robot de nettoyage par les séquences suivantes :

→ Retirer le collecteur de saletés, voir le chapitre « Mise en service ».

→ Ouvrir le collecteur de saletés :

Tourner le robot de nettoyage et le poser sur un support souple.

Illustration 18

Ouvrir les deux leviers de verrouillage du collecteur de saletés.

Illustration 19

Retirer le couvercle du collecteur de saletés.

Nettoyage du filtre plat

Nettoyer le filtre plat dans le robot de nettoyage à chaque remplacement du sachet filtre de la station.

→ Vider et ouvrir le collecteur de saletés (voir la description précédente).

Illustration 20

→ Sortir le filtre plat du collecteur de saletés.

→ Secouer le filtre plat ou le nettoyer à l'aide d'une petite brosse souple.

Illustration 21

→ Remettre le filtre plat en place, les languettes devant être dirigées vers le levier de verrouillage.

Dépose / nettoyage / remplacement / montage de la brosse rotative

→ Vider et ouvrir le collecteur de saletés (voir la description précédente).

■ Démontage de la brosse rotative

Illustration 22

→ Dégager la brosse rotative du guidage de droite.

Sortir ensuite la brosse rotative du support latéral.

■ Nettoyage de la brosse rotative

La brosse rotative encrassée est automatiquement nettoyée dans la station après chaque procédure de nettoyage. Des restes de cheveux et des fils enroulés peuvent être éliminés manuellement.

Figure 23

- Découper les restes avec des ciseaux le long du bord de coupe.
- Retirer les fils et cheveux enroulés.
- **Remplacement de la brosse rotative**
- Remplacer la brosse rotative lorsque les poils sont usés.

Brosse rotative de rechange :

Référence : 4.250-075.0

Figure 24

- **Montage de la brosse rotative**
- Insérer tout d'abord la brosse rotative dans le support de gauche.
- Presser ensuite la brosse rotative vers le bas, à l'aide du crochet, dans le guidage de droite, en veillant à ce qu'elle s'y encliquette correctement.

Nettoyage des détecteurs de poussière

- Vider et ouvrir le collecteur de saletés (voir la description précédente).

Figure 25

- Nettoyer les détecteurs de poussières avec un chiffon doux ou un pinceau.

Terminer tous les travaux de maintenance sur le robot de nettoyage par les séquences suivantes :

- Montage du couvercle du collecteur de saletés

Figure 26

Placer le couvercle sur le collecteur de saletés.

Figure 27

Fermer les deux leviers de verrouillage.

Appuyer en plus à l'avant du couvercle pour s'assurer que le collecteur de saletés est bien fermé.

Remplacement des accumulateurs

Figure 28

- Desserrer les deux vis sur les deux accumulateurs et retirer les accumulateurs usés.
- Mettre en place les nouveaux accumulateurs et les serrer à fond.

Accu de rechange (1 pièce) :

Référence : 4.810-012.0

Caractéristiques techniques

Station pour robot de nettoyage

Tension de service 1~50 Hz	220 - 240 V
Puissance d'aspiration	600 W
Volume sonore (Quiet Mode – fonctionnement silencieux)	60 (54) dB(A)
Capacité du sachet filtre	2 l
Dimensions	500 x 250 x 230 mm
Poids	5,8 kg

Robot de nettoyage

Tension d'accu	12 V
Capacité d'accu	1,7 Ah
Type d'accumulateur	NiMH
Durée de chargement d'accu	10 - 20 min
Durée de nettoyage par charge d'accumulateurs, jusqu'à	60 min
Volume du collecteur de saletés	0,2 l
Dimensions	ø 280 x 105 mm
Poids	2,0 kg

Éliminer l'appareil utilisé et l'accumulateur

Le robot de nettoyage contient 2 accus montés qui doivent être démontés avant l'élimination de l'appareil utilisé.

- Éliminer l'appareil hors service dans le respect de l'environnement.

Démonter la batterie et l'éliminer

- Déposer les deux accus du robots de nettoyage, voir le chapitre « *Remplacement des accus* ».
- Éliminer les accus dans le respect de l'environnement (centres de collecte commerçants).

Danger !

Ne pas ouvrir l'accumulateur, Risque de court-circuit ! Il est en outre possible que des vapeurs irritantes ou des fluides agressifs s'en échappent.

Ne pas soumettre l'accumulateur à un fort rayonnement du soleil, à la chaleur ainsi qu'au feu, il existe un risque d'explosion.

Service de dépannage

Affichage des témoins de contrôle :		
Vert	Lumière permanente	État de service normal
	Clignotement lent	Le robot de nettoyage recherche la station
	Clignotement rapide	Les accus sont rechargés
Rouge	Clignotement rapide	Le robot de nettoyage s'est coincé
	Clignotement lent	Le robot de nettoyage est encrassé
Rouge	Lumière permanente	S'adresser au service après-vente agréé !

Problème	Mention	Conséquence	Remède
Le robot n'arrive pas à se dégager des recoins de meubles	Rouge Rapide	Le robot de nettoyage s'immobilise	Déplacer éventuellement le meuble. Mettre le robot de nettoyage hors circuit et le dégager du recoin de meuble. Le remettre sur le sol et l'enclencher.
Meubles légèrement inclinés	Rouge Rapide	Le robot de nettoyage talonne et s'immobilise	Mettre le robot hors circuit le séparer de l'objet sur lequel il est resté bloqué Le remettre sur le sol et l'enclencher.
Le robot est coincé sous des meubles	Rouge Rapide	Le robot de nettoyage s'immobilise	Mettre le robot de nettoyage hors circuit et le dégager. Le remettre sur le sol et l'enclencher.
Les objets ont été saisis par la brosse rotative et la bloquent	Rouge Lent	Le robot de nettoyage s'immobilise	Mettre le robot de nettoyage hors circuit et le retourner. Retirer avec précaution les objets bloqués, ces derniers pouvant être : des jouets, vêtements,...
Le robot de nettoyage s'immobilise après le chargement / l'aspiration	Rouge Lent	Le collecteur de saletés est plein.	Vider et nettoyer le collecteur de saletés.
	Rouge Lent	Brosse rotative trop fortement encrassée	Nettoyer la brosse rotative
	Rouge Lent	La brosse rotative est bloquée	Enlever avec prudence les objets bloquants de la brosse rotative.

Problème	Mention	Conséquence	Remède
	Rouge Lent	La brosse rotative n'a pas été mise en place correctement	Vérifier l'assise de la brosse rotative.
	Rouge Lent	La bouche d'aspiration de la station est colmatée	Contrôler la bouche d'aspiration de la station et la nettoyer en cas de colmatage.
Le robot de nettoyage se déplace irrégulièrement sur le tapis, il bascule fortement vers le haut et le bas	Vert Lumière permanente	Nettoyage irrégulier	Ce déplacement est normal sur des tapis avec une hauteur de poils > 20 mm.
Le robot de nettoyage ne se déplace plus qu'en forme d'étoile	Vert Lumière permanente	Seul un secteur, un endroit précis est nettoyé	Nettoyer les détecteurs de poussière avec un chiffon doux ou un pinceau.
Le robot de nettoyage ne trouve pas la station	Vert Lent	Station placée de façon défavorable dans la pièce	Repositionner la station, respecter les recommandations pour le positionnement.
Le robot de nettoyage ne se connecte pas à la station	Vert Lent	Le robot de nettoyage n'est pas aspiré	Vérifier l'assise du couvercle du collecteur de saletés. Placer la station sur un sol plat. Monter la rampe d'accès sur la station.
Le robot de nettoyage a aspiré des saletés humides	–	La brosse rotative et le filtre plat sont collés dans le robot de nettoyage	Retirer la brosse rotative et le filtre plat et les nettoyer à fond. Attention : Ne pas mettre de filtre humide en place
Le robot de nettoyage émet des grincements durant le nettoyage	–	Le résultat de nettoyage laisse à désirer	Brosse rotative pas correctement fixée Mettre le robot de nettoyage hors circuit et en vérifier l'assise.
Le résultat de nettoyage laisse à désirer	–	Brosse rotative usée	Remplacer la brosse rotative.
Robot de nettoyage coincé dans la station	Station : toutes les diodes clignotent	Après l'écoulement de la durée de chargement, le robot de nettoyage reste bloqué dans la station	Retirer l'objet qui bloque Arrêter ou réenclencher la station S'adresser au service après-vente agréé !
Court-circuit interne ou externe des bandes de contact de charge	Station : toutes les diodes clignotent	–	S'adresser au service après-vente agréé !

Déclaration de conformité CE

Nous certifions par la présente que la machine spécifiée ci-après répond de par sa conception et son type de construction ainsi que de par la version que nous avons mise sur le marché aux prescriptions fondamentales stipulées en matière de sécurité et d'hygiène par les directives européennes en vigueur. Toute modification apportée à la machine sans notre accord rend cette déclaration invalide.

Produit: Robo Cleaner
Type: RC 3000
Directives européennes en vigueur :
2006/95/CE
2004/108/CE

Normes harmonisées appliquées :

EN 55014-1: 2006 + A1: 2009
EN 55014-2: 1997 + A2: 2008
EN 60335-1
EN 60335-2-2
EN 61000-3-2: 2006 + A2: 2009
EN 61000-3-3: 2008
EN 62233: 2008

Normes nationales appliquées :

-

Année du marquage CE
2004

Les soussignés agissent sur ordre et sur procuration de la Direction commerciale.



H. Jenner
CEO



S. Reiser
Head of Approbation

Responsable de la documentation:
S. Reiser

Alfred Kärcher GmbH Co. KG
Alfred-Kärcher-Str. 28 - 40
71364 Winnenden (Germany)
Téléphone : +49 7195 14-0
Télécopieur : +49 7195 14-2212

Winnenden, 2010/12/01

Questions fréquentes et réponses

Sur quels revêtements de sol le robot peut-il nettoyer ?

Il peut être utilisé sur toutes les surfaces habituelles telles que tapis et surfaces dures (carrelage, parquet, etc.). L'appareil ne convient que sous restrictions aux tapis à poils extrêmement longs (> 20 mm). L'arête balayeuse mobile s'adapte automatiquement à différents revêtements de sol.

Le robot a-t-il des problèmes pour passer au dessous de meubles extrêmement bas ?

Non grâce à sa construction compacte et plate, le robot est en mesure de nettoyer même sous des meubles bas, tels par ex. que lit, divan et armoire.

Comment le robot transporte-t-il les saletés aspirées vers la station ?

Le robot est équipé d'un collecteur de saletés qui est régulièrement aspiré par la station.

Comment les saletés sont-elles reprises dans la station ?

Dans la station, les saletés sont collectées dans un sac filtre usuel (de 2 litres). Les périodicités pour le remplacement du sac sont flexibles. Elles sont indiquées à temps à l'utilisateur par un témoin de contrôle sur l'écran.

Quelle quantité de saletés le robot est-il en mesure de ramasser ?

En cas d'encrassement normal, la capacité du collecteur de saletés est suffisante pour un nettoyage d'une heure. Si cela ne suffit toutefois pas dans certains cas spéciaux, le robot retourne à sa station, vide le contenu et reprend son travail.

Comment le robot collecte-t-il les saletés ?

Les saletés sont balayées dans le collecteur de saletés du robot par un balayage assisté par aspiration.

Le robot peut-il nettoyer sans surveillance dans l'appartement / la maison ?

Oui, ceci est possible sans problème. Le robot étant un système autonome, il n'a pas besoin d'assistance, son collecteur de saletés est aspiré sur la station.

Combien de temps le robot nécessite-t-il pour être chargé et devenir opérationnel ?

La durée de charge est de 15 à 60 minutes, en fonction de l'état de charge des accumulateurs avant la charge. Le plus long temps de charge du robot est certes lors de sa première mise en route.

Quelle est la vitesse de déplacement du robot ?

La vitesse de déplacement standard du robot est de 20 cm par seconde. Pour des endroits fortement encrassés, la vitesse de nettoyage est réduite de moitié pour intensifier le nettoyage. Cette vitesse réduite de moitié est également adaptée pour la course finale vers la station afin de permettre une manœuvre précise pour l'entrée dans la station.

Combien de mètres carrés le robot peut-il nettoyer en une heure ?

Le robot nettoie jusqu'à 15 m² par heure. De nombreux endroits, surtout les passages fortement fréquentés, sont nettoyés plusieurs fois à partir de différentes directions.

Comment le robot sait-il qu'il doit retourner à la station ?

Le robot se déplace vers la station dès que la charge des accumulateurs a atteint un certain niveau ou que le collecteur de saletés est plein.

Combien de temps dure l'aspiration du robot sur la station ?

L'aspiration dure environ 30 secondes.

À quel endroit s'effectue la programmation du robot ? Quels sont les points devant être observés ?

Le robot peut uniquement être mis en ou hors marche. Il est possible de présélectionner la durée de nettoyage sur la station. Il est de plus possible d'indiquer s'il ne doit plus quitter la station (fonction de stationnement) après son prochain accès à la station.

Selon quel principe le robot se déplace-t-il ?

Le robot se déplace à travers la pièce selon le principe aléatoire. S'il heurte un obstacle, il change de direction selon un angle quelconque et se déplace tout droit jusqu'à ce qu'il heurte le prochain obstacle.

De quels moyens auxiliaires le robot dispose-t-il pour pouvoir surmonter des obstacles ?

Des détecteurs lui permettent de reconnaître des escaliers et il ne peut donc pas tomber.

Grâce à un programme spécial de franges de tapis, il ne se bloque pas dans des franges de tapis.

Grâce aux différents angles de rotation et de déplacement, il arrive même à se dégager de recoins très étroits.

Quelle est la méthode de fonctionnement la plus efficace pour le robot (par pièces, par étage) ?

La méthode la plus efficace pour le robot est le nettoyage par pièce, c'est-à-dire que la station et le robot se trouvent dans la même pièce. Ceci permet de raccourcir le temps qu'il nécessite pour rechercher la station et le temps de nettoyage effectif est donc plus élevé.

Pour nettoyer des étages complets, il faut placer la station à un endroit central de l'appartement afin que le robot puisse y accéder facilement.

Des coins sont-ils nettoyés sans problème (le robot étant rond) ?

Non, toutefois le nettoyage continu permet de réduire considérablement la formation de poussières. Et ainsi, le dépôt de poussières dans les coins est empêché de façon efficace.

Que se passe-t-il au niveau d'escaliers / de seuils ?

Escaliers : le robot est équipé de détecteurs optiques lui permettant de reconnaître des paliers d'escaliers et donnant au robot le signal qu'il doit changer de direction.

Seuils : le robot arrive à surmonter dans les deux sens des seuils durs d'un maximum 10 mm ainsi que des seuils mous d'un maximum 20 mm.

Attention :

Ne pas laisser trainer ou dépasser d'objets (tels que journaux, vêtements) sur les escaliers et les seuils, sinon la fonction des détecteurs s'en trouve entravée. – Risque de chute !

Le robot risque-t-il d'endommager les meubles ?

Non, il n'endommage nullement les meubles de l'appartement.

Il faut toutefois tenir compte du fait que le robot risque de se heurter à des objets légers, fragiles et de les pousser ou de faire tomber des objets posés sur des meubles en tirant sur leur câble (par ex. téléphone). Il est donc nécessaire de ranger la pièce de façon « convenant au robot ».

Comment réagissent des animaux domestiques au robot ?

Vu que le robot est silencieux et qu'il fonctionne pas par des ultrasons, son utilisation en présence d'animaux domestiques ne constitue aucun problème. La plupart du temps, les animaux se méfient du va et vient autonome de l'appareil.

Que faut-il prendre en considération lors de la présence d'enfants ?

Le robot ne doit pas être laissé sans surveillance si des enfants jouent dans la même pièce. Si des enfants s'assoient sur le robot pour se faire transporter par lui, il faut s'attendre à des endommagements mécaniques.

Pourquoi le robot s'immobilise-t-il dans telle ou telle situation ?

Le robot peut se libérer lui-même jusqu'à un certain degré de situations critiques ; des amoncellements de câbles peuvent par exemple conduire à des essais sans succès de manœuvre du robot. Dans un tel cas, le robot se met automatiquement hors marche au bout d'un certain temps. Le signal « rouge rapide » s'allume alors sur le robot.

Pour y remédier, il faut alors tout simplement placer le robot sur une surface libre et puis le mettre hors marche et à nouveau en marche. Il reprend ensuite sans problème son parcours de nettoyage.

Comment transporter mon robot de façon adéquate ?

Vous pouvez soulever le robot des deux mains ou encore le saisir d'une main au niveau de l'évidement de la brosse

Que se passe-t-il lorsque le robot a balayé des saletés humides ?

Dans un tel cas le filtre colle. Il est alors nécessaire de sortir le filtre du robot et de le nettoyer (voir le chapitre « *Nettoyage du filtre plat* »).

Que peut-il arriver si le robot reste coincé durant mon absence ?

Cela ne présente aucun risque. Le robot reste alors immobile à cet endroit et le signal indiquant qu'il est coincé est affiché. Si aucun témoin ne clignote, c'est que les accus sont vides et qu'ils doivent être rechargés.

Inhoud

Algemene instructies 5
Reglementair gebruik 5
Zorg voor het milieu 6
Garantie 6
Veiligheidsinstructies 6
Beschrijving apparaat. 7
Functie en werkwijze 7
Bedieningselementen 8
Vorbereidingen voor ingebruikname 8
Apparaat uitpakken. 8
Oprijdplateau van het station monteren 8
Opsteltips voor het station 8
Gebruik. 9
Vorbereidingen voor de reiniging 9
Tips en handigheidjes 9
Ingebruikneming. 10
Reinigingsduur kiezen 10
Stille werking (Quiet mode) 10
Rijprogramma 11
Reinigingsrobot parkeren 11
Werking beëindigen / uitschakelen 11
Onderhoud 11
Station voor reinigingsrobot 11
Reinigingsrobot. 12
Technische gegevens 13
Station voor reinigingsrobot 13
Reinigingsrobot. 13
Oud glas en accu verwijderen 13
Demonteer de accu en als afval verwerken 13
Hulp bij storingen 14
EG-conformiteitsverklaring. 16
Vaak gestelde vragen en antwoorden daarop 16

Algemene instructies

Beste klant,



Lees vóór het eerste gebruik van uw apparaat deze originele gebruiksaanwijzing, ga navenant te werk en bewaar deze voor later gebruik of voor een latere eigenaar.

Reglementair gebruik

De RoboCleaner bestaat uit twee units; een **station** en een op accu's werkende **schoonmaakrobot**.

- Hij is bedoeld voor de volledig automatische reiniging voor binnen en kan op alle gangbare vloerbedekkingen voor de autonome, continue onderhoudsreiniging ingezet worden.
- Dit apparaat is voor privé-gebruik ontwikkeld en is niet bedoeld voor industrieel gebruik.

Gebruik de RoboCleaner uitsluitend:

- voor het reinigen van vloerbedekkingen van textiel en harde vloerbedekkingen in het particuliere huishouden.

Let op: Voor het vermijden van krassen op zeer gevoelige vloerbedekkingen (bijv. zachte marmer), eerst op een onopvallende plek uitproberen.

Gebruik de RoboCleaner **niet** voor het reinigen:

- van natte vloerbedekkingen.
- van wasgelegenheden of ander vochtige ruimtes.
- van trappen.
- van tafelbladen en wandplanken.
- van kelders en zolders.
- van opslagruimtes, industriegebouwen, etc.
- in de open lucht.

De fabrikant is niet aansprakelijk voor eventuele schade die ontstaat wanneer het apparaat niet volgens de voorschriften of op een verkeerde manier wordt gebruikt.

Zorg voor het milieu



Het verpakkingsmateriaal is herbruikbaar. Deponeer het verpakkingsmateriaal niet bij het huishoudelijk afval, maar bied het aan voor hergebruik.



Oude apparaten bevatten waardevolle recycleerbare materialen die voor recycling ingediend moeten worden.

Batterijen en accu's bevatten stoffen die niet in het milieu mogen terechtkomen. Gelieve oude apparaten, batterijen en accu's in te leveren op de geschikte inzamelpunten.

Afvoer van filters en filterzakken

Filters en filterzakken zijn gemaakt van milieuvriendelijk materiaal.

Voor zover ze geen opgezogen substanties bevatten die niet via het huishoudelijke afval verwijderd mogen worden, mogen ze via het normale huisafval afgevoerd worden.

Aanwijzingen betreffende de inhoudsstoffen (REACH)

Huidige informatie over de inhoudsstoffen vindt u onder:

www.kaercher.com/REACH

Garantie

In ieder land zijn de door ons bevoegde verkoopkantoor uitgegeven garantiebepalingen van toepassing. Eventuele storingen aan het apparaat verhelpen wij zonder kosten binnen de garantietermijn, mits een materiaal of fabrieksfout de oorzaak van deze storing is. Neem bij klachten binnen de garantietermijn contact op met uw leverancier of de dichtstbijzijnde klantenservicewerkplaats en neem uw aankoopbewijs mee. (adres zie achterzijde)

Veiligheidsinstructies

Het gebruik ervan is verboden in ruimtes:

- die met een alarminstallatie of een bewegingsmelder beveiligd zijn.
- waarin de lucht brandbare gassen van benzine, stookolie, verfverdunder, oplosmiddelen, petroleum of spiritus bevat (ontploffingsgevaar).
- met vuur of nagloeiend materiaal in een open schoorsteen zonder dat toezicht wordt gehouden.
- met brandende kaarsen zonder dat toezicht wordt gehouden.

⚠ Gevaar

- Gebruik uitsluitend wisselstroom voor het apparaat. De spanning moet overeenkomen met de vermelding op het typeplaatje van het apparaat.
- Vóór elk gebruik het netsnoer altijd controleren op beschadigingen. Een beschadigd netsnoer onmiddellijk laten vervangen door een bevoegde medewerker van de technische dienst of een elektro-vakman.
- Netsnoer en stopcontact nooit met vochtige handen aanraken.
- Het netsnoer alleen aan de stekker vastnemen en niet aan de kabel uit het stopcontact trekken.
- Verpakkingsfolie buiten het bereik van kinderen houden, er bestaat verstikkingsgevaar!

⚠ Let op

- Dit apparaat is niet geschikt om door personen (inclusief kinderen) met beperkte fysieke, sensorische of geestelijke vaardigheden of met gebrek aan ervaring en/of kennis gebruikt te worden, tenzij ze door een voor hun veiligheid verantwoordelijke persoon in de gaten gehouden worden of van hem aanwijzingen ontvingen hoe het apparaat gebruikt moet worden. Kinderen dienen in de gaten gehouden te worden om er zeker van te zijn dat ze niet met het apparaat spelen.

- *Er mogen alleen toebehoren en onderdelen gebruikt worden, die door KÄRCHER vrijgegeven zijn. Origineel toebehoren en originele onderdelen bieden de garantie daarvoor, dat het apparaat veilig en storingsvrij gebruikt kan worden.*
- *De reparatie van het apparaat mag alleen door een bevoegde klantendienst gedaan worden.*
- *Apparaat na elk gebruik en voor elke reiniging / elk onderhoud uitschakelen.*

Voorzichtig

- *Het apparaat bevat een draaiende borstelrol, in geen geval tijdens het gebruik vingers of gereedschap ertussen steken!*
- *Tijdens de reiniging kinderen niet alleen met de reinigungsrobot laten.*
- *Niet op station of reinigungsrobot staan of zitten.*
- *Er bestaat gevaar voor struikelen door de rondrijdende reinigungsrobot.*
- *Door het ergens tegenaan stoten van de reinigungsrobot kunnen voorwerpen omvallen (ook voorwerpen op tafels of kleine meubelstukken).*
- *De reinigungsrobot kan verstrikt raken in neerhangende telefoondraden, elektrische snoeren, tafellakens, snoeren, riemen enz. Dat kan leiden tot het naar beneden vallen van voorwerpen.*

Tips bij het oplaadproces van laadstation en reinigungsrobot

- *Met de oplaadeenheid van het station mag alleen de reinigungsrobot opgeladen worden.*
- *De accu's van de reinigungsrobot mogen alleen aan de oplaadeenheid van het station worden opgeladen.*
- ***Gevaar voor kortsluiting!*** *Geleidende voorwerpen (bijv. schroevendraaiers of zoiets) weg van de laadcontacten houden.*

Beschrijving apparaat

Functie en werkwijze

De RoboCleaner bestaat uit twee units; een **station** en een op accu's werkende **schoonmaakrobot**.

Reinigungsrobot

De mobiele reinigungsrobot haalt zijn energie uit ingebouwde oplaadbare accu's. Met een volle accu kan de reinigungsrobot tot 60 minuten lang reinigen.

Door infrarood is de reinigungsrobot met het station verbonden. Wanneer de acculading afneemt, zoekt hij zijn station zelfstandig op om opgeladen te worden aan het station. Wanneer hij nogal lang moet zoeken schakelt hij de reinigungsaggregaten uit om bij het zoeken energie te sparen.

De reinigungsrobot beweegt zich volgens het toevalprincipe. Wanneer hij op een hindernis stuit verandert hij van richting onder een willekeurige hoek. Daarna gaat hij zo lang rechtuit, tot hij op de volgende hindernis stuit.

De platte constructie van de reinigungsrobot maakt het mogelijk dat hij ook onder meubels als bedden, sofa's en kasten kan schoonmaken.

De reinigungsrobot werkt met optische sensoren (valsensoren), die trappen en afstapjes herkennen en omlaag vallen voorkomen. De reinigungsrobot heeft 4 rijprogramma's en kan zich zo aan de verschillende verontreiniging van de vloer aanpassen. De besturing vindt automatisch plaats via sensoren in het vuilreservoir, afhankelijk van de herkende graad van verontreiniging.

Station voor reinigungsrobot

In het station worden de accu's van de robot opgeladen en wordt het vuil uit het vuilreservoir van de reinigungsrobot gezogen. Het vuil wordt in een filterzak (2 l) verzameld.

Nadat het opladen is beëindigd, verlaat de reinigungsrobot zelfstandig het station en zet zijn reinigungsproces voort.

Bedieningselementen

Afbeeldingen zie uitklapbaar blad!



Station voor reinigungsrobot

- 1 Handvat, inklapbaar
- 2 Verzonken handgreep voor het openen van het filterdeksel
- 3 Bedieningsgedeelte station
- 4 Schakelaar station AAN/UIT
- 5 Infraroodzender
- 6 Afzuigopening
- 7 Oprijdplateau voor reinigungsrobot (voor het aankoppelen aan station)
- 8 Oplaadcontacten
- 9 Netkabel

Bedieningsgedeelte station (3)

- A Controlelampje (groen) - Reinigungsrobot parkeren
- B Toets "Reinigungsrobot parkeren" - Aan/Uit
- C Toets "Reinigungsduur kiezen"
- D Controlelampje (groen) - 3 uur reinigen
- E Controlelampje (groen) - 6 uur reinigen
- F Controlelampje (groen) - 9 uur reinigen
- G Controlelampje (groen) – Continu reinigen
- H Controlelampje (rood) - Filter vol
- I Toets "stille werking (Quiet mode)" - Aan/Uit
- J Controlelampje (groen) - stille werking

Reinigungsrobot

- 10 Toets "Reinigungsrobot inschakelen"
- 11 Toets "Reinigungsrobot uitschakelen"
- 12 Communicatielampjes (Groen - In werking / Rood - Storing)
- 13 Oplaadcontacten
- 14 Infraroodontvanger
- 15 Stootbalken
- 16 Borstelrol
- 17 Valsensoren (4x)
- 18 Accu's (2x)
- 19 Sluithendel vuilreservoir (2x)
- 20 Deksel vuilreservoir
- 21 Vuilreservoir

Vorbereidingen voor ingebruikname

Apparaat uitpakken



Het verpakkingsmateriaal is herbruikbaar. Deponeer het verpakkingsmateriaal niet bij het huishoudelijk afval, maar bied het aan voor hergebruik.

Afbeelding 1

- Controleer bij het uitpakken, of alle delen aanwezig zijn. Mochten er delen ontbreken of mocht bij het uitpakken transportschade worden geconstateerd, stel hiervan dan direct uw leverancier in kennis.

Oprijdplateau van het station monteren

Afbeelding 2

- Houd het oprijdplateau schuin. Zet de uitsparingen van het station op de pennen van het oprijdplateau.
- Druk het station en het oprijdplateau naar onderen, tot de verbinding goed zit.

Opsteltips voor het station

De plaats van het station moet zo gekozen worden, dat de reinigungsrobot met grote waarschijnlijkheid telkens weer door de infrarode straal rijdt. Zo vindt hij zonder problemen het station terug.

Afbeelding 3

- Het netsnoer op de kabelhaken hangen. Let erop dat het netsnoer door de opening van de behuizing gevoerd is.
Instructie: *Netsnoer slechts zo ver als nodig afwikkelen.*
- Station vlak opstellen.

Let op:

Bij galerijen en trappen moeten binnenhoeken afgeschermd worden, voor het geval de doorrijdhoogte onder het gebied groter dan 10 cm is.

- Steek de netstekker in een geschikt stopcontact.

Reiniging van een ruimte

Afbeelding 4

→ Stel het station in de ruimte die gereinigd moet worden op, bijvoorbeeld zoals in de afbeelding wordt getoond.

Instructie: *Het aanpassen aan ruimtes van wisselende grootte is mogelijk door de keuze van de reinigingsduur (zie Hoofdstuk "Reinigingsduur kiezen").*

Reiniging van een etage

Afbeelding 5

→ Kies de plaats voor het opstellen van het station zo, dat voor de reinigungsrobot het bereiken van meerdere ruimtes vergemakkelijkt wordt.

Instructie: *Stel de benodigde reinigingsduur in (zie Hoofdstuk "Reinigingsduur kiezen").*

Let op:

Bij galerijen en trappen moeten binnenhoeken afgeschermd worden, voor het geval de doorrijdhoogte onder het gebied groter dan 10 cm is.

Instructie: *Kamerovergangen met een afstapje tussen 2 en 8 cm rijdt de reinigungsrobot wanneer hij in werking is normaal gesproken af, maar niet op.*

Gebruik

Vorbereidingen voor de reiniging

Let op:

Voordat de reinigungsrobot gaat werken ervoor zorgen dat geen hindernissen op de vloer, tegen trappen of afstapjes liggen.

Hindernissen kunnen bijvoorbeeld zijn:

- Kranten, boeken, tijdschriften, papier
- Kleding, speelgoed, cd's
- Plastic zakken
- Flessen, glazen
- Gordijnen die tot op de vloer hangen
- Badmatjes

Geen hindernissen zijn bijvoorbeeld:

- Afzonderlijke snoeren in de ruimte
- Drempels tot 1 cm hoogte
- Tapijtfranjes korter dan 10 cm

Tips en handigheidjes

- Houd de reinigungsrobot in de gaten bij de eerste reinigungswerken. Hindernissen in de ruimte die hij niet aan kan, moet u voortijdig verwijderen. Zo vermijdt u ongewenste onderbrekingen.
- Ruim voor de inzet van de reinigungsrobot precies zo op, alsof u zou stofzuigen. Laat geen losse voorwerpen op de vloer liggen.
- Bind omlaag hangende kabels, snoeren of gordijnen op, om te vermijden dat ze omlaag getrokken worden.
- Let erop, dat de accu helemaal geladen is, wanneer u het apparaat langer dan 4 maanden opbergt.
- Stel op het station "Stille werking (Quiet mode)" in, wanneer u tijdens het televisiekijken of telefoneren niet gestoord wilt worden.
- Let erop, dat bij het reinigen van een ruimte alle deuren gesloten zijn.
- Let bij het reinigen van een etage erop, dat de reinigungsrobot niet achter deuren kan komen.
- Het beste tijdstip voor het uitschakelen van de reinigungsrobot is, wanneer deze zich in het station bevindt om opgeladen te worden (na het leegzuigen van het vuilreservoir).

Om u met de RoboCleaner nog meer vertrouwd te maken raden wij u aan, voor ingebruikname aan het hoofdstuk "*Vaak gestelde vragen en antwoorden daarop*" op het einde van de gebruiksaanwijzing aandacht te schenken.

Ingebruikneming

Afbeelding 6

→ Schakel het station in.

Het controlelampje - Continuereiniging brandt.

Afbeelding 7

→ Plaats de reinigungsrobot voor het station op de vloer.

Afbeelding 8

→ Schakel de reinigungsrobot in.

Instructie: De reinigungsrobot rijdt altijd eerst naar het station, om het vuilreservoir te legen, de oplaadtoestand van de accu's te controleren en indien nodig op te laden. Daarna begint de reinigungsrobot zijn reinigungsrit.

Controlelampjes op de reinigungsrobot

Groen	Brandt continu	Reinigungsrit
	Langzaam knippen	Reinigungsrobot zoekt station
	Vlug knippen	Accu's worden opgeladen
Rood	Zie Hoofdstuk "Hulp bij storingen"	

Ingebruikneming na lange rustperiode of lege accu

Wanneer de reinigungsrobot in gebruik wordt genomen terwijl de batterijen geheel leeg zijn, toont het apparaat geen enkele functie. Ga dan als volgt te werk, om het apparaat alsnog in gebruik te nemen:

Afbeelding 9

→ Zet de reinigungsrobot tegen het station en druk de oplaadcontacten ca. 60 secondes tegen de oplaadcontacten van het station. Daarbij wordt het vuilreservoir leeggezogen.

→ Plaats nu de robot 50 cm voor het station en schakel hem in.

Instructie: De reinigungsrobot rijdt zelfstandig het station binnen en wordt opgeladen. De oplaadtijd bedraagt ca. 60 minuten.

Reinigingsduur kiezen

Kies op het station aan de hand van de hieronder staande tabel de reinigingstijd. (Basisinstelling: Continubedrijf).

Afbeelding 10

→ Druk op de knop "Reinigingsduur kiezen" tot de gewenste reinigungsduur is ingesteld.

Instructie: De controlelampjes tonen de gekozen reinigungsduur.

Reinigingsduur kiezen

1 x drukken	Reinigingsduur 3 uur. voor ruimtes kleiner dan 45 m ²
2 x drukken	Reinigingsduur 6 uur. voor ruimtes van 45 - 90 m ²
3 x drukken	Reinigingsduur 9 uur. voor ruimtes van 80 - 135 m ²
4 x drukken	weer continubedrijf (basisinstelling)

Het reinigungsproces begint. Wanneer de gekozen reinigingstijd beëindigd is, blijft de reinigungsrobot na het legen en opladen in uitgeschakelde toestand voor het station staan.

Stille werking (Quiet mode)

Ideaal voor reinigungsritten 's nachts of terwijl er personen aanwezig zijn.

Afbeelding 11

→ Druk op de knop "stille werking (Quiet mode)".

Het controlelampje brandt. Het station leegt de reinigungsrobot, werkt in een tijdvak van 8 uur, met gereduceerd geluidsniveau en gereduceerde capaciteit. Daarna schakelt het station terug op normaal bedrijf.

Rijprogramma

De reinigungsrobot beschikt over vier rijprogramma's, waarmee hij zich aan kan passen aan de uiteenlopende verontreinigingen van de vloer. Hoe vuiler de vloer, des te intensiever wordt hij gereinigd.

De keuze van het rijprogramma wordt door sensoren in het vuilreservoir aangestuurd, afhankelijk van de vastgestelde mate van verontreiniging. De keuze geschiedt **automatisch** en wordt niet aangegeven.

Wanneer de verontreiniging afneemt, wordt weer het eerste rijprogramma gekozen.

Rijprogramma's reinigungsrobot	
1	Normale reiniging <i>Rit volgens toevalsprincipe, met normale snelheid.</i>
2	Aparte, normaal verontreinigde plaats <i>Langzame rit over verontreinigde plaats.</i>
3	Aparte, sterker verontreinigde plaats <i>Langzame rit voor- en achteruit over de verontreinigde plaats.</i>
4	Een groot oppervlak beslaand, sterk vervuild gebied <i>Langzame, straalsgewijze, stervormige rit over verontreinigde plaats.</i>

Reinigungsrobot parkeren

Wanneer de reinigungsrobot na het laatste oplaadproces zijn werk beëindigt:

Afbeelding 12

➔ Drukt u op de toets "Reinigungsrobot parkeren".

Het controlelampje brandt.

Instructie: *De reinigungsrobot wordt de volgende keer dat hij bij het station terugkeert geleegd en opgeladen. Daarna blijft hij in uitgeschakelde toestand voor het station staan.*

Werking beëindigen / uitschakelen

Wanneer de reinigungsrobot de reiniging direct moet onderbreken wanneer bijvoorbeeld van plaats van inzet gewisseld moet worden:

Afbeelding 13

➔ Schakelt u eerst de reinigungsrobot uit.

➔ Schakel dan het station uit.

Instructie:

Wanneer de reinigungsrobot voor een langere tijd niet gebruikt moet worden, laat u vooraf de accu's volledig opladen (zie Hoofdstuk "Ingebruikneming").

Onderhoud

Let op:

Vóór alle onderhoudswerkzaamheden het station en de reinigungsrobot uitschakelen!

Station voor reinigungsrobot

Filterzak van het station vervangen

De filterzak moet vervangen worden, wanneer het rode controlelampje - Filter vol brandt.

Afbeelding 14

➔ Open het filterdeksel.

Afbeelding 15

➔ Trek de filterzak aan de lus naar boven uit de houder. Deponeer de filterzak bij het huishoudelijk afval.

Set reservefilterzakken: (5 Filterzakken, 1 beschermende filter voor de motor)

Bestelnummer: 6.904-257.0

Afbeelding 16

➔ Schuif de nieuwe filterzak tot de aanslag in de houder.

Let op: Nooit zonder geplaatste filterzak werken!

➔ Sluit het filterdeksel.

Beschermende filter voor de motor vervangen

Afbeelding 17

- Vervang na 5 keer vervangen van de filterzak ook de beschermende filter voor de motor (maakt deel uit van de set reservefilterzakken).

Reinigingsrobot

Wielen reinigen

- Reinig de loopvlakken van de wielen, wanneer deze vervuild zijn.
Vuildeeltjes (zoals bijv. zand) kunnen zich op de loopvlakken vastzetten en dan gevoelige, gladde vloerbedekkingen beschadigen.

Begin alle onderhoudswerkzaamheden aan de reinigungsrobot als volgt:

- Vuilreservoir legen, zie Hoofdstuk "Ingebruikneming".
- Vuilreservoir openen:
Draai de reinigungsrobot en leg hem op een zachte ondergrond.
Afbeelding 18
Open beide sluihendels van het vuilreservoir.
Afbeelding 19
Haal het deksel van het vuilreservoir af.

Vlakfilter reinigen

Reinig bij iedere vervanging van de filterzak van het station het vlakfilter in de reinigungsrobot.

- Vuilreservoir legen en vuilreservoir openen (zie voorgaande beschrijving).

Afbeelding 20

- Neem het vlakfilter uit het vuilreservoir.
- Schud het vlakfilter uit of reinig het met een kleine, zachte borstel.

Afbeelding 21

- Zet het vlakfilter er weer in, de lussen moeten in de richting van de sluihendel wijzen.

Borstelrol demonteren / reinigen / vervangen / monteren

- Vuilreservoir legen en vuilreservoir openen (zie voorgaande beschrijving).

■ Borstelrol demonteren

Afbeelding 22

- Trek de borstelrol uit de rechter geleiding.
Trek daarna de borstelrol uit de houder aan de zijkant.

■ Borstelrol reinigen

De verontreinigde borstelrol wordt automatisch bij ieder reinigungsproces in het station gereinigd. Achtergebleven haren en ingedraaide draden kunnen met de hand worden verwijderd.

Afbeelding 23

- Knip met een schaar langs de snijkant van de borstelrol.
- Verwijder de ingedraaide draden en haren.

■ Borstelrol vervangen

- Vervang de borstelrol, wanneer de haren versleten zijn.

Reserveborstelrol:

Bestelnummer: 4.250-075.0

Afbeelding 24

■ Borstelrol monteren

- De borstelrol eerst in de linker houder zetten.
- Druk de borstelrol dan met de haak naar beneden in de rechter geleiding. Let erop dat hij goed zit.

Stofsensoren reinigen

- Vuilreservoir legen en vuilreservoir openen (zie voorgaande beschrijving).

Afbeelding 25

- Reinig de stofsensoren met een zachte doek of een zachte kwast.

Beëindig alle onderhoudswerkzaamheden aan de reinigungsrobot als volgt:

- ➔ Deksel vuilreservoir monteren:
Afbeelding 26
Plaats het deksel op het vuilreservoir.
Afbeelding 27
Sluit beide sluihendels.
Duw daarna bovendien aan de voorkant op het deksel en verzekert u er zo van, dat het vuilreservoir goed gesloten wordt.

Accu's vervangen

Afbeelding 28

- ➔ Draai de schroeven van beide accu's los en verwijder de oude accu's.
- ➔ Plaats de nieuwe accu's en schroef deze vast.

Reserveaccu (1stuk):

Bestelnummer: 4.810-012.0

Technische gegevens

Station voor reinigungsrobot

Bedrijfsspanning 1~50 Hz	220 - 240 V
Zuigcapaciteit	600 W
Geluidssterkte (Quiet Mode)	60 (54) dB(A)
Volume van filterzak	2 l
Afmetingen	500 x 250 x 230 mm
Gewicht	5,8 kg

Reinigungsrobot

Accuspanning	12 V
Accucapaciteit	1,7 Ah
Accutype	NiMH
Oplaatijd van accu	10 - 20 min
Reinigingstijd per acculading, tot	60 min
Volume van vuilreservoir	0,2 l
Afmetingen	ø 280 x 105 mm
Gewicht	2,0 kg

Oud glas en accu verwijderen

De reinigungsrobot heeft 2 ingebouwde accu's. Deze moeten vóór verwijdering van het afgedankte apparaat gedemonteerd worden.

- ➔ Verwijder het afgedankte apparaat op een milieuvriendelijke wijze.

Demonteer de accu en als afval verwerken

- ➔ Demonteer beide accu's van de reinigungsrobot, zie Hoofdstuk "Accu's vervangen".
- ➔ Verwijder de accu's op een milieuvriendelijke wijze (inzamelplaatsen of handdelaren).

Gevaar!

Accu niet openen, er bestaat gevaar van kortsluiting en er kunnen irriterende dampen of bijtende vloeistoffen vrijkomen.

Accu niet blootstellen aan sterke zonnestraling, hitte of vuur, er bestaat explosiegevaar.

Hulp bij storingen

Aanduidingen van de controlelampjes:		
Groen	Brandt continu	Normale bedrijfstoestand
	Langzaam knipperen	Reinigingsrobot zoekt station
	Vlug knipperen	Accu's worden opgeladen
Rood	Vlug knipperen	Reinigingsrobot heeft zich vast gereden
	Langzaam knipperen	Reinigingsrobot is vervuild
Rood	Brandt continu	Bevoegde klantendienst opdracht geven!

Probleem	Weergave	Gevolg	Oplossing
Reinigingsrobot vindt de weg niet uit meubelnissen	Rood snel	Reinigingsrobot blijft staan	Eventueel meubels verzetten. Reinigingsrobot uitschakelen en uit de meubelnissen halen. Weer op de vloer zetten en inschakelen.
Vlak hellende meubels	Rood snel	Reinigingsrobot gaat rechtop zitten en blijft staan	Reinigingsrobot uitschakelen en van het voorwerp waartegen hij opgereden is verwijderen. Weer op de vloer zetten en inschakelen.
Reinigingsrobot heeft zich onder inrichtingsstukken vast gereden	Rood snel	Reinigingsrobot blijft staan	Reinigingsrobot uitschakelen en bevrijden. Weer op de vloer zetten en inschakelen.
Losse voorwerpen werden door de borstelrol opgenomen en blokkeren	Rood langzaam	Reinigingsrobot blijft staan	Reinigingsrobot uitschakelen en omdraaien. Blokkerende voorwerpen voorzichtig wegnemen. Losse voorwerpen kunnen zijn: Speelgoed, kledingstukken,...
Reinigingsrobot blijft na op- / leegzuigproces staan	Rood langzaam	Vuilreservoir is vol	Vuilreservoir leegmaken en reinigen.
	Rood langzaam	Borstelrol te erg vervuild	Borstelrol reinigen.
	Rood langzaam	Borstelrol is geblokkeerd	Borstelrol voorzichtig van blokkerende voorwerpen bevrijden.

Probleem	Weergave	Gevolg	Oplossing
	Rood langzaam	Borstelrol werd niet juist aangebracht	Op goed zitten van de borstelrol controleren.
	Rood langzaam	Zuigmond van het station is verstopt	Zuigmond van het station controleren en bij verstoppingen reinigen.
Reinigingsrobot rijdt onregelmatig op vaste vloerbedekking, erg op en neer wippen	Groen Brandt continu	Ongelijkmatige reiniging	Manier van rijden is normaal op vloerbedekkingen van tapijt met poolhoogte > 20 mm.
Reinigingsrobot rijdt alleen nog stervormig	Groen Brandt continu	Er wordt slechts een bepaald gebied, een bepaalde plek gereinigd	Stofsensoren met een zachte doek of kwast reinigen.
Reinigingsrobot vindt station niet	Groen langzaam	Station ongunstig in de ruimte opgesteld	Station opnieuw positioneren, letten op de opstelwijzingen.
Reinigingsrobot koppelt niet aan aan het station	Groen langzaam	Reinigingsrobot wordt niet leeggezogen	Op goed zitten van het deksel van het vuilreservoir controleren. Station vlak plaatsen. Oprijdplateau aan station monteren.
Reinigingsrobot heeft nat vuil opgenomen	–	Borstelrol en vlakfilter in de reinigungsrobot zijn verkleefd	Borstelrol en vlakfilter eruit nemen en grondig reinigen. Let op: Geen nat filter aanbrengen.
Reinigingsrobot maakt tijdens het reinigen een krasend geluid.	–	Reinigingsresultaat is slecht	Borstelrol zit niet goed. Reinigingsrobot uitschakelen en op goed zitten controleren.
Reinigingsresultaat is slecht	–	Borstelrol versleten	Borstelrol vervangen.
Reinigingsrobot in station geblokkeerd	Station: alle LED's knipperen	Reinigingsrobot blijft na afloop van de oplaadtijd in het station staan	Blokkerend voorwerp verwijderen. Station uit- en opnieuw inschakelen. Bevoegde klantendienst opdracht geven!
Interne of externe kortsluiting van de oplaadcontactstrip	Station: alle LED's knipperen	–	Bevoegde klantendienst opdracht geven!

EG-conformiteitsverklaring

Hierbij verklaren wij dat de hierna vermelde machine door haar ontwerp en bouwwijze en in de door ons in de handel gebrachte uitvoering voldoet aan de betreffende fundamentele veiligheids- en gezondheidseisen, zoals vermeld in de desbetreffende EG-richtlijnen. Deze verklaring verliest haar geldigheid wanneer zonder overleg met ons veranderingen aan de machine worden aangebracht.

Product: Robo Cleaner

Type: RC 3000

Van toepassing zijnde EG-richtlijnen

2006/95/EG

2004/108//EG

Toegepaste geharmoniseerde normen

EN 55014-1: 2006 + A1: 2009

EN 55014-2: 1997 + A2: 2008

EN 60335-1

EN 60335-2-2

EN 61000-3-2: 2006 + A2: 2009

EN 61000-3-3: 2008

EN 62233: 2008

Toegepaste landelijke normen

-

Jaar van de CE-kwalificatie

2004

De ondergetekenden handelen in opdracht en met volmacht van de bedrijfsleiding.



H. Jenner
CEO



S. Reiser
Head of Approbation

Gevolmachtigde voor de documentatie:

S. Reiser

Alfred Kärcher GmbH & Co. KG

Alfred Kärcher-Str. 28 - 40

71364 Winnenden (Germany)

Tel.: +49 7195 14-0

Fax: +49 7195 14-2212

Winnenden, 2010/12/01

Vaak gestelde vragen en antwoorden daarop

Op welke ondergronden kan de robot reinigen?

Hij kan op alle gangbare oppervlakken, zoals tapijten en harde ondergronden (tegels, parket, enzovoort) worden ingezet. Voor extreem hoogpolig tapijt (> 20 mm) is het apparaat slechts in bepaalde mate geschikt. De beweeglijke veegkant past zich automatisch aan uiteenlopende ondergronden aan.

Leveren meubels problemen op doordat de robot er niet onder kan?

Nee, door zijn compacte en platte bouw is de robot in staat ook onder meubels als bedden, sofa's en kasten schoon te maken.

Hoe transporteert de robot het opgenomen vuil naar het station?

De robot beschikt over een vuilreservoir, dat regelmatig door het station leeggevoerd wordt.

Hoe wordt het vuil in het station opgenomen?

In het station wordt het vuil in een gewone filterzak (2 liter) verzameld.

De vervangingsintervallen zijn flexibel. De gebruiker krijgt ze bijtijds te zien door een controlelampje in het display.

Welke hoeveelheid vuil kan de robot opnemen?

Het vuilreservoir is bij normale hoeveelheden vuil groot genoeg voor één uur schoonmaakwerk. Mocht dit in bepaalde gevallen niet genoeg zijn, keert de robot gewoon eerder naar zijn station terug, leegt de inhoud en zet zijn werkzaamheden weer voort.

Hoe vindt de vuilopname door de robot plaats?

Door vegen en tegelijkertijd zuigen wordt het vuil in het vuilreservoir van de robot geveegd.

Kan de robot zonder toezicht in de woning / in het huis schoonmaken?

Ja, dat is zonder meer mogelijk. De robot opereert zelfstandig en heeft geen toezicht nodig, zijn vuilreservoir wordt aan het station leeggezogen.

Hoeveel tijd heeft de robot nodig om op te laden of bedrijfsklaar te zijn?

De oplaadtijd bedraagt 15 tot 60 minuten, afhankelijk van de oplaadtoestand van de accu voorafgaand aan het opladen. Wanneer de robot voor het eerst gebruikt wordt, is de oplaadtijd zeker het langst.

Met welke snelheid beweegt de robot zich voort?

De robot beweegt zich standaard met een snelheid van 20 cm/sec. voort. Op plaatsen waar de verontreiniging sterker is, wordt de snelheid gehalveerd zodat intensiever gereinigd wordt. Hetzelfde doet zich voor wanneer hij op het eind het station benadert, om daar precies naar binnen te kunnen manoeuvreren.

Welk oppervlak (in m²) kan de robot in één uur reinigen?

De robot reinigt maximaal 15 m² per uur. Vele plaatsen, vooral daar waar veel gelopen wordt, worden meerdere keren en in verschillende richtingen gereinigd.

Wanneer weet de robot dat hij naar het station moet rijden?

De robot rijdt naar het station, wanneer de accuspanning een bepaald niveau bereikt of het vuilreservoir vol is.

Hoelang duurt het leegzuigen van de robot in het station?

Het leegzuigen duurt ca. 30 secondes.

Waar wordt de robot geprogrammeerd? Waar moet men op letten?

De robot kan alleen in- of uitgeschakeld worden. Aan het station kan de reinigingsduur vooraf gekozen worden. Bovendien kan ingesteld worden dat hij het station de eerstvolgende keer dat hij daar terugkeert, niet weer verlaat (parkeerfunctie).

Volgens welk principe beweegt de robot zich voort?

De robot rijdt volgens het toevalsprincipe door de ruimte. Wanneer hij op een hinderenis stuit, verandert hij onder een willekeurige hoek van richting en rijdt dan zo lang rechtuit, tot hij op de volgende hinderenis stuit.

Welke hulpmiddelen heeft de robot om met hindernissen om te gaan?

Met behulp van sensoren herkent hij trappen en kan daardoor niet omlaag vallen. Een speciaal programma voor tapijtfranje zorgt ervoor dat hij zich niet in tapijtfranje vast rijdt.

Door de verschillende draai- en rijhoeken weet de robot ook uit nauwe hoeken te komen.

Hoe werkt de robot het meest efficiënt (per kamer, per etage)?

De robot werkt per kamer het meest efficiënt, d.w.z. station en robot zijn in dezelfde ruimte. Daardoor hoeft hij niet lang naar het station te zoeken om daarheen terug te keren en is dus de effectieve reinigingstijd het grootst.

Bij het reinigen van gehele etages moet het station op een centrale plaats in de woning opgesteld zijn, opdat het voor de robot gemakkelijk bereikbaar is.

Heeft de robot moeite met het reinigen van hoeken (hij is immers rond van vorm)?

Nee, maar door de continue reiniging wordt vuilophoping sterk verminderd. Daardoor wordt het ophopen van vuil in hoeken effectief verhinderd.

Wat gebeurt er bij trappen/afstapjes?

Trappen: De robot werkt met optische sensoren, die afstapjes van trappen registreren en de robot het signaal geven, dat hij een andere richting moet kiezen.

Afstapjes: De robot heeft geen moeite met harde afstapjes tot 10 mm en zachte tot max. 20 mm, zowel omhoog als omlaag.

Let op:

Geen losse voorwerpen (bijv.: Kranten, kledingstukken) op trappen en afstapjes laten liggen of uitsteken, omdat anders het functioneren van de sensoren beïnvloed wordt. - Gevaar voor neerstorten!

Kunnen er beschadigingen aan het meubilair enz. ontstaan?

Nee, de inrichtingstukken van de woning blijft onbeschadigd.

Toch moet men er rekening mee houden, dat de robot tegen lichte, breekbare voorwerpen kan rijden, deze kan verschuiven of met hulp van een snoer van meubelen af kan trekken (bijv. telefoon). Hier is het dan ook belangrijk de ruimte "robotgeschikt" in te richten.

Hoe reageren huisdieren op de robot?

Omdat de robot stil is en niet met ultrage-luid werkt, zijn met huisdieren geen problemen te verwachten. Het feit dat de robot zelfstandig beweegt, leidt meestal slechts tot enig wantrouwen.

Waarop moet ik letten i.v.m. kinderen?

Er moet toezicht op de robot gehouden worden, wanneer in dezelfde ruimte kinderen spelen. Men moet rekening houden met mechanische beschadigingen, wanneer kinderen op de robot gaan zitten om mee te rijden.

Waarom blijft de robot in sommige situaties stilstaan?

De robot kan zichzelf maar tot op zekere hoogte uit netelige situaties bevrijden. Op een hoop liggende snoeren bijvoorbeeld kunnen hem in uitzichtloze manoeuvres verzeild doen raken. Wanneer dat gebeurt dan zal de robot zichzelf na enige tijd uitschakelen. Er gaat dan het signaal "rood snel" op de robot branden.

Deze toestand is eenvoudig te verhelpen, door de robot op een vrij oppervlak te plaatsen en hem uit- en weer in te schakelen.

Daarna zal hij zijn reinigingsrit zonder problemen voortzetten.

Wat is de aangewezen manier om mijn robot te transporteren?

U kunt de robot met beide handen van de vloer tillen, of u grijpt met één hand in de uitsparing voor de borstel.

Wat gebeurt er, wanneer de robot vochtig vuil heeft opgeveegd?

Dat geeft aanleiding tot verkleven van het filter. Dan moet het filter uit de robot genomen worden en moet het gereinigd worden (zie Hoofdstuk "Vlakfilter reinigen").

Wat kan er gebeuren als de robot zich vast rijdt, terwijl ik niet aanwezig ben?

Er kan niets gebeuren. De robot blijft op deze plaats staan en geeft het signaal dat hij zich vast gereden heeft. Mocht er geen licht meer knipperen, dan zijn de accu's leeg en moeten deze opnieuw worden opgeladen.

Indice

Avvertenze generali 5
Uso conforme a destinazione 5
Protezione dell'ambiente 6
Garanzia 6
Norme di sicurezza 6
Descrizione dell'apparecchio 7
Funzioni e funzionamento 7
Dispositivi di comando 8
Preparativi per la messa in funzione 8
Disimballo 8
Montaggio della rampa di accesso 8
Indicazioni per l'installazione della stazione 8
Funzionamento 9
Preparativi per la pulizia 9
Consigli ed espedienti 9
Messa in funzione 10
Selezione della durata di pulizia 10
Funzione silenziosa (Quiet mode) 11
Programmi di corsa 11
Parcheggio del robot pulitore 11
Terminare il funzionamento/ Spegnimento 11
Cura e manutenzione 11
Stazione del robot pulitore 11
Robot pulitore 12
Dati tecnici 13
Stazione del robot pulitore 13
Robot pulitore 13
Smaltimento dell'apparecchio dismesso e della batteria 13
Smontare e smaltire le batterie 13
Risoluzione guasti 14
Dichiarazione di conformità CE 16
Risposte a domande frequenti 16

Avvertenze generali

Gentile cliente,



Prima di utilizzare l'apparecchio per la prima volta, leggere le presenti istruzioni originali, seguirle e conservarle per un uso futuro o in caso di rivendita dell'apparecchio.

Uso conforme a destinazione

Il RoboCleaner è composto da due unità, una **stazione** ed un **robot pulitore** alimentato da un accumulatore.

- Il robot pulitore è un robot automatico adatto per la pulizia domestica interna e può essere impiegato su tutti i pavimenti più comuni per ottenere una pulizia piacevole, autonoma e costante.
- Questo apparecchio è concepito per il solo uso domestico e non deve essere adibito ad uso commerciale o industriale.

Usare il RoboCleaner esclusivamente per

- pulire pavimenti duri e di tessuto in ambienti domestici.

Attenzione: per evitare di graffiare pavimenti molto delicati (ad es. marmo morbido), collaudare prima l'apparecchio su un punto non visibile.

Non usare il RoboCleaner per pulire

- pavimenti bagnati o umidi.
- locali di lavaggio o altri locali umidi.
- scale.
- ripiani e mensole.
- cantine o soffitte.
- depositi, magazzini ed edifici industriali o simili.
- all'aperto.

Il produttore non è responsabile per eventuali danni causati dall'uso improprio e/o uso che non corrisponde a quello conforme a destinazione.

Protezione dell'ambiente



Tutti gli imballaggi sono riciclabili. Gli imballaggi non vanno gettati nei rifiuti domestici, ma consegnati ai relativi centri di raccolta.



Gli apparecchi dismessi contengono materiali riciclabili preziosi e vanno consegnati ai relativi centri di raccolta. Sia le batterie che gli accumulatori contengono sostanze che non devono essere disperse nell'ambiente. Si prega quindi di smaltire gli apparecchi dismessi, le batterie e gli accumulatori mediante i sistemi di raccolta differenziata.

Smaltimento di filtro e sacchetto filtrante

Il filtro e il sacchetto filtrante sono realizzati in materiale ecologico.

Se non contengono sostanze aspirate vietate per i rifiuti domestici, possono essere smaltiti con i normali rifiuti domestici.

Avvertenze sui contenuti (REACH)

Informazioni aggiornate sui contenuti sono disponibili all'indirizzo:

www.kaercher.com/REACH

Garanzia

Le condizioni di garanzia valgono nel rispettivo paese di pubblicazione da parte della nostra società di vendita competente. Entro il termine di garanzia eliminiamo gratuitamente eventuali guasti all'apparecchio, se causati da difetto di materiale o di produzione. Nei casi previsti dalla garanzia si prega di rivolgersi al proprio rivenditore, oppure al più vicino centro di assistenza autorizzato, esibendo lo scontrino di acquisto. (Indirizzo vedi retro)

Norme di sicurezza

Non usare l'apparecchio

- in locali dotati di un impianto d'allarme o sensori di movimento.
- in locali in cui l'aria contenga gas infiammabili di benzina, olio combustibile, diluenti per vernici, solventi, petrolio o alcool (pericolo di esplosione).
- in locali con fuoco ardente o brace in un camino aperto senza sorveglianza.
- in locali con candele accese, senza sorveglianza.

⚠ Pericolo

- Collegare l'apparecchio solo a corrente alternata. La tensione deve corrispondere a quella indicata sulla targhetta dell'apparecchio.
- Prima di ogni utilizzo controllare che il cavo di alimentazione con spina non presentino danni. Far sostituire immediatamente il cavo di alimentazione danneggiato dal servizio clienti autorizzato/da un elettricista specializzato.
- Il cavo di alimentazione e la presa non devono essere toccati con mani bagnate.
- Per estrarre il cavo dalla presa prenderlo solo dalla spina e non tirare dal cavo stesso.
- Tenere le pellicole di imballaggio fuori dalla portata dei bambini. Rischio di asfissia!

⚠ Attenzione

- Questo apparecchio non è destinato all'uso da parte di persone (compresi bambini) dalle facoltà fisiche, sensoriali o intellettuali limitate o carenti di esperienza e/o conoscenze, a meno che costoro non vengano sorvegliati da una persona responsabile della loro sicurezza o ricevano da questa istruzioni sull'uso dell'apparecchio. Sorvegliare i bambini per assicurarsi che non giochino con l'apparecchio.
- Impiegare esclusivamente accessori e ricambi autorizzati da KÄRCHER. Ac-

cessori e ricambi originali garantiscono che l'apparecchio possa essere impiegato in modo sicuro e senza disfunzioni.

- Far riparare l'apparecchio solamente da un servizio di assistenza clienti autorizzato.
- Disattivare l'apparecchio dopo ogni impiego e prima di ogni pulizia/manutenzione.

Attenzione

- L'apparecchio contiene un rullo spazzola rotante. Non introdurre in nessun caso le dita o utensili durante il funzionamento dello stesso!
- Non lasciare mai bambini da soli con il robot pulitore quando è in funzione.
- Non salire o sedersi sopra la stazione o il robot pulitore.
- Sussiste il pericolo di inciampare causato dal robot di pulizia che trasla di qua e di là.
- Scontrando il robot pulitore possono rovesciarsi oggetti (anche oggetti che si trovano su tavoli o su mobiletti).
- Il robot pulitore può impigliarsi in cavi del telefono, cavi elettrici, tovaglie, fili, cinghie ecc. penzolanti o non protetti e causare la caduta di oggetti.

Indicazioni sulla ricarica della stazione di caricamento e robot pulitore

- Il dispositivo di ricarica della stazione deve essere impiegato esclusivamente per caricare il robot pulitore.
- Le batterie del robot pulitore possono essere ricaricate solamente al dispositivo di ricarica della stazione.
- **Pericolo di corto circuito!** Tenere lontani oggetti conduttori (p. es. cacciavite o simile) dai contatti di ricarica.

Descrizione dell'apparecchio

Funzioni e funzionamento

Il RoboCleaner è composto da due unità, una **stazione** ed un **robot pulitore** alimentato da un accumulatore.

Robot pulitore

Il robot pulitore mobile riceve la sua energia da batterie ricaricabili installate. Con una ricarica della batteria il robot pulitore ha un'autonomia di pulizia di 60 minuti.

Il robot pulitore è collegato alla stazione tramite infrarossi. Se la ricarica della batteria è scarica, il robot cerca autonomamente la sua stazione dove vengono ricaricate le sue batterie. Se dopo una lunga ricerca non ha trovato la sua stazione, il robot disattiva le sue componenti di pulizia per risparmiare energia nella ricerca.

Il robot pulitore si muove secondo il principio di casualità: se il robot incontra un ostacolo cambia direzione seguendo un'angolazione qualsiasi. Prosegue poi dritto finché non incontra un altro ostacolo. La struttura piatta del robot pulitore permette di pulire anche sotto i mobili, letti, divani e armadi.

Il robot pulitore lavora con sensori ottici (sensori di caduta) che riconoscono scale e rilievi e prevengono la caduta.

Il robot pulitore è dotato di quattro programmi di corsa per potersi adattare automaticamente ai diversi gradi di sporcizia del pavimento. La gestione dei programmi di corsa avviene mediante i sensori nel contenitore sporcizia a seconda del livello di imbrattamento rilevato.

Stazione del robot pulitore

Nella stazione vengono ricaricate le batterie del robot pulitore e viene aspirata la sporcizia dal contenitore apposito del robot stesso. La sporcizia viene accumulata in un sacchetto con filtro (2 l).

Al termine della ricarica il robot si allontana autonomamente dalla stazione e prosegue il suo ciclo di pulizia.

Dispositivi di comando

Figure riportate sulle pagine pieghevoli!



Stazione del robot pulitore

- 1 Maniglia inclinabile per trasporto
- 2 Cassetta prensile per l'apertura del coperchio del filtro
- 3 Pannello di comando stazione
- 4 Interruttore stazione ON/OFF
- 5 Trasmettitore infrarossi
- 6 Bocchetta di aspirazione
- 7 Rampa di accesso per il robot pulitore (per agganciarsi alla stazione)
- 8 Contatti ricarica
- 9 Cavo di alimentazione

Pannello di comando stazione (3)

- A Spia di controllo (verde) – parcheggio robot pulitore
- B Tasto „parcheggio robot pulitore“ – on/off
- C Tasto di „selezione durata di pulizia“
- D Spia di controllo (verde) – Pulizia per 3 ore
- E Spia di controllo (verde) – Pulizia per 6 ore
- F Spia di controllo (verde) – Pulizia per 9 ore
- G Spia di controllo (verde) – Pulizia costante
- H Spia di controllo (rossa) – Filtro pieno
- I Tasto „funzione silenziosa (Quiet mode)“ – on/off
- J Spia di controllo (verde) – Funzione silenziosa

Robot pulitore

- 10 Tasto di „accensione robot pulitore“
- 11 Tasto di „spegnimento robot pulitore“
- 12 Indicatori luminosi (verde - in funzione / rosso - guasto)
- 13 Contatti ricarica
- 14 Ricettori infrarossi
- 15 Ammortizzatore colpi
- 16 Rullo della spazzola

- 17 Sensori di caduta (4)
- 18 Batterie (2)
- 19 Leve di chiusura (2) del contenitore sporcizia
- 20 Coperchio contenitore sporcizia
- 21 Contenitore sporcizia

Preparativi per la messa in funzione

Disimballo



Tutti gli imballaggi sono riciclabili. Gli imballaggi non vanno gettati nei rifiuti domestici, ma consegnati ai relativi centri di raccolta.

Figura 1

→ Durante il disimballaggio controllare se ci sono tutti i componenti.

In caso di componenti mancanti o danni di trasporto riscontrati, informare immediatamente il proprio rivenditore.

Montaggio della rampa di accesso

Figura 2

→ Tenere la rampa di accesso inclinata. Inserire le fessure della stazione sui perni della rampa di accesso.

→ Spingere verso il basso la stazione e la rampa di accesso fino a quando l'attacco si incastra.

Indicazioni per l'installazione della stazione

Scegliere la posizione della stazione in modo tale che il robot pulitore attraversi sempre con ogni probabilità il raggio di infrarossi al fine di tornare alla stazione facilmente.

Figura 3

→ Appendere il cavo al gancio apposito verificando che il cavo di alimentazione scorra regolarmente attraverso l'apertura del suo alloggiamento.

Nota: Svolgere il cavo di alimentazione solo nella misura necessaria.

→ Posizionare la stazione su superfici piane.

Attenzione:

in caso di gallerie e uscite delle scale, fissare gli angoli interni se l'altezza di passaggio sotto la ringhiera è superiore a 10 cm.

- Collegare la spina ad una presa di corrente idonea.

Pulizia di un vano**Figura 4**

- Collocare la stazione nel vano da pulire, ad esempio come illustrato nella figura.

Nota: *L'adattamento alle varie grandezze del vano da pulire è possibile ottenerlo con la selezione della durata di pulizia (vedi capitolo „Selezione della durata di pulizia“)*

Pulizia di un piano**Figura 5**

- Scegliere l'ubicazione della stazione in modo che al robot pulitore sia facile raggiungere più locali.

Nota: *Impostare la durata di pulizia necessaria (vedi capitolo „Selezione della durata di pulizia“).*

Attenzione:

in caso di gallerie e uscite delle scale, fissare gli angoli interni se l'altezza di passaggio sotto la ringhiera è superiore a 10 cm.

Nota: *se le zone di passaggio da una stanza all'altra presentano rilievi compresi tra 2 cm e 8 cm, il robot pulitore si sposta di norma verso il basso ma non verso l'alto.*

Funzionamento**Preparativi per la pulizia****Attenzione:**

Prima di far funzionare il robot pulitore, provvedere a rimuovere tutti gli ostacoli che si trovano sul pavimento, scale o gradini.

Possono ad esempio costituire ostacolo:

- giornali, libri, riviste, carta
- vestiti, giocattoli, CD
- sacchetti di plastica
- bottiglie, bicchieri
- tende che toccano il pavimento
- scendibagno

Non costituiscono ostacolo:

- cavi singoli nel vano
- soglie fino ad un'altezza di 1 cm
- frange di tappeti più corte di 10 cm

Consigli ed espedienti

- Osservare il robot pulitore durante i primi cicli di pulizia. Se nel vano sono presenti ostacoli che il robot non può oltrepassare, essi devono essere eliminati prima. Con ciò evitate interruzioni della pulizia indesiderate.
- Prima dell'impiego del robot pulitore, ordinare o sgomberare tale e quale come se volete utilizzare l'aspirapolvere. Non lasciare oggetti dispersi sul pavimento.
- Legare in alto cavi, fili o tende penzolanti per evitare che vengano tirati giù.
- Nel caso l'apparecchio viene immagazzinato via per più di 4 mesi, provvedere affinché la batteria sia completamente ricaricata.
- Se mentre guardate la TV o fate una telefonata non volete essere disturbati dal robot in funzione, selezionare la funzione „Funzione silenziosa (Quiet mode)“ sulla stazione.

- Le porte delle camere che devono essere pulite devono rimanere chiuse.
- Durante la pulizia di un piano prestare attenzione che il robot pulitore non vada dietro le porte.
- Il momento migliore per spegnere il robot pulitore è quando esso si trova nella stazione per la ricarica (dopo l'aspirazione del contenitore sporczia).

Per conoscere ancora meglio il RoboClea-ner vi consigliamo, prima della messa in servizio, di osservare il capitolo „Risposte a domande frequenti“ situato alla fine del manuale.

Messa in funzione

Figura 6

→ Accendere la stazione.

Si accende la spia di controllo - Pulizia costante.

Figura 7

→ Posizionare il robot pulitore sul pavimento davanti alla stazione.

Figura 8

→ Accendere il robot pulitore.

Nota: Il robot pulitore si reca prima di tutto alla stazione per svuotare il contenitore sporczia, per verificare lo stato delle batterie e, se necessario, ricaricarle. Successivamente il robot pulitore inizia la sua corsa di pulizia.

Spie di controllo sul robot pulitore		
Ver- de	accesa permanente	Corsa di pulizia
	Lampeggio lento	Il robot pulitore cerca la stazione
	Lampeggio veloce	Le batterie vengono ricaricate
Ros- sa	Vedi il capitolo „Eliminazione guasti“	

Messa in funzione dopo un lungo periodo di sosta o batterie scariche

Se il robot pulitore viene messo in funzione con la batteria completamente scarica, l'apparecchio non dà alcun segno di funzionamento. Per far funzionare l'apparecchio procedere nella maniera seguente:

Figura 9

→ Posizionare il robot pulitore nella stazione e premere per circa 60 secondi i contatti di ricarica del robot contro i contatti di ricarica della stazione. In questo modo viene attivata la funzione di aspirazione del contenitore sporczia.

→ A questo punto posizionare il robot pulitore di 50 cm davanti alla stazione e accenderlo.

Nota: Il robot pulitore entra autonomamente nella stazione e viene ricaricato. Il tempo di ricarica è di 60 minuti circa.

Selezione della durata di pulizia

In base alla tabella sottostante, selezionare alla stazione il tempo di pulizia. (Impostazione base: Pulizia costante).

Figura 10

→ Premere il tasto „Selezione della durata di pulizia“ fino a quando la durata di pulizia desiderata è impostata.

Nota: Le spie di controllo indicano la durata di pulizia selezionata.

Selezione della durata di pulizia	
Premere 1 volta	Pulizia con durata 3 ore per vani inferiori a 45 m ²
Premere 2 volte	Pulizia con durata 6 ore per vani da 45 - 90 m ²
Premere 3 volte	Pulizia con durata 9 ore per vani da 80 - 135 m ²
Premere 4 volte	di nuovo Pulizia costante (Impostazione base)

Il processo di pulizia inizia. Al termine del tempo di pulizia selezionato, il robot pulitore viene svuotato, ricaricato, spento e rimane fermo davanti alla stazione.

Funzione silenziosa (Quiet mode)

Ideale per corse di pulizia durante la notte o nel caso di assenza.

Figura 11

→ Premere il tasto „Funzione silenziosa (Quiet mode)”.

La spia di controllo si accende. La stazione svuota il robot pulitore per 8 ore con un livello di rumorosità ridotto ed una potenza limitata. Successivamente la stazione torna in funzione normale.

Programmi di corsa

Il robot pulitore è dotato di quattro programmi di corsa per potersi adattare ai diversi gradi di sporcizia del pavimento. Tanto più è sporco il pavimento e con maggiore intensità verrà pulito dal robot.

La selezione del programma di corsa avviene mediante sensori presenti nel contenitore sporcizia, in funzione del livello di imbrattamento rilevato. La selezione avviene **automaticamente** e non viene visualizzata.

In caso di livello di sporcizia ridotto viene nuovamente impostato il 1° programma di corsa.

Programmi di corsa del robot pulitore

1	Pulizia normale <i>Corsa con principio di casualità ad una velocità normale.</i>
2	Singoli punti sporchi normalmente <i>Corsa lenta sopra punti sporchi.</i>
3	Singoli punti molto sporchi <i>Corsa lenta in avanti e indietro sopra i punti sporchi.</i>
4	Ampia zona molto sporca <i>Corsa lenta a raggiera sulla zona imbrattata.</i>

Parcheggio del robot pulitore

Se il robot pulitore deve interrompere il ciclo di pulizia dopo la successiva ricarica:

Figura 12

→ Premere il tasto „Parcheggio robot pulitore”.

La spia di controllo si accende.

Nota: Al successivo ritorno alla stazione, il robot pulitore viene svuotato e ricaricato. Poi si ferma in stato spento davanti alla stazione.

Terminare il funzionamento / Spegnimento

Se il robot pulitore deve subito interrompere il ciclo di pulizia quando ad es. deve essere cambiato il luogo d'impiego:

Figura 13

→ Spegnere per prima il robot pulitore.

→ Poi spegnere la stazione.

Avviso:

Se si decide di non utilizzare il robot per un lungo periodo di tempo, lasciare dapprima ricaricare completamente le batterie (vedi capitolo „Messa in servizio”).

Cura e manutenzione

Attenzione:

Prima di eseguire qualsiasi intervento di manutenzione spegnere la stazione e il robot pulitore!

Stazione del robot pulitore

Sostituzione del sacchetto filtro della stazione

Il sacchetto filtro deve essere sostituito quando si accende la spia di controllo – Filtro pieno.

Figura 14

→ Aprire il coperchio del filtro.

Figura 15

→ Estrarre dal supporto il sacchetto filtro tirandolo dalla linguetta verso l'alto. Smaltire il sacchetto filtro nei rifiuti domestici.

Set di sacchetti filtro di ricambio: (5 sacchetti filtro, 1 filtro protezione motore)

Codice d'ordinazione: 6.904-257.0

Figura 16

→ Spingere il nuovo sacchetto filtro nel supporto fino all'arresto.

Attenzione: Non lavorare mai senza sacchetto filtro inserito!

→ Chiudere il coperchio del filtro.

Sostituzione del filtro di protezione motore

Figura 17

→ Dopo 5 sostituzioni dei sacchetti filtro sostituire anche il filtro protezione motore (contenuto nel set di sacchetti filtro di ricambio)

Robot pulitore

Pulizia delle ruote

→ Pulire le superfici di scorrimento delle ruote quando queste sono sporche.

Le particelle di sporco (come ad es. sabbia, ecc.) possono depositarsi sulla superficie di scorrimento e danneggiare così i pavimenti lisci e delicati.

Iniziare tutti gli interventi di manutenzione al robot pulitore procedendo come segue:

→ Svuotare il contenitore sporcizia, vedi capitolo „Mesa in servizio“.

→ Aprire il contenitore sporcizia:
Girare il robot pulitore e collocarlo su un piano morbido.

Figura 18

Aprire le due leve di chiusura del contenitore sporcizia.

Figura 19

Sollevarlo il coperchio del contenitore sporcizia.

Pulizia del filtro piatto

Ad ogni sostituzione del sacchetto filtro della stazione, pulire anche il filtro piatto nel robot pulitore.

→ Svuotare il contenitore sporcizia e aprirlo (vedi la descrizione precedente).

Figura 20

→ Togliere il filtro piatto dal contenitore sporcizia.

→ Scuotere il filtro piatto o pulirlo con una piccola e morbida spazzola.

Figura 21

→ Introdurre il filtro piatto in modo tale che le linguette siano rivolte verso la leva di chiusura.

Smontaggio / Pulizia / Sostituzione / Montaggio del rullo a spazzola

→ Svuotare il contenitore sporcizia e aprirlo (vedi la descrizione precedente).

■ Smontaggio del rullo a spazzola

Figura 22

→ Estrarre il rullo a spazzola dalla guida destra.

Estrarre poi il rullo a spazzola dal supporto laterale.

■ Pulizia del rullo a spazzola

Il rullo a spazzola sporco viene automaticamente pulito nella stazione ad ogni processo di lavaggio. Eventuali capelli e fili impigliati possono essere tolti a mano.

Figura 23

→ Tagliare con delle forbici lungo lo spigolo di taglio del rullo a spazzola.

→ Togliere i fili o i capelli impigliati.

■ Sostituzione del rullo a spazzola

→ Sostituire il rullo a spazzola se le setole sono consumate.

Rullo a spazzola di ricambio:

Codice d'ordinazione: 4.250-075.0

Figura 24

■ Montaggio del rullo a spazzola

→ Inserire per primo il rullo a spazzola a sinistra nel supporto.

→ Premere poi il rullo a spazzola con il gancio verso il basso nella guida a destra fino al corretto incastro.

Pulizia dei sensori polvere

→ Svuotare il contenitore sporcizia e aprirlo (vedi la descrizione precedente).

Figura 25

→ Pulire i sensori polvere con un panno o un pennello morbido.

Terminare tutti gli interventi di manutenzione al robot pulitore procedendo come segue:

- Montare il coperchio del contenitore sporcizia:
Figura 26
Riporre il coperchio sul contenitore sporcizia.
Figura 27
Chiudere le due leve di chiusura.
Esercitare un po' di pressione sul davanti del coperchio in modo tale da assicurarsi che il contenitore sporcizia sia sicuramente chiuso.

Sostituzione delle batterie

Figura 28

- Allentare le viti delle due batterie e rimuovere le vecchie batterie.
- Rimettere delle nuove batterie e avviarle serrandole bene.

Batteria di ricambio (1 batteria):

Codice d'ordinazione: 4.810-012.0

Dati tecnici

Stazione del robot pulitore

Tensione d'esercizio 1~50 Hz	220 - 240 V
Potenza di aspirazione	600 W
Volume (Quiet Mode)	60 (54) dB(A)
Volume dei sacchetti filtro	2 l
Dimensioni	500 x 250 x 230 mm
Peso	5,8 kg

Robot pulitore

Tensione batteria	12 V
Capacità batteria	1,7 Ah
Tipo accumulatore	NiMH
Tempo di ricarica batteria	10 - 20 min
Tempo di pulizia per ricarica batteria: fino a	60 min

Volume contenitore sporcizia	0,2 l
Dimensioni	ø 280 x 105 mm
Peso	2,0 kg

Smaltimento dell'apparecchio dismesso e della batteria

Il robot pulitore contiene 2 batterie installate che devono essere rimosse prima di smaltire l'apparecchio dismesso.

- Smaltire l'apparecchio dismesso in conformità alle norme ambientali.

Smontare e smaltire le batterie

- Rimuovere le due batterie del robot pulitore, vedi capitolo „Sostituzione delle batterie“.
- Smaltire le batterie nel rispetto dell'ambiente (centri di raccolta o rivenditore).

Pericolo!

Non aprire l'accumulatore, sussiste il rischio di corto circuito, inoltre possono fuoriuscire vapori irritanti o liquidi irritanti.

Non esporre l'accumulatore a forti raggi solari, calore o fuoco, rischio di esplosioni.

Risoluzione guasti

Segnalazioni delle spie di controllo:		
Verde	accesa permanente	Stato di funzionamento normale
	Lampeggio lento	Il robot pulitore cerca la stazione
	Lampeggio veloce	Le batterie vengono ricaricate
Rossa	Lampeggio veloce	Il robot pulitore è bloccato
	Lampeggio lento	Il robot pulitore è sporco
Rossa	accesa permanente	Incaricare un servizio di assistenza clienti autorizzato!

Problema	Messaggio	Conseguenza	Rimedio
Il robot pulitore non riesce ad uscire dalle nicchie dei mobili	Rossa veloce	Il robot pulitore rimane fermo	Eventualmente spostare i mobili. Spegnerne il robot pulitore e toglierlo dalla nicchia del mobile. Rimetterlo sul pavimento e accenderlo.
Mobili piani in salita	Rossa veloce	Il robot pulitore si appoggia e rimane fermo	Spegnerne il robot pulitore e rimuoverlo dall'oggetto su cui poggia. Rimetterlo sul pavimento e accenderlo.
Il robot pulitore è rimasto bloccato sotto qualche oggetto dell'arredamento	Rossa veloce	Il robot pulitore rimane fermo	Spegnerne e liberare il robot pulitore. Rimetterlo sul pavimento e accenderlo.
Il rullo a spazzola ha prelevato oggetti sparsi che lo bloccano	Rossa lento	Il robot pulitore rimane fermo	Spegnerne e rovesciare il robot pulitore. Rimuovere cautamente gli oggetti bloccanti. Oggetti sciolti possono essere: giocattoli, indumenti, ...
Il robot pulitore rimane fermo dopo il ciclo di ricarica / aspirazione	Rossa lento	Il contenitore sporanzia è pieno	Svuotare e pulire il contenitore sporanzia.
	Rossa lento	Rullo a spazzola troppo sporco	Pulire il rullo a spazzola.
	Rossa lento	Rullo a spazzola bloccato	Liberare cautamente il rullo a spazzola da oggetti bloccanti.

Problema	Messaggio	Conseguenza	Rimedio
	Rossa lento	Rullo a spazzola non correttamente inserito	Controllare la sede del rullo a spazzola.
	Rossa lento	La bocchetta di aspirazione della stazione è intasata	Controllare la bocchetta di aspirazione della stazione e pulirla se intasata.
Il robot pulitore scorre in modo irregolare sulla moquette, quando si muove ondeggia su e giù	Verde accesa permanente	Pulizia non uniforme	Il tipo di corsa è normale sulle moquette con altezza pelo > 20 mm.
Il robot pulitore trasla solo a raggiera	Verde accesa permanente	Viene pulito solo un determinato punto o zona	Pulire i sensori polvere con un panno o pennello morbido.
Il robot pulitore non trova la stazione	Verde lento	Stazione collocata in luogo non idoneo	Riposizionare la stazione, osservare le indicazioni di installazione.
Il robot pulitore non si aggancia alla stazione	Verde lento	Il robot pulitore non viene aspirato	Controllare la sede del coperchio del contenitore sporcia. Posizionare la stazione su superfici piane. Montare la rampa di accesso alla stazione.
Il robot pulitore ha assorbito dello sporco umido	–	Il rullo a spazzola e il filtro piatto nel robot pulitore sono incollati	Rimuovere il rullo a spazzola e il filtro piatto dal robot e pulirli a fondo. Attenzione: non impiegare filtri bagnati.
Il robot pulitore durante la pulizia emette un rumore scricchiolante	–	Il risultato di pulizia è scarso	Il rullo a spazzola non è fissato correttamente. Spegnere il robot pulitore e controllare la sede.
Il risultato di pulizia è scarso	–	Spazzola usurata	Sostituire la spazzola.
Robot pulitore bloccato nella stazione	Stazione: tutti i LED lampeggiano	Il robot pulitore rimane nella stazione anche quando il tempo di ricarica è scaduto	Rimuovere gli oggetti bloccanti e ostacolanti. Spegnere e riaccendere la stazione. Incaricare un servizio di assistenza clienti autorizzato!
Cortocircuito interno o esterno delle strisce dei contatti di ricarica	Stazione: tutti i LED lampeggiano	–	Incaricare un servizio di assistenza clienti autorizzato!

Dichiarazione di conformità CE

Con la presente si dichiara che la macchina qui di seguito indicata, in base alla sua concezione, al tipo di costruzione e nella versione da noi introdotta sul mercato, è conforme ai requisiti fondamentali di sicurezza e di sanità delle direttive CE. In caso di modifiche apportate alla macchina senza il nostro consenso, la presente dichiarazione perde ogni validità.

Prodotto: Robo Cleaner

Modelo: RC 3000

Direttive CE pertinenti

2006/95/CE

2004/108/CE

Norme armonizzate applicate

EN 55014-1: 2006 + A1: 2009

EN 55014-2: 1997 + A2: 2008

EN 60335-1

EN 60335-2-2

EN 61000-3-2: 2006 + A2: 2009

EN 61000-3-3: 2008

EN 62233: 2008

Norme nazionali applicate

-

Anno del marchio CE

2004

I firmatari agiscono su incarico e con la procura dell'amministrazione.



H. Jenner
CEO



S. Reiser
Head of Approbation

Responsabile della documentazione:
S. Reiser

Alfred Kärcher GmbH & Co. KG
Alfred-Kärcher-Str. 28 - 40
71364 Winnenden (Germany)
Tel.: +49 7195 14-0
Fax: +49 7195 14-2212

Winnenden, 2010/12/01

Risposte a domande frequen- ti

Su quali pavimenti posso usare il robot pulitore?

Il robot può essere impiegato su tutte le superfici più comuni quali moquette e pavimenti duri (piastrelle, parquet, ecc.). Per moquette estremamente alte (> 20 mm) l'apparecchio si adatta solo in misura limitata. La scopa mobile si adatta automaticamente a diversi tipi di pavimento.

Costituisce un problema pulire sotto i mobili?

No, grazie alla sua struttura compatta e piatta il robot è in grado di pulire anche sotto mobili quali letti, divani e armadi.

Come viene trasportata dal robot alla stazione la sporcizia prelevata?

Il robot è dotato di un serbatoio sporcizia che viene svuotato/aspirato regolarmente dalla stazione.

Come viene prelevata la sporcizia nella stazione?

Nella stazione la sporcizia viene accumulata in un sacchetto con filtro (da 2 litri) tradizionale.

I periodi di sostituzione sono flessibili e vengono segnalati all'utente in tempo utile mediante una spia di controllo sul display.

Quanta sporcizia è in grado di prelevare il robot?

Il contenitore sporcizia è sufficiente per un'ora di pulizia in caso di sporcizia normale. Se in casi isolati non dovesse bastare, il robot torna semplicemente prima alla stazione, svuota il contenuto e riprende a lavorare.

Come avviene il prelievo dello sporco al robot?

Lo sporco viene spazzato e aspirato nel contenitore sporcizia del robot.

E' possibile lasciare che il robot pulisca l'appartamento o la casa senza essere sorvegliato?

Sì, ciò è senz'altro possibile.

Il robot è dotato di un sistema autonomo e non ha bisogno di essere assistito; il suo contenitore sporczia viene aspirato e pulito nella stazione.

Di quanto tempo ha bisogno il robot per ricaricarsi ed essere pronto per l'impiego?

Il tempo di ricarica va dai 15 ai 60 minuti, a seconda del livello di ricarica prima della ricarica delle batterie. Alla prima messa in funzione il tempo di ricarica è il più lungo in assoluto.

A che velocità si muove il robot?

Il robot ha una corsa standard di 20 cm al secondo. Nei punti particolarmente sporchi la velocità viene dimezzata per intensificare la pulizia. Lo stesso avviene durante la corsa di ritorno alla stazione al fine di agevolare le manovre di precisione.

Quanti metri quadrati può pulire il robot in un'ora?

Il robot pulisce fino a 15 metri quadri all'ora. Molti punti, soprattutto quelli sui percorsi di maggiore utilizzo, vengono passati più volte in diverse direzioni.

Come fa il robot a sapere quando deve tornare alla stazione?

Il robot torna alla stazione non appena la tensione della batteria raggiunge un determinato livello o quando il contenitore sporczia è pieno.

Quanto dura l'aspirazione e la pulizia del robot nella stazione?

L'aspirazione dura circa 30 secondi.

Dove viene programmato il robot? A cosa si deve prestare attenzione?

Il robot può essere solo acceso o spento. Sulla stazione vi è la possibilità di preselezionare la durata di pulizia. Si può inoltre impostare che dopo il successivo ritorno alla stazione il robot si fermi (funzione parcheggio).

Secondo quale principio si muove il robot?

Il robot si muove nel locale secondo il principio di casualità: Se incontra un ostacolo cambia direzione seguendo un'angolazione qualsiasi e prosegue poi dritto fino a quando non incontra il successivo ostacolo.

Quali sussidi utilizza il robot per ovviare agli impedimenti?

Con l'ausilio di sensori esso riconosce le scale e non può cadere.

Grazie ad un programma speciale per le frange dei tappeti non si blocca nelle frange dei tappeti.

Mediante le diverse angolazioni di rotazione e di corsa riesce anche a fuoriuscire da angoli stretti.

Quali sono le condizioni ottimali affinché il robot lavori con la massima efficienza (solo stanze, solo piani)?

La massima efficienza si ottiene se il robot lavora in una stanza sola, ossia quando la stazione e il robot si trovano nello stesso vano. In tal modo si accorcia il tempo necessario per cercare e tornare alla stazione e il periodo di tempo di pulizia effettivo risulta quello più lungo.

Quando viene pulito un intero piano la stazione deve essere collocata in una posizione centrale dell'appartamento, in modo tale da poter essere raggiunta facilmente dal robot.

E' difficile la pulizia di angoli (il robot è rotondo)?

No, ma se la pulizia viene effettuata con costanza, diminuisce enormemente la formazione di sporczia. E in questo modo si riduce l'accumulo di sporczia negli angoli.

Cosa succede vicino a scalini o gradini?

Scale: Il robot lavora con dei sensori ottici che registrano la presenza di scalini e mandano un segnale al robot di cambiare direzione.

Gradini: Il robot è in grado di superare gradini duri fino ad uno spessore di 10 mm e morbidi fino a 20 mm in entrambe le direzioni.

Attenzione:

non appoggiare o fare sporgere oggetti sfusi (ad es.: giornali, indumenti) sulle scale e sui gradini, altrimenti si compromette il funzionamento dei sensori. – Pericolo di caduta!

E' possibile che venga danneggiato il mobilio?

No, non possono essere causati danni agli oggetti d'arredamento della casa.

Tuttavia è necessario tener presente che oggetti leggeri e fragili possono essere investiti o spostati dal robot o addirittura possono essere fatti cadere dai mobili mediante lo spostamento di cavi (p. es. del telefono). E' proprio per questo motivo che il vano deve essere riordinato accuratamente „idoneo al robot" prima di procedere con la pulizia.

Come reagiscono gli animali domestici al robot?

Dato che il robot è silenzioso e non utilizza ultrasuoni, non si prevedono problemi con gli animali domestici. Il fatto che il robot si muovi autonomamente può tutt'al più renderli diffidenti.

A cosa bisogna prestare attenzione in presenza di bambini?

Il robot non deve essere lasciato incustodito nel caso in cui dei bambini giochino nello stesso vano. Se i bambini si siedono sopra il robot e si fanno trasportare, si possono verificare danni meccanici.

Perchè il robot in certe situazioni si ferma?

Il robot è in grado di ovviare a situazioni sinstre solo in una certa misura, p. es. mucchi di cavi accumulati possono portarlo a fare tentativi di manovre inutili. In questo caso il robot dopo un po' si spegne e si accende poi il segnale „rosso veloce" sul robot.

La soluzione più semplice è quella di posizionare il robot su una superficie libera e di spegnerlo e riaccenderlo. In questo modo riprende tranquillamente la sua corsa di pulizia.

Qual è il modo migliore di trasportare il robot?

Il robot può venir sollevato con due mani oppure trasportato prendendolo con una mano dalla cavità della spazzola.

Cosa succede se il robot spazza sporczia umida?

Questo causerebbe un'intasamento del filtro. In tal caso è necessario estrarre il filtro dal robot e pulirlo (vedi capitolo „Pulizia del filtro piatto“).

Cosa succede se il robot si blocca durante la mia assenza?

Non può succedere niente. Il robot si ferma in quel punto ed emette il segnale „bloccato". Se non lampeggia nessuna luce, vuol dire che le batterie sono scariche e che devono essere ricaricate.

Índice de contenidos

Indicaciones generales	5
Uso previsto	5
Protección del medio ambiente	6
Garantía	6
Indicaciones de seguridad	6
Descripción del aparato	7
Función y modo de funcionamiento	7
Elementos de mando	8
Preparaciones para la puesta en marcha	8
Desembalaje del aparato	8
Montar la rampa de subida de la estación	8
Indicaciones para el emplazamiento de la estación	8
Funcionamiento	9
Preparativos para la limpieza	9
Sugerencias	9
Puesta en marcha	10
Selección de la duración de la limpieza	10
Funcionamiento silencioso (Quiet mode)	11
Programas de marcha	11
Aparcar el robot de limpieza	11
Finalización del funcionamiento/ Desconexión	11
Conservación y mantenimiento	12
Estación para el robot limpiador	12
Robot de limpieza	12
Datos técnicos	14
Estación para el robot limpiador	14
Robot de limpieza	14
Eliminar el aparato usado y la batería	14
Desmontar y eliminar la batería	14
Subsanación de averías	15
Declaración de conformidad CE	17
Preguntas frecuentes y respuestas	17

Indicaciones generales

Estimado cliente:



Antes del primer uso de su aparato, lea este manual original, actúe de acuerdo a sus indicaciones y guárdelo para un uso posterior o para otro propietario posterior.

Uso previsto

El RoboCleaner está compuesto de dos unidades; una **estación** y un **robot de limpieza** con batería.

- Está diseñado para la limpieza totalmente automática de interiores y se puede usar en todos los pavimentos convencionales para una limpieza de mantenimiento automática y continuada.
- Este aparato ha sido diseñado para el uso particular y no para los esfuerzos del uso industrial.

Use el RoboCleaner exclusivamente para:

- para la limpieza en el hogar de suelos interiores enmoquetados o embaldosados.

Atención: para evitar rayar pavimentos muy delicados (p.ej. marmol suave), probar primero en una zona que no esté muy visible.

No utilice el RoboCleaner para la limpieza de:

- suelos mojados
- lavaderos u otras salas húmedas.
- escaleras
- tableros de mesa o baldas
- sótanos o buhardillas
- almacenes, naves industriales, etc.
- suelos exteriores

El fabricante no asume responsabilidad alguna por los daños que pudieran derivarse de un uso inadecuado o incorrecto.

Protección del medio ambiente



Los materiales de embalaje son reciclables. Por favor, no tire el embalaje a la basura doméstica; en vez de ello, entréguelo en los puntos oficiales de recogida para su reciclaje o recuperación.



Los aparatos viejos contienen materiales valiosos reciclables que deberían ser entregados para su aprovechamiento posterior. Las baterías y los acumuladores contienen sustancias que no deben entrar en contacto con el medio ambiente. Por este motivo, entregue los aparatos usados, las baterías y acumuladores en los puntos de recogida previstos para su reciclaje.

Eliminación de filtro y bolsa filtrante

El filtro y la bolsa filtrante están fabricados con materiales biodegradables. Si no aspira sustancias que no estén permitidas en la basura convencional, los puede eliminar con ella.

Indicaciones sobre ingredientes (REACH)

Encontrará información actual sobre los ingredientes en:

www.kaercher.com/REACH

Garantía

En todos los países rigen las condiciones de garantía establecidas por nuestra empresa distribuidora. Las averías del aparato serán subsanadas gratuitamente dentro del periodo de garantía, siempre que se deban a defectos de material o de fabricación. En un caso de garantía, le rogamos que se dirija con el comprobante de compra al distribuidor donde adquirió el aparato o al servicio al cliente autorizado más próximo a su domicilio. (La dirección figura al dorso)

Indicaciones de seguridad

Está prohibido usar el aparato en zonas:

- protegidas por un sistema de alarma o detector de movimiento.
- en las que el aire contenga gases inflamables de gasolina, fuel, diluyentes, disolventes, petróleo o alcohol (riesgo de explosión).
- en las que haya una chimenea en la que arda fuego o haya brasas sin vigilancia.
- en que arda alguna vela sin vigilancia.

⚠ Peligro

- Conecte el aparato únicamente a corriente alterna. La tensión tiene que corresponder a la indicada en la placa de características del aparato.
- Antes de cada puesta en servicio, compruebe si el cable de alimentación con enchufe presenta daños. Si el cable de alimentación estuviera deteriorado, debe encargarse sin demora a un electricista especializado del servicio de atención al cliente autorizado que lo sustituya.
- No toque nunca el cable de alimentación o el enchufe con las manos mojadas.
- Agarre el cable de conexión a la red sólo por la clavija, no tire del cable para desenchufar el aparato.
- Mantener alejado el plástico del embalaje de los niños, se pueden ahogar.

⚠ Atención:

- Este aparato no es apto para ser operado por personas (incl. niños) con capacidades físicas, sensoriales o intelectuales limitadas, o con falta de experiencia y/o conocimientos, a no ser que sea supervisado por una persona responsable para su seguridad o haya sido instruido para utilizar el aparato. Mantener fuera del alcance de los niños.
- Sólo deben emplearse accesorios y piezas de repuesto originales o autori-

zados por KÄRCHER. Los accesorios y piezas de repuesto originales garantizan el funcionamiento seguro y sin averías del aparato.

- El aparato solo puede ser reparado por un servicio técnico autorizado.
- Apagar el aparato después de cada uso y antes de cada limpieza/mantenimiento.

Precaución

- El aparato tiene cepillos giratorios, ¡no los toque, bajo ningún concepto, con los dedos ni con una herramienta mientras estén en funcionamiento!
- No dejar a los niños sin supervisión con el robot de limpieza durante la limpieza.
- No se suba ni se siente sobre la estación o el robot de limpieza.
- Se corre el riesgo de tropezar con el robot de limpieza.
- Es posible que algunos objetos se caigan al chocar el robot contra ellos (también objetos colocados sobre mesas o muebles pequeños).
- El robot de limpieza se puede quedar enganchado en cables eléctricos o de teléfono, manteles, cordones, cinturones etc. Esto puede provocar la caída de objetos.

Indicaciones sobre la carga de la estación de carga y el robot de limpieza

- El dispositivo de recarga de la estación solo debe emplearse para recargar el robot de limpieza.
- Las baterías del robot de limpieza solo se pueden cargar en el dispositivo de carga de la estación.
- **Puede provocar un cortocircuito!** Mantener los objetos conductores (p.ej. destornillador o similar) alejados de los contactos de carga.

Descripción del aparato

Función y modo de funcionamiento

El RoboCleaner está compuesto de dos unidades; una **estación** y un **robot de limpieza** con batería.

Robot de limpieza

El robot de limpieza móvil coge su energía de baterías recargables integradas. Con una batería cargada el robot puede funcionar durante 60 minutos.

El robot de limpieza está conectado con la estación mediante infrarrojos. Si se va acabando la carga, el robot va a buscar su estación de forma automática para recargarse. Si tiene que buscar durante un período largo, desconecta los módulos de limpieza para ahorrar energía durante la búsqueda.

El robot de limpieza se mueve de forma aleatoria, si choca contra un obstáculo modifica su dirección en un ángulo cualquiera y continúa desplazándose en línea recta hasta chocar contra el siguiente obstáculo. Gracias a su estructura plana, el robot de limpieza también puede limpiar las superficies debajo de muebles como camas, sofás o armarios.

El robot está dotado de sensores ópticos (sensores anticaída) que reconocen la presencia de escalones y desniveles, evitando así que el robot caiga.

El robot de limpieza tiene 4 programas de marcha con los que poder adaptarse al grado de suciedad del suelo. El depósito acumulador de suciedad está provisto de sensores que reconocen el grado de suciedad y controlan el aparato.

Estación para el robot limpiador

En la estación se recargan los acumuladores eléctricos del robot y se aspira la suciedad acumulada en el depósito del robot de limpieza. La suciedad se recoge en una bolsa filtrante (2l).

Una vez recargado, el robot abandona por sí solo la estación y prosigue con la limpieza.

Elementos de mando

Ilustraciones, véase las contraportadas.



Estación para el robot limpiador

- 1 Asa de transporte, plegable
- 2 Empuñadura empotrada para la apertura de la tapa que cubre la bolsa filtrante
- 3 Elementos de mando de la estación
- 4 Interruptor ON/OFF de la estación
- 5 Emisor infrarrojo
- 6 Abertura de aspiración
- 7 Rampa de ascenso para el robot de limpieza (para el acoplamiento a la estación)
- 8 Contactos para la recarga
- 9 Cable de conexión a la red

Elementos de mando de la estación (3)

- A Piloto de control (verde) – Interrupción del funcionamiento
- B Tecla "Interrupción del funcionamiento" - ON/OFF
- C Tecla de selección de la duración de la limpieza
- D Piloto de control (verde) - 3 horas de limpieza
- E Piloto de control (verde) - 6 horas de limpieza
- F Piloto de control (verde) - 9 horas de limpieza
- G Piloto de control (verde) - limpieza continua
- H Piloto de control (rojo) - filtro lleno
- I Tecla de funcionamiento silencioso (Quiet mode) - ON_OFF
- J Piloto de control (verde) - funcionamiento silencioso

Robot de limpieza

- 10 Tecla "Conectar el robot de limpieza"
- 11 Tecla "Desconectar el robot de limpieza"
- 12 Pilotos
(Verde: funcionamiento / Rojo: avería)
- 13 Contactos para la recarga
- 14 Receptor infrarrojo

- 15 Paragolpes
- 16 cepillo rotativo
- 17 Sensor anticaída (4x)
- 18 Baterías (2x)
- 19 Palanca de cierre (2x) del depósito acumulador de suciedad
- 20 Tapa del depósito acumulador de suciedad
- 21 Recipiente acumulador de suciedad

Preparaciones para la puesta en marcha

Desembalaje del aparato



Los materiales de embalaje son reciclables. Por favor, no tire el embalaje a la basura doméstica; en vez de ello, entréguelo en los puntos oficiales de recogida para su reciclaje o recuperación.

Figura 1

- Compruebe, al desembalar el aparato, que no falta ninguna pieza.
En caso de que faltaran piezas o de que algunas de ellas presentaran daños atribuibles al transporte, rogamos se dirija inmediatamente al distribuidor del que adquirió el aparato.

Montar la rampa de subida de la estación

Figura 2

- Mantenga la rampa de ascenso agarrada de forma inclinada. Coloque la estación de forma que sus entalladuras queden a la misma altura que las espigas de la rampa de ascenso.
- Presione la estación y la rampa de ascenso hacia abajo hasta que oiga como encajan.

Indicaciones para el emplazamiento de la estación

La estación debe colocarse de forma que el robot de limpieza traspase una y otra vez el radio de acción de los rayos infrarrojos para que no tenga problemas para encontrar de nuevo la estación.

Figura 3

→ Colgar el cable en los ganchos correspondientes y tener en cuenta que el cable de conexión a la red debe guiarse por la abertura de la carcasa.

Indicación: No desenrolle el cable de conexión a la red más de lo necesario.

→ La estación debe colocarse sobre una superficie nivelada.

Atención:

En el caso de galerías o escaleras se tienen que asegurar las esquinas interiores si la altura de paso bajo las escaleras es superior a 10 cm.

→ Enchufe el cable de conexión a la red a una toma de corriente adecuada.

Limpieza de una sala

Figura 4

→ Colocar la estación en la sala que se desee limpiar, como se indica en la ilustración.

Indicación: El robot puede adaptarse a los diferentes tamaños de las salas, seleccionando la duración de limpieza correspondiente (véase la página 10 "Selección de la duración de limpieza").

Limpieza de un piso

Figura 5

→ Seleccionar el lugar de montaje de la estación de modo que el robot de limpieza acceda fácilmente a varias salas.

Indicación: Ajustar la duración de limpieza necesaria (véase el capítulo "Selección de la duración de limpieza").

Atención:

En el caso de galerías o escaleras se tienen que asegurar las esquinas interiores si la altura de paso bajo las escaleras es superior a 10 cm.

Indicación: En caso de que entre una habitación y otra haya una elevación de 2 a 8 cm, el robot de limpieza baja normalmente pero no sube cuando está en funcionamiento.

Funcionamiento

Preparativos para la limpieza

Atención:

Antes de poner en funcionamiento el robot de limpieza, hay que asegurarse de que no haya obstáculos en el suelo, las escaleras o los desniveles.

Se consideran obstáculos:

- Periódicos, libros, revistas, papel
- Ropa, juguetes, CDs
- Bolsas de plástico
- Botellas, vasos
- Cortinas sobre el suelo
- Alfombras de baños

No se consideran obstáculos:

- Diversos cables en la sala
- Umbrales de puerta de hasta 1 cm de altura
- Flecos de alfombras inferiores a 10cm

Sugerencias

- Observe el robot durante los primeros trabajos de limpieza. Retirar a tiempo los obstáculos de la habitación que no pueda superar. Así evitará interrupciones no deseadas.
- Ordene la habitación antes de usar el robot de limpieza igual que si fuese a pasar la aspiradora. No deje objetos sueltos por el suelo.
- Sujete los cables, cordones o cortinas que cuelguen para evitar que el robot quede enganchado en ellos.
- Si va a almacenar el aparato durante un período superior a 4 meses, procure que la batería esté totalmente cargada.
- Configure la función "Funcionamiento silencioso (Quiet mode)" en la estación, si no desea ser molestado viendo la televisión o durante una conversación telefónica.

- A la hora de limpiar una habitación, asegúrese de que todas las puertas están cerradas.
- A la hora de limpiar un piso, procure que el robot de limpieza no se quede detrás de una puerta.
- El mejor momento para apagar el robot es cuando se encuentra en la estación recargándose (una vez vaciado el depósito acumulador de suciedad).

Para familiarizarse con el RoboCleaner, antes de la puesta en marcha le recomendamos tener en cuenta el capítulo "Preguntas frecuentes y respuestas" al final del manual de instrucciones.

Puesta en marcha

Figura 6

→ Conectar la estación.

El piloto de control - Limpieza continua está iluminado.

Figura 7

→ Coloque el robot de limpieza delante de la estación.

Figura 8

→ Conectar el robot de limpieza.

Indicación: *El robot de limpieza se desplaza siempre primero hacia la estación para vaciar el depósito acumulador de suciedad, comprobar el estado de carga de los acumuladores eléctricos y, en caso necesario, recargar estos últimos. A continuación, el robot comienza con la limpieza.*

Pilotos de control del robot de limpieza

Verde	Luz continua	Limpieza
	Parpadeo lento	Robot de limpieza en busca de la estación
	Parpadeo rápido	Se cargan las baterías
Rojo	Véase el capítulo "Subsanación de averías"	

Puesta en marcha tras un largo período de parada o después de descargarse la batería

Si se pone en marcha el robot estando la batería completamente descargada, el aparato no reaccionará. Para poner el aparato en funcionamiento, proceda como se indica a continuación:

Figura 9

→ Coloque el robot junto a la estación y oprima los contactos de recarga aprox. 60 segundos contra los contactos de recarga de la estación, al hacerlo se aspirará el depósito de suciedad.

→ Coloque el robot 50 cm delante de la estación y conéctelo.

Indicación: *El robot se aproxima automáticamente a la estación, donde se procede a la recarga de los acumuladores. El tiempo de carga dura aprox. 60 minutos.*

Selección de la duración de la limpieza

Seleccionar en la estación el tiempo de limpieza de acuerdo con la siguiente tabla. (Ajuste básico: Funcionamiento permanente).

Figura 10

→ Pulse la tecla "Seleccionar duración de la limpieza" hasta que quede ajustada la duración deseada.

Indicación: *Los pilotos de control indican la duración de limpieza seleccionada.*

Selección de la duración de la limpieza

Pulsando la tecla una vez	Duración de la limpieza 3 horas <i>para salas de menos de 45 m²</i>
Pulsando la tecla dos veces	Duración de la limpieza 6 horas <i>para salas de 45 - 90 m²</i>

Selección de la duración de la limpieza	
Pulsando la tecla tres veces	Duración de la limpieza 9 horas <i>para salas de 80 - 135 m²</i>
Pulsando la tecla cuatro veces	funcionamiento permanente de nuevo (ajuste básico)

El proceso de limpieza comienza. Una vez haya transcurrido el tiempo seleccionado, el robot se desconecta tras el vaciado y la recarga y se queda parado delante de la estación.

Funcionamiento silencioso (Quiet mode)

Idóneo para la limpieza nocturna o en presencia de personas.

Figura 11

→ Pulse la tecla de "Funcionamiento silencioso" (Quiet mode)".

El piloto de control se enciende. La estación vacía el robot de limpieza, trabaja en un periodo de 8 horas a un nivel acústico y una potencia reducidos. A continuación, la estación cambia nuevamente al funcionamiento normal.

Programas de marcha

El robot dispone de cuatro programas de marcha con los que poder adaptarse al grado de suciedad del suelo. Cuanto más sucio esté el suelo, mayor será la intensidad de limpieza.

El depósito acumulador de suciedad está provisto de sensores que reconocen el grado de suciedad y activan automáticamente, en función de éste, el programa de marcha correspondiente. La selección es **automática** y no se muestra.

Si se reduce la suciedad, se seleccionará de nuevo el programa de marcha 1.

Programa de marcha del robot de limpieza	
1	Limpieza normal <i>Desplazamiento aleatorio a velocidad normal.</i>
2	Zonas individuales con suciedad normal <i>Desplazamiento lento por la zona en cuestión.</i>
3	Zonas individuales muy sucias <i>Desplazamiento lento hacia delante y hacia atrás por la zona en cuestión.</i>
4	Áreas amplias muy sucias <i>Desplazamiento lento zigzagueante por el área en cuestión.</i>

Aparcar el robot de limpieza

Si el robot de limpieza debe finalizar su trabajo tras el siguiente proceso de carga:

Figura 12

→ Pulse la tecla "Interrupción del funcionamiento".

El piloto de control se enciende.

Indicación: Al volver a la estación, el robot es vaciado y recargado. A continuación, se desconecta y se queda parado delante de la estación.

Finalización del funcionamiento/ Desconexión

Si el robot debe interrumpir inmediatamente la limpieza si p.ej. hay que cambiar el lugar de aplicación:

Figura 13

→ Desconectar primero el robot de limpieza.

→ Desconectar después la estación.

Nota:

En caso de que no vaya a utilizar el robot durante un tiempo prolongado, es aconsejable cargar totalmente las baterías (véase el capítulo "Puesta en marcha").

Conservación y mantenimiento

Atención:

Desconecte la estación y el robot antes de efectuar cualquier trabajo de mantenimiento.

Estación para el robot limpiador

Recambio de la bolsa filtrante de la estación

La bolsa filtrante tiene que cambiarse cuando se ilumina el piloto de control - Filtro lleno.

Figura 14

→ Abra la tapa que cubre la bolsa filtrante.

Figura 15

→ Extraiga la bolsa filtrante de la sujeción, tirando de ella hacia arriba por la lengüeta de tracción. Tire la bolsa filtrante a la basura doméstica.

Set de bolsas filtrantes de repuesto:
(5 bolsas filtrantes, 1 filtro protector del motor)

Nº referencia: 6.904-257.0

Figura 16

→ Coloque la nueva bolsa filtrante en la sujeción, empujándola hasta el tope.

Atención: no trabaje nunca sin haber colocado previamente una bolsa filtrante.

→ Cierre la tapa que cubre la bolsa filtrante.

Recambio del filtro protector del motor

Figura 17

→ El filtro protector del motor, que viene incluido en el set de bolsas filtrantes de repuesto, debe recambiarse cuando se haya recambiado cinco veces la bolsa filtrante.

Robot de limpieza

Limpiar las ruedas

→ Limpiar las superficies de rodadura de las ruedas si están sucias.

Las partículas de suciedad (como arena) se puede incrustar en la superficie de rodadura y dañar los pavimentos lisos delicados.

Si tiene que efectuar trabajos de mantenimiento en el robot, siga siempre los siguientes pasos:

→ Vaciar el depósito de suciedad, véase el capítulo "Puesta en marcha".

→ Apertura del depósito acumulador de suciedad:

Gire el robot de limpieza y colóquelo sobre una base suave.

Figura 18

Abra ambas palancas de cierre del depósito acumulador de suciedad.

Figura 19

Retire la tapa del depósito acumulador de suciedad.

Limpieza del filtro plano

Limpie el filtro plano del robot de limpieza cada vez que cambie la bolsa filtrante de la estación.

→ Vaciar el depósito de suciedad y abrirlo (véase la descripción anterior).

Figura 20

→ Extraiga el filtro plano del depósito acumulador de suciedad.

→ Sacuda el filtro plano o límpielo con un pequeño cepillo suave.

Figura 21

→ Coloque de nuevo el filtro plano, con las lengüetas en la dirección de la palanca de cierre.

Desmontar/limpiar/cambiar/montar el cepillo rotativo

→ Vaciar el depósito de suciedad y abrirlo (véase la descripción anterior).

■ **Desmonte el cepillo rotativo**

Figura 22

→ Sacar el cepillo rotativo de la guía derecha.

Extraiga, a continuación, el cepillo rotativo del soporte lateral.

■ Limpiar el cepillo rotativo

El cepillo rotativo sucio es limpiado automáticamente cada vez que se efectúe la limpieza en la estación. Los cabellos o hilos que hayan quedado enganchados, pueden retirarse manualmente.

Imagen 26

→ Con unas tijeras, vaya cortando a lo largo del canto de corte del cepillo rotativo.

→ Retire los hilos/cabellos que hayan quedado enganchados.

■ Cambio del cepillo rotativo

→ Sustituir el cepillo rotativo cuando las cerdas estén gastadas.

Cepillo rotativo de repuesto:

Nº de referencia: 4.250-075.0

Imagen 24

■ Montar el cepillo rotativo

→ Coloque primero el cepillo rotativo en el soporte izquierdo.

→ Después presionar el cepillo rotativo con el gancho hacia abajo en la guía derecha, procurar que encaje bien.

Limpiar los sensores de polvo

→ Vaciar el depósito de suciedad y abrirlo (véase la descripción anterior).

Imagen 25

→ Limpie los sensores de polvo con un paño o un pincel suave.

Finalice siempre los trabajos de mantenimiento en el robot, con los siguientes pasos:

→ Montaje de la tapa del depósito acumulador de suciedad:

Imagen 26

Coloque la tapa sobre el depósito acumulador de suciedad.

Imagen 27

Cierre ambas palancas de cierre.

Ejerza presión sobre la parte delantera de la tapa para asegurarse de que el depósito de suciedad esté bien cerrado.

Recambio de los acumuladores eléctricos

Imagen 28

→ Afloje los tornillos de ambos acumuladores eléctricos y extraiga los acumuladores usados.

→ Coloque los nuevos acumuladores y fíjelos mediante los tornillos.

Batería de repuesto (1 unidad):

Nº de referencia: 4.810-012.0

Datos técnicos

Estación para el robot limpiador

Tensión de servicio 1~50 Hz	220 - 240 V
Potencia de aspiración	600 W
Nivel acústico (modo silencioso)	60 (54) dB(A)
Volumen de la bolsa filtrante	2 l
Dimensiones	500 x 250 x 230 mm
Peso	5,8 kg

Robot de limpieza

Tensión de la batería	12 V
Capacidad de la batería	1,7 Ah
Tipo de batería	NiMH
Tiempo de carga de la batería	10 - 20 min
Tiempo de limpieza por carga de batería, hasta	60 min
Volumen de depósito de suciedad	0,2 l
Dimensiones	ø 280 x 105 mm
Peso	2,0 kg

Eliminar el aparato usado y la batería

El robot de limpieza contiene 2 baterías integradas que hay que desmontar antes de eliminar el aparato.

→ Elimine el aparato de forma ecológica.

Desmontar y eliminar la batería

→ Desmontar las dos baterías del robot de limpieza, véase el capítulo "Sustituir baterías".

→ Eliminar las baterías de forma ecológica (en puntos de recogida o en el distribuidor).

¡Peligro!

No abrir la batería, hay peligro de que se produzca un cortocircuito, adicionalmente puede producirse la salida de vapores irritantes o líquidos corrosivos.

No exponer la batería a intensa radiación solar, calor o fuego, hay peligro de explosión.

Subsanación de averías

Indicadores de los pilotos de control:		
Verde	Luz continua	Funcionamiento normal
	Parpadeo lento	Robot de limpieza en busca de la estación
	Parpadeo rápido	Se cargan las baterías
Rojo	Parpadeo rápido	El robot de limpieza está atascado
	Parpadeo lento	El robot de limpieza está sucio
Rojo	Luz continua	¡Llamar al servicio técnico autorizado!

Problema	anuncio	Consecuencia	Modo de subsanarla
El robot de limpieza ha quedado aprisionado entre muebles.	Rojo rápido	El robot de limpieza se para	Si es necesario cambie algunos muebles de lugar. Desconectar el robot de limpieza y sacarlo de donde haya quedado aprisionado. Colocar el aparato de nuevo en el suelo y conectarlo.
Muebles con rampa.	Rojo rápido	El robot de limpieza se levanta y se para	Desconecte el robot de limpieza y retírelo del mueble en el que está subido. Colocar el aparato de nuevo en el suelo y conectarlo.
El robot ha quedado aprisionado bajo un mueble.	Rojo rápido	El robot de limpieza se para	Desconectar y liberar al robot de limpieza. Colocar el aparato de nuevo en el suelo y conectarlo.
El cepillo rotativo ha barrido objetos sueltos y ha quedado bloqueado	Rojo lento	El robot de limpieza se para	Desconectar y girar al robot de limpieza. Retire cuidadosamente los objetos que bloquean el cepillo. Ejemplos: juguetes, ropa,...
El robot de limpieza se para en el proceso de carga/aspiración	Rojo lento	El depósito de suciedad está lleno	Vaciar y limpiar el depósito de suciedad.
	Rojo lento	El cepillo rotativo está muy sucio	Limpiar el cepillo rotativo
	Rojo lento	El cepillo rotativo está bloqueado	Retire cuidadosamente los objetos que bloquean el cepillo rotativo.
	Rojo lento	El cepillo rotativo no ha sido colocado correctamente	Comprobar el asiento del cepillo rotativo.

Problema	anuncio	Consecuencia	Modo de subsanarla
	Rojo lento	La abertura de aspiración de la estación está atascada.	Controle la abertura de aspiración de la estación y límpiela en caso de que estuviera atascada.
El robot de limpieza se desplaza sobre la moqueta de manera poco uniforme, balanceándose fuertemente hacia arriba y hacia abajo.	Verde Luz continua	Limpieza no uniforme.	Este movimiento es normal si el pelo de la moqueta o la alfombra es > 20 mm.
El robot de limpieza solo zigzaguea	Verde Luz continua	Solo se limpia una zona concreta.	Limpiar los sensores de polvo con un paño o pincel suave.
El robot de limpieza no encuentra la estación	Verde lento	Estación colocada de forma inadecuada en la sala	Reposicionar la estación, respetar las indicaciones de montaje.
El robot de limpieza no se acopla a la estación.	Verde lento	El robot de limpieza no se vacía	Comprobar la posición de la tapa del depósito de suciedad. La estación debe colocarse sobre una superficie nivelada. Montar la rampa de subida en la estación.
El robot de limpieza ha aspirado suciedad húmeda.	–	El cepillo rotativo y el el filtro plano en el robot de limpieza están pegados	Extraer el cepillo rotativo y el filtro plano y limpiar bien. Atención: No colocar un filtro húmedo.
El robot de limpieza emite crujidos durante la limpieza.	–	El robot no limpia bien	El cepillo rotativo no está bien colocado. Desconectar el robot de limpieza y comprobar la posición.
El robot no limpia bien	–	Cepillo rotativo desgastado	Sustituir el cepillo rotativo.
El robot de limpieza está bloqueado en la estación	Estación: todos los LEDs parpadean	El robot de limpieza se para en la estación una vez finalizado el tiempo de carga	Retirar el objeto que lo bloquea. Apagar y encender la estación de nuevo. ¡Llamar al servicio técnico autorizado!
Cortocircuito interno o externo de los contactos de carga	Estación: todos los LEDs parpadean	–	¡Llamar al servicio técnico autorizado!

Declaración de conformidad CE

Por la presente declaramos que la máquina designada a continuación cumple, tanto en lo que respecta a su diseño y tipo constructivo como a la versión puesta a la venta por nosotros, las normas básicas de seguridad y sobre la salud que figuran en las directivas comunitarias correspondientes. La presente declaración perderá su validez en caso de que se realicen modificaciones en la máquina sin nuestro consentimiento explícito.

Producto: Robo Cleaner

Modelo: RC 3000

Directivas comunitarias aplicables

2006/95/CE

2004/108/CE

Normas armonizadas aplicadas

EN 55014-1: 2006 + A1: 2009

EN 55014-2: 1997 + A2: 2008

EN 60335-1

EN 60335-2-2

EN 61000-3-2: 2006 + A2: 2009

EN 61000-3-3: 2008

EN 62233: 2008

Normas nacionales aplicadas

-

Año de la identificación de la CE

2004

Los abajo firmantes actúan con plenos poderes y con la debida autorización de la dirección de la empresa.



H. Jenner
CEO



S. Reiser
Head of Approval

Persona autorizada para la documentación:

S. Reiser

Alfred Kärcher GmbH & Co. KG

Alfred-Kärcher-Str. 28 - 40

71364 Winnenden (Germany)

Tfno.: +49 7195 14-0

Fax: +49 7195 14-2212

Winnenden, 2010/12/01

Preguntas frecuentes y res- puestas

¿Qué tipo de suelos puede limpiar el robot?

El robot puede limpiar todas las superficies convencionales como moquetas y superficies duras (baldosas, parqueté, etc.). Para moquetas de pelo muy largo (> 20 mm) el robot no es del todo apropiado. El elemento móvil de barrido se adapta automáticamente al tipo de suelo.

¿Puede el robot limpiar debajo de muebles?

Sí, gracias a su estructura compacta y plana el robot puede limpiar debajo de camas, sofás, armarios, etc.

¿Cómo transporta el robot la suciedad aspirada a la estación?

El robot está provisto de un depósito acumulador de suciedad que es vaciado por la estación con regularidad.

¿Dónde se acumula la suciedad en la estación?

La suciedad se acumula en la estación en una bolsa filtrante usual (2 litros).

La frecuencia con la que se recambian las bolsas filtrantes es variable. Un piloto de control en el display de la estación le indicará al usuario cuando debe recambiar la bolsa.

¿Cuánta suciedad puede recoger el robot?

El depósito de suciedad es suficiente para una hora de limpieza si la suciedad es normal. En caso de que no bastara, el robot volverá antes a la estación para vaciar el contenido del depósito y proseguirá, a continuación, con la limpieza.

¿Cómo recoge el robot la suciedad?

El robot barre y aspira a la vez; de este modo, la suciedad pasa directamente al depósito acumulador.

¿Puedo dejar al robot limpiando la casa en mi ausencia?

Sí, sin problemas.

El robot es un sistema autónomo que no precisa de vigilancia, dado que su depósito acumulador de suciedad es vaciado en la estación.

¿Cuánto tiempo tarda el robot en recargarse y estar listo para funcionar?

La recarga dura entre 15 y 60 minutos en función de lo vacíos que estén los acumuladores eléctricos. La recarga que se efectúa antes de la primera puesta en funcionamiento es seguramente la más larga.

¿A qué velocidad se mueve el robot?

Por lo general, el robot se desplaza 20 cm por segundo. En las zonas de más suciedad, la velocidad se reduce a la mitad para intensificar el efecto limpiador. La velocidad también se reduce cuando se aproxima a la estación para que el acoplamiento se efectúe de forma precisa y segura.

¿Cuántos metros cuadrados puede limpiar el robot en una hora?

El robot limpia 15 metros cuadrados por hora. Las zonas de mucho tránsito son limpiadas varias veces desde distintas direcciones.

¿Cuándo sabe el robot que tiene que desplazarse a la estación?

El robot se desplaza a la estación tan pronto como la tensión de los acumuladores alcanza un nivel determinado o en cuanto el depósito acumulador de suciedad esté lleno.

¿Cuánto tiempo tarda el vaciado del robot en la estación?

El vaciado dura aproximadamente 30 segundos.

¿Dónde se programa el robot? ¿Qué es lo que hay que tener en cuenta?

El robot solo puede conectarse o desconectarse. En la estación podrá seleccionar la duración de la limpieza. Además podrá ajustar que el robot permanezca en la esta-

ción la próxima vez que se aproxime a ella (interrupción de la limpieza).

¿Cómo se mueve el robot?

El robot se mueve de forma aleatoria por la sala. Si choca contra un obstáculo, modifica su dirección aplicando un ángulo cualquiera y continúa desplazándose en línea recta hasta chocar contra el siguiente obstáculo.

¿Qué componentes ayudan al robot a reconocer los obstáculos?

El robot dispone de sensores que reconocen la presencia de escalones y evitan que se caiga.

Además cuenta con un programa especial para reconocer los flecos de las alfombras, evitando así que quede enganchado en ellos.

Gracias a los distintos ángulos de giro y avance, puede salir de cualquier esquina angosta.

¿Qué método es más eficiente, la limpieza por salas o la limpieza del piso completo?

El método más eficiente es la limpieza por salas, es decir, la estación y el robot se encuentran en la misma sala. De este modo se acorta el tiempo que el robot tarda en encontrar la estación, por lo que el tiempo empleado para la limpieza es mayor.

Al limpiar un piso completo, la estación debe colocarse en un lugar central de la casa para que el robot pueda encontrarla fácilmente.

Dado que el robot es redondo, ¿se pueden limpiar las esquinas sin problemas?

No, pero a raíz de la limpieza continuada se reduce en gran medida la formación de suciedad. De este modo, se evita la acumulación de suciedad en las esquinas.

¿Qué sucede en escaleras y desniveles?

Escaleras: el robot dispone de sensores ópticos que reconocen la presencia de escalones y envían al robot una señal para que modifique su dirección de desplazamiento.

Desniveles: el robot supera, en ambas direcciones, tanto desniveles duros de hasta 10 mm como desniveles blandos de hasta 20 mm.

Atención:

No dejar ni objetos sueltos (como periódicos, ropa) en las escaleras o peldaños ni permitir que sobresalgan, ya que se puede perjudicar el funcionamiento de los sensores. – Peligro de caída!

¿Puede el robot dañar los muebles?

No, el robot no puede dañar el mobiliario. Sin embargo, hay que tener en cuenta que el robot puede chocar contra objetos frágiles y desplazarlos o tirarlos al suelo al quedar enganchado con cables que cuelgan (p.ej. un teléfono). Es importante ordenar la sala previamente.

¿Cómo reaccionan los animales domésticos frente al robot?

Como el robot es silencioso y no funciona con ultrasonidos, no es de esperar que se produzcan problemas con animales domésticos. Que el robot se mueva solo causa únicamente recelo en los animales.

¿Qué debo tener en cuenta en presencia de niños?

No deje el robot sin vigilancia si hay niños jugando en la misma sala. El robot podrá resultar dañado si los niños se suben a él.

¿Por qué se queda parado el robot en determinadas situaciones?

Existen situaciones en las que el robot no puede liberarse por sí solo, por ejemplo, cuando hay muchos cables amontonados. Esto conlleva a que el robot efectúe innumerables maniobras sin éxito. En estos casos, el robot se desconecta transcurrido un tiempo y el piloto del robot se ilumina de color rojo, parpadeando rápidamente.

La mejor solución es colocar el robot sobre una superficie sin obstáculos, desconectarlo y volverlo a conectar. A continuación, el robot proseguirá con la limpieza sin problemas.

¿Cuál es la mejor manera de transportar el robot?

Levante el robot del suelo con ambas manos o agárrelo con una mano por la entalladura del cepillo.

¿Qué ocurre si el robot aspira suciedad húmeda?

El filtro se obstruiría. En ese caso, es necesario desmontar el filtro del robot para limpiarlo (véase el capítulo "Limpieza del filtro plano").

¿Qué puede suceder si el robot queda aprisionado en mi ausencia?

Nada. El robot se para y el piloto rojo parpadea, indicando que se ha quedado aprisionado. Si ya no parpadea ninguna luz, las baterías están vacías y tienen que recargarse.

Índice

Instruções gerais	5
Utilização conforme o fim a que se destina a máquina	5
Protecção do meio-ambiente	6
Garantia	6
Avisos de segurança	6
Descrição da máquina	7
Funcionamento e modo de trabalho	7
Preparação para a colocação em funcionamento	8
Montar a rampa de acesso da estação	8
Avisos de colocação para a estação	8
Funcionamento	9
Preparações para a limpeza	9
Dicas e truques	9
Colocação em funcionamento	10
Seleccionar duração da limpeza	10
Funcionamento silencioso (Quiet mode)	11
Programas de funcionamento	11
Estacionar robô de limpeza	11
Terminar/desligar funcionamento	11
Conservação e manutenção	12
Estação para o robô de limpeza	12
Robô de limpeza	12
Dados técnicos	13
Estação para o robô de limpeza	13
Robô de limpeza	13
Eliminar o aparelho usado e a bateria acumuladora	14
Desmontar a bateria acumuladora e eliminar	14
Localização de avarias	15
Declaração de conformidade CE	17
Perguntas e respostas frequentes	17

Instruções gerais

Estimado cliente,



Leia o manual de manual original antes de utilizar o seu aparelho. Proceda conforme as indicações no manual e guarde o manual para uma consulta posterior ou para terceiros a quem possa vir a vender o aparelho.

Utilização conforme o fim a que se destina a máquina

O RoboCleaner é composto por duas unidades; uma **estação** e um **robô de limpeza** com bateria recarregável.

- Este aparelho foi concebido para a limpeza automática de interiores e pode ser utilizado, de forma totalmente autónoma, em todos os pavimentos convencionais para a limpeza de manutenção.
- Este aparelho foi desenvolvido para o uso privado e não foi concebido para sustentar as necessidades de uma utilização industrial.

Utilizar o RoboCleaner exclusivamente:

- Para a limpeza de pavimentos têxteis e duros em residências particulares.

Atenção: para evitar arranhões e riscos em pavimentos muito sensíveis (p. ex. mármore macio), primeiro deve-se efectuar um teste num local discreto.

Não utilizar o RoboCleaner para a limpeza de:

- Pavimentos molhados.
- Lavandarias ou outros recintos húmidos.
- Escadas.
- Tâmpas de mesas e estantes.
- Caves ou sótãos.
- Armazéns, edifícios industriais, etc.
- Ao ar livre.

O fabricante não se responsabiliza por eventuais danos causados por uma utilização indevida ou erros de manuseamento.

Protecção do meio-ambiente



Os materiais de embalagem são recicláveis. Não coloque as embalagens no lixo doméstico, envie-as para uma unidade de reciclagem.



Os aparelhos velhos contêm materiais preciosos e recicláveis e deverão ser reutilizados. Pilhas e baterias acumuladoras contêm materiais que não devem entrar em contacto com o meio-ambiente. Por isso, elimine os aparelhos velhos, as pilhas e baterias acumuladoras (recarregáveis) através de sistemas de recolha de lixo adequados.

Eliminação do filtro e do saco de filtro

O filtro e o saco de filtro são compostos por materiais compatíveis com o meio-ambiente.

Desde que estes não contenham substâncias aspiradas que não se destinem ao lixo doméstico, estes podem ser eliminados juntamente com o lixo doméstico.

Avisos sobre os ingredientes (REACH)

Informações actuais sobre os ingredientes podem ser encontradas em:

www.kaercher.com/REACH

Garantia

Em cada país vigem as respectivas condições de garantia estabelecidas pelas nossas Empresas de Comercialização.

Eventuais avarias no aparelho durante o período de garantia serão reparadas, sem encargos para o cliente, desde que se trate dum defeito de material ou de fabricação.

Em caso de garantia, dirija-se, munido do documento de compra, ao seu revendedor ou ao Serviço Técnico mais próximo.

(Endereços no verso)

Avisos de segurança

É proibido utilizar o aparelho em locais:

- Que estejam equipados com um alarme ou detectores de movimentos.
- Com concentrações de gasolina, óleo combustível, diluente, solvente, petróleo ou benzina de lavagem (perigo de explosão) no ar.
- Com fogo aberto ou brasas numa lareira aberta sem monitorização.
- Com velas acesas sem supervisão.

⚠ Perigo

- Ligar o aparelho só à corrente alternada. A tensão deve corresponder à placa de tipo do aparelho.
- Controlar o cabo de rede e a ficha, antes de qualquer utilização do aparelho, relativamente a danos. O cabo de rede danificado tem que ser imediatamente substituído pela assistência técnica ou por um electricista autorizado.
- Nunca tocar no cabo de rede e na tomada com as mãos molhadas.
- Agarrar o cabo de rede sempre na ficha e não retirar a ficha da tomada puxando o cabo.
- Manter as películas da embalagem fora do alcance das crianças! Perigo de asfixia!

⚠ Atenção

- Este aparelho não foi concebido para ser utilizado por pessoas (incluindo crianças) com capacidades físicas, sensoriais e psíquicas reduzidas ou por pessoas com falta de experiência ou conhecimentos, excepto se estas forem supervisionadas por uma pessoa responsável pela sua segurança ou receberem as necessárias instruções sobre como utilizar o aparelho. As crianças devem ser supervisionadas, de modo a assegurar que não brinquem com o aparelho.
- Só podem ser utilizados acessórios e peças de reposição autorizados pela KÄRCHER. Acessórios e Peças de Re-

posição Originais - fornecem a garantia para que o aparelho possa ser operado em segurança e isento de falhas.

- *A reparação do aparelho só pode ser realizada por um serviço de assistência técnica autorizado.*
- *Desligar o aparelho após cada utilização e antes de cada limpeza/manutenção.*

Cuidado

- *O aparelho está equipado com um cilindro de escova rotativo. Durante o funcionamento, não introduza os dedos ou ferramentas sob quaisquer circunstâncias!*
- *Não deixar crianças sozinhas num quarto com o robô de limpeza em funcionamento.*
- *Não apoiar-se nem sentar-se em cima da estação ou do robô de limpeza.*
- *Existe o perigo de tropeçamento devido à circulação do robô de limpeza.*
- *O impacto causado pelo robô de limpeza pode tombar objectos (mesmo objectos em cima de mesas ou pequenos móveis).*
- *O robô de limpeza pode emaranhar-se em cabos de telefone, cabos eléctricos, toalhas de mesa, fios, cintos, etc. suspensos. Isto pode provocar a queda de objectos.*

Avisos para o carregamento da estação de carregamento e do robô de limpeza

- *O dispositivo de carregamento da estação só pode ser utilizado para carregar o robô de limpeza.*
- *As baterias acumuladoras do robô de limpeza só podem ser carregadas no dispositivo de carregamento da estação.*
- **Perigo de curto-circuito!** *Manter objectos condutores (p. ex. chave de parafusos ou similares) afastados dos contactos de carregamento.*

Descrição da máquina

Funcionamento e modo de trabalho

O RoboCleaner é composto por duas unidades; uma **estação** e um **robô de limpeza** com bateria acumuladora recarregável.

Robô de limpeza

O robô de limpeza móvel obtém a sua energia a partir das baterias acumuladoras recarregáveis. Uma carga completa permite uma autonomia do robô de limpeza de cerca de 60 minutos.

O robô de limpeza está conectado à estação através de infravermelhos. Assim que a carga do acumulador baixar, o robô procura autonomamente a estação para recarregar a bateria acumuladora. Durante uma procura mais prolongada, o robô desliga os motores de limpeza para poupar energia durante a procura.

O robô de limpeza movimenta-se segundo um princípio de casualidade. Assim que embater num obstáculo muda a sua direcção num ângulo aleatório. Em seguida o robô continua a deslocar-se em frente até voltar a embater no próximo obstáculo.

A construção plana do robô de limpeza permite que este se desloque por baixo de móveis como, por exemplo, a cama, sofá e armários.

O robô de limpeza trabalha com sensores ópticos (sensores de queda) que identificam escadas e desníveis, evitando quedas.

O robô de limpeza tem 4 programas de comando e pode adaptar-se aos diversos graus de sujidade do pavimento. O comando é automático devido a sensores no recipiente de sujidade, consoante o grau de sujidade detectado.

Estação para o robô de limpeza

Na estação são carregadas as baterias acumuladoras do robô de limpeza e é aspirada a sujidade acumulada no recipiente de sujidade do robô de limpeza. A sujidade é recolhida num saco de filtro (2 l).

Após o carregamento o robô abandona autonomamente a estação e continua com o processo de limpeza.

Elementos de manuseamento

Ver figuras nas páginas desdobráveis!



Estação para o robô de limpeza

- 1 Pega de transporte, rebatível
- 2 Cavidade para a abertura da tampa do filtro
- 3 Painel de comando da estação
- 4 Interruptor LIGAR/DESLIGAR estação
- 5 Emissor de infravermelhos
- 6 Abertura de aspiração
- 7 Rampa de acesso do robô de limpeza (para a acoplagem na estação)
- 8 Contactos de carregamento
- 9 Cabo de rede

Painel de comando da estação (3)

- A Lâmpada de controlo (verde) – estacionar o robô de limpeza
- B Botão "Estacionar robô de limpeza" – Ligar/Desligar
- C Botão "Seleccionar duração da limpeza"
- D Lâmpada de controlo (verde) – 3 horas de limpeza
- E Lâmpada de controlo (verde) – 6 horas de limpeza
- F Lâmpada de controlo (verde) – 9 horas de limpeza
- G Lâmpada de controlo (verde) – limpeza permanente
- H Lâmpada de controlo (vermelha) – filtro cheio
- I Botão "Funcionamento silencioso (Quiet mode)" – Ligar/Desligar
- J Lâmpada de controlo (verde) – funcionamento silencioso

Robô de limpeza

- 10 Botão "Ligar robô de limpeza"
- 11 Botão "Desligar robô de limpeza"
- 12 Indicações luminosas

(verde - funcionamento / vermelho - avaria)

- 13 Contactos de carregamento
- 14 Receptor de infravermelhos
- 15 Pára-choques
- 16 Cilindro da escova
- 17 Sensores de queda (4x)
- 18 Baterias acumuladoras recarregáveis (2x)
- 19 Alavanca de fecho do recipiente de sujidade (2x)
- 20 Tampa do recipiente de sujidade
- 21 Recipiente de sujidades

Preparação para a colocação em funcionamento

Desembalar o aparelho



Os materiais de embalagem são recicláveis. Não coloque as embalagens no lixo doméstico, envie-as para uma unidade de reciclagem.

Figura 1

- Verifique, ao desembalar, se todas as partes se encontram na embalagem. Caso o produto apresente falhas, procure imediatamente o seu comerciante.

Montar a rampa de acesso da estação

Figura 2

- Posicionar a rampa de acesso inclinada. Encaixar os pinos da rampa de acesso nos entalhes da estação.
- Pressionar a estação e a rampa de acesso para baixo, até a união encaixar.

Avisos de colocação para a estação

A posição da estação deve ser escolhida de modo que o robô de limpeza passe sempre, com grande probabilidade, pelo feixe de infravermelhos, de modo a permitir que encontre facilmente o caminho de volta para a estação.

Figura 3

→ Engatar o cabo de rede no gancho do cabo e ter em atenção que o cabo de rede seja conduzido pela abertura da carcaça.

Aviso: *Desenrolar o cabo de rede apenas consoante necessário.*

→ Posicionar a estação numa posição plana.

Atenção:

Nas galerias e nos patamares livres das escadas é necessário proteger os cantos internos, no caso da altura de passagem, por baixo do corrimão, ser superior a 10 cm.

→ Conecte a ficha numa tomada apropriada.

Limpeza do quarto

Figura 4

→ Posicionar a estação no quarto que pretende que seja limpo, por exemplo, conforme ilustrado na figura.

Aviso: *a adaptação a quartos com diferentes tamanhos é possível através da selecção da duração da limpeza (ver capítulo "Seleccionar duração da limpeza").*

Limpeza de um andar

Figura 5

→ Seleccionar a posição de colocação da estação, de modo a facilitar ao robô de limpeza o acesso a vários quartos.

Aviso: *ajustar o tempo de duração da limpeza necessário (ver capítulo "Seleccionar duração da limpeza").*

Atenção:

Nas galerias e nos patamares livres das escadas é necessário proteger os cantos internos, no caso da altura de passagem, por baixo do corrimão, ser superior a 10 cm.

Aviso: *no caso de passagens de nível entre quartos, com 2 cm e 8 cm, o robô costuma descê-los mas não subir.*

Funcionamento

Preparações para a limpeza

Atenção:

Antes do funcionamento do robô de limpeza deve ter-se em atenção que não existam quaisquer obstáculos no pavimento, nas escadas ou desníveis.

Obstáculos podem ser, por exemplo:

- Jornais, livros, revistas, papel
- Roupa, brinquedos, CDs
- Sacos de plástico
- Garrafas, vidros
- Cortinas no chão
- Tapetes de banho

Não são considerados obstáculos, por exemplo:

- Cabos isolados no quarto
- Soleiras das portas até 1 cm de altura
- Franjas de tapetes inferiores a 10 cm

Dicas e truques

- Observar o robô de limpeza durante os primeiros trabalhos de limpeza. Obstáculos no quarto que não são superados devem ser retirados atempadamente. Desta forma são evitadas interrupções indesejadas.
- Antes de utilizar o robô de limpeza deve-se arrumar o quarto da mesma forma que se faria antes de aspirar o pó. Não deixar objectos soltos espalhados pelo chão.
- Fixar cabos, fios ou cortinas suspensos em altura, de modo a evitar que o robô os puxe para baixo.
- Ter em atenção que a bateria acumuladora esteja com carga máxima, se armazenar o aparelho durante um período superior a 4 meses.
- Na estação ajustar o modo "Funcionamento silencioso (Quiet mode)", se não quiser ser incomodado enquanto vê televisão ou telefona.

- Ter em atenção que todas as portas estejam fechadas.
- Durante a limpeza de andares deve ter-se em atenção que o robô de limpeza não possa deslocar-se para trás de portas.
- A melhor altura para desligar o robô de limpeza é quando este se encontra a carregar na estação (após aspiração do recipiente de sujidade).

Para conhecer melhor o RoboCleaner recomendamos que leia o capítulo "*Perguntas e respostas frequentes*" no final das instruções, antes de proceder à colocação em funcionamento.

Colocação em funcionamento

Figura 6

- ➔ Ligar a estação.

A lâmpada de controlo da limpeza permanente brilha.

Figura 7

- ➔ Posicionar o robô de limpeza no chão, à frente da estação.

Figura 8

- ➔ Ligar o robô de limpeza.

Aviso: *o robô de limpeza desloca-se sempre em primeiro lugar para a estação, para esvaziar o recipiente de sujidade, verificar a carga das baterias acumuladoras e, se necessário, para as carregar. De seguida o robô de limpeza inicia a sua marcha de limpeza.*

Lâmpadas de controlo no robô de limpeza

Verde	Luz permanente	Marcha de limpeza
	Piscar lento	Robô de limpeza procura estação
	Piscar rápido	Baterias acumuladoras são carregadas
Vermelho	Ver capítulo " <i>Localização de avárias</i> "	

Colocação em funcionamento após um longo tempo de paragem ou bateria acumuladora vazia

O aparelho não mostra sinais de qualquer função se o robô de limpeza for colocado em funcionamento com as baterias acumuladoras completamente vazias. Proceder da seguinte forma antes de colocar o aparelho em funcionamento:

Figura 9

- ➔ Posicionar o robô de limpeza na estação e pressionar os contactos de carregamento do robô, durante aprox. 60 segundos, contra os contactos de carregamento da estação (durante este processo é esvaziado o recipiente de sujidade).
- ➔ Posicionar agora o robô de limpeza cerca de 50 cm à frente da estação e ligar. **Aviso:** *o robô de limpeza avança automaticamente para a estação e é carregado. O tempo de carregamento é de aprox. 60 minutos.*

Seleccionar duração da limpeza

Na estação seleccionar o tempo de duração da limpeza (com base na tabela em baixo). (Ajuste base: funcionamento permanente).

Figura 10

- ➔ Premir o botão "Seleccionar duração da limpeza" até o tempo de duração de limpeza pretendido estar ajustado. **Aviso:** *As lâmpadas de controlo mostram a duração de limpeza seleccionada.*

Seleccionar duração da limpeza

Premir 1 x	Duração de limpeza 3 h para quartos inferiores a 45 m ²
Premir 2 x	Duração de limpeza 6 h para quartos entre 45 - 90 m ²

Seleccionar duração da limpeza	
Premir 3 x	Duração de limpeza 9 h <i>para quartos entre 80 - 135 m²</i>
Premir 4 x	para funcionamento permanente (ajuste base)

O processo de limpeza é iniciado. Assim que o tempo de limpeza seleccionado estiver terminado, o robô de limpeza pára à frente da estação, após o esvaziamento e carregamento.

Funcionamento silencioso (Quiet mode)

Ideal para marchas de limpeza durante a noite ou ausência.

Figura 11

➔ Premir o botão "Funcionamento silencioso (Quiet mode)".

A lâmpada de controlo acende. A estação esvazia o robô de limpeza, trabalha durante um período de 8 horas, a baixo ruído e potência reduzida. Depois a estação avança para o funcionamento normal.

Programas de funcionamento

O robô de limpeza tem quatro programas de funcionamento, podendo adaptar-se a diferentes graus de sujidade do pavimento. Quanto maior for o grau de sujidade, mais intensiva é a limpeza.

A selecção do programa de funcionamento é comandada através de sensores no recipiente de sujidade, dependendo do grau de sujidade detectado. A selecção é **automática** e não é indicada.

Assim que o grau de sujidade for inferior, o sistema opta novamente pelo programa de funcionamento 1.

Programas de funcionamento do robô de limpeza

1	Limpeza normal <i>Funcionamento segundo um princípio aleatório com velocidade normal.</i>
2	Locais isolados de sujidade normal <i>Funcionamento lento sobre local sujo.</i>
3	Locais isolados de sujidade forte <i>Funcionamento lento em frente/marcha-atrás sobre local sujo.</i>
4	Grande área de sujidade forte <i>Funcionamento lento em estrela sobre área suja.</i>

Estacionar robô de limpeza

Se pretender que o robô de limpeza termine o seu trabalho após a limpeza seguinte: Figura 12

➔ Premir o botão "Estacionar robô de limpeza".

A lâmpada de controlo acende.

Aviso: *após o próximo retorno à estação, o robô de limpeza é esvaziado e carregado. Em seguida o robô fica parado em frente à estação em estado desligado.*

Terminar/desligar funcionamento

Se pretender que o robô termine imediatamente a limpeza para, por exemplo, alterar o local de aplicação:

Figura 13

➔ Desligar primeiro o robô de limpeza.

➔ Desligar depois a estação.

Aviso:

Se pretender desligar o robô de limpeza durante um longo período, deve-se carregar primeiro totalmente as baterias acumuladoras (ver capítulo "Colocação em funcionamento").

Conservação e manutenção

Atenção:

Desligar sempre a estação e o robô de limpeza antes de quaisquer trabalhos de manutenção!

Estação para o robô de limpeza

Trocar o saco de filtro da estação

O saco de filtro deve ser trocado sempre que a lâmpada de controlo "Filtro cheio" acender.

Figura 14

→ Abrir a tampa do filtro.

Figura 15

→ Puxar o saco do filtro (pela tala) para fora do suporte. Eliminar o saco do filtro no lixo doméstico.

Conjunto de sacos de filtro sobressalentes: (5 sacos de filtro, 1 filtro de protecção do motor)

N.º de encomenda: 6.904-257.0

Figura 16

→ Inserir o novo filtro, até ao batente, no suporte.

Atenção: nunca trabalhar sem o saco de filtro inserido!

→ Fechar a tampa do filtro!

Trocar o filtro de protecção do motor

Figura 17

→ Após 5 substituições do saco do filtro trocar também o filtro de protecção do motor (incluído no conjunto dos sacos de filtro sobressalentes).

Robô de limpeza

Limpar as rodas

→ Limpar as rodas se estas estiverem sujas.

Partículas de sujidade (como, p. ex., areia) podem depositar-se nas rodas e danificar pavimentos lisos sensíveis.

Iniciar todos os trabalhos de manutenção no robô de limpeza com os seguintes passos:

→ Esvaziar o recipiente de sujidade, ver capítulo "Colocação em funcionamento".

→ Abrir o recipiente de sujidade: Rodar o robô de limpeza e posicioná-lo sobre uma superfície suave.

Figura 18

Abrir as duas alavancas de fecho do recipiente de sujidade.

Figura 19

Levantar a tampa do recipiente de sujidade.

Limpar o filtro plano

Após cada troca do saco de filtro da estação limpar o filtro plano no robô de limpeza.

→ Esvaziar o recipiente de sujidade e abrir o recipiente de sujidade (ver descrição anterior).

Figura 20

→ Retirar o filtro plano do recipiente de sujidade.

→ Sacudir o filtro plano ou limpá-lo com uma pequena escova macia.

Figura 21

→ Voltar a inserir o filtro plano, de forma que as talas apontem para a alavanca de fecho.

Desmontar / limpar / substituir / montar o cilindro da escova

→ Esvaziar o recipiente de sujidade e abrir o recipiente de sujidade (ver descrição anterior).

■ Desmontar o cilindro da escova

Figura 22

→ Retirar o cilindro da escova da guia direita.

Retirar, de seguida, o cilindro da escova do suporte lateral.

■ Limpar o cilindro da escova

O cilindro da escova sujo é automaticamente limpo durante cada processo de lim-

peza na estação. Fios e cabelos só podem ser removidos manualmente.

Figura 23

→ Cortar com uma tesoura ao longo do bordo de corte do cilindro da escova.

→ Retirar os fios e cabelos enrolados.

■ Mudar o cilindro da escova

→ Substituir o cilindro da escova se as cerdas estiverem desgastadas.

Cilindro da escova sobressalente:

N.º de encomenda: 4.250-075.0

Figura 24

■ Montar o cilindro da escova

→ Encaixar primeiro o cilindro da escova no suporte esquerdo.

→ Pressionar depois o cilindro da escova, com o gancho para baixo, na guia direita e ter atenção ao encaixe correcto.

Limpar os sensores do pó

→ Esvaziar o recipiente de sujidade e abrir o recipiente de sujidade (ver descrição anterior).

Figura 25

→ Limpar os sensores do pó com um pano macio ou com um pincel.

Terminar todos os trabalhos de manutenção no robô de limpeza com os seguintes passos:

→ Montar a tampa do recipiente de sujidade:

Figura 26

Posicionar a tampa em cima do recipiente de sujidade.

Figura 27

Fechar as duas alavancas de fecho.

Pressionar complementarmente a parte frontal da tampa para assegurar que o recipiente de sujidade está correctamente fechado.

Substituir as baterias acumuladoras

Figura 28

→ Desapertar os parafusos nas duas baterias acumuladoras e retirar as baterias velhas.

→ Inserir as novas baterias e aparafusar.

Bateria acumuladora sobressalente (1 unidade):

N.º de encomenda: 4.810-012.0

Dados técnicos

Estação para o robô de limpeza

Tensão de serviço 1~50 Hz	220 - 240 V
Potência de aspiração	600 W
Intensidade sonora (Quiet Mode)	60 (54) dB(A)
Volume do saco de filtro	2 l
Dimensões	500 x 250 x 230 mm
Peso	5,8 kg

Robô de limpeza

Tensão da bateria acumuladora	12 V
Capacidade da bateria acumuladora	1,7 Ah
Tipo de acumulador	NiMH
Tempo de carregamento da bateria acumuladora	10 - 20 min
Tempo de limpeza, por carga da bateria, até	60 min
Volume do recipiente de sujidade	0,2 l
Dimensões	ø 280 x 105 mm
Peso	2,0 kg

Eliminar o aparelho usado e a bateria acumuladora

O robô de limpeza tem 2 baterias acumuladoras incorporadas, as quais devem ser desmontadas antes de eliminar o aparelho.

→ P. f. eliminar o aparelho em conformidade com o meio ambiente.

Desmontar a bateria acumuladora e eliminar

- Desmontar as duas baterias acumuladoras do robô de limpeza, ver capítulo "*Substituir as baterias acumuladoras*".
- Eliminar as baterias acumuladoras de forma compatível com o meio ambiente (centros de recolha ou vendedores).

Perigo!

Não abrir a bateria acumuladora, uma vez que existe o perigo de um curto-circuito e, adicionalmente, podem ser evacuados líquidos ou vapores irritantes ou corrosivos.

Não expor a bateria acumuladora a fortes raios solares, calor ou fogo, devido ao perigo de explosão.

Localização de avarias

Indicações das lâmpadas de controlo:		
Verde	Luz permanente	Estado de operação normal
	Piscar lento	Robô de limpeza procura estação
	Piscar rápido	Baterias acumuladoras são carregadas
Vermelho	Piscar rápido	Robô de limpeza encravado
	Piscar lento	Robô de limpeza com sujidade
Vermelho	Luz permanente	Contactar um serviço de assistência técnica autorizado!

Problema	Indicação	Consequência	Eliminação da avaria
Robô de limpeza não consegue sair dos nichos dos móveis	Vermelho rápido	Robô de limpeza pára	Ev. reposicionar móveis. Desligar o robô de limpeza e retirar do nicho dos móveis. Voltar a pousar no chão e ligar.
Móveis de superfície inclinada	Vermelho rápido	Robô de limpeza fica preso e pára	Desligar o robô de limpeza e retirar de cima do objecto. Voltar a pousar no chão e ligar.
O robô de limpeza encravou em móveis	Vermelho rápido	Robô de limpeza pára	Desligar e libertar o robô de limpeza. Voltar a pousar no chão e ligar.
Objectos soltos foram recolhidos pelo cilindro da escova e bloqueiam a mesma	Vermelho lento	Robô de limpeza pára	Desligar e virar o robô de limpeza. Retirar cuidadosamente os objectos de bloqueio; objectos soltos podem ser: brinquedos, peças de roupa,...
O robô de limpeza pára após o processo de carregamento/aspiração	Vermelho lento	O recipiente de sujidade está cheio	Esvaziar e limpar o recipiente de sujidade.
	Vermelho lento	Cilindro da escova está muito sujo	Limpar o cilindro da escova.
	Vermelho lento	Cilindro da escova bloqueado	Libertar cilindro da escova cuidadosamente de objectos de bloqueio.
	Vermelho lento	Cilindro da escova não foi correctamente montado	Controlar o assento do cilindro da escova.

Problema	Indicação	Consequência	Eliminação da avaria
	Vermelho lento	Bocal de aspiração da estação está entupido.	Verificar o bocal de aspiração da estação e limpar em caso de entupimento.
O robô de limpeza avança de forma irregular sobre tapetes. Forte oscilação para cima e para baixo	Verde Luz permanente	Limpeza irregular	Modo de condução é normal sobre carpetes com altura > 20 mm.
O robô de limpeza desloca-se apenas em forma de estrela	Verde Luz permanente	O sistema está a limpar uma área específica	Limpar os sensores do pó com um pano suave ou com um pincel.
O robô de limpeza não encontra a estação	Verde lento	A estação foi colocada de modo desfavorável no quarto	Reposicionar a estação; ter atenção aos avisos de colocação.
O robô de limpeza não acopla na estação	Verde lento	O robô de limpeza não é aspirado	Verificar o encaixe da tampa do recipiente de sujidade. Posicionar a estação numa posição plana. Montar a rampa de acesso na estação.
O robô de limpeza recolheu sujidade húmida	–	Cilindro da escova e filtro plano, no robô de limpeza, estão colados	Retirar o cilindro da escova e o filtro plano e limpar minuciosamente. Atenção: não montar um filtro molhado.
O robô de limpeza transmite um ruído estaladiço durante a limpeza	–	Maus resultados de limpeza	O cilindro da escova não está correctamente montado. Desligar o robô de limpeza e controlar o encaixe.
Maus resultados de limpeza	–	Cilindro da escova desgastado	Substituir o cilindro da escova
Robô de limpeza bloqueou na estação	Estação: todos os LEDs piscam	O robô de limpeza permanece na estação após expiração do tempo de carregamento	Remover objecto de bloqueio. Desligar e voltar a ligar a estação. Contactar um serviço de assistência técnica autorizado!
Curto-circuito interno ou externo dos contactos de carregamento	Estação: todos os LEDs piscam	–	Contactar um serviço de assistência técnica autorizado!

Declaração de conformidade CE

Declaramos que a máquina a seguir designada corresponde às exigências de segurança e de saúde básicas estabelecidas nas Directivas CE por quanto concerne à sua concepção e ao tipo de construção assim como na versão lançada no mercado. Se houver qualquer modificação na máquina sem o nosso consentimento prévio, a presente declaração perderá a validade.

Produto: Robo Cleaner

Tipo: RC 3000

Respectivas Directrizes da CE

2006/95CE

2004/108/CE

Normas harmonizadas aplicadas

EN 55014-1: 2006 + A1: 2009

EN 55014-2: 1997 + A2: 2008

EN 60335-1

EN 60335-2-2

EN 61000-3-2: 2006 + A2: 2009

EN 61000-3-3: 2008

EN 62233: 2008

Normas nacionais aplicadas

-

Ano da identificação CE

2004

Os abaixo assinados têm procuração para agirem e representarem a gerência.



H. Jenner
CEO



S. Reiser
Head of Approbation

Responsável pela documentação:

S. Reiser

Alfred Kärcher GmbH & Co. KG

Alfred-Kärcher-Str. 28 - 40

71364 Winnenden (Germany)

Tel.: +49 7195 14-0

Fax: +49 7195 14-2212

Winnenden, 2010/12/01

Perguntas e respostas frequentes

Quais são os pavimentos que o robô pode limpar?

O robô pode ser utilizado em todos os pavimentos convencionais como, por exemplo, tapetes e superfícies duras (ladrilhos, soalho, etc.). O aparelho é apenas limitadamente adequado para tapetes felpudos (> 20 mm). O canto de varredura móvel adapta-se automaticamente a diversos pavimentos.

A possibilidade de passagem por baixo de móveis é problemática?

Não, graças ao modo de construção compacto e plano, o robô pode limpar por baixo de móveis como, por exemplo, camas, sofás e armários.

De que forma é transportada a sujidade recolhida para a estação?

O robô está equipado com um recipiente de sujidade que é aspirado regularmente pela estação.

Como é feita a recolha da sujidade na estação?

A sujidade é recolhida pela estação num saco de filtro (2 l) convencional.

Os intervalos de substituição são flexíveis e são comunicados atempadamente ao utilizador, através de uma lâmpada de controlo no display.

Qual é o volume de sujidade que o robô consegue recolher?

O recipiente de sujidade é suficiente para uma hora de limpeza (com sujidade normal). Se este tempo não for suficiente, o robô retorna simplesmente mais cedo para a estação, esvazia o lixo e continua a trabalhar.

Como é feita a recolha da sujidade pelo robô?

A sujidade é varrida para o recipiente de sujidade do robô através de uma varredura apoiada por aspiração.

O robô pode limpar a casa/apartamento sem qualquer monitorização?

Sim.

O robô é um sistema de elevada precisão e não requer qualquer vigilância. O seu recipiente de sujidade é aspirado na estação.

Quanto tempo necessita o robô até estar carregado, isto é, operacional?

O tempo de carregamento varia entre 15 e 60 minutos, consoante o estado da carga da bateria acumuladora antes do carregamento. O tempo de carregamento mais longo do robô é certamente durante a primeira colocação em funcionamento.

A que velocidade se desloca o robô?

O robô desloca-se a uma velocidade padrão de 20 cm por segundo. A velocidade de marcha é reduzida para metade em locais com forte sujidade, assegurando uma limpeza intensiva. O mesmo acontece durante a fase de aproximação à estação, de modo a assegurar uma melhor capacidade de manobra.

Quantos m2 limpa o robô numa hora?

O robô limpa até 15 m2 por hora. Muitos locais, especialmente os percursos mais utilizados, são limpos várias vezes de diferentes ângulos.

Quando é que o robô sabe que tem que voltar para a estação?

O robô volta para a estação assim que a voltagem da bateria acumuladora atingir um determinado nível de energia ou assim que o recipiente de sujidade estiver cheio.

Quanto tempo demora a aspiração (esvaziamento) do robô na estação?

A aspiração demora cerca de 30 segundos.

Onde é feita a programação do robô? O que devo ter em atenção?

O robô só pode ser ligado e desligado. Existe a possibilidade de predefinir na estação o tempo de duração da limpeza. Além disso, é possível predefinir que este não volte a abandonar a estação após a

próxima acoplagem (função de estacionamento).

O robô desloca-se segundo que princípio?

O robô desloca-se pelo quarto segundo o princípio aleatório. Assim que embater num obstáculo, este modifica a sua direcção num ângulo aleatório e desloca-se até embater no próximo obstáculo.

De que dispositivos auxiliares dispõe o robô para reagir a obstáculos?

Dispõe de sensores que lhe permitem detectar escadas e evitar consequentemente possíveis quedas.

Graças a um programa especial para franjas de tapetes, este não encrava nas mesmas.

Devido aos vários ângulos de marcha e de rotação, o robô consegue sair de cantos apertados.

Qual é a forma de funcionamento mais eficiente do robô (por quarto, por andar)?

O robô trabalha mais eficazmente por quarto, ou seja, a estação e o robô estão no mesmo quarto. Desta forma o tempo de procura e o retorno para a estação são mais curtos e o tempo de limpeza efectivo é maior.

Durante a limpeza de um andar completo, a estação deve ser posicionada numa posição central da habitação, para que o robô possa identificá-la facilmente.

Os cantos são correctamente limpos (o robô é redondo)?

Não, mas graças à limpeza contínua a formação de sujidade é fortemente reduzida. Desta forma a acumulação de sujidade nos cantos é eficazmente reduzida.

O que acontece nas escadas/desniveis?

Escadas: o robô trabalha com sensores ópticos que registam desniveis de escadas e que sinalizam ao robô a necessidade de mudar de direcção.

Desniveis: o robô supera desniveis duros até 10 mm e desniveis macios até 20 mm (em ambas as direcções).

Atenção:

não deixar objectos soltos (p. ex.: jornais, peças de roupa) nas escadas ou degraus, visto que estas podem impedir o funcionamento correcto dos sensores. – Perigo de queda!

Podem ser causados danos nos móveis?

Não. Os móveis e outros objectos não são danificados.

No entanto, deve ter-se em atenção que objectos leves e quebráveis podem colidir com o robô e podem ser deslocados ou puxados para baixo dos móveis através dos cabos (p. ex. telefone). Neste caso é importante que o quarto seja adaptado às necessidades do robô.

Qual é a reacção dos animais domésticos ao robô?

Visto que o robô é muito silencioso e não opera com ultra-sons, não são de esperar quaisquer problemas com os animais domésticos. O funcionamento autónomo desperta apenas o interesse dos animais.

O que devo ter em atenção relativamente às crianças?

O robô não deve operar sem vigilância na presença de crianças. As consequências podem ser danos mecânicos, se as crianças se sentarem em cima do robô em funcionamento.

Por que motivo o robô pára em determinadas situações?

O robô tem uma capacidade limitada para se libertar de situações complicadas (p. ex. aglomeração de cabos), as quais podem originar manobras infinitas e infrutíferas.

Se tal ocorrer, o robô desliga automaticamente após algum tempo. Posteriormente pisca o sinal "vermelho rápido" no robô.

Para solucionar o problema basta posicionar o robô numa superfície livre, desligá-lo e voltar a ligar. De seguida o robô continua a marcha de limpeza.

Como transporto o meu robô correctamente?

Pode levantar o robô, com as duas mãos, do chão ou agarrá-lo com uma mão no entalhe da escova.

O que acontece se o robô varrer sujidade húmida?

Isto conduz a uma colagem do filtro. Neste caso é necessário retirar o filtro do robô e proceder à sua limpeza (ver capítulo "Limpar o filtro plano").

O que pode acontecer se o robô encravar num sítio durante a minha ausência?

Não acontece nada. O robô pára neste sítio e sinaliza o sinal de encravamento. Se não piscar mais nenhuma luz, as baterias acumuladoras estão vazias e têm que ser recarregadas.

Indholdsfortegnelse

Generelle henvisninger 5
Bestemmelsesmæssig anvendelse 5
Miljøbeskyttelse 6
Garanti 6
Sikkerhedsanvisninger 6
Beskrivelse af apparatet 7
Funktion og arbejdsmåde 7
Betjeningsselementer 8
Forberedelse til idriftsættelsen 8
Udpakning af damprensere 8
Montere stationens tilkørselsrampe 8
Oplysninger om opstilling af station 8
Drift 9
Forberede rensningen 9
Tips og tricks 9
Ibrugtagning 9
Valg af rengøringsperiodens længde 10
Stille drift (Quiet mode) 10
Køreprogrammer 10
Parkere renserobotten 11
Afslutte driften / frakobling 11
Pleje og vedligeholdelse 11
Station til renserobot 11
Rensrobot 11
Tekniske data 12
Station til renserobot 12
Rensrobot 12
Bortskaffe elektronisk affald og batterier 13
Afmontere og bortskaffe batteriet 13
Afhjælpning af fejl 14
EU-overensstemmelseserklæring 16
Oftestillede spørgsmål og svar 16

Generelle henvisninger

Kære kunde



Læs original brugsanvisning inden første brug, følg anvisningerne og opbevar vejledningen til senere efterlæsning eller til den næste ejer.

Bestemmelsesmæssig anvendelse

RoboCleaner består af to enheder; en **station** og en akkumulatordrevet **renserobot**.

- Den er beregnet til fuldautomatisk indendørs rensning og kan anvendes til selvstændig, kontinuerlig daglig rengøring af alle gængse gulvtyper.
- Denne maskine blev udviklet til privat brug og er ikke beregnet til erhvervs-mæssig brug.

Brug RoboCleaner udelukkende:

- til rengøring af tæpper - og hårde gulvbelægninger i private hjem.

OBS: På meget følsomme gulvbelægninger (f.eks. blødt marmor) afprøv venligst først et diskret sted, for at undgå skrammer/rifter.

Brug RoboCleaner **ikke** til rensning:

- af våde gulvbelægninger.
- af vaskerum eller andre vådrum.
- af trapper.
- af bordplader og hylder.
- af kældre eller loftsrum.
- af lagerrum, industribygninger osv.
- udendørs.

Producenten garanterer ikke for eventuelle skader som blev forårsaget af ikke bestemmelsesmæssigt brug eller ukorrekt betjening af apparatet.

Miljøbeskyttelse



Emballagen kan genbruges. Smid ikke emballagen ud sammen med det almindelige husholdningsaffald, men aflever den til genbrug.



Udtjente apparater indeholder værdifulde materialer, der kan og bør afleveres til genbrug. Akku'er og batterier indeholder stoffer, der ikke må komme ud i naturen. Aflever derfor udtjente apparater, batterier og akkuer på en genbrugsstation eller lignende.

Bortskaffelse af filter og filterpose

Filter og filterpose er produceret af miljøvenligt materiale.

Såfremt de ikke har insugede stoffer, som ikke er forbudt som husholdningsaffald, kan de bortskaffes med den normale affald.

Henvisninger til indholdsstoffer (REACH)

Aktuelle oplysninger til indholdsstoffer finder du på:

www.kaercher.com/REACH

Garanti

I de enkelte lande gælder de af vore forhandlere fastlagte garantibetingelser. Eventuelle fejl på apparatet afhjælpes gratis inden for garantien, såfremt fejlen kan tilskrives en materiale- eller produktionsfejl. Hvis De ønsker at gøre garantien gældende, bedes De henvende Dem til Deres forhandler eller nærmeste kundeservice medbringende kvittering for købet. (Se adressen på bagsiden)

Sikkerhedsanvisninger

Driften er forbudt i rum:

- der er sikret med et alarmsystem eller bevægelsesfølere.
- hvor luften indeholder brændbare gasser af benzin, fyringsolie, fortyndervæske, opløsningsmidler, petroleum eller sprit (eksplosionsfare).
- med levende ild eller gløder i en åben kamin uden opsyn.
- med brændende stearinlys uden opsyn.

⚠ Risiko

- Højtryksrensere må kun sluttes til vekselstrøm. Spændingen skal svare til angivelsen på typeskiltet.
- Kontroller altid tilslutningsledningen og netstikket for skader, før hvert brug. En beskadiget tilslutningsledning skal udskiftes af en autoriseret kundeserviceafdeling/elektriker med det samme.
- Rør aldrig ved netstik og stikkontakt med fugtige hænder.
- Træk netkablet ud ved at tage fat i kontakten og ikke i ledningen.
- Emballagefolie skal holdes væk fra børn p.g.a. kvælningsfare!

⚠ OBS

- Dette apparat er ikke beregnet til brug af personer (inklusive børn) med indskrænkede fysiske, sensoriske eller åndelige evner eller som ikke har erfaringer med brugen og/eller kendskab til brugen, med mindre de er under opsyn af en person som er ansvarlig for deres sikkerhed eller blev anvist i brugen af apparatet. Børn skal være under opsyn for at sørge for, at de ikke leger med apparatet.
- Der må kun anvendes tilbehør og reservedele, der er godkendt af KÄRCHER. Originaltilbehør og -reservedele er en garanti for, at maskinen kan fungere sikkert og uden fejl.
- Reparationen af renseren må kun gennemføres af en autoriseret kundeservice.

- Efter hver brug og før hver rengøring/vedligeholdelse skal maskinen slukkes.

Forsigtig

- Maskinen har en drejende børstevejs, grib aldrig ind i maskinen med fingrene eller med værktøj under driften!
- Lad aldrig børn være alene med robotten uden opsigt, mens renserobotten er i drift.
- Stå eller sid ikke på robotten/stationen.
- Der er fare for at snuble pga. en kørende renserobot.
- Det kan forekomme at genstande vælter, fordi robotten støder på dem (også genstande på borde eller små møbler).
- Renserobotten kan vikle sig ind i telefonledninger, der hænger ned, elektriske ledninger, duge, snore, bæltter etc. Det kan også føre til, at genstande falder ned.

Henvisninger til opladningsproceduren af opladningsstationen og renserobotten

- Kun renserobotten må oplades med ladeanordningen i stationen.
- Akkumulatorene til renserobotten må kun oplades i stationens ladeanordning.
- **Fare for kortslutning!** Hold ledende genstande (f.eks. skruetrækker eller lignende) fjernt fra i opladekontakterne.

Beskrivelse af apparatet

Funktion og arbejdsmåde

RoboCleaner består af to enheder; en **station** og en akkumulatordrevet **renserobot**.

Renserobot

Den mobile renserobot forsynes med energi fra en integreret, opladelig akkumulator. Med én akkumulatordrivning kan robotten arbejde i op til 60 minutter.

Via infrarød er renserobotten forbundet med stationen. Hvis akkumulatoren bliver svagere, søger den selvstændigt stationen for at oplade sig på stationen. Ved længere søgning frakobler den renseaggregaterne for at spare energi under søgningen.

Renserobotten bevæger sig efter tilfældighedsprincippet. Hvis den støder mod en forhindring, ændrer den retningen under en vilkårlig vinkel. Den bliver så ved med at køre ligeud, indtil den rammer næste forhindring.

Renserobottens flade konstruktion gør, at den også kan gøre rent under møbler som senge, sofaer og skabe.

Renserobotten arbejder med optiske sensorer (nedstyrtningsensorer), der kan registrere trapper og afsatser og forhindre, at robotten falder ned.

Renserobotten har køreprogrammer. På den måde kan den tilpasse sig til gulvets forskellige tilsmudsningsgrader. Styringen foretages vha. sensorer i smudsbeholderen, afhængigt af den registrerede tilsmudsningsgrad.

Station til renserobot

I stationen oplades renserobottens akkumulatore og smudset suges ud af renserobottens smudsbeholder. Smudset samles i en filterpose (2 l).

Efter endt opladetiden forlader robotten af sig selv stationen og fortsætter sin rengøring.

Betjeningselementer

Se figurerne i starten af brugervejledningen!



Station til renserobot

- 1 Transporthåndtag, sammenfoldelig
- 2 Greb til at åbne filterdækslet med
- 3 Betjeningsfelt station
- 4 Kontakt station TÆND/SLUK
- 5 Infrarød sender
- 6 Åbning til udsugning
- 7 Tilkørselsrampe for renserobotten (for tilkobling til stationen)
- 8 Ladekontakter
- 9 Netkabel

Betjeningsfelt station (3)

- A Kontrollampe (grøn) - parkering af renserobotten
- B Knap "Parkør robotten" - Til/Fra
- C Knap "Vælg rensetid"
- D Kontrollampe (grøn) – 3 timers rensning
- E Kontrollampe (grøn) – 6 timers rensning
- F Kontrollampe (grøn) – 9 timers rensning
- G Kontrollampe (grøn) - permanent rensning
- H Kontrollampe (rød) – filter fyldt
- I Tast „stille drift (Quiet mode)“ – Til/Fra
- J Kontrollampe (grøn) - stille drift

Rensrobot

- 10 Tast „Tilkobl renserobot“
- 11 Tast „Frakobl renserobot“
- 12 Lysindikatorer (grøn - i drift / rød - fejl)
- 13 Ladekontakter
- 14 Infrarød modtager
- 15 Støddæmper
- 16 Børstevalse
- 17 Nedstyrningssensor (4x)
- 18 Akkumulatorer (2x)
- 19 Lukkemekanisme (2x) smudsbeholder
- 20 Låg smudsbeholder
- 21 Snavsbeholder

Forberedelse til idriftsættelsen

Udpakning af damprenseren



Emballagen kan genbruges. Smid ikke emballagen ud sammen med det almindelige husholdningsaffald, men aflever den til genbrug.

Figur 1

- Kontrollér ved udpakningen, at alle dele er med.
Giv omgående besked til forhandleren, hvis der skulle mangle dele, eller hvis De finder en transportskade ved udpakningen.

Montere stationens tilkørselsrampe

Figur 2

- Hold tilkørselsrampen skrå. Sæt udsparringerne i stationen på tilkørselsrampens tappe.
- Tryk station og tilkørselsrampen ned, indtil forbindelsen går i hak.

Oplysninger om opstilling af station

Stationen skal placeres, så robotten med stor sandsynlighed kører ofte igennem den infrarøde stråle, så den kan finde tilbage til stationen uden problemer.

Figur 3

- Hæng netkablet op i kabelkrogene, sørg for, at netkablet er ført igennem kabinetåbningen.
Bemærk: Undgå at vikle netkablet læn- gere ud end nødvendigt.
- Stil stationen på et plant underlag.

OBS:

Ved gallerier og trapper skal indre hjørner afsikres, hvis gennemkørselshøjden under rækværket er større end 10 cm.

- Sæt stikket i en stikdåsen.

Rengøring af et rum

Figur 4

- Opstil stationen i det rum som skal renses, f.eks. som vist i figuren.

Bemærk: Tilpasningen til rummernes forskellige størrelser kan reguleres gennem valg af renseliden (se side 10 "Vælg renselid").

Rengøring af en etage

Figur 5

→ Udvalg opstillingsstedet for stationen således, at renserobotten lettere kan nå frem til/ind i flere rum.

Bemærk: Indstil den nødvendige renselid (se kapitel "Vælg renselid").

OBS:

Ved gallerier og trapper skal indre hjørner afsikres, hvis gennemkørselshøjden under rækværket er større end 10 cm.

Bemærk: Under driften kører renserobotten over overgangene mellem rummene, som har en afsats mellem 2 cm og 8 cm, normalt nedad og ikke opad.

Drift

Forberede rensningen

OBS:

Inden renserobotten sættes i drift, skal der sørges for, at der ikke ligger forhindringer på gulvet, trapperne eller afsatserne.

Forhindringer kunne f.eks. være:

- Aviser, bøger, tidsskrifter, papir
- Tøj, legetøj, cd'er
- Plastikposer
- Flasker, glas
- Gardiner, der når gulvet
- Bademåtte

Følgende genstande er ikke forhindringer:

- Enkeltledninger i rummet
- Dørkarme på op til 1 cm højde
- Tæppefrynser, der er kortere end 10 cm

Tips og tricks

- Sørg for at holde øje med robotten de første gange, den anvendes. Hvis der er forhindringer i rummet, som robotten ikke kan klare, bør disse fjernes i tide. På den måde forhindres uønskede afbrydelser.
- Sørg for at rydde op før brugen af renserobotten, som om du gør inden du suger støv. Der må ikke ligge løse genstande på gulvet.
- Bind nedhængende kabler, snore eller gardiner op, for at undgå at de trækkes ned.
- Sørg for, at akkumulatorene er ladet helt op, hvis renseren skal stilles til side i mere end 4 måneder.
- Indstil funktionen "Stille drift" (Quiet mode) på stationen, hvis du ikke vil forstyrres mens du ser fjernsyn eller taler i telefonen.
- Hold ved rengøring af et rum øje med, at alle døre er lukket.
- Hold ved rengøring af en etage øje med, at renserobotten ikke kan nå bag døren.
- Når man flytter robotten fra rum til rum er det bedste tidspunkt for frakobling af robotten, når den befinder sig i stationen til opladning (efter udsugning af smudsbeholderen).

For at gøre dig endnu mere fortroligt med RoboCleaner anbefaler vi, at læse kapitel „Ofte stillede spørgsmål og svar“ i slutningen af vejledningen.

Ibrugtagning

Figur 6

→ Tænd for stationen.

Kontrollampen - "Permanent rensning" lyser.

Figur 7

→ Opstil renserobotten på gulvet foran stationen.

Figur 8

→ Tilkobl renserobotten.

Bemærk: Renserobotten kører først hen til stationen for at tømme smudsbeholderen, kontrollere akkumulatorernes opladestatus og om nødvendigt oplade akkumulatorerne. Derefter starter renserobotten sin rengøring.

Kontrollamper på renserobotten		
Grøn	Permanent lys	Rengøring
	Blinker langsomt	Renserobotten søger stationen
	Blinker hurtigt	Akkumulatorerne oplades
Rød	Se kapitel „Afhjælpning af fejl“	

Ibrugtagning efter lange pauser eller tom akkumulator

Hvis renserobotten tages i brug med helt tomme akkumulatører, reagerer renseren slet ikke. Gå i så fald frem som følgende for at tage renseren i brug:

Figur 9

→ Stil renserobotten i opladestationen og tryk ladekontakterne mod stationens ladekontakter i ca. 60 sekunder, derved udsuges smudsbeholderen.

→ Sæt nu renserobotten 50 cm foran stationen og slå robotten til.

Bemærk: Renserobotten kører selv ind i stationen og oplades. Opladningstiden er ca. 60 minutter.

Valg af rengøringsperiodens længde

Udvælg på stationen rensetiden iht. tabellen neden. (Basisindstilling: Konstant funktion).

Figur 10

→ Tryk tast "Vælg rensetid" indtil den ønskede rensetid er indstillet.

Bemærk: Kontrollamperne viser den udvalgte rensetid.

Valg af rengøringsperiodens længde	
1 x tryk	Rensetid 3 timer. for rum som er mindre end 45 m ²
2 x tryk	Rensetid 6 timer. for rum som er 45 - 90 m ²
3 x tryk	Rensetid 9 timer. for rum som er 80 - 135 m ²
4 x tryk	igen konstant funktion (basisindstilling)

Renseprocessen starter. Efter afslutning af rensetiden, tømning og opladning forbliver renserobotten stående foran stationen, frakoblet.

Stille drift (Quiet mode)

Ideel rengøring om natten eller hvis man er hjemme under rengøringen.

Figur 11

→ Tryk på tast "Stille drift" (Quiet mode).
Kontrollampen lyser. Stationen tømmer renserobotten, arbejder i en tidsperiode på 8 timer med reduceret støjniveau og reduceret kapacitet. Derefter kobler stationen tilbage til normal drift.

Køreprogrammer

Renserobotten har fire køreprogrammer, så den automatisk kan tilpasse sig forskellige tilsmudsningsgrader. Jo mere tilsmudset gulvet er, desto mere intensiv renser robotten.

Valg af køreprogram styres automatisk vha. sensorer i smudsbeholderen, afhængig af den registrerede tilsmudsningsgrad. Udvalget sker **automatisk** og vises ikke.

Ved reduceret tilsmudsningsgrad vælges det 1. køreprogram igen.

Køreprogrammer renserobot	
1	Normal rengøring Kørsel efter tilfældighedsprincippet med normal hastighed.

Køreprogrammer rensrobot	
2	Enkelt, normalt tilsmudset sted <i>Langsom kørsel hen over det tilsmudsede sted.</i>
3	Ét enkelt meget tilsmudset sted <i>Langsom kørsel fremad / tilbage hen over det tilsmudsede sted.</i>
4	Et stort og meget tilsmudset område <i>Langsom kørsel i stjernestråler hen over det tilsmudsede område.</i>

Parkere rensrobotten

Hvis rensrobotten skal afslutte arbejdet efter næste opladning:

Figur 12

- Tryk på tast "Parkér rensrobot".
Kontrollampen lyser.

Bemærk: *Rensrobotten tømmes og oplades næste gang den vender tilbage til stationen. Derefter bliver robotten stående slukket foran stationen.*

Afslutte driften / frakobling

Hvis robotten skal afbryde rengøringen med det samme, eller skal der skiftes arbejdssted:

Figur 13

- Frakobl rensrobotten først.
- Sluk så for stationen.

Bemærk:

Hvis rensrobotten ikke skal bruges over en længere tidsperiode, skal akkumulatorerne først oplades helt (se kapitel "Idriftsættelse").

Pleje og vedligeholdelse

OBS:

Sluk for stationen og robotten inden servicearbejder!

Station til rensrobot

Udskifte stationens filterpose

Filterposen skal udskiftes, hvis den røde kontrollampe "Filter fuld" lyser.

Figur 14

- Åbn filterdækslet.

Figur 15

- Træk filterposen opad og ud af holderen i træklasken. Smid filterposen til husholdningsaffaldet.

Sæt med reservefilterposer: (5 filterposer, 1 motorbeskyttelsesfilter)

Bestillingsnummer: 6.904-257.0

Figur 16

- Skub den nye filterpose ind i holderen til anslaget.

OBS: Der må aldrig arbejdes uden isat filterpose!

- Luk filterdækslet.

Skift af motorbeskyttelsesfilter

Figur 17

- Udskift, når du har skiftet filterpose 5 gange, ligeledes motorbeskyttelsesfilteret (indgår i sætter med reservefilterposer).

Rensrobot

Rense hjulene

- Rense hjulenes overflader hvis de er tilsmudset.

Snavspartikler (som f.eks. sand osv.) kan sætte sig fast på overfladerne og beskadige følsomme, glatte gulvoverflader.

Begynd alle servicearbejder på robotten med følgende trin:

- Tøm smudsbeholderen, se kapitel "Idriftsættelse".

- Åbn smudsbeholderen:

Drej rensrobotten og læg den på en blød overflade.

Figur 18

Åbn de to låsemekanismer på smudsbeholderen.

Figur 19

Løft låget til smudsbeholderen.

Rengør fladfilteret

Rens fladfilteret i rensrobotten ved hvert skift af stationens filterpose.

→ Tøm smudsbeholderen og åbn den (se forudgående beskrivelse).

Figur 20

- Tag fladfilteret ud af smudsbeholderen.
- Ryst fladfilteret eller rengør det med en lille, blød børste.

Figur 21

- Sæt fladfilteret således tilbage, at låskerne peger imod låsehåndtaget.

Afmontere / rense / udskifte / montere børstevalsen

→ Tøm smudsbeholderen og åbn den (se forudgående beskrivelse).

■ Afmontere børstevalsen

Figur 22

- Træk børstevalsen ud af højre føring. Træk derefter børsten ud af sideholderen.

■ Rense børstevalsen

Ved hver rengøring, renses den snavsede børste automatisk i stationen. Tiloversblevne hår og sammenfiltrede tråde kan fjernes manuelt.

Figur 23

- Klip med en saks langs skærekanten på børstevalsen.
- Fjern de sammenfiltrede tråde/hår.

■ Skift børstevalse

- Udskift børstevalsen, hvis børsterne er slidt.

Reserve-børstevalse:

Bestillingsnummer: 4.250-075.0

Figur 24

■ Montere børstevalsen

- Sæt børstevalsen først ind i den venstre holder.
- Tryk børstevalsen så med hagen nedad i højre føring. Hold øje med at hagen gå i hak.

Rense støvsensorerne

→ Tøm smudsbeholderen og åbn den (se forudgående beskrivelse).

Figur 25

- Rens støvsensorerne med en blød klud eller en pensel.

Begynd alle servicearbejder på robotten med følgende trin:

- Montering af smudsbeholderens dæksel:

Figur 26

Sæt dækslet på smudsbeholderen.

Figur 27

Luk de to låsemekanismer på siden.

Tryk yderligere foran på dækslet, så smudsbeholderen er lukket sikkert.

Udskiftning af akkumulatorer

Figur 28

- Løsn skruerne på begge akkumulatorer og fjern de gamle akkumulatorer.
- Sæt nye akkumulatorer i og skru dem fast.

Reserve-akkumulator (1 styk):

Bestillingsnummer: 4.810-012.0

Tekniske data

Station til renserobot

Driftsspænding 1~50 Hz	220 - 240 V
Sugeeffekt	600 W
Lydstyrke (Quiet mode)	60 (54) dB(A)
Filterpose volumen	2 l
Mål	500 x 250 x 230 mm
Vægt	5,8 kg

Rensrobot

Akkumulatorspænding	12 V
Akkumulator kapacitet	1,7 Ah
Akkutype	NiMH
Akkumulator opladningstid	10 - 20 min
Rensetid pr. opladning op til	60 min
Smudsbeholder volumen	0,2 l
Mål	ø 280 x 105 mm
Vægt	2,0 kg

Bortskaffe elektronisk affald og batterier

Renserobotten indeholder 2 integrerede akkumulatorer. Disse skal afmonteres inden renseren bortskaffes.

→ Bortskaf elektrisk affald miljørigtigt.

Afmontere og bortskaffe batteriet

→ Afmonter renserobottens begge akkumulatorer, se kapitel „Udskifte akkumulatorer“.

→ Bortskaf akkumulatorerne miljørigtigt (samlingsstation eller forhandler).

Fare!

Batteriet må ikke åbnes, der er fare for en kortslutning, yderligere kan der udtræde irriterende dampe eller ætsende væsker.

Batteriet må ikke udsættes for stærk sollys, varme og ild, eksplosionsfare.

Afhjælpning af fejl

Kontrollampernes visninger:		
Grøn	Permanent lys	Normal driftstilstand
	Blinker langsomt	Renserobotten søger stationen
	Blinker hurtigt	Akkumulatorerne oplades
Rød	Blinker hurtigt	Renserobotten har kørt sig fast
	Blinker langsomt	Renserobotten er tilsmudset
Rød	Permanent lys	Kontakt den autoriserede kundeservice!

Problem	Display	Resultat	Afhjælpning
Renserobotten er finder ingen vej ud af en møbelniche	Rød hurtig	Renserobotten bliver stående	Omsæt evt. møblerne. Frakobl renserobotten og hent den ud af nichen. Sæt robotten igen på gulvet og tilkobl den.
Flade, skrånende møbler	Rød hurtig	Renserobotten sidder fast og bliver stående	Slå robotten fra og fjern den fra den påkørte genstand. Sæt robotten igen på gulvet og tilkobl den.
Robotten er kørt fast under et stykke møbel	Rød hurtig	Renserobotten bliver stående	Slå renserobotten fra og frigør den. Sæt robotten igen på gulvet og tilkobl den.
Løse genstande blev optaget af børstevalsen og blokerer.	Rød langsom	Renserobotten bliver stående	Slå renserobotten fra og drej den. Fjern forsigtigt de blokerende genstande, løse genstande kan være: Legetøj, tøj ...
Renserobotten bliver stående efter opladning / ind-sugning	Rød langsom	Smudsbeholderen er fuld	Tøm og rens smudsbeholderen.
	Rød langsom	Børstevalsen er for stærk tilsmudset	Rens børstevalsen.
	Rød langsom	Børstevalsen er blokeret.	Befri forsigtigt børsten fra de blokerende genstande.
	Rød langsom	Børstevalsen sidder ikke korrekt.	Kontroller børstevalsens placering.
	Rød langsom	Stationens sugemund er stoppet	Kontrollér stationens sugemund og rens den, hvis den er forstoppet.
Robotten kører ujævnt på tæpper, den vipper kraftigt op og ned	Grøn Permanent lys	Ujævn rengøring	Denne køremåde er normal på tæpper med frynser, der er > 20 mm.

Problem	Display	Resultat	Afhjælpning
Renserobotten kører kun i stjerneform	Grøn Permanent lys	Der gøres kun rent på et bestemt område, sted	Rens støvsensorerne med en blød klud eller pensel.
Renserobotten finder ikke stationen	Grøn langsom	Stationens placering i rummet er ikke fordelagtig	Placer stationen igen, bemærk opstillingshenvisningerne.
Robotten kobler ikke til stationen	Grøn langsom	Robotten udsuges ikke	Kontroller placeringen af smudsbeholderens dæksel/låg. Stil stationen på et plant underlag. Monter stationens tilkørselsrampe.
Robotten har optaget fugtig smuds	–	Børstevalsen og fladfilteret i renserobotten er klistret sammen	Fjern børstevalsen og fladfilteret og rens dem grundigt. OBS: Isæt ingen våde filtre.
Robotten knirker under rengøringen	–	Renseresultatet er dårligt	Børstevalsen sidder ikke korrekt. Slå renserobotten fra og kontroller valsens placering.
Renseresultatet er dårligt	–	Børstevalsen er slidt	Udskift børstevalsen.
Renserobotten er blokeret i stationen.	Station: alle LED blinker	Efter opladningen bliver renserobotten stående foran stationen.	Fjerne blokerende genstande. Afbryd stationen og tilkobl den igen. Kontakt den autoriserede kundeservice!
Intern eller ekstern kortslutning af ladekontaktstrimlerne	Station: alle LED blinker	–	Kontakt den autoriserede kundeservice!

EU-overensstemmelseserklæring

Hermed erklærer vi, at den nedenfor nævnte maskine i design og konstruktion og i den af os i handlen bragte udgave overholder de gældende grundlæggende sikkerheds- og sundhedskrav i EF-direktiverne. Ved ændringer af maskinen, der foretages uden forudgående aftale med os, mister denne erklæring sin gyldighed.

Produkt: Robo Cleaner

Type: RC 3000

Gældende EF-direktiver

2006/95/EF

2004/108/EF

Anvendte harmoniserede standarder

EN 55014-1: 2006 + A1: 2009

EN 55014-2: 1997 + A2: 2008

EN 60335-1

EN 60335-2-2

EN 61000-3-2: 2006 + A2: 2009

EN 61000-3-3: 2008

EN 62233: 2008

Anvendte tyske standarder

-

År af CE-mærkningen

2004

Undertegnede agerer på vegne af og med fuldmagt fra ledelsen.



H. Jenner
CEO



S. Reiser
Head of Approbation

Dokumentationsbefuldmægtiget:

S. Reiser

Alfred Kärcher GmbH & Co. KG

Alfred-Kärcher-Str. 28 - 40

71364 Winnenden (Germany)

Tlf.: +49 7195 14-0

Fax: +49 7195 14-2212

Winnenden, 2010/12/01

Ofte stillede spørgsmål og svar

Hvilke typer gulvbelægning kan robotten gøre rent?

Den kan anvendes på alle gængse overflader som tæpper og hårde flader (fliser, parket etc.). Renseren er kun betinget egnet til meget langhårede tæpper (> 20 mm). Den bevægelige fejebørste tilpasser sig automatisk forskellige gulvbelægninger.

Er det et problem, at robotten skal køre ind under møbler?

Nej, robotten er pga. sin kompakte og flade konstruktion i stand til også at gøre rent under møbler som senge, sofaer og skabe.

Hvorledes transporterer robotten smudset til stationen?

Robotten har en smudsbeholder, som regelmæssigt udsuges af stationen.

Hvad sker der med smudset i stationen?

I stationen samles smudset i en almindelig filterpose (2 liter).

Udskiftningsintervallerne er fleksible, og brugeren får besked i god tid via en kontrol-lampe på displayet.

Hvor meget smuds kan robotten optage?

Ved normal tilsmudsning kan smudsbeholderen klare kapaciteten for 1 times rengøringsarbejde. Hvis dette i enkelte tilfælde ikke skulle være tilstrækkeligt, vender robotten ganske enkelt tilbage til sin station tidligere, tømmer for indhold og arbejder videre.

Hvorledes fungerer optagningen af smuds i robotten?

Gennem sugeunderstøttet fejning fejes smudset op i robotens smudsbeholder.

Kan robotten gøre rent i lejligheden / huset uden opsyn?

Ja, det er muligt uden videre.

Robotten udgør et selvstændigt system og det er ikke nødvendigt at holde øje med den, robotens smudsbeholder tømmes i stationen.

Hvor meget tid har robotten brug for, før den er opladet resp. klar til drift?

Ladetiden er på mellem 15 og 60 minutter, afhængigt af hvor lidt og hvor meget akkumulatorene er opladede inden opladningen. Robotens ladetid er længst, første gang den tages i brug.

Med hvilken hastighed bevæger robotten sig fremad?

Robotten kører som standard 20 cm i sekundet. På steder med kraftig tilsmudsning halveres hastigheden for at intensivere rengøringen. Det samme gælder, når den nærmer sig stationen, så den kan køre ind præcist.

Hvor mange kvadratmeter kan robotten rengøre på en time?

Robotten rengør op til 15 kvadratmeter i timen. Mange steder, især de meget brugte steder, hvor man går frem og tilbage, rengøres fra forskellige retninger.

Hvordan ved robotten, at den skal køre til stationen?

Robotten kører til stationen, så snart akkumulatorspændingen har nået et vist niveau eller smudsbeholderen er fuld.

Hvor længe varer udsugningen af robotten i stationen?

Udsugningen varer ca. 30 sekunder.

Hvor programmeres robotten? Hvad skal man være opmærksom på?

Robotten kan kun til- eller frakobles. Rensetiden kan vælges på stationen. Desuden kan det angives, at robotten, næste gang den kommer til stationen, ikke skal køre ud af den igen (parkeringsfunktion).

Efter hvilket princip bevæger robotten sig?

Robotten kører igennem rummet efter tilfældighedsprincippet. Hvis den støder på en forhindring, ændrer den retning i en vilkårlig vinkel og bevæger sig ligeud, indtil den rammer næste hindring.

Hvilke hjælpemidler har robotten, så den kan komme uden om forhindringer?

Ved hjælp af sensorer registrerer den trapper og kan derfor ikke falde ned.

Ved hjælp af et specielt tæppefrynsprogram undgår den at køre fast i tæppefrynserne.

Gennem de forskellige dreje- og kørevinkler finder robotten ud af selv smalle hjørner.

Hvordan arbejder robotten mest effektivt (et rum ad gangen, hele etager)?

Robotten arbejder mest effektivt, når den tager et værelse ad gangen, dvs. når station og robot står i samme rum. På den måde reduceres søgetiden ved kørsel tilbage til stationen, og der er således desto mere effektiv tid til rengøring.

Ved rengøring af hele etager bør stationen stå et centralt sted i boligen, så den let kan nås af robotten.

Kan hjørner rengøres uden problemer (robotten er jo rund)?

Nej, men der opstår pga. den kontinuerlige rengøring under alle omstændigheder mindre smuds. Derved forhindres det, at der samler sig smuds i hjørnerne.

Hvad sker på trapper / afsats?

Trapper: Robotten arbejder med optiske sensorer, der registrerer trapeafsats og giver robotten signal om, at den skal ændre retning.

Afsatser: Robotten klarer såvel hård afsatser på op til 10 mm som bløde afsatser på op til 20 mm i begge retninger.

OBS:

Lad ingen løse genstande (f.eks.: aviser, tøj) liggende på trapper og afsatser, ellers påvirkes sensorernes funktion. – styrtefare!

Kan der sker skader på inventar etc.?

Nej, der sker ingen beskadigelser af bolig-indretningsgenstande.

Man skal ganske vist holde øje med, at lette, skrøbelige genstande ikke kan påkøres af robotten resp. kan trækkes ned fra møbler pga. et kabel (f.eks. telefon). I den forbindelse er det vigtigt at rummet indrettes "robotvenligt".

Hvordan reagerer husdyr på robotten?

Eftersom robotten ikke larmer så meget og ikke arbejder med ultralyd, er der normalt ikke problemer med husdyr. Det, at den kan bevæge sig af sig selv, skaber for det meste bare mistro.

Hvad skal jeg være opmærksom på med børn?

Robotten bør ikke være uden opsyn, når der er børn, der leger i samme rum. Man kan forvente, at der opstår mekaniske skader, hvis børn sætter sig på robotten for at køre med.

Hvorfor stopper robotten i visse situationer?

Robotten kan kun til en vis grad klare sig ud af komplicerede situationer, f.eks. kan bunker af kabler få den til at gøre forgæves forsøg på at manøvrere. Hvis dette forekommer, kobler robotten fra efter en vis tid. Signalet på robotten lyser "rød hurtigt". Problemet kan afhjælpes ved, at man sætter robotten på en tom flade og slukker og tænder for den. Derefter fortsætter den sin rengøring uden problemer.

Hvordan transporterer jeg min robot på den rigtige måde?

Robotten løftes fra gulvet med begge hænder eller tages fat med én hånd i udsparringen ved børsten

Hvad sker der, hvis robotten fejer fugtigt smuds op?

Det får filteret til klæbe sammen. I så fald er det nødvendigt at tage filteret ud af robotten og at rengøre det (se kapitel „Rengøring af fladfilter“).

Hvad kan der ske, hvis robotten kører fast, mens jeg er ude af huset?

Der kan ikke ske noget. Robotten bliver stående på det givne sted og afgiver signal om, at den er kørt fast. Hvis lamperne ikke længere blinker, er akkumulatorene tomme og skal oplades igen.

Innholdsfortegnelse

Generelle merknader 5
Forskriftsmessig bruk 5
Miljøvern 6
Garanti 6
Sikkerhetsanvisninger 6
Beskrivelse av apparatet 7
Funksjon og arbeidsmåte 7
Betjeningselementer 8
Forberedelser for drift 8
Pakke ut maskinen 8
Monter oppkjøringsrampe på stasjonen 8
Monteringsveiledning for stasjonen 8
Drift 9
Forberedelser for rengjøring 9
Tips og triks 9
Igangsetting 9
Velge rengjøringsvarighet 10
Stille drift (Quiet mode) 10
Kjøreprogrammer 10
Parkere rengjøringsrobot 11
Avslutte arbeidet / slå av 11
Pleie og vedlikehold 11
Stasjon for rengjøringsrobot 11
Rengjøringsrobot 11
Tekniske data 13
Stasjon for rengjøringsrobot 13
Rengjøringsrobot 13
Deponere brukt apparat og batteri 13
Demontere og avhende batterier 13
Hjelp ved funksjonsfeil 14
EU-samsvarserklæring 16
Vanlige spørsmål og svar 16

Generelle merknader

Kjære kunde,



Før første gangs bruk av apparatet, les denne originale bruksanvisningen, følg den og oppbevar den for senere bruk eller for overlevering til neste eier.

Forskriftsmessig bruk

RoboCleaner består av to enheter, en **stasjon** og en batteridrevet **rengjøringsrobot**.

- Den er ment for innendørs helautomatisk rengjøring, og kan på egenhånd kontinuerlig vedlikeholdsrengjøre alle vanlige gulvbelegg.
- Dette apparatet er utviklet for privat bruk og er ikke forberedt for kravene som stilles i kommersiell bruk.

Bruk RoboCleaner utelukkende:

- til rengjøring av tekstiler og harde gulvunderlag i privathjem.

Advarsel: For å unngå riper på svært ømfintlige gulv (f.eks. myk marmor), test først på et lite synlig sted.

Bruk RoboCleaner **ikke** til rengjøring:

- av våte gulvbelegg
- av vaskerom eller andre våtrom.
- av trapper
- av bordplater og reoler
- av kjellere eller loftsrom
- til lagerrom, industribygg osv.
- utendørs

Produsenten er ikke ansvarlig for eventuelle skader forårsaket av ikke-tiltenkt eller feil bruk.

Miljøvern



Materialet i emballasjen kan resirkuleres. Ikke kast emballasjen i husholdningsavfallet, men lever den inn til resirkulering.



Gamle apparater inneholder verdifulle materialer som kan resirkuleres.

Disse bør leveres inn til gjenvinning.

Akkumulatorene inneholder stoffer som ikke må komme ut i miljøet. Gamle apparater, batterier og akkumulatører skal derfor avhendes i egnede innsamlingsystemer.

Deponering av filter og filterpose

Filter og filterpose er produsert av miljøvennlige materialer.

Dersom de ikke inneholder oppsugd materiale som ikke er tillatt i husholdningsavfall, kan alt kastes som normalt husholdningsavfall.

Anvisninger om innhold (REACH)

Aktuell informasjon om stoffene i innholdet finner du under:

www.kaercher.com/REACH

Garanti

Vår ansvarlige salgsorganisasjon for det enkelte land har utgitt garantibetingelsene som gjelder i det aktuelle landet. Eventuelle feil på maskinen blir reparert gratis i garantitiden dersom disse kan føres tilbake til material- eller produksjonsfeil. Ved behov for garantireparasjoner, vennligst henvend deg med kjøpskvitteringen til din forhandler eller nærmeste autoriserte kundeservice. (Se adresse på baksiden)

Sikkerhetsanvisninger

Bruk er forbudt i rom:

- sikret med alarmanlegg eller bevegelssensorer.
- der luften inneholder brennbare gasser fra bensin, fyringsolje, malingstynner, løsemidler, petroleum eller sprit (eksplosjonsfare).
- med åpen ild eller glør i en åpen kamin, uten tilsyn.
- med levende lys uten tilsyn.

⚠ Fare

- Høytrykksvaskeren må kun kobles til vekselstrøm. Spenningen må stemme overens med høytrykksvaskerens typeskilt.
- Kontroller strømledningen og støpselet for skader hver gang apparatet skal brukes. En skadet strømledning må skiftes ut umiddelbart hos autorisert kundeservice eller autorisert elektriker.
- Ta aldri i strømkabelen eller stikkontakten med våte hender.
- Ta direkte i støpselet og trekk ikke i ledningen når støpselet skal tas ut av stikkontakten.
- Emballasjefolien holdes unna barn, fare for kvelning!

⚠ Forsiktig

- Dette apparatet er ikke egnet for bruk av personer (inkludert barn) med reduserte fysiske, sensoriske eller sjelelige evner. Det skal heller ikke benyttes dersom brukeren mangler erfaring og/eller kunnskap. Slike personer skal kun bruke apparatet under oppsyn av en ansvarlig person som skal sørge for sikkerheten, eller som kan gi informasjon om bruken. Barn skal holdes under oppsyn ved bruk av apparatet, for å sikre at de ikke leker med det.
- Det er kun tillatt å anvende tilbehør og reservedeler som er godkjent av KÄRCHER. Originale tilbehør og originale reservedeler garanterer for sikker og problemfri drift av apparatet.

- *Reparasjon av maskinen skal kun gjøres hos autorisert kundeservice.*
- *Slå av apparatet etter hver bruk og før hver rengjøring/vedlikehold.*

Forsiktig!

- *Maskinen inneholder roterende børster, stikk ikke under noen omstendigheter finger eller verktøy inn i maskinen når den går!*
- *Barn skal ikke være alene med rengjøringsroboten når den arbeider.*
- *Ikke stå eller sitt på stasjonen eller rengjøringsroboten.*
- *Det er fare for å snuble over rengjøringsroboten når den kjører omkring.*
- *Ved støt fra rengjøringsroboten kan gjenstander velte (også gjenstander på bord eller mindre møbler).*
- *Rengjøringsroboten kan sette seg fast i nedhengende telefonledninger, duker, snorer, belter og lignende, Det kan føre til at gjenstander faller ned.*

Anvisning om lading av ladestasjon og rengjøringsroboten

- *Det er kun rengjøringsroboten som må lades opp med ladeapparatet på stasjonen.*
- *Rengjøringsrobotens akkumulatorer må kun lades opp i stasjonen.*
- ***Fare for kortslutning!*** *Ledende gjenstander (f.eks. skrutrekkere og lignende) må holdes unna ladekontaktene.*

Beskrivelse av apparatet

Funksjon og arbeidsmåte

RoboCleaner består av to enheter, en **stasjon** og en batteridrevet **rengjøringsrobot**.

Rengjøringsrobot

Den mobile rengjøringsroboten trekker energi fra de innebygde ladbare batteriene. Med én opplading kan rengjøringsroboten arbeide i 60 minutter..

Rengjøringsroboten er koblet til stasjonen via infrarødt. Når batteriladingen synker søker den på egenhånd opp stasjonen sin for opplading. Ved lengre tids søk slår den av rengjøringsaggregatet for å spare energi under søket.

Rengjøringsroboten beveger seg tilfeldig, dersom den treffer en hindring vil en endre retning med en vilkårlig vinkel. Den kjører deretter rett frem til den støter på neste hindring.

Rengjøringsrobotens flate design gjør at den også kan gjøre rent under møbler som senger, sofaer og skap

Rengjøringsrobotens bruker optiske sensorer (fallsensorer) for å forhindre at den faller ned trapper og avsatser.

Rengjøringsroboten har 4 kjøreprogrammer og kan tilpasses seg ulik tilsmussing av gulvet. Hvilket kjøreprogram som skal brukes, bestemmes automatisk ved hjelp sensorer i smussbeholderen som registrer tilsmussingsgraden.

Stasjon for rengjøringsrobot

I stasjonen lades robotens batterier, og smusset i smussbeholder suges ut. Smusset samles i en filterpose (2 l).

Når oppladingen er gjennomført, forlater den stasjonen av seg selv og begynner rengjøringsarbeidet.

Betjeningselementer

Illustrasjoner se utfoldingsidene!



Stasjon for rengjøringsrobot

- 1 Bærehåndtak, foldbart
- 2 Grep til å åpne filterdeksel med
- 3 Betjeningsfelt, stasjon
- 4 AV-/PÅ-bryter, stasjon
- 5 Infrarød sender
- 6 Avtrekksåpning
- 7 Skrårampe for rengjøringsrobot (for dokking i stasjonen)
- 8 Ladekontakter
- 9 Nettledning

Betjeningsfelt, stasjon (3)

- A Kontrolllampe (grønn) - parkere rengjøringsrobot
- B Av-/på-knapp for parkering av rengjøringsrobot
- C Knapp for valg av rengjøringsvarighet
- D Kontrolllampe (grønn) – 3 timer rengjøring
- E Kontrolllampe (grønn) – 6 timer rengjøring
- F Kontrolllampe (grønn) – 9 timer rengjøring
- G Kontrolllampe (grønn) – permanent rengjøring
- H Kontrolllampe (rød) – filter fullt
- I Tast for stille drift (Quiet mode) – På/Av
- J Kontrolllampe (grønn) – stille drift

Rengjøringsrobot

- 10 Tast for å slå på rengjøringsrobot
- 11 Tast for å slå av rengjøringsrobot
- 12 Lysindikatorer (grønn - drift/rød - feil)
- 13 Ladekontakter
- 14 Infrarød mottaker
- 15 Støtfanger
- 16 Børstevalse
- 17 Fallsensor (4x)
- 18 Batterier (2x)

- 19 Låsehendel (2x) smussbeholder
- 20 Deksel smussbeholder
- 21 Smussbeholder

Forberedelser for drift

Pakke ut maskinen



Materialet i emballasjen kan resirkuleres. Ikke kast emballasjen i husholdningsavfallet, men lever den inn til resirkulering.

Figur 1

→ Kontrollér under utpakningen at alle deler er til stede.

Dersom det mangler deler, eller du under utpakningen konstaterer transport-skader, vennligst kontakt din forhandler omgående.

Monter oppkjøringsrampe på stasjonen

Figur 2

→ Hold oppkjøringsrampe på skrått. Sett tappene på skrårampen inn i utsparingene på stasjonen.

→ Trykk stasjonen og oppkjøringsrampen ned til de smekker på plass.

Monteringsveiledning for stasjonen

Plassering av stasjonen skla velges slik at rengjøringsroboten med stor sannsynlighet alltid kjører gjennom den infrarøde ledestrålen, slik at de kan fine hjem til stasjonen uten problemer.

Figur 3

→ Heng strømkabelen i kabelkrokene, pass på at strømkabelen er ført gjennom åpningen i huset.

Merk: Ikke vikle ut nettledningen lenger enn nødvendig.

→ Plasser stasjonen på et plant underlag.

Forsiktig:

For gallerier og trappeavsatser må innvendige hjørner sikres, dersom det er høyde under gelenderet på mer enn 10 cm.

→ Sett strømkabelem inn i en egnet stikkontakt.

Rengjøring av et rom

Figur 4

➔ Sett opp stasjonen i rommet som skal rengjøres, som for eksempel som vist på bildet.

Merk: Tilpasning til forskjellige romstørrelser kan gjøres med valg av rengjøringsvarighet (se kapittel "Velge rengjøringsvarighet").

Rengjøring av en etasje

Figur 5

➔ Velg plasseringssted for stasjonen slik at rengjøringsroboten lett kan rekke flere rom.

Merk: Still inn ønsket rengjøringsvarighet (se kapittel "Velge rengjøringsvarighet").

Forsiktig:

For gallerier og trappeavsatser må innvendige hjørner sikres, dersom det er høyde under gelenderet på mer enn 10 cm.

Merk: Dersom rominngangen har en avsats på mellom 2 og 8 cm, kjører rengjøringsroboten i drift vanligvis ned men ikke opp.

Drift

Forberedelser for rengjøring

Forsiktig:

Før bruk av rengjøringsroboten, pass på at det ikke ligger noen hindringer på gulvet, på trappene eller på avsatsene.

Hindringer kan for eksempel være:

- Aviser, bøker, tidsskrifter, papir
- Klær, leketøy, CD-er
- Plastposer
- Flasker, glass
- Gardiner på gulvet
- Badematter

Gjenstander som ikke utgjør en hindring kan for eksempel være:

- Enkeltledninger i rommet

Gjenstander som ikke utgjør en hindring kan for eksempel være:

- Dørstokker opp til 1 cm høyde
- Teppefrynsere kortere enn 10 cm

Tips og triks

- Pass på rengjøringsroboten ved første gangs rengjøring. Hindringer i rommet som den ikke takler, bør du fjerne først. Derved unngår du unødige avbrudd.
- Før bruk av roboten, rydd så mye som du vanligvis gjør før støvsuging. Ikke la løse gjenstander ligge på gulvet.
- Bind opp løse ledninger, snorer eller forheng for å unngå at de trekkes ned.
- Pass på at batteriet er helt oppladet dersom du lagrer maskinen lengre enn 4 måneder.
- Still stasjonen på "Stille drift (Quiet mode)" dersom du ikke vil at den skal forstyrre TV-seing eller telefonsamtaler.
- Ved rengjøring av et rom, pass på at alle dører er lukket.
- Ved rengjøring av en etasje, pass på at rengjøringsroboten ikke kan komme bak dører.
- Det beste tidspunkt for å slå av rengjøringsroboten er når den står til lading i stasjonen (etter at smussbeholderne er tømt)

For å gjøre deg bedre kjent med RoboCleaner, anbefaler vi at du før brukeren leser kapittelet "Vanlige spørsmål og svar" på slutten av bruksanvisningen.

Igangsetting

Figur 6

➔ Slå på stasjonen.

Kontrolllampen kontinuerlig rengjøring lyser.

Figur 7

➔ Plasser rengjøringsroboten på gulvet foran stasjonen.

Figur 8

➔ Slå på rengjøringsroboten.

Merk: Rengjøringsroboten kjører først til stasjonen, for å tømme smussbeholderne.

der og kontrollere ladetilstanden for batteriene, og om nødvendig lade dem opp. Deretter begynner rengjøringsroboten rengjøringen.

Kontrolllamper på rengjøringsrobot		
Grøn	lyser hele tiden	rengjøringskjøring
	Langsom blinking	Rengjøringsrobot søker etter stasjon
	Rask blinking	Batteriene lades
rød	Se kapittel "Driftsfeil"	

Ta i bruk etter lengre tids stillstand eller med tomme batterier

Hvis du prøver å sette rengjøringsroboten igang med helt tomme batterier, vil maskinen ikke reagere i det hele tatt. Gjør følgende for å sette maskinen igang:

Figur 9

- ➔ Sett rengjøringsroboten på stasjonen og trykk ladekontakten ca. 60 sekunder mot ladekontakten på stasjonen, da blir smussbeholderen tømt.
- ➔ Plasser deretter roboten 50 cm foran stasjonen, og slå den på.

Merk: Rengjøringsroboten kjører inn i stasjonen av seg selv, og lades opp. Ladetiden er på ca. 60 minutter.

Velge rengjøringsvarighet

Velg rengjøringsstid på stasjonen ut fra tabellen under. (Grunninnstilling: Kontinuerlig drift).

Figur 10

- ➔ Trykk på knappen "Velg rengjøringsvarighet" til den ønskede rengjøringsvarigheten er stilt inn.

Merk: Kontrolllampene viser valgt rengjøringsvarighet.

Velge rengjøringsvarighet	
1 x trykk	rengjøringsvarigheite 3 timer. for rom mindre enn 45 m ²

Velge rengjøringsvarighet

2 x trykk	rengjøringsvarigheite 6 timer. for rom fra 45 - 90 m ²
3 x trykk	rengjøringsvarigheite 9 timer. for rom fra 80 - 135 m ²
4 x trykk	ny kontinuerlig drift (grunninnstilling)

Rengjøringsprosessen starter. Hvis rengjøringsvarigheten er over, blir rengjøringsroboten stående foran stasjonen etter tømning og opplading.

Stille drift (Quiet mode)

Ideell for rengjøring om natten, eller når du selv er tilstede.

Figur 11

- ➔ Trykk på knappen "Stille drift" (Quiet mode).

Kontrolllampen lyser. Stasjonen tømmer rengjøringsroboten, jobber så i 8 timer med redusert støynivå og redusert effekt. Deretter går stasjonen tilbake til normal drift.

Kjøreprogrammer

Rengjøringsroboten har fire kjøreprogrammer som stilles inn i henhold til hvor tilsmusset gulvet er. Jo mer tilsmusset gulvet er, jo mer intensivt rengjør rengjøringsroboten.

Valg av kjøreprogram gjøres automatisk ved hjelp sensorer i smussbeholderen som registrer tilsmussingsgraden. Valget skjer **automatisk** og vises ikke. Ved redusert tilsmussingsgrad velges det 1. kjøreprogrammet igjen.

Kjøreprogrammer rengjøringsrobot

1	Normal rengjøring Kjører etter et tilfeldighetsprinsipp med normal hastighet.
2	Enkle, normalt tilsmussede steder Langsom kjøring over tilsmussede steder.

Kjøreprogrammer rengjøringsrobot	
3	Enkelte sterkt tilsmussede steder <i>Langsom kjøring frem og tilbake over tilsmussede steder.</i>
4	Stort og sterkt tilsmusset område <i>Langsom kjøring i et stjerneformet strålemønster over det tilsmussede området.</i>

Parkere rengjøringsrobot

Dersom rengjøringsroboten skal avslutte arbeidet etter neste lading:

Figur 12

→ Trykke på knappen "Parkere rengjøringsrobot".

Kontrollampen lyser.

Merk: Neste gang rengjøringsroboten returnerer til stasjonen, tømmes den og lades opp. Deretter blir den stående foran stasjonen i avslått tilstand.

Avslutte arbeidet / slå av

Dersom rengjøringsroboten straks skal stoppes eller bruksstedet skal endres:

Figur 13

→ Slå først av rengjøringsroboten.

→ Slå så av stasjonen.

Merk:

Dersom rengjøringsroboten ikke skal brukes på lang tid, pass på at batteriene først er ladet helt opp (se kapittel "Ta i bruk").

Pleie og vedlikehold

Forsiktig:

Koble alltid stasjonen og rengjøringsroboten fra før vedlikeholdsarbeid!

Stasjon for rengjøringsrobot

Skifte filterpose på stasjonen

Filterposen må skiftes dersom den røde kontrollampen – Filter fullt lyser.

Figur 14

→ Åpne filterdekselet

Figur 15

→ Ta tak i hempene og trekk filterposen opp av holderen. Avhend filterposen sammen med husholdningavfallet.

Filterposepakke: (5 poser, 1 motorvernfilter)

Bestillingsnummer: 6.904-257.0

Figur 16

→ Skyv den nye filterposen inn i holderen til den stopper.

Advarsel: Ta aldri maskinen i bruk uten montert filterpose!

→ Lukk filterdekselet

Skifte motorfilter

Figur 17

→ Når du har skiftet filterpose 5 ganger, skifter du også motorfilter (finnes i filterposepakken)

Rengjøringsrobot

Rengjøre hjul

→ Rengjør løpeflatene til hjulene dersom de er tilsmusset.

Smusspartikler (som f.eks. sand o.l.) kan feste seg på løpeflatene og føre til skader på ømfintlige, blanke gulv.

Begynn alt vedlikeholdsarbeid på rengjøringsroboten med å gjøre følgende:

- Tømme smussbeholder, se kapittel "Ta i bruk".
- Åpne smussbeholderen:
Snu rengjøringsroboten og legg den på et mykt underlag.
Figur 18
Åpne begge låsehendlene på smussbeholderen.
Figur 19
Løft av dekselet på smussbeholderen.

Rengjør flatfilteret

Ved hvert skifte av filterpose på stasjonen, rengjør også flatfilteret i rengjøringsroboten.

- Tøm smussbeholderen og åpne smussbeholderen (se tidligere beskrivelse).

Figur 20

- Ta flatfilteret ut av smussbeholderen.
- Rist opp flatfilteret eller rengjør det med en liten børste.

Figur 21

- Sett inn igjen flatfilteret slik at lasken peker i retning låsehendelen.

Demontere/rengjøre/skifte/montere børstevalse

- Tøm smussbeholderen og åpne smussbeholderen (se tidligere beskrivelse).

■ Demontere børstevalse

Figur 22

- Trekk børstevalsen ut av høyre føring.
Trekk deretter børstevalsen ut av sideholderen.

■ Rengjøre børstevalse

Den tilsmussede børstevalsen rengjøres automatisk i stasjonen etter hver rengjøringsomgang. Gjenværende hår og sammenfiltrede tråder kan fjernes manuelt.

Figur 23

- Klipp med en saks langs skjærekanten på børstevalsen.
- Fjern sammenfiltrede tråder/hår.

■ Skifte børstevalse

- Skift børstevalsen når børstene er nedslitt.

Ny børstevalse:

Bestillingsnummer: 4.250-075.0

Figur 24

■ Montere børstevalse

- Sett børstevalsen først inn i venstre holder.
- Trykk så børstevalsen med krokene ned i den høyre føringen, pass på at den går i lås.

Rengjøre støvsensorer

- Tøm smussbeholderen og åpne smussbeholderen (se tidligere beskrivelse).

Figur 25

- Rengjør støvsensorene med et mykt tøyestykke eller en pensel.

Avslutt alt vedlikeholdsarbeid på rengjøringsroboten med å gjøre følgende:

- Sett på smussbeholderdeksel:

Figur 26

Plasser dekselet på smussbeholderen

Figur 27

Lukk begge låsehendlene.

Trykk i tillegg foran på dekselet for å sikre at smussbeholderen er korrekt lukket.

Skifte akkumulatører

Figur 28

- Løsne de to skruene på begge batteriene og ta ut de gamle batteriene.
- Sett inn de nye batteriene, og skru dem fast.

Reserve batteri (1 stk.):

Bestillingsnummer: 4.810-012.0

Tekniske data

Stasjon for rengjøringsrobot

Driftsspenning 1~50 Hz	220 - 240 V
sugeffekt	600 W
Lydstyrke (Quiet Mode)	60 (54) dB(A)
Filterposevolum	2 l
Mål	500 x 250 x 230 mm
Vekt	5,8 kg

Rengjøringsrobot

Batterispenning	12 V
Batterikapasitet	1,7 Ah
Batteritype	NiMH
Batteri ladetid	10 - 20 min
Rengjøringstid per opplading opp til	60 min
Smussbeholdervolum	0,2 l
Mål	ø 280 x 105 mm
Vekt	2,0 kg

Deponere brukt apparat og batteri

rengjøringsroboten har 2 batterier, disse skal demonteres før maskinen kastes.

→ Vennligst lever maskinen til en gjenbruksstasjon.

Demontere og avhende batterier

→ Demonter de to batteriene på rengjøringsroboten, se kapittel "Skifte batterier".

→ Ta ut batteri og avhend det på miljømessig korrekt måte (gjenbruksstasjon eller forhandler).

Fare!

Ikke åpne batteriet, det er fare for kortslutning, i tillegg kan irriterende damper eller etsende væsker strømme ut.

Ikke utsett batterier for direkte sollys, varme eller åpen ild, det består eksplosjonsfare.

Hjelp ved funksjonsfeil

Indikasjon på kontrolllampene:		
Grønn	lyser hele tiden	Normaler drift
	Langsom blinking	Rengjøringsrobot søker etter stasjon
	Rask blinking	Batteriene lades
rød	Rask blinking	Rengjøringsrobot har kjørt seg fast
	Langsom blinking	Rengjøringsrobot er tilsmusset
rød	lyser hele tiden	Kontakt autorisert kundeservice!

Problem	Indikator	Resultat	Retting
Rengjøringsroboten kommer seg ikke ut av en møbelnisje	rød rask	Rengjøringsrobot blir stående	Evtl. flytt møbler Slå av rengjøringsrobot og trekk den ut av møbelnisjen. Sett den på gulvet igjen og start den.
Flate, skrånende møbler	rød rask	Rengjøringsroboten setter seg opp og blir stående	Slå rengjøringsroboten av og fjern den fra den påkjørte gjenstanden. Sett den på gulvet igjen og start den.
Rengjøringsroboten har kjørt seg fast under et møbel e.l.	rød rask	Rengjøringsrobot blir stående	Slå av rengjøringsroboten og befri den. Sett den på gulvet igjen og start den.
Løse gjenstander tas opp av børstevalsen og blokkerer den	rød langsom	Rengjøringsrobot blir stående	Slå av rengjøringsroboten og snu den. Fjern blokkerende gjenstander forsiktig, løse gjenstander kan være: Leketøy, klær,...
Rengjøringsroboten blir stående etter lading/tømming	rød langsom	Smussbeholder er full	Tømming og rengjøring av smussbeholder.
	rød langsom	Børstevalse for sterkt tilsmusset.	Rengjøre børstevalse.
	rød langsom	Børstevalsen er blokkert	Fjern de blokkerende gjenstandene forsiktig fra børstevalsen.
	rød langsom	Børstevalsen er ikke korrekt satt i	Kontroller montering av børstevalse.
	rød langsom	Stasjonens sugemunnstykke er tilstoppet	Kontroller stasjonens sugemunnstykke og rengjør den hvis den er tilstoppet.

Problem	Indikator	Resultat	Retting
Rengjøringsroboten kjører ujevnt på teppegulv, sterk vipping opp og ned	Grønn lyser hele tiden	Ujevn rengjøring	Denne kjøremåten er normal på tepper med luvhøyde på > 20 mm.
Rengjøringsroboten kjører kun i stjerneform	Grønn lyser hele tiden	Det gjøres kun rent på et bestemt område, sted	Rengjør støvsensorene med en myk klut eller pensel.
Rengjøringsroboten finner ikke stasjonen	Grønn langsom	Stasjon plassert ugunstig i rommet	Posisjoner stasjon på nytt, følg monteringsanvisningene.
Rengjøringsroboten dokker ikke i stasjonen	Grønn langsom	Rengjøringsroboten tømmes ikke	Kontroller at lokket på smussbeholderen sitter riktig. Plasser stasjonen på et plant underlag. Monter oppkjøringsrampe på stasjonen.
Rengjøringsroboten har absorbert fuktig smuss	–	Børstevalse og flatfilter i rengjøringsroboten kleber	Ta ut børstevalse og flatfilter og rengjør grundig. Advarsel: Ikke sett inn fuktig filter.
Rengjøringsroboten gir fra seg en raslelyd mens den gjør rent	–	Rengjøringen er dårlig	Børstevalsen siter ikke riktig. Slå av rengjøringsroboten og kontroller monteringen.
Rengjøringen er dårlig	–	Børstevalse slitt	Skifte børstevalse.
Rengjøringsroboten blokkert i stasjonen	Stasjon: Alle LED blinker	Rengjøringsroboten blir stående i stasjonen etter at ladetiden er ferdig	Fjern blokkerende gjenstand. Slå stasjonen av og på igjen. Kontakt autorisert kundeservice!
Intern eller ekstern kortslutning på ladekontaktstriperne	Stasjon: Alle LED blinker	–	Kontakt autorisert kundeservice!

EU-samsvarserklæring

Vi erklærer hermed at maskinen angitt nedenfor oppfyller de grunnleggende sikkerhets- og helsekravene i de relevante EF-direktivene, med hensyn til både design, konstruksjon og type markedsført av oss. Ved endringer på maskinen som er utført uten vårt samtykke, mister denne erklæringen sin gyldighet.

Produkt: Robo Cleaner

Type: RC 3000

Relevante EU-direktiver

2006/95/EF

2004/108/EF

Anvendte overensstemmende normer

EN 55014-1: 2006 + A1: 2009

EN 55014-2: 1997 + A2: 2008

EN 60335-1

EN 60335-2-2

EN 61000-3-2: 2006 + A2: 2009

EN 61000-3-3: 2008

EN 62233: 2008

Anvendte nasjonale normer

-

År for CE-merking

2004

De undertegnede handler på oppdrag fra, og med fullmakt fra selskapsledelsen.



H. Jenner
CEO



S. Reiser
Head of Approbation

Dokumentasjonsansvarlig:

S. Reiser

Alfred Kärcher GmbH & Co. KG

Alfred-Kärcher-Str. 28 - 40

71364 Winnenden (Germany)

Tlf: +49 7195 14-0

Faks: +49 7195 14-2212

Winnenden, 2010/12/01

Vanlige spørsmål og svar

Hvilke belegg kan roboten rengjøre?

Den kan brukes på alle kurante overflater som tepper og harde flater (fliser, parkett etc.). Maskinen egner bare i begrenset grad til rengjøring av tepper med ekstra lang luv (> 20 mm). Den bevegelige feieborsten tilpasser seg automatisk til forskjellige typer gulvbelegg.

Medfører det noen problemer for roboten å kjøre under møbler?

Nei, på grunn av den kompakte og flate konstruksjonen er roboten i stand til å rengjøre under møbler som f.eks. senger, sofaer og skap.

Hvordan transporterer roboten smusset den har absorbert til stasjonen?

Roboten har en smussbeholder som tømmer seg regelmessig i stasjonen.

Hvordan blir smusset absorbert i stasjonen?

I stasjonen samles smusset opp i en alminnelig filterpose (2 liter).

Utskiftningsintervallene varierer, og brukeren informeres om disse til rett tid, via en kontrollampe på displayet.

Hvor mye smuss kan roboten absorbere?

Smussbeholderen er ved normal smussmengde tilstrekkelig for en times rengjøring. Hvis dette noen ganger ikke skulle være tilstrekkelig, går roboten ganske enkelt tilbake til stasjonen, tømmer innholdet og forsetter deretter å arbeide videre.

Hvordan absorberer roboten smusset?

Smusset feies inn i robotens smussbeholderen med en kost/sugeinnretning.

Kan roboten rengjøre leiligheten/huset uten tilsyn?

Ja, dette er uten videre mulig.

Roboten er et selvstyrt system og trenger ikke å passes. Robotens smussbeholder tømmes i stasjonen.

Hvor lang tid tar det før roboten er ladet opp/klar til bruk?

Oppladingen tar mellom 15 og 60 minutter, avhengig av ladenivået i akkumulatorene før oppladingen. Roboten har lengst ladetid første gang den tas i bruk.

Hvor hurtig beveger roboten seg?

Som standard kjører roboten med en fart på 20 cm per sekund.. På sterkt tilsmussede steder intensiveres rengjøringen ved at kjørehastigheten halveres. Kjørehastigheten reduseres også ved innkjøring i stasjonen, slik at den kan manøvrere seg presist på plass i stasjonen.

Hvor mange kvadratmeter kan roboten rengjøre på en time?

Roboten rengjør opp til 15 kvadratmeter per time. Mange steder, særlig mye brukte områder hvor man går ofte frem og tilbake, rengjøres fra forskjellige retninger.

Når vet roboten at den må gå tilbake til stasjonen?

Roboten går tilbake til stasjonen når lade-nivået i akkumulatorene når et bestemt nivå, eller smussbeholderen er full.

Hvor lang tid tar tømmingen av roboten i stasjonen?

Tømmingen tar ca. 30 sekunder.

Hvor blir roboten programmert? Hva må man være oppmerksom på?

Roboten kan bare slås på eller av. På stasjonen kan du velge rengjøringsvarigheten. Dessuten kan det angis at roboten neste gang den kommer til stasjonen ikke skal kjøre ut av den igjen (parkeringsfunksjon).

Etter hvilket prinsipp beveger roboten seg?

Roboten kjører gjennom rommet etter et tilfeldighetsprinsipp. Hvis den støter på en hindring endrer den retning i en vilkårlig vinkel, og beveger seg deretter rett frem til den støter på neste hindring.

Hvilke hjelpemidler har roboten for å unngå hindringer?

Ved hjelp av sensorer kan roboten oppdage trapper, og unngår dermed å falle ned. Et spesielt teppefrynseprogram gjør at den ikke kjører seg fast i teppefrynser.

Ved hjelp av forskjellige svinge- og kjørevinkler kommer roboten seg ut av selv trangete hjørner.

Hvordan arbeider roboten mest effektivt (et rom om gangen, eller hele etasjen)?

Roboten arbeider mest effektiv når den rengjør et rom om gangen, dvs. når stasjonen og roboten befinner seg i samme rom. Dermed bruker roboten mindre tid på å finne tilbake til stasjonen, slik at det blir mer effektiv tid til rengjøring.

Ved rengjøring av en hel etasje bør stasjonen plasseres på et sentralt sted i boligen, slik at den lett kan nås av roboten.

Er det problemfritt å rengjøre i hjørner (roboten er rund)?

Nei, men den kontinuerlige rengjøringen gjør at den generelle mengden smuss reduseres sterkt. På denne måten forhindres ansamling av smuss i hjørnene effektivt.

Hva skjer ved trapper/avsatser?

Trapper: Roboten bruker optiske sensorer, som registrerer trappeavsatser, og gir roboten signal om at den må endre retning.

Avsatser: Roboten kan håndtere både harde avsatter på opp til 10 mm og myke avsatter på opp til 20 mm, i begge retninger.

Forsiktig:

Ingenløse gjenstander (f.eks.: aviser, klær) må ligge eller henge i trapper eller avsatter, da kan sensorene bli forstyrret. – Fare for fall!

Kan det oppstå skader på inventar etc.?

Nei, det oppstår ingen skade på inventar og lignende.

Du må riktignok passe på at lette skrøpelige gjenstander ikke kan kjøres på av roboten, eller trekkes fra møbler på ved at den henger seg opp i ledninger. (f.eks. telefoner). Det er i denne forbindelse viktig å innrette rommet slik at det er "robotvennlig"

Hvordan reagerer husdyr på roboten?

Da roboten går stille og ikke jobber med ultralyd, er det ingen problem med husdyr.

Det at den beveger seg av seg selv fører som regel bare til skepsis.

Hva må jeg passe på når det gjelder barn?

Roboten må alltid være under oppsikt når barn leker i samme rom. Du må regne med at det kan oppstå mekaniske skader hvis barn setter seg oppå roboten for å kjøre med.

Hvorfor stopper roboten opp i visse situasjoner?

Roboten kan bare til en viss grad komme seg løs fra kinkige situasjoner, som f.eks en ledningshaug, som den forgjeves kan prøve å komme seg løs fra. Hvis en slik situasjon skulle oppstå vil roboten slå seg av etter en stund. Lyssignalet på roboten lyser da rødt en kort stund.

Problemet kan løses ved at man setter roboten på en tom flate, og slår den av og på. Deretter fortsetter den rengjøringen uten problemer.

Hva er korrekt måte å flytte roboten på?

Du kan løfte roboten opp med begge hender, eller bruke utsparingen for børsten og løfte den med en hånd.

Hva skjer når roboten feier opp fuktig smuss?

Detter fører til at filteret tilklebes. Det er i så fall nødvendig å ta ut filteret og rengjøre det (se side 11 "*Rengjøre flatfilter*").

Hva kan skje hvis roboten kjører seg fast mens jeg ikke er tilstede?

Det kan ikke skje noe. Roboten blir stående på dette stedet, og viser signalet for fastkjøring. Dersom det ikke blinker noe lys, er batteriet utladet og må lades på nytt.

Sisällysluettelo

Yleisiä ohjeita 5
Käyttötarkoitus 5
Ympäristönsuojelu 6
Takuu 6
Turvaohjeet 6
Laitekuvas 7
Toiminta ja toimintatapa 7
Hallintaelementit 8
Valmistelut käyttöönottoa varten 8
Laitteen purkaminen pakkauksesta 8
Aseman nousurampin asennus 8
Aseman sijoitusohjeet 8
Käyttö 9
Puhdistuksen valmistelu 9
Vihjeet ja niksit 9
Käyttöönotto 10
Puhdistuksen keston valinta 10
Hiljainen toiminta (Quiet mode) 10
Ajo-ohjelmat 11
Puhdistusrobotin pysäköinti 11
Käytön lopetus / kytkentä pois päältä 11
Hoito ja huolto 11
Puhdistusrobotin asema 11
Puhdistusrobotti 12
Tekniset tiedot 13
Puhdistusrobotin asema 13
Puhdistusrobotti 13
Vanhan laitteen ja akun hävittäminen 13
Akun poisto ja hävitys 13
Häiriönpoisto 14
EU-standardinmukaisuustodistus 16
Usein esitetyt kysymykset ja niiden vastaukset 16

Yleisiä ohjeita

Arvoisa asiakas,



Lue käyttöohje ennen laitteesi käyttämistä, säilytä käyttöohje myöhempiä käyttöä tai mahdollista myöhempiä omistajaa varten.

Käyttötarkoitus

RoboCleaner koostuu kahdesta yksiköstä; **asemasta** ja akkukäyttöisestä **puhdistusrobotista**.

- Se on tarkoitettu sisätilojen täysautomaattiseen puhdistamiseen ja sitä voi käyttää kaikkien yleisten lattiapinnoitteiden jatkuvaan, itsestään tapahtuvaan ylläpitopuhdistamiseen.
- Tämä laite on suunniteltu yksityiskäyttöön eikä vastaa ammattikäyttöön tarkoituksia vaatimuksia.

Käytä RoboCleaner:iä ainoastaan:

- mattopintojen – ja koviin lattiapäällysteiden puhdistamiseen kotitaloudessa.
- Huomio:** Naarmujen välttämiseksi erittäin aroilla lattiapinnoitteilla (esim. pehmeä marmori), testaa ensin kestävyys huomaamattomassa kohdassa.

Älä käytä RoboCleaner:iä, kun puhdistetaan:

- märkiä lattiapäällysteitä,
- pesu- tai muita kosteita huoneita.
- portaita.
- pöytälevyjä ja hyllyjä,
- kellaria tai ullakkoa.
- varastotiloja, teollisuusrakennuksia, jne.
- ulkona.

Valmistaja ei vastaa mahdollisista vahingoista, jotka johtuvat ohjeidenvastaisesta käytöstä.

Ympäristönsuojelu



Pakkausmateriaalit ovat kierrätettäviä. Älä käsittele pakkauksia kotitalousjätteenä, vaan toimita ne jätteiden kierrätykseen.



Käytetyt laitteet sisältävät arvokkaita kierrätettäviä materiaaleja, jotka tulisi toimittaa kierrätykseen. Paristot ja akut sisältävät aineita, joita ei saa päästää ympäristöön. Toimita tästä syystä vanhat laitteet, paristot ja akut vastaaviin keräilylaitoksiin.

Suodattimen ja suodatinpussin hävittäminen

Suodatin ja suodatinpussi on valmistettu ympäristöystävällisestä materiaalista. Mikäli niihin ei ole imuroitu aineita, joita ei saa laittaa yleisiin jäteastioihin, ne voidaan hävittää normaalin kotijätteen mukana.

Huomautuksia materiaaleista (REACH)

Ajantasaisia tietoja ainesosista löytyy osoitteesta:

www.kaercher.com/REACH

Takuu

Kussakin maassa ovat voimassa valtuuttamamme myyntiorganisaation julkaisemat takuehdot. Materiaali- ja valmistusvirheitä aiheuttavat virheet laitteessa korjaamme takuuajana maksutta. Takuutapauksessa ota yhteys ostotositteen kanssa jällemyyntiin tai lähimpään valtuutettuun huoltoon.

(Osoite, katso takasivua)

Turvaohjeet

Käyttö on kielletty tiloissa,:

- jotka on varmistettu hälytyslaitteella tai liikkeenilmaisimella.
- joissa ilma sisältää bensiinin, polttoöljyn, värinhennusaineiden, liuottimien, petrolin tai sprin palavia kaasuja (räjähdysvaara).
- joiden avoimessa takassa on avotuli tai hehkuvia palamisjätteitä ilman valvontaa.
- joissa on palavia kynttilöitä ilman valvontaa.

⚠ Vaara

- Liitä laite vain vaihtovirtaan. Jännitteen on oltava sama kuin laitteen tyyppikilvessä ilmoitettu jännite.
- Tarkasta aina ennen käyttöä, että liitosjohto ja virtapistoke ovat ehjät. Anna valtuutetun asiakaspalvelun/sähköalan ammattilaisen välittömästi vaihtaa vaurioitunut liitosjohto.
- Älä koskaan tartu märillä käsillä liitosjohtoon ja pistorasiaan.
- Kun irrotat verkkojohdon pistorasiasta, vedä pistokkeesta, älä vedä kaapelista.
- Pidä pakkausfoliot lasten ulottumattomissa, tukehtumisvaara!

⚠ Huomio

- Tämä laite ei ole tarkoitettu sellaisten henkilöiden (lapset mukaan lukien) käytettäväksi, joiden fyysiset kyvyt, aistit tai henkiset ominaisuudet ovat rajoittuneet tai, joilta puuttuu riittävä kokemus ja/tai riittävä tietämys, paitsi, jos he ovat heidän turvallisuudestaan vastaavan henkilön valvonnassa tai ovat saaneet häneltä ohjeistuksen koneen käyttämiseen. Lapsia pitäisi valvoa, jotta he eivät leikkisi koneen kanssa.
- Vain sellaisten lisävarusteiden ja varaosien käyttö on sallittua, jotka KÄRCHER on hyväksynyt. Alkuperäiset lisävarusteet ja varaosat takaavat, että laitetta voidaan käyttää turvallisesti ja häiriöttömästi.

- *Laitteen korjauksen saa suorittaa vain valtuutettu asiakaspalvelu.*
- *Laite kytketään pois päältä jokaisen käytön jälkeen ja ennen jokaista puhdistusta/huoltoa.*

Varo

- *Laitteessa on pyörivä harjatela, älä koske siihen sormilla tai työkaluilla missään käyttövaiheessa!*
- *Älä jätä puhdistuksen aikana lapsia yksinään puhdistusrobotin kanssa.*
- *Älä istu tai seiso aseman tai puhdistusrobotin päällä.*
- *Sinne tänne kulkeva puhdistusrobotti aiheuttaa kompastumisvaaran.*
- *Puhdistusrobotin törmäys voi kaataa esineitä (myös pöydillä ja pienien kalusteiden päällä olevia).*
- *Puhdistusrobotti voi takertua alhaalla riippuviin puhelinjohtoihin, sähköjohtoihin, pöytäliinoihin, naruihin, vöihin jne. Tämä voi aiheuttaa esineiden putoamisen.*

Latausaseman ja puhdistusrobotin lataustoimintaa koskevat huomautukset

- *Aseman latauslaitetta saa käyttää vain puhdistusrobotin lataamiseen.*
- *Puhdistusrobotin akkuja saa ladata vain aseman latauslaitteella.*
- **Oikosulkuvaara!** *Pidä sähköä johtavat esineet (esim. ruuvitaltat tai vastaavat) etäällä latauskoskettimista.*

Laitekuvaus

Toiminta ja toimintatapa

RoboCleaner koostuu kahdesta yksiköstä; **asemasta** ja akkukäyttöisestä **puhdistusrobotista**.

Puhdistusrobotti

Liikkuva puhdistusrobotti saa energiansa sisäänrakennetuista ladattavista akuista. Yhdellä akunlatauksella robotti pystyy puhdistamaan jopa 60 minuutin ajan.

Puhdistusrobotti on yhteydessä asemaan infrapunasäteen avulla. Kun akkujen lataustila pienenee, robotti etsiytyy itse asemaansa ladatakseen itsensä asemalla. Pidemmän etsinnän ajaksi robotti kytkee puhdistuslaitteet pois päältä energiaa säästääkseen.

Puhdistusrobotti liikkuu satunnaisperiaatteella, kun robotti kohtaa esteen, se muuttaa kulkusuuntaansa mihin tahansa suuntaan. Sitten se ajaa suoraan eteenpäin, kunnes robotti osuu seuraavaan esteeseen.

Robotin matala rakenne mahdollistaa sen, että puhdistus myös huonekalujen, kuten sängyn, sohvan tai kaapin alta onnistuu luontevasti.

Puhdistusrobotti käyttää puhdistessaan optisia tunnistimia (putoamistunnistimet), jotka tunnistavat portaat ja reunat ja estävät näin putoamisen.

Puhdistusrobotilla on 4 ajo-ohjelmaa, robotti voi siten sopeuttaa puhdistuksensa lattian eri likaantumistasoihin. Ohjaus tapahtuu automaattisesti pölysäiliöön asennettujen tunnistimien avulla, jotka tunnistavat likaantumistaseen.

Puhdistusrobotin asema

Asemalla ladataan puhdistusrobotin akut ja imetään lika puhdistusrobotin pölysäiliöstä. Lika kootaan suodatinpussiin (2 litraa). Latausajan jälkeen robotti poistuu itsenäisesti asemalta ja jatkaa puhdistamista.

Hallintaelementit

Katso kansisivuilla olevia kuvia!



Puhdistusrobotin asema

- 1 Kantokahva, alas käännettävä
- 2 Upotettu kahva suodattimen kannen avaamiseen
- 3 Aseman ohjauspaneeli
- 4 Aseman PÄÄLLE / POIS -kytkin
- 5 Infrapunälähetin
- 6 Imuaukko
- 7 Puhdistusrobotin nousuramppi (asemaan liittymistä varten)
- 8 Latauskoskettimet
- 9 Verkkokaapeli

Aseman ohjauspaneeli (3)

- A Merkkivalo (vihreä) - robotin pysäköinti
- B "Robotin pysäköinti" -painike – Päälle/ Pois
- C "Puhdistusajan valinta" -painike
- D Merkkivalo (vihreä) – 3 tunnin puhdistus
- E Merkkivalo (vihreä) – 6 tunnin puhdistus
- F Merkkivalo (vihreä) – 9 tunnin puhdistus
- G Merkkivalo (vihreä) - jatkuva puhdistus
- H Merkkivalo (punainen) – suodatin täynnä
- I Painike „hiljainen toiminta (Quiet mode)“ – Päälle/Pois
- J Merkkivalo (vihreä) – hiljainen toiminta

Puhdistusroboti

- 10 Painike „puhdistusrobotin käynnistys“
- 11 Painike „puhdistusrobotin pysäytys“
- 12 Merkkivalot
(Vihreä - käynnissä / Punainen - häiriö)
- 13 Latauskoskettimet
- 14 Infrapunavastaanotin
- 15 Puskuri
- 16 Harjatela
- 17 Putoamisanturit (4 x)
- 18 Akut (2x)
- 19 Pölysäiliön lukitusvipu (2 x)
- 20 Pölysäiliön kansi
- 21 Pölysäiliö

Valmistelut käyttöönottoa varten

Laitteen purkaminen pakkauksesta



Pakkausmateriaalit ovat kierrätettäviä. Älä käsittele pakkauksia kotitalousjätteenä, vaan toimita ne jätteiden kierrätykseen.

Kuva 1

- Tarkista pakkausta purkaessasi, ovatko kaikki osat toimituksen mukana. Ota yhteys myyjään välittömästi, mikäli osia puuttuu tai jos laite on vaurioitunut kuljetuksen yhteydessä.

Aseman nousurampin asennus

Kuva 2

- Pidä nousuramppia vinoasennossa. Aseta aseman syvennykset nousurampin tappeihin.
- Paina asemaa ja nousuramppia alaspäin kunnes liitos napsahtaa lukitukseen.

Aseman sijoitusohjeet

Sijoi asema siten, että puhdistusroboti ajaa suurella todennäköisyydellä yhä uudelleen infrapunasäteen lävitse, jotta roboti löytää ongelmitta reitin takaisin asemalle.

Kuva 3

- Ripusta verkkokaapeli kaapelikoukuun ja huomioi, että verkkokaapeli on vietynä kotelon aukosta.

Huomautus: *Kelaa verkkokaapelia auki vain tarpeen mukaan.*

- Aseta asema tasaiselle alustalle.

Huomio:

Ylätasoilla ja portaikoissa reuna-alueet tulee varmistaa, jos vapaa läpimenokorkeus suojakaiteen alla on yli 10 cm.

- Liitä verkkopistoke pistorasiaan.

Huoneen puhdistus

Kuva 4

→ Aseta asema puhdistettavaan huoneeseen, esimerkiksi kuten kuvassa on esitetty.

Huomautus: Puhdistuksen mukautus vaihteleviin huonekokoihin on mahdollista valitsemalla puhdistuksen kestoai-ka (katso lukua "Puhdistuksen keston valinta").

Kerroksen puhdistus

Kuva 5

→ Valitse aseman asetuspaikka siten, että puhdistusrobotin pääsy useampaan huoneeseen helpottuu.

Huomautus: Valitse tarvittava puhdistuksen kestoai-ka (katso lukua "Puhdistuksen keston valinta").

Huomio:

Ylätasooilla ja portaikoissa reuna-alueet tulee varmistaa, jos vapaa läpimenokorkeus suojakaiteen alla on yli 10 cm.

Huomautus: Puhdistuksen aikana puhdistusroboti ylittää tavallisesti huoneiden lattioiden väliset korkeuserot välillä 2 cm ja 8 cm alaspäin mentäessä, mutta ei ylöspäin mentäessä.

Käyttö

Puhdistuksen valmistelu

Huomio:

Huolehdi ennen puhdistusrobotin käyttämistä, että lattialla, portaissa tai korkeuserokohdissa ei ole esteitä.

Esteitä voivat olla esimerkiksi:

- Lehdet, kirjat, aikakauslehdet, paperi
- Vaatteet, leikkikalut, CD:t
- Muovipussit
- Pullot, lasit
- Lattialle ulottuvat verhot
- Kylpyhuoneen matot

Esteitä eivät ole esimerkiksi:

- Yksittäiset kaapelit huoneessa
- Ovikynnykset 1 cm korkeuteen asti
- Alle 10 cm mattohapsut

Vihjeet ja niksit

- Tarkkaile puhdistusrobotia sen aloitessa puhdistuksen. Sinun tulee ajoissa poistaa huoneessa olevat esteet, joista se ei voi selviytyä. Täten vältät epätoivottuja puhdistuksen keskeytyksiä.
- Siivoa huoneen lattia ennen puhdistusrobotin käyttämistä, kuten tekisit ennen pölynimurin käyttämistä. Älä jätä lattialle makaamaan mitään irtoneaisia esineitä.
- Sido alhaalla riippuvat kaapelit, narut tai verhot korkealle, jotta vältetään niiden alas vetäminen.
- Varmista, että akut on täyteen latattuna, jos roboti on ollut käyttämättä pidempään kuin 4 kuukautta.
- Valitse asemassa toiminta „hiljainen toiminta (Quiet mode)“, jos et halua tulla häirityksi televisiota katseltaessa tai puhelinkeskustelun aikana.
- Varmista yhtä huonetta puhdistettaessa, että kaikki ovet on suljettu.

- Varmista yhtä kerrosta puhdistettaessa, että puhdistusrobotti ei pääse ovien taakse.
- Paras ajankohta robotin poiskytkemiseen on silloin, kun robotti on latausta varten asemalla (pölysäiliön tyhjäksi imemisen jälkeen).

Tutustuaksesi RoboCleaner:iin vielä paremmin, suosittelemme, että luet ennen robotin käyttöönottoa käyttöohjeen lopussa olevan luvun „Usein esitetyt kysymykset ja vastaukset“.

Käyttöönotto

Kuva 6

→ Kytke asema päälle.

Merkkivalo - jatkuva puhdistus palaa.

Kuva 7

→ Aseta puhdistusrobotti lattialle aseman eteen.

Kuva 8

→ Kytke puhdistusrobotti päälle.

Huomautus: Puhdistusrobotti ajaa aina ensin asemalle tyhjentääkseen pölysäiliön, tarkastaakseen akkujen latauksen ja tarvittaessa ladatakseen akut. Sen jälkeen puhdistusrobotti aloittaa puhdistusajan.

Puhdistusrobotin merkkivalot		
Vihreä	Jatkuva valo	Puhdistusajo
	Hidas vilkunta	Puhdistusrobotti etsii asemaa
	Nopea vilkunta	Akkuja ladataan
Punainen	Katsu lukua „Häiriöapu“	

Käyttöönotto pitkän säilytysajan jälkeen tai akkujen ollessa tyhjtät

Jos robotin akut ovat täysin tyhjtät sitä käyttöön otettaessa, robotissa ei ole mitään toimintaa. Ottaaksesi laitteen käyttöön menettele silloin seuraavasti:

Kuva 9

→ Aseta puhdistusrobotti asemaan ja paina n. 60 sekuntia robotin latauskosket-

timia aseman latauskoskettimia vasten, tällöin pölysäiliö imuroidaan tyhjäksi.

→ Aseta puhdistusrobotti sitten 50 cm aseman etupuolelle ja kytke robotti päälle.

Huomautus: Puhdistusrobotti ajaa itsenäisesti asemaan ja latautuu. Latausaika on n. 60 minuuttia.

Puhdistuksen keston valinta

Valitse asemalla puhdistusaika alla olevan taulukon mukaisesti. (Perusasetus: jatkuva käyttö).

Kuva 10

→ Paina painiketta "Puhdistuksen keston valinta" kunnes haluttu puhdistuksen kesto on asetettu.

Huomautus: Merkkivalot näyttävät valittuna olevan puhdistuksen kestoajan.

Puhdistuksen keston valinta	
1 x painallus	Puhdistuksen kesto 3 tuntia. <i>alue alle 45 m²</i>
2 x painallus	Puhdistuksen kesto 6 tuntia. <i>alue 45 - 90 m²</i>
3 x painallus	Puhdistuksen kesto 9 tuntia. <i>alue 80 - 135 m²</i>
4 x painallus	jatkuva käyttö (perusasetus)

Puhdistustoiminta alkaa. Kun valittu puhdistusaika on päättynyt, puhdistusrobotti jää tyhjennyksen ja latauksen jälkeen seisomaan aseman eteen kytkettyä pois päältä.

Hiljainen toiminta (Quiet mode)

Ihanteellinen puhdistusajoihin yöllä tai ihmisten läsnäollessa.

Kuva 11

→ Paina painiketta "Hiljainen toiminta (Quiet mode)".

Merkkivalo palaa. Asema tyhjentää puhdistusrobotin, robotti puhdistaa 8

tunnin aikajakson ajan pienemmällä melutasolla ja pienemmällä teholla. Sen jälkeen asema kytkeytyy takaisin normaalikäyttöön.

Ajo-ohjelmat

Puhdistusrobotilla on neljä ajo-ohjelmaa, joita se käyttää sopeutuakseen lattian vaihteleviin likaisuuksiin. Mikä likaisempi lattia on, sitä tehokkaammin sitä puhdistetaan. Ajo-ohjelman valintaa ohjataan pölysäiliön tunnistimien tunnistaman likaantumisas-teen perusteella. Valinta tapahtuu **auto-maattisesti** ja sitä ei näytetä. Jos likaantuneisuus pienenee, valitaan taas 1. ajo-ohjelma.

Puhdistusrobotin ajo-ohjelmat	
1	Normaali puhdistus <i>Ajo satunaisperiaatteen mukaan normaalilla nopeudella.</i>
2	Yksittäinen, normaalilikainen kohta <i>Hidas ajo likaantuneen kohdan ylitse.</i>
3	Yksittäinen, pahemmin likaantunut kohta <i>Hidas ajo eteen- / taaksepäin likaantuneen kohdan yli.</i>
4	Laajempi voimakkaasti likaantunut alue <i>Hidas sädemäinen tähtiajo likaantuneen alueen päällä.</i>

Puhdistusrobotin pysäköinti

Jos puhdistusrobotin tulee lopettaa puhdistaminen seuraavan latauksen jälkeen:

Kuva 12

→ Paina painiketta "Puhdistusrobotin pysäköinti".

Merkkivalo palaa.

Huomautus: Seuraavan asemalle paluun jälkeen robotti tyhjennetään ja ladataan. Sen jälkeen robotti jää poiskytkettynä seisomaan aseman eteen.

Käytön lopetus / kytkentä pois päältä

Jos puhdistusrobotin pitää heti keskeyttää puhdistus, kun esim. käyttöpaikkaa pitää vaihtaa:

Kuva 13

→ Kytke ensin puhdistusrobotti pois päältä.

→ Kytke sitten asema pois päältä.

Huomautus:

Jos puhdistusrobotia ei tulla käyttämään pitemmän ajanjakson ajan, anna ensin akkujen latautua täyteen (katso lukua "Käyttöönotto").

Hoito ja huolto

Huomio:

Ennen kaikkia huoltotoita, kytke puhdistusrobotti ja asema pois päältä!

Puhdistusrobotin asema

Aseman suodatinpussin vaihto

Suodatinpussi on vaihdettava, jos punainen merkkivalo – "Suodatin täynnä" palaa.

Kuva 14

→ Avaa suodattimen kansi.

Kuva 15

→ Vedä suodatinpussia kielekkeestä ylöspäin ulos kannattimesta. Hävitä suodatinpussi kotitalousjätteenä.

Varasuodatinpussisarja: (5 suodatinpussia, 1 moottorin suojasuodatin)

Tilausnumero: 6.904-257.0

Kuva 16

→ Työnnä uusi suodatinpussi vasteeseen asti kannattimeen.

Huomio: Älä koskaan työskentele ilman paikalleen asetettua suodatinpussia!

→ Sulje suodattimen kansi.

Moottorin suojasuodattimen vaihto

Kuva 17

→ Vaihda 5 vaihdetun suodatinpussin jälkeen myös moottorin suojasuodatin (sisältyy varasuodatinpussisarjaan).

Puhdistusrobotti

Pyörien puhdistus

- Puhdista pyörien kulkupinnat, jos ne ovat likaantuneet.
Likahiukkaset (kuten esim. hiekka jne.) voivat tarttua kulkupintoihin ja vahingoittaa sitten arkoja tasaisia lattiapintoja.

Aloita puhdistusrobotin kaikki huolto-työt seuraavin askelin:

- Tyhjennä pölysäiliö, katso lukua „Käyttöönotto“.
- Pölysäiliön avaaminen:
Käännä puhdistusrobotti selälleen ja aseta pehmeälle alustalle.
Kuva 18
Avaa pölysäiliön molemmat lukitusvivut.
Kuva 19
Nosta pölysäiliön kansi pois.

Lattasuodattimen puhdistus

Puhdista aseman jokaisen suodatinpussin vaihdon yhteydessä puhdistusrobotin lattasuodatin.

- Tyhjennä pölysäiliö ja avaa pölysäiliö (kuten edellä on kuvattu).
- Kuva 20
- Poista lattasuodatin pölysäiliöstä.
 - Kopista lattasuodatin puhtaaksi tai puhdista se pienellä harjalla.

Kuva 21

- Aseta lattasuodatin takaisin paikalleen, kielekkeiden tulee osoittaa lukistuvipujen suuntaan.

Harjatelan irrotus / puhdistus / vaihto / kiinnitys

- Tyhjennä pölysäiliö ja avaa pölysäiliö (kuten edellä on kuvattu).

■ Harjatelan irrotus

Kuva 22

- Vedä harjatelata ulos oikeanpuolisesta johteesta.

Vedä sen jälkeen harjatelata ulos sivukiinnikkeestä.

■ Harjatelan puhdistus

Likaantunut harjatelata puhdistetaan automaattisesti jokaisen puhdistusvaiheen yhteydessä asemassa. Jäljelle jääneet hiukset ja kietoutuneet langat voi poistaa käsin.

Kuva 23

- Leikkaa saksilla harjatelan leikkuureunaa pitkin.

- Poista kietoutuneet langat ja hiukset.

■ Harjatelan vaihto

- Vaihda harjatelata, kun harjakset ovat kuluneet.

Varaharjatelata:

Tilausnumero: 4.250-075.0

Kuva 24

■ Harjatelan kiinnitys

- Aseta harjatelata ensiksi vasempaan kiinnittimeen.

- Paina harjatelata sitten koukku alaspäin oikeanpuoliseen johteeseen, varmista oikea paikalleen lukkiutuminen.

Pölyntunnistimien puhdistus

- Tyhjennä pölysäiliö ja avaa pölysäiliö (kuten edellä on kuvattu).

Kuva 25

- Puhdista pölyntunnistimet pehmeällä liinalla tai pehmeällä pensselillä.

Lopeta puhdistusrobotin kaikki huolto-työt seuraavin askelin:

- Pölysäiliön kannen asennus:

Kuva 26

Aseta kansi pölysäiliön päälle.

Kuva 27

Sulje molemmat lukitusvivut.

Paina lisäksi kannen etupuolta ja varmista siten, että pölysäiliö sulkeutuu varmasti.

Akkujen vaihto

Kuva 28

- Löysää molempien akkujen ruuvit ja poista vanhat akut.

- Aseta uudet akut paikoilleen ja ruuvaa ne kiinni.

Vara-akku (1 kpl):

Tilausnumero: 4.810-012.0

Tekniset tiedot

Puhdistusrobotin asema

Käyttöjännite 1~50 Hz	220 - 240 V
Imuteho	600 W
Äänenvoimakkuus (hiljainen käyttö)	60 (54) dB(A)
Suodatinpussin tilavuus	2 l
Mitat	500 x 250 x 230 mm
Paino	5,8 kg

Puhdistusrobotti

Akkujännite	12 V
Akkujen kapasiteetti	1,7 Ah
Akkutyypä	NiMH
Akkujen latausaika	10 - 20 min
Puhdistusaika per akkulataus, maks.	60 min
Pölysäiliön tilavuus	0,2 l
Mitat	ø 280 x 105 mm
Paino	2,0 kg

Vanhan laitteen ja akun hävittäminen

Puhdistusrobotissa on 2 sisäänrakennettua akkua, ne on poistettava ennen vanhan laitteen hävittämistä.

- Hävitä vanha laite ympäristöystävällisesti.

Akun poisto ja hävitys

- Poista puhdistusrobotin molemmat akut, katso lukua „*Akkujen vaihto*“.
- Hävitä akut ympäristöystävällisesti (vie ne keräyspaikkaan tai takaisin jälleenmyyjälle).

Vaara!

Älä avaa akkua, vaarana on oikosulun muodostuminen, lisäksi akusta voi poistua ärsyttäviä höyryjä tai syövyttäviä nesteitä.

Älä aseta akkua alttiiksi voimakkaalle auringon valolle, kuumuudelle tai tulelle, syntyy akun räjähtämisvaara.

Häiriönpoisto

Merkkivalojen näytöt:		
Vihreä	Jatkuva valo	Normaali käyttötila
	Hidas vilkunta	Puhdistusrobotti etsii asemaa
	Nopea vilkunta	Akkuja ladataan
Punainen	Nopea vilkunta	Puhdistusrobotti on juuttunut paikalleen
	Hidas vilkunta	Puhdistusrobotti on likaantunut
Punainen	Jatkuva valo	Ota yhteys valtuutettuun asiakaspalveluun!

Ongelma	Näyttö	Seuraus	Korjaus
Puhdistusrobotti ei pääse pois huonekalujen nurkasta	Punainen nopea	Puhdistusrobotti jää paikalleen	Siirrä tarvittaessa huonekaluja. Kytke puhdistusrobotti pois päältä ja poista se huonekalujen nurkasta. Aseta lattialle ja kytke päälle.
Loivasti nousevat huonekalut	Punainen nopea	Puhdistusrobotti istuu ja jää paikalleen	Kytke puhdistusrobotti pois päältä ja poista se päälle-ajetulta kohteelta. Aseta lattialle ja kytke päälle.
Puhdistusrobotti on jäänyt kiinni kalusteiden alle	Punainen nopea	Puhdistusrobotti jää paikalleen	Kytke puhdistusrobotti pois päältä ja vapauta. Aseta lattialle ja kytke päälle.
Harjatela on kerännyt irtonaisia esineitä ja juuttunut kiinni	Punainen hidas	Puhdistusrobotti jää paikalleen	Kytke puhdistusrobotti pois päältä ja käännä selälleen. Poista varovasti kiinni juuttuneen esineet, irtonaisia esineitä voivat olla: leikkikalut, vaatekappaleet,...
Puhdistusrobotti ja lataus- / imurointitoimenpiteen jälkeen seisomaan	Punainen hidas	Pölysäiliö on täynnä	Tyhjennä ja puhdista pölysäiliö.
	Punainen hidas	Harjatela on liikaa likaantunut	Puhdista harjatela
	Punainen hidas	Harjatela on juuttunut kiinni	Vapauta harjatela varovasti kiinnijuuttuneista esineistä.
	Punainen hidas	Harjatela ei ole asetettu oikein paikalleen	Tarkasta harjatelan kiinnitys.
	Punainen hidas	Aseman imusuulake on tukossa	Tarkasta aseman imusuulake ja puhdista tukoksista.

Ongelma	Näyttö	Seuraus	Korjaus
Puhdistusrobotti ajaa matolla epätasaisesti, keinuu voimakkaasti ylös ja alas	Vihreä Jatkuva valo	Epätasainen puhdistus	Ajotapa on normaali mattojen päällä, joiden nukan korkeus on > 20 mm.
Puhdistusrobotti ajaa enää vain tähtimäisesti	Vihreä Jatkuva valo	Puhdistetaan vain tietty aluetta	Puhdista pölyntunnistimet pehmeällä liinalla tai pensselillä.
Puhdistusrobotti ei löydä asemaa	Vihreä hidas	Asema on asetettu epäedullisesti huone-tilaan	Aseta asema uuteen paikkaan, huomioi asetusohteet.
Puhdistusrobotti ei aja asemaan	Vihreä hidas	Puhdistusrobottia ei imuroida tyhjäksi	Tarkasta pölysäiliön kannen tiivis istuvuus. Aseta asema tasaiselle alustalle. Asenna nousuramppi asemaan.
Puhdistusrobotti on kerännyt kosteaa likaa	–	Harjatela ja lattasuodatin ovat tukkeutuneet	Poista harjatela ja lattasuodatin ja puhdista perusteellisesti. Huomio: Älä aseta kosteaa suodatinta takaisin paikalleen.
Puhdistusrobotti päästää narisevaa ääntä puhdistuksen aikana	–	Puhdistustulos on huono	Harjatela ei istu kunnolla paikallaan. Kytke puhdistusrobotti pois päältä ja tarkasta istuvuus.
Puhdistustulos on huono	–	Harjatela kulunut	Vaihda harjatela.
Puhdistusrobotti on juuttunut asemaan	Asema: kaikki LEDit vilkkuvat	Puhdistusrobotti jää latausajan kulumisen jälkeen seisomaan asemaan	Poista juuttumisen aiheuttanut esine. Kytke asema pois päältä ja uudelleen päälle. Ota yhteys valtuutettuun asiakaspalveluun!
Sisäinen tai ulkoinen oikosulku latauskosketinliu-koissa	Asema: kaikki LEDit vilkkuvat	–	Ota yhteys valtuutettuun asiakaspalveluun!

EU-standardinmukaisuustodistus

Vakuutamme, että alla mainitut tuotteet vastaavat suunnittelultaan ja rakenteeltaan sekä valmistustavaltaan EU-direktiivien asianomaisia turvallisuus- ja terveysvaatimuksia. Jos tuotteeseen/tuotteisiin tehdään muutoksia, joista ei ole sovittu kanssamme, tämä vakuutus ei ole enää voimassa.

Tuote: Robo Cleaner

Tyyppi: RC 3000

Yksiselitteiset EU-direktiivit

2006/95/EY

2004/108/EY

Sovelletut harmonisoidut standardit

EN 55014-1: 2006 + A1: 2009

EN 55014-2: 1997 + A2: 2008

EN 60335-1

EN 60335-2-2

EN 61000-3-2: 2006 + A2: 2009

EN 61000-3-3: 2008

EN 62233: 2008

Sovelletut kansalliset standardit

-

CE-merkinnän vuosi

2004

Allekirjoittaneet toimivat yrityksen johton puolesta ja sen valtuuttamina.



H. Jenner

CEO



S. Reiser

Head of Approbation

Dokumentointivaltuutettu:

S. Reiser

Alfred Kärcher GmbH & Co. KG

Alfred-Kärcher-Str. 28 - 40

71364 Winnenden (Germany)

Puh.: +49 7195 14-0

Faksi: +49 7195 14-2212

Winnenden, 2010/12/01

Usein esitetyt kysymykset ja niiden vastaukset

Minkälaisia päällysteitä robotti pystyy puhdistamaan?

Robottia voidaan käyttää kaikenlaisilla pinnoilla, kuten matoilla ja kovilla pinnoilla (kaakelit, parketti jne.). Erittäin korkeanukkaisille matoille (> 20 mm) laite soveltuu vain rajoitetusti. Liikkuva harjausreuna mukautuu automaattisesti eri lattiapäällysteisiin.

Onko ajettavuus huonekalujen alle ongelma?

Ei, kompaktin ja matalan rakenteen ansiosta robotti pystyy puhdistamaan myös huonekalujen, kuten esim. sängyt, sohvat ja kaapit, alta.

Miten robotti kuljettaa talteen otetun pölyn asemalle?

Robotissa on pölysäiliö, jonka asema imuroi säännöllisesti tyhjäksi.

Miten asema ottaa pölyn vastaan?

Asemassa pöly kerätään tavanomaiseen suodatinpussiin (2 litraa).

Vaihtovälit ovat joustavia, niistä tiedotetaan käyttäjälle hyvissä ajoin näytön merkkivallolla.

Miten paljon pölyä robotti pystyy keräämään?

Pölysäiliön tilavuus riittää yhden tunnin puhdistamiseen likaantuneisuuden ollessa normaalia. Mikäli tämä ei riitä yksittäistapauksessa, robotti palaa yksinkertaisesti aikaisemmin takaisin asemalle, tyhjentää sisällön ja jatkaa taas työskentelyä.

Miten robotti kerää pölyä?

Imulla tuetulla harjauksella lika harjataan robotin pölysäiliöön.

Saako robotti puhdistaa ilman valvontaa asunnossa / talossa?

Kyllä, tämä on ilman muuta mahdollista. Robotti on itsenäinen järjestelmä, joka ei vaadi valvontaa; sen pölysäiliö imuroidaan asemalla tyhjäksi.

Miten paljon aikaa robotti tarvitsee, kunnes se on ladattu tai käyttövalmis?

Latausaika on 15 - 60 minuutin välillä, riippuen akun lataustilasta ennen latausta. Ensimmäisessä käyttöönotossa robotin latausaika on varmasti kaikista pisin.

Millä nopeudella robotti liikkuu?

Robotti liikkuu vakiona 20 cm sekunnissa. Voimakkaasti liikaantuneissa kohdissa nopeus puoliittuu, jotta puhdistus tulee tehokkaammaksi. Samoin asemaa lähestyttäessä, jotta tarkka sisäänajo mahdollistuu.

Montako neliometriä robotti pystyy puhdistamaan tunnin aikana?

Robotti puhdistaa jopa 15 neliometriä tunnissa. Monet kohdat, ennen kaikkea usein käytetyt liikkumisväylät, puhdistetaan useampaan kertaan eri suunnista.

Milloin robotti tietää, että sen on ajettava asemalle?

Robotti lähestyy asemaa heti kun akun jännite on laskenut tietyllä tasolla tai pölysäiliö on täynnä.

Kuinka kauan kestää robotin imurointi tyhjäksi asemassa?

Tyhjäksi imurointi kestää n. 30 sekuntia.

Missä robotti ohjelmoidaan? Mihin on kiinnitettävä huomiota?

Robotti voidaan vain kytkeä päälle tai pois päältä.. Asemasta voidaan esivalita puhdistuksen kesto aika. Lisäksi voidaan esiasettaa, että robotti seuraavan asemalle ajon jälkeen ei poistu enää asemalta (pysäköintitoiminto).

Minkä periaatteen mukaan robotti liikkuu?

Robotti ajaa satunnaisperiaatteen mukaisesti huonetilassa. Osuessaan esteeseen robotti muuttaa suuntaansa satunnaisella kulmalla ja liikkuu sitten niin kauan suoraan eteenpäin, kunnes osuu seuraavaan esteeseen.

Millä apukeinoilla robotti pystyy selviytymään esteistä?

Robotti tunnistaa portaat tunnistimilla eikä voi pudota alas.

Erikoisen matonhapsuohjelman avulla robotti ei jää kiinni matonhapsuihin. Erialaisten kääntymis- ja ajokulmien ansiosta robotti löytää ulos myös ahtaista nurkista.

Miten robotti työskentelee tehokkaimmin (huoneittain, kerroksittain)?

Robotti työskentelee tehokkaimmin huonekohtaisesti, ts. asema ja robotti ovat samassa huoneessa. Tällä tavalla etsimisaika palattaessa asemalle jää lyhyeksi, tehokkaan puhdistusajan osuus on siten suurin.

Kokonaisia kerroksia puhdistettaessa asema tulee sijoittaa asunnon keskikohtaan, jotta robotti pystyy helposti ajamaan asemalle.

Puhdistetaanko nurkat ongelmitta (robotti on pyöreä)?

Ei, mutta jatkuvan puhdistuksen ansiosta pölyn muodostuminen vähenee huomattavasti. Näin estetään tehokkaasti pölyn kerääntyminen nurkkiin.

Mitä tapahtuu portaissa/tasoeroissa?

Portaikot: Robotti työskentelee optisten tunnistimien avulla, jotka tunnistavat portastanteet ja välittävät robotille signaalin, että sen on muutettava suuntaansa.

Tasoerot: Robotti selvittää molempiin suuntiin sekä kovat tasoerot 10 mm:iin asti että myös pehmeät tasoerot 20 mm:iin asti.

Huomio:

Älä jätä irtoneaisia esineitä (esim.: sanomalehtiä, vaatekappaleita) portaiden ja tasoerokohtien päälle osittain tai kokonaan, koska ne voivat haitata tunnistimien toimintaa. – Putoamisvaara!

Voiko kalusto tms. vaurioitua?

Ei, asunnon sisustusesineet eivät vaurioidu.

Kuitenkin on huomioitava, että robotti voi tönäistä särkyviä esineitä ja siirtää niitä tai vetäistä niitä kaapelista alas huonekalujen päältä (esim. puhelin). Tällöin on tärkeää järjestää huone "robotin mukaiseksi".

Miten kotieläimet reagoivat robottiin?

Koska robotti on hiljainen eikä käytä ultraääntä, odotettavissa ei ole ongelmia kotieläinten kanssa. Itsestään liikkuminen aiheuttaa useimmin vain epäluuloa.

Mitä on huomioitava lasten suhteen?

Robottia ei tulisi jättää valvomatta, kun lapset leikkivät samassa huoneessa. Jos lapset asettuvat ajelumielessä robotin päälle, seurauksena saattaa olla laitteen mekaaninen vaurioituminen.

Miksi robotti jää tässä tai tuossa tilanteessa paikoilleen?

Robotti voi vapauttaa itsensä kiperistä tilanteista vain tietyssä määrin, esim. korkeaksi kerääntyneet kaapelikatkat saattavat johtaa robotin toivottomiin liikehtimisyhteyksiin. Tässä tapauksessa robotti kytkeytyy jonkin ajan kuluttua pois päältä. Silloin robotin punainen merkkivalo vilkkuu nopeasti.

Tilanne voidaan korjata yksinkertaisesti sillä, että robotti asetetaan vapaaseen kohtaan ja kytketään pois päältä ja taas päälle. Tämän jälkeen robotti jatkaa ongelmitta puhdistusajoa.

Miten robotti siirretään oikein?

Voit nostaa robotin molemmin käsin lattialta tai yhdellä kädellä harjan syvennyksestä.

Mitä tapahtuu, jos robotti on lakaissut kosteaa likaa?

Se johtaa suodattimen tukkeutumiseen. Tällöin on tarpeen poistaa suodatin robotista ja puhdistaa se (katso lukua „Lattasuodattimen puhdistus“).

Mitä voi tapahtua, jos robotti juuttuu paikalleen, kun olen poissa?

Silloin ei voi tapahtua mitään. Robotti jää seisomaan tähän paikkaan ja näyttää juutumissignaalia. Jos valo ei enää vilku, akut ovat tyhjäät ja ne pitää ladata uudelleen.

Innehållsförteckning

Allmänna anvisningar 5
Ändamålsenlig användning 5
Miljöskydd 6
Garanti 6
Säkerhetsanvisningar 6
Beskrivning av aggregatet 7
Funktion och arbetsätt 7
Reglage 8
Förberedelser för driftsättning 8
Packa upp apparaten 8
Montera stationens påkörningsramp 8
Råd vid installation av stationen 8
Drift 9
Förberedelser för rengöringen 9
Tips och knep 9
Idrifttagande 9
Inställning av rengöringsperiodens längd 10
Tyst drift (Quiet mode) 10
Driftsprogram 10
Parkera rengöringsrobot 11
Avsluta drift/stänga av 11
Skötsel och underhåll 11
Station för rengöringsrobot 11
Rengöringsrobot 11
Tekniska data 13
Station för rengöringsrobot 13
Rengöringsrobot 13
Hantera uttjänade apparater och batterier på ett miljövänligt sätt 13
Ta ur batteriet och föra till avfall 13
Åtgärder vid fel 14
Försäkran om EU-överensstämmelse 16
Ofta förekommande frågor och svar 16

Allmänna anvisningar

Bäste kund,



Läs bruksanvisning i original innan aggregatet används första gången, följ anvisningarna och spara driftsanvisningen för framtida behov, eller för nästa ägare.

Ändamålsenlig användning

RoboCleaner består av två enheter; en **station** och en batteridrivna **rengöringsrobot**.

- Den är avsedd för helautomatisk rengöring inomhus och kan användas på alla slags golv för självständig, kontinuerlig underhållsrengöring.
- Denna produkt har konstruerats för privat användning och är ej avsedd för påfrestande, industriell användning.

Använd RoboCleaner uteslutande:

- till att rengöra textil- och hårda golvbeläggningar i privata hushåll.

Observera : Testa först på en undanskymd plats för att undvika repor på väldigt känsliga golvbeläggningar (t.ex. marmor).

RoboCleaner får **inte** användas till rengöring:

- av våta golv.
- av tvätttrum eller andra fuktiga utrymmen.
- av trappor
- av bordsskivor och hyllor.
- av källare eller vindar.
- av lagerutrymmen, industribyggnader etc.
- utomhus

Tillverkaren påtar sig inget ansvar för eventuella skador som uppkommer på grund av felaktig användning eller felaktig hantering.

Miljöskydd



Emballagematerialen kan återvinnas. Kasta inte emballaget i hushållsso-porna utan för dem till återvinning.



Kasserade apparater innehåller åter-vinningsbart material som bör gå till återvinning. Batterier, engångs och uppladdningsbara, innehåller ämnen, som inte får komma ut i miljön. Överlämna där-för kasserade apparater och batterier till lämpligt återvinningssystem.

Hantera filter och filterpåse

Filter och filterpåse är tillverkade i miljövän-ligt material.

Så länge de inte innehåller uppsugna sub-stanser, som inte får kastas i hushållsso-porna, så kan de avyttras på detta sätt.

Uppllysningar om ingredienser (REACH)

Aktuell information om ingredienser finns på:

www.kaercher.com/REACH

Garanti

I respektive land gäller de garantivillkor som publicerats av våra auktoriserade dist-ributörer. Eventuella fel på aggregatet re-parerats utan kostnad under förutsättning att det orsakats av ett material- eller tillverk-ningsfel. I frågor som gäller garantin ska du vända dig med kvitto till inköpsstället eller närmaste auktoriserade serviceverkstad. (Se baksidan för adress)

Säkerhetsanvisningar

Användning är förbjuden i utrymmen:

- som är säkrade med larm eller rörelse-detektorer.
- där luften innehåller brännbara gaser från bensin, eldningsolja, färgförtun-ning, lösningsmedel, fotogen eller sprit (explosionsrisk).
- med öppen eld eller glöd i öppen spis utan uppsikt.
- med brinnande ljus utan uppsikt.

⚠ Fara

- Aggregatet får endast anslutas till väx-elström. Spänningen ska motsvara den spänning som är angiven på aggrega-tets typskylt.
- Kontrollera före varje användningstill-fälle att nätsladden och nätkontakten inte är skadade. Skadade sladdar ska genast bytas ut av auktoriserad kund-service/elektriker.
- Ta aldrig i sladd och eluttag med fuktiga händer.
- Håll alltid i kontakten när denna ska dras bort från eluttaget, aldrig i sladden.
- Håll förpackningsfolien borta från barn, risk för kvävning!

⚠ Observera

- Denna apparat är ej avsedd att använ-das av personer (även barn) med be-gränsad fysisk, sensorisk eller mental färdighet eller av personer som saknar erfarenhet och/eller kunskande, såvida de inte övervakas av en person ansva-rig för deras säkerhet eller har fått in-struktioner av en sådan person hur apparaten ska användas. Barn ska hål-las under uppsikt för att garantera att de inte leker med apparaten.
- Använd endast av KÄRCHER godkän-nda tillbehör och reservdelar. Originaltill-behör och originalreservdelar gör att aggregatet kan användas säkert och utan störning.
- Aggregatet får bara repareras av en auktoriserad kundservice.

- Stäng av maskinen efter varje användning och före all form av rengöring/underhåll.

Varning

- Apparaten innehåller roterande borstvalsar. Stoppa aldrig in fingrar eller verktyg under drift!
- Lämna inte barn ensamma med rengöringsroboten medan rengöringen pågår.
- Stå eller sitt inte på station el. rengöringsrobot.
- Det finns risk att snubbla på rengöringsroboten som far omkring.
- Föremål kan välta när rengöringsroboten stöter emot (även föremål på bord eller små möbler).
- Rengöringsroboten kan fastna i nedhängande telefonsladdar, elkablar, bordsdukar, band, bälten o.s.v. Det kan leda till att föremål ramlar ner.

Hänvisningar beträffande laddningsdrift för laddstation och rengöringsrobot

- Det är bara rengöringsroboten som får laddas med stationens laddningsanordning.
- De laddningsbara batterierna till rengöringsroboten får bara laddas på stationens laddningsanordning.
- **Risk för kortslutning!** Håll ledande föremål (t.ex. skruvmejslar eller liknande) borta från laddkontaktarna.

Beskrivning av aggregatet

Funktion och arbetsätt

RoboCleaner består av två enheter; en **station** och en batteridriven **rengöringsrobot**.

Rengöringsrobot

Den mobila rengöringsroboten får sin energi från inbyggda, uppladdningsbara batterier. Rengöringsroboten kan arbeta i upp till 60 minuter på en batteriladdning.

Roboten är förbunden med stationen via infraröd. Försämras batteriladdningen söker den sig självständigt till stationen för att ladda upp sig där. När den får söka lite längre stänger den av rengöringsaggregaten för att spara energi under sökningen.

Rengöringsroboten rör sig slumpmässigt och stöter den på ett hinder byter den riktning inom en valfri vinkel. Den kör därefter rakt fram, tills den stöter på nästa hinder.

Rengöringsrobotens låga konstruktion gör att den kan rengöra under möbler som sängar, soffor och skåp.

Den arbetar med optiska sensorer (fallsensorer), som känner av trappor och avsatser och förhindrar att roboten faller ned. Rengöringsroboten har 4 driftsprogram och kan därför anpassa sig till golvet varierande nedsmutsningsgrad. Styrningen sker automatiskt med hjälp av sensorer i smutsbehållaren och är beroende av den registrerade nedsmutsningsgraden.

Station för rengöringsrobot

På stationen laddas robotens batterier och smutsen sugas ut ur smutsbehållaren. Smutsen samlas i en filterpåse (2 l). Efter laddningen lämnar roboten självständigt stationen och fortsätter rengöringsarbetet.

Reglage

Figurer och bilder finns på kartongens utfällbara sidor!



Station för rengöringsrobot

- 1 Bärhandtag, fällbart
- 2 Urtag för öppningen av filterlocket
- 3 Manöverpanel station
- 4 Stationens TILL/FRÅN-knapp
- 5 Infraröd sändare
- 6 Utsugsöppning
- 7 Påkörningsramp för rengöringsrobot (för dockning till station)
- 8 Laddningskontakter
- 9 Nätkabel

Manöverpanel station (3).

- A Kontrollampa (grön) – parkera rengöringsrobot
- B Knapp "Parkera rengöringsrobot" – Till/ Från
- C Knapp "Välja rengöringsperiod"
- D Kontrollampa (grön) – 3 timmars rengöring
- E Kontrollampa (grön) – 6 timmars rengöring
- F Kontrollampa (grön) – 9 timmars rengöring
- G Kontrollampa (grön) – kontinuerlig rengöring
- H Kontrollampa (röd) – filter fullt
- I Knapp "Tyst drift (Quiet mode)" – På/Av
- J Kontrollampa (grön) – tyst drift

Rengöringsrobot

- 10 Knapp "Starta rengöringsrobot"
- 11 Knapp "Stäng av rengöringsrobot"
- 12 Lampor (grön - drift/röd - störning)
- 13 Laddningskontakter
- 14 Infraröd mottagare
- 15 Stötfångare
- 16 Borstvals
- 17 Fallsensorer (4x)
- 18 Uppladdningsbara batterier (2x)
- 19 Låsspak smutsbehållare (2x)

20 Smutsbehållarens lock

21 Smutsbehållare

Förberedelser för driftsättning

Packa upp apparaten



Emballagematerialen kan återvinnas. Kasta inte emballaget i hushållssoporna utan för dem till återvinning.

Bild 1

- Kontrollera vid uppackningen, att alla delar finns med. Kontakta omedelbart återförsäljaren om det skulle saknas delar eller om transportskador konstateras.

Montera stationens påkörningsramp

Bild 2

- Luta påkörningsrampen. Sätt stationens urtag på påkörningsrampens tappar.
- Tryck ner stationen och påkörningsrampen, till anslutningen hakar fast.

Råd vid installation av stationen

Stationens position ska väljas så att rengöringsroboten med största sannolikhet korsar den infraröda strålen ofta. Då hittar den tillbaka stationen utan problem.

Bild 3

- Häng i nätkabeln i kabelkrokarna och var noga med att den då dras genom öppningen i höljet.

Anvisning: Linda inte ut längre nätkabel än nödvändigt.

- Ställ upp laddningsstationen på ett plant underlag.

Varning:

Vid gångar och trappor måste innerhörn säkras om utrymmet under räcket är större än 10 cm.

- Skjut in nätkontakten i lämpligt uttag.

Rengöring av ett rum

Bild 4

→ Placera stationen i rummet som ska rengöras, t.ex. så som visas på bilden.

Anvisning: Anpassningen till olika stora rum kan göras genom val av rengöringsperioden (se kapitlet "Välja rengöringsperiod").

Rengöra ett våningsplan

Bild 5

→ Välj platsen där stationen ska placeras på sådant sätt att det blir lättare för rengöringsroboten att nå flera rum.

Anvisning: Ställ in den rengöringsperiod som behövs (se kapitlet "Välja rengöringsperiod").

Varning:

Vid gångar och trappor måste innerhörn säkras om utrymmet under räcket är större än 10 cm.

Anvisning: Avsatser mellan rum som är mellan 2 cm och 8 cm kör rengöringsroboten i normalfallet nerför under drift men inte uppför.

Drift

Förberedelser för rengöringen

Varning:

Se till att det inte ligger några hinder på golvet, i trappor eller på avsatser innan rengöringsroboten används.

Hinder kan exempelvis vara:

- tidningar, böcker, tidskrifter, papper
- kläder, leksaker, CD-skivor
- plastpåsar
- flaskor, glas
- gardiner på golvet
- badmattor

Följande exempel är inga hinder:

- enstaka kablar i rummet
- upp till 1 cm höga trösklar

Följande exempel är inga hinder:

- mattfransar kortare än 10 cm

Tips och knep

- lakttag rengöringsroboten vid de första rengöringarna. Hinder i rummet som roboten inte klarar av ska tas bort på ett tidigt stadium. Då undviker du oönskade avbrott.
- Städa undan på samma sätt som om du skulle dammsuga innan du använder rengöringsroboten. Låt inte lösa föremål ligga på golvet.
- Bind upp nedhängande kablar, band eller draperier för att undvika att de dras ner.
- Var noga med att batteriet är fulladdat när du ställer undan aggregatet under mer än 4 månader.
- Ställ in funktionen "Tyst drift (Quiet mode)" på stationen om du inte vill bli störd när du tittar på tv eller pratar i telefon.
- Se till att alla dörrar är stängda när ett rum rengörs.
- Var noga med att rengöringsroboten inte kan ta sig in bakom dörrar när ett våningsplan rengörs.
- Den bästa tidpunkten att stänga av rengöringsroboten är när den befinner sig i stationen för laddning (efter att smutsbehållaren har sugits tom).

För att lära känna RoboCleaner ännu bättre rekommenderar vi dig att beakta kapitlet "Vanliga frågor och svar" i slutet av beskrivningen före starten.

Idrifttagande

Bild 6

→ Starta stationen.

Kontrolllampan - kontinuerlig rengöring lyser.

Bild 7

→ Ställ rengöringsroboten på golvet framför stationen.

Bild 8

→ Starta rengöringsroboten.

Anvisning: Rengöringsroboten kör alltid först till stationen för att tömma smutsbehållaren, kontrollera batteriladdningen och ladda batterierna om det behövs. Därefter börjar den göra rent.

Kontrolllampor på rengöringsroboten		
Grönt	Permanent sken	rengöring
	Långsam blinkning	Rengöringsrobot söker station
	Snabb blinkning	Batterier laddas
rött	Se kapitlet "IStörningshjälp"	

Idrifttagning efter längre stilleståndsperiod eller tomt batteri

Om man försöker starta med helt tomma batterier visar aggregatet ingen som helst funktion. Gör då enligt följande för att ta aggregatet i drift

Bild 9

➔ Ställ rengöringsroboten i stationen och tryck laddningskontakterna mot stationens laddningskontakter under ca 60 sekunder. Då sugts smutsbehållaren ren.

➔ Ställ nu roboten 50 cm framför stationen och starta den.

Anvisning: Rengöringsroboten kör själv in i stationen och laddas. Laddningen tar ca 60 minuter.

Inställning av rengöringsperiodens längd

Välj rengöringsperioden på stationen med hjälp av tabellen här nedanför. (Grundinställning: kontinuerlig drift).

Bild 10

➔ Tryck på knappen "Välj rengöringsperiod" tills den önskade perioden är inställd.

Anvisning: kontrolllamporna visar den valda rengöringsperioden.

Inställning av rengöringsperiodens längd

1 x knapptryckning	Rengöringsperiod 3 tim. för rum mindre än 45 m ²
2 x knapptryckning	Rengöringsperiod 6 tim. för rum på 45 - 90 m ²
3 x knapptryckning	Rengöringsperiod 9 tim. för rum på 80 - 135 m ²
4 x knapptryckning	kontinuerlig drift igen (grundinställning)

Rengöringsförloppet startar. När den inställda rengöringsperioden är avslutad blir rengöringsroboten stående framför stationen efter tömning och laddning.

Tyst drift (Quiet mode)

Idealisk för rengöring nattetid eller vid närvaro.

Bild 11

➔ Tryck på knappen "Tyst drift (Quiet mode)".

Kontrolllampan lyser. Stationen tömmer rengöringsroboten, arbetar under en period på 8 timmar, med reducerad ljudnivå och reducerad effekt. Därefter kopplas stationen tillbaka till normal drift.

Driftsprogram

Roboten har fyra driftsprogram för att den ska kunna anpassa sig till varierande smuts på golvet. Ju smutsigare golvet är, desto intensivare rengörs det.

Valet av driftsprogrammet styrs med hjälp av sensorer i smutsbehållaren, och baseras på den registrerade smutsgraden. Valet görs **automatiskt** och visas inte.

Om nedsmutsningen minskar väljs det 1:a driftsprogrammet igen.

Driftsprogram rengöringsrobot

1	Normal rengöring Körning slumpvis med normal hastighet.
---	--

Driftsprogram rengöringsrobot	
2	Enstaka ställe med normal nedsmutsning <i>Långsam körning över smutsigt ställe.</i>
3	Enstaka ställe med kraftigare nedsmutsning <i>Långsam körning framåt/bakåt över smutsigt ställe.</i>
4	Område med stora, rejält smutsiga ytor <i>Långsam stjärnstrålförmad förflyttning över nedsmutsat område.</i>

Parkera rengöringsrobot

Ska rengöringsroboten avsluta sitt arbete efter nästa laddning:

Bild **12**

→ Tryck på knappen "Parkera rengöringsrobot".

Kontrolllampan lyser.

Anvisning: *Efter nästa återkomst till stationen töms och laddas rengöringsroboten. Därefter stannar den i frånkopplat läge framför stationen*

Avsluta drift/stänga av

Om rengöringsroboten ska avsluta rengöringen direkt när användningsplatsen t.ex. ska bytas:

Bild **13**

→ Först stänger du av roboten.

→ Sedan stänger du av stationen.

Anvisning:

Om rengöringsroboten inte ska användas under en längre period ska du först ladda batterierna (se kapitlet "Idrifttagning").

Skötsel och underhåll

Varning:

Stationen och roboten ska alltid stängas av innan underhållsarbeten utförs!

Station för rengöringsrobot

Byta stationens filterpåse

Filterpåsen måste bytas när den röda kontrollampan – filter fullt lyser.

Bild **14**

→ Öppna filterlocket.

Bild **15**

→ Håll i fliken och dra ut filterpåsen uppåt ur hållaren. Kasta filterpåsen i hushållsoporna.

Set med reservfilterpåsar: (5 filterpåsar, 1 motorskyddsfilter)

Beställnummer: 6.904-257.0

Bild **16**

→ Skjut in den nya filterpåsen ända till anslag i hållaren.

Observera : Arbeta aldrig utan att ha satt i filterpåse!

→ Stäng filterlocket.

Byte av motorskyddsfilter

Bild **17**

→ Byt även motorskyddsfiltret (ingår i settet med reservfilterpåsar) när filterpåsarna bytts fem gånger.

Rengöringsrobot

Rengöra hjul

→ Rengör hjulens arbetsytor när de är smutsiga.

Smutspartiklar (som t.ex. sand etc.) kan fastna på arbetsytan och då skada känsliga, jämna golvytor.

Börja alla underhållsarbeten på rengöringsroboten med följande steg:

- Töm smutsbehållare, se kapitel "*Drifttagning*".
- Öppna smutsbehållare:
Vrid rengöringsroboten och lägg den på ett mjukt underlag.
Bild **18**
Öppna smutsbehållarens båda låsspakar.
Bild **19**
Lyft av smutsbehållarens lock

Rengöra flatfilter

Rengör flatfiltret i rengöringsroboten varje gång stationens filterpåse byts.

- Töm smutsbehållare och öppna den (se föregående beskrivning).

Bild **20**

- Ta ut flatfiltret ur smutsbehållaren.
- Skaka ur flatfiltret eller rengör det med en liten, mjuk borste.

Bild **21**

- Sätt in flatfiltret igen, flikarna ska peka mot låsspakar.

Demontera/rengör/byt/montera borstvals

- Töm smutsbehållare och öppna den (se föregående beskrivning).

■ Demontera borstvals

Bild **22**

- Dra ut borstvalsens från den högra styrningen.
- Dra därefter ut borstvalsens från fästet på sidan.

■ Rengör borstvals

Den smutsiga borstvalsens rengörs automatiskt vid varje rengöringsprocess i stationen. Kvarvarande hår och inlindade trådar kan avlägsnas manuellt.

Bild **23**

- Klipp med en sax utmed borstvalsens skärkant
- Ta bort de inlindade trådarna och hårstråna.

■ Byta borstvals

- Byt borstvalsens när borsten är slitna.
Reserv-borstvals:
Beställnummer: 4.250-075.0

Bild **24**

■ Montera borstvals

- Börja med att sätta in borstvalsens i det vänstra fästet.
- Tryck sedan ner borstvalsens i höger fäste med spaken och var noga med korrekt fasthakning.

Rengöra dammsensorer

- Töm smutsbehållare och öppna den (se föregående beskrivning).

Bild **25**

- Rengör dammsensorerna med en mjuk trasa eller mjuk pensel.

Avsluta alla underhållsarbeten på rengöringsroboten med följande steg:

- Montera locket på smutsbehållaren

Bild **26**

Sätt locket på smutsbehållaren.

Bild **27**

Stäng båda låsspakarna.

Tryck även fram på locket för att säkerställa att smutsbehållaren är ordentligt stängd.

Byta batterier

Bild **28**

- Lossa skruvarna till båda batterierna och ta ut de använda.
- Sätt i de nya batterierna och skruva fast dem.

Reservbatteri (1 st):

Beställnummer: 4.810-012.0

Tekniska data

Station för rengöringsrobot

Driftspänning 1~50 Hz	220 - 240 V
Sugeffekt	600 W
Ljudnivå (Quiet Mode)	60 (54) dB(A)
Filterpåse volym	2 l
Mått	500 x 250 x 230 mm
Vikt	5,8 kg

Rengöringsrobot

Batterispänning	12 V
Batterikapacitet	1,7 Ah
Typ av uppladdningsbart batteri	NiMH
Batteriladdningstid	10 - 20 min
Rengöringsperiod per batte- riladdning, upp till	60 min
Volym smutsbehållare	0,2 l
Mått	ø 280 x 105 mm
Vikt	2,0 kg

Hantera uttjänade apparater och batterier på ett miljövän- ligt sätt

Rengöringsroboten innehåller två inbyggda batterier. De ska tas ut innan det uttjänta aggregatet kasseras.

→ Kassera det uttjänta aggregatet på ett miljövänligt sätt.

Ta ur batteriet och föra till avfall

→ Ta ut rengöringsrobotens båda batterier, se kapitlet "*Byta laddningsbara batterier*".

→ Kassera batterierna på miljövänligt sätt (uppsamlingsställe eller försäljare).

Fara!

Öppna inte batteriet, risk för kortslutning, dessutom kan irriterande ångor eller frätande vätska läcka ut.

Utsätt inte batteriet för solstrålning, värme eller eld, risk för explosion.

Åtgärder vid fel

Kontrolllampornas indikationer:		
Grönt	Permanent sken	Normalt driftsläge
	Långsam blinkning	Rengöringsrobot söker station
	Snabb blinkning	Batterier laddas
rött	Snabb blinkning	Rengöringsroboten har fastnat
	Långsam blinkning	Rengöringsroboten är smutsig
rött	Permanent sken	Kontakta auktoriserad kundservice!

Problem	Indikering	Konsekvens	Åtgärd
Rengöringsroboten hittar inte ut ur möbelnischer	rött snabbt	Rengöringsroboten stannar	Flytta ev. på möbler. Stäng av rengöringsroboten och hämta ut den ur möbelnischen. Sätt ner den på golvet igen och starta den.
Plant stigande möbler	rött snabbt	Rengöringsroboten kör emot och stannar	Stäng av roboten och ta bort den från föremålet den kört på. Sätt ner den på golvet igen och starta den.
Rengöringsroboten har fastnat under inredningsföremål	rött snabbt	Rengöringsroboten stannar	Stäng av den och ta loss den. Sätt ner den på golvet igen och starta den.
Borstvalsemålet drog in lösa föremål som blockerar	rött långsamt	Rengöringsroboten stannar	Stäng av rengöringsroboten och vänd den. Ta försiktigt bort föremål som blockerar. Lösa föremål kan vara: leksaker, klädesplagg,...
Rengöringsroboten stannar efter laddning/rensugning	rött långsamt	Smutsbehållare är full	Töm och rengör smutsbehållare.
	rött långsamt	Borstvals är för smutsig	Rengör borstvals.
	rött långsamt	Borstvals är blockerad	Befria försiktigt borstvalsen från de blockerande föremålen.
	rött långsamt	Borstvals har inte satts i ordentligt	Kontrollera hur borstvalsen sitter.

Problem	Indikering	Konsekvens	Åtgärd
	rött långsamt	Stationens sugmun är tilltäppt	Kontrollera stationens sugmun och rengör om den är tilltäppt.
Rengöringsroboten kör ojämnt på heltäckningsmattor, gungar kraftigt uppåt och nedåt	Grönt Permanent sken	Ojämn rengöring	Körsätt är normalt på heltäckningsmattor med lugg på > 20 mm.
Rengöringsrobot kör bara stjärnformigt	Grönt Permanent sken	Endast ett visst område, plats rengörs	Rengör dammsensorer med en mjuk trasa eller pensel.
Rengöringsroboten hittar inte station	Grönt långsamt	Station är inte bra placerad i rummet	Ställ ut station igen, tänk på placeringsanvisningarna.
Rengöringsroboten dockar inte på stationen	Grönt långsamt	Rengöringsroboten sugs inte ren	Kontrollera hur locket till smutsbehållaren sitter. Ställ upp laddningsstationen på ett plant underlag. Montera påkörningsramp på station
Rengöringsroboten har tagit upp fuktigt smuts	–	Borstvals och flatfilter i rengöringsroboten är hopklubbade	Ta ut borstvals och flatfilter och rengör grundligt. Observera : Sätt inte in blött filter.
Rengöringsroboten knarrar under rengöringen	–	Dåligt rengöringsresultat	Borstvals sitter inte som den ska. Stäng av rengöringsrobot och kontrollera hur valsen sitter.
Dåligt rengöringsresultat	–	Borstvals sliten	Byt borstvals.
Rengöringsrobot blockerad i station	Station: alla LED-lampor blinkar	Rengöringsroboten stannar i stationen när laddningsperioden är slut	Ta bort föremål som blockerar. Stäng av station och starta den igen. Kontakta auktoriserad kundservice!
Intern eller extern kortslutning hos laddkontaktbanden	Station: alla LED-lampor blinkar	–	Kontakta auktoriserad kundservice!

Försäkran om EU-överens- stämmelse

Härmed försäkras vi att nedanstående be-
tecknade maskin i ändamål och konstruk-
tion samt i den av oss levererade versionen
motsvarar EU-direktivens tillämpliga grund-
läggande säkerhets- och hälsokrav. Vid
ändringar på maskinen som inte har god-
känts av oss blir denna överensstämmelse-
förklaring ogiltig.

Produkt: Robo Cleaner

Typ: RC 3000

Tillämpliga EU-direktiv

2006/95/EG

2004/108/EG

Tillämpade harmoniserade normer

EN 55014-1: 2006 + A1: 2009

EN 55014-2: 1997 + A2: 2008

EN 60335-1

EN 60335-2-2

EN 61000-3-2: 2006 + A2: 2009

EN 61000-3-3: 2008

EN 62233: 2008

Tillämpade nationella normer

-

År för CE-märkning

2004

Undertecknade agerar på order av och
med fullmakt från företagsledningen.



H. Jenner

CEO



S. Reiser

Head of Approbation

Dokumentationsbefullmäktigad:

S. Reiser

Alfred Kärcher GmbH & Co. KG

Alfred-Kärcher-Str. 28 - 40

71364 Winnenden (Germany)

Tel.: +49 7195 14-0

Fax: +49 7195 14-2212

Winnenden, 2010/12/01

Ofta förekommande frågor och svar

Vilka golvmaterial kan roboten rengöra?

Den kan användas på alla vanliga ytor så
som mattor och hårda golv (klinker, parkett,
... etc). Aggregatet passar bara i begrän-
sad omfattning till att rengöra extremt lång-
håriga mattor (> 20 mm). Den rörlig
sopkanten anpassar sig automatiskt till oli-
ka slags golvbeläggningar.

Är det ett problem att roboten ska in un- der möbler?

Nej, tack vare den kompakta och låga kon-
struktionen klarar roboten också att göra
rent under möbler som t ex säng, soffa och
skåp.

Hur transporterar roboten den uppsam- lade smutsen till stationen?

Roboten har en smutsbehållare som regel-
bundet sugs ur av stationen.

Hur hanteras smutsen i stationen ?

I stationen samlas smutsen i en vanlig filter-
påse (2 liter).

Bytesintervallerna är flexibla. En kontroll-
lampa på displayen talar om för använda-
ren när det är dags att byta.

Hur mycket smuts kan roboten samla upp?

Vid normal nedsmutsning räcker smutsbe-
hållaren till en timmes rengöringsarbete.
Om detta i ett enskilt fall inte skulle vara till-
räckligt, återvänder roboten bara till statio-
nen lite tidigare, tömmer innehålllet och
återupptar arbetet.

Hur samlar roboten upp smutsen?

Genom att borsta och suga sopas smutsen
in i robotens smutsbehållare.

Kan roboten arbeta utan uppsikt i lägenheten/bostaden?

Ja, det kan den.

Roboten består av ett självförsörjande system som inte behöver någon tillsyn. Dess smutsbehållare töms i stationen.

Hur lång tid tar det tills roboten är laddad och klar för drift?

Uppladdningstiden varierar mellan 15 till 60 minuter, beroende på batteristatus före laddningen. Vid första användning behöver roboten säkert den längsta uppladdningstiden.

Med vilken hastighet förflyttar sig roboten?

Roboten kör standardmässigt med 20 cm per sekund. På mycket smutsiga ställen halveras hastigheten för att rengöringen ska bli mera effektiv. Hastigheten halveras även när den kör mot stationen för att kunna manövrera med större precision

Hur många m2 kan roboten rengöra på en timme?

Roboten rengör upp till 15 m2 per timme. Många ställen, framför allt ofta trafikerade stråk, rengörs flera gånger från olika riktningar.

När vet roboten att det är dags att köra till stationen?

Roboten kör till stationen så snart batterispänningen når en viss nivå eller när smutsbehållaren är full.

Hur lång tid tar det att tömma roboten på stationen?

Utsugningen tar ca. 30 sekunder.

Var programmeras roboten? Vad måste man vara uppmärksam på?

Roboten kan bara startas och stängas av. På stationen finns möjligheten att förinställa rengöringsperioden. Dessutom kan ett kommando ges att roboten inte lämnar stationen efter nästa rengöringsperiod.

Enligt vilken princip förflyttar sig roboten?

Roboten kör omkring i rummet i slumpvis valda riktningar. Om den stöter på ett hinder, ändrar den riktning i valfri vinkel och förflyttar sig därefter rakt fram tills den stöter på ett nytt hinder.

Vilka hjälpmedel har roboten för klara hindren?

Med hjälp av sensorer registrerar den trappor och kan inte falla ner för trappan.

Ett speciellt mattfransprogram gör att den inte kan köra fast i mattfransar.

Tack vare de olika vrid- och körvinklarna hittar den även ut ur trånga hörn.

Hur arbetar roboten mest effektivt (per rum, per våningsplan)?

Roboten är mest effektiv när den arbetar per rum, d.v.s. station och robot är i samma rum. Då blir söktiden för returen till stationen kort och den effektiva rengöringstiden blir därför längre.

Vid rengöring av hela våningsplan bör stationen vara placerad på ett centralt ställe i bostaden, så att roboten lätt kan köra till den.

Rengörs hörn utan problem (roboten är rund)?

Nej, men vid regelbunden rengöring uppstår mindre smuts. Detta förhindrar effektivt att det samlas smuts i hörn.

Vad händer vid trappor/ avsatser?

Trappor: Roboten arbetar med optiska sensorer, som registrerar trappavsatser och ger roboten signal att ändra riktning.

Avsatser: Roboten klarar både hårda avsatser upp till 10 mm och mjuka avsatser upp till 20 mm i båda riktningar.

Varning:

Låt inga lösa föremål (t.ex. tidningar, klädesplagg) ligga eller sticka ut i trappor och på avsatser eftersom detta påverkar sensorernas funktion. – Fallrisk!

Kan det uppstå skador på möbler etc?

Nej, det uppstår inga skador på föremål i bostaden.

Det bör dock observeras att roboten kan köra emot och flytta på lätta, ömtåliga föremål eller dra ner dem från möbler på grund av sladdar (t. ex. telefon). I detta fall är det viktigt att gör rummet "robotvänligt".

Hur reagerar husdjur på roboten?

Eftersom roboten är tyst och inte arbetar med ultraljud så är det inte troligt att det uppstår problem med husdjur. Den självständiga förflyttningen leder oftast till miss-tänksamhet.

Vad bör jag tänka på när det gäller barn?

Roboten bör inte lämnas utan uppsikt om det finns barn i samma rum. Man får räkna med mekaniska skador om barn sätter sig på roboten för att åka med.

Varför stannar roboten i vissa situationer?

Roboten kan bara befria sig ur knepiga situationer i viss omfattning. Stora kabelhärvor t.ex. kan få den att utföra hopplösa manövreringsförsök. Om detta inträffar stänger roboten av sig efter ett tag. Då tänds signalen "snabbt rött" på roboten. Detta åtgärdar man enkelt genom att ställa ner roboten på en fri yta och stänga av den och sedan starta igen. Därefter fortsätter den rengöringen utan problem.

Hur transporterar jag min robot på rätt sätt?

Du kan lyfta roboten från golvet med båda händerna, eller ta tag i borsturtaget med ena handen.

Vad händer när roboten har sopat upp våt smuts?

Det gör att filtret blir tilltäppt. Då är det nödvändigt att ta ut filtret ur roboten och rengöra det (se kapitlet "*Rengöra flatfilter*").

Vad kan hända om roboten kör fast under min frånvaro?

Det kan inte hända något. Roboten stannar på stället och signalerar att den har kört fast. Om inget ljus blinkar mer är batterier-na tomma och måste laddas.

İçindekiler

Genel bilgiler 5
Kurallara uygun kullanım 5
Çevre koruma 6
Garanti 6
Güvenlik uyarıları 6
Cihaz tanımı 7
İşlev ve Çalışma Biçimi 7
Kumanda elemanları 8
İşletime alma hazırlıkları 8
Cihazın ambalajdan çıkarılması 8
Çıkış rampasının ana cihaza takılması 8
Ana cihazın konumu 8
Çalıştırma 9
Temizlik için hazırlanma 9
Öneriler ve Püf Noktaları 9
İşletime alma 9
Temizlik süresinin seçilmesi 10
Sessiz çalışma (Quiet mode) 10
Temizlik programları 10
Temizlik robotunun park edilmesi 11
Çalışmayı sonlandırma / Kapatma 11
Koruma ve Bakım 11
Temizlik robotunun ana cihazı 11
Temizlik robotu 11
Teknik Bilgiler 13
Temizlik robotunun ana cihazı 13
Temizlik robotu 13
Eski cihaz ve akünün tasfiye edilmesi 13
Akünün sökülmesi ve tasfiye edilmesi 13
Arıza yardımı 14
AB uygunluk bildirisi 16
Sık Sorulan Sorular ve Cevapları 16

Genel bilgiler

Sayın müşterimiz,



Cihazın ilk kullanımından önce bu orijinal kullanma kılavuzunu okuyun, bu kılavuza göre davranın ve daha sonra kullanım veya cihazın sonraki sahiplerine vermek için bu kılavuzu saklayın.

Kurallara uygun kullanım

RoboCleaner, bir **ana cihaz** ve akü tahrikli bir **temizlik robotu** olmak üzere iki üniteden oluşur.

- İç alanların tam otomatik şekilde temizlenmesi için öngörülmüştür ve mevcut tüm zemin kaplamalarında bağımsız, sürekli genel temizlik amacıyla kullanılabilir.
- Bu cihaz özel kullanım için geliştirilmiştir ve cihazın ticari kullanım taleplerini karşılaması öngörülmemiştir.

RoboCleaner'ı sadece;

- evinizdeki tekstil ve sert malzemeyle kaplı zeminlerin temizliğinde kullanın.

Dikkat: Çok duyarlı taban kaplamalarındaki (örn. yumuşak mermer) çizilmeleri önlemek için, ilk önce daha az tehlikeli bir yerde test edin.

RoboCleaner aşağıdakileri temizlemek için **kullanmayın:**

- Islak zeminler
- Çamaşırhane veya benzeri ıslak odalar.
- Merdivenler
- Masa ve raflar
- Kiler veya tavan arası
- Depo bölümleri, sanayi binaları, vb.
- Açık hava

Üretici, amacına uygun olmayan ya da hatalı kullanım sonucu oluşan hasarlar için sorumluluk üstlenmez.

Çevre koruma



Ambalaj malzemeleri geri dönüş-türülebilir. Ambalaj malzemelerini evinizin çöpüne atmak yerine lütfen tekrar kullanılabilecekleri yerlere gönderin.



Eski cihazlarda, yeniden değerlendirme işlemine tabi tutulması gereken değerli geri dönüşüm malzemeleri bulunmaktadır. Piller ve aküler çevreye yayılmaması gereken, zararlı maddeler içerir. Bu nedenle eski cihazlar, piller ve aküleri lütfen uygun toplama sistemleri aracılığıyla imha edin.

Filtre ve filtre torbasının imha edilmesi

Filtre ve filtre torbası çevreye uyumlu malzemelerden üretilmiştir.

Ev çöpü için yasak olan emilmiş maddeler içermedikleri sürece, bu parçalar normal ev çöpünde imha edilebilir.

İçindekiler hakkında uyarılar (REACH)

İçindekiler hakkında ayrıntılı bilgileri bulabileceğiniz adres:

www.kaercher.com/REACH

Garanti

Her ülkede yetkili distribütörümüz tarafından verilmiş garanti şartları geçerlidir. Garanti süresi içinde cihazınızda oluşan muhtemel hasarları, arızanın kaynağı üretim veya malzeme hatası olduğu sürece ücretsiz olarak karşılıyoruz. Garanti hakkınızdan yararlanmanızı gerektiren bir durum olduğu zaman, ilgili faturanız ile birlikte satıcınıza veya size en yakın yetkili servisimize başvurunuz. (Adres için Bkz. Arka sayfa)

Güvenlik uyarıları

Aşağıdaki bölümlerde çalıştırma yasaktır:

- Alarm sistemi veya harekete duyarlı benzeri sistemlerle korunan bölümler.
- Benzin, fueloil, tiner, çözücü madde, petrolyum gibi maddelere ait yanıcı gazların bulunduğu bölümler (patlama tehlikesi).
- Gözetim altında olmayan, alevli veya korlu açık şöminenin bulunduğu bölümler.
- Gözetimsiz şekilde yanan mumlar.

⚠ Tehlike

- Cihazı sadece alternatif akıma bağlayın. Gerilim, cihazın tip plaketiyle aynı olmalıdır.
- Fişle birlikte elektrik kablosuna her kullanımdan önce hasar kontrol yapın. Hasar görmüş elektrik kablosunun derhal yetkili müşteri hizmetleri/elektronik teknisyeni tarafından değiştirilmesini sağlayın.
- Elektrik kablosu ve prizi kesinlikle ıslak veya nemli elle tutmayın.
- Elektrik kablosunu prizden çekerken kablosundan değil, fişinden tutun.
- Ambalaj folyolarını çocuklardan uzak tutun, boğulma tehlikesi bulunmaktadır!

⚠ Dikkat

- Bu cihaz, güvenlikleri için yetkili bir kişi tarafından gözetim altında tutulmadıkları ya da cihazın nasıl kullanılacağına yönelik gerekli talimatları almadıkları sürece fiziksel, duyuşsal ya da ruşsal açıdan kısıtlı yeteneklere sahip ya da deneyimleri ve/veya bilgileri yetersiz kişiler (çocuklar dahil) için üretilmemiştir. Cihazla oynamadıklarından emin olmak için çocuklar gözetim altında tutulmalıdır.
- Sadece KÄRCHER tarafından onaylanmış aksesuar ve yedek parçalar kullanılmalıdır. Orijinal aksesuar ve orijinal yedek parçalar, cihazın güvenli ve arı-

zasız bir biçimde çalışmasının güven-
cesidir.

- Cihaz sadece yetkili müşteri hizmetleri tarafından onarılmalıdır.
- Her kullanımdan sonra ve her temizlik/ bakımından önce cihazı kapatın.

Dikkat

- Cihaz dönen bir fırça merdanesi içermektedir, çalışma sırasında parmaklarınız ya da bir aletle fırçayı kesinlikle tutmayın!
- Temizlik modu sırasında çocukları temizlik robotuyla yalnız bırakmayın
- Ana cihazın veya temizlik robotunun üzerine çıkmayın veya oturmayın.
- Çevrede hareket eden temizlik robotu nedeniyle tökezlenme tehlikesi bulunmaktadır.
- Temizlik robotunun çarpması sonucu nesnelere düşebilir (masaların ve küçük mobilya parçalarının üzerindeki nesnelere dahil).
- Temizlik robotu etrafta asılı telefon kabloları, elektrik kabloları, masa örtüleri, ipler, kemerlere, vb. takılabilir. Bu, nesnelere düşmesine neden olur.

Şarj ünitesi ve temizlik robotunun şarj modu hakkında bilgiler

- Ana cihazın şarj tertibatında sadece temizlik robotu şarj edilmelidir.
- Temizlik robotunun aküleri sadece ana cihazın şarj tertibatında şarj edilmelidir.
- **Kısa devre tehlikesi!** İletken nesnelere (örn. tornavidalar veya benzerleri) şarj kontaklarından uzak tutun.

Cihaz tanımı

İşlev ve Çalışma Biçimi

RoboCleaner, bir **ana cihaz** ve akü tahrikli bir **temizlik robotu** olmak üzere iki ünitelerden oluşur.

Temizlik robotu

Seyyar temizlik robotu, enerjisini takılımış olan ve şarj edilebilen akülerden alır. Bir akü şarjıyla temizlik robotu 60 dakikaya kadar temizlik yapabilir.

Temizlik robotu, kızılötesi ile ana cihaza bağlanmıştır. Akü şarjı azalırsa, ana cihazda şarj olmak için kendi ana cihazını otomatik olarak arar. Uzun bir aramadan sonra, arama sırasında enerji tasarrufu yapmak için temizlik ünitelerini kapatır.

Temizlik robotu, rastgele prensibine göre hareket eder; bir engelle karşılaşsa yönünü herhangi bir açıda değiştirir. Bir sonraki engelle kadar robot yoluna düz devam eder. İnce tasarımı, temizlik robotunun yatak, koltuk ve dolap gibi mobilyaların altını da temizlemesini sağlar.

Temizlik robotu optik sensörlerle (düşme önleyici sensörler) çalıştığından, merdiven ve eşikleri algılayabilir ve düşmesini önleyebilir.

Temizlik robotu 4 hareket programına sahiptir ve zemindeki farklı kirlere kendini adapte edebilir. Kumanda işlemi, algılanan kirlenme derecesine bağlı olarak toz haznesindeki sensörler tarafından otomatik şekilde gerçekleştirilir.

Temizlik robotunun ana cihazı

Ana cihazda, temizlik robotunun aküleri şarj edilir ve temizlik robotunun toz haznesinde biriken toz ve kir emilir. Kir, bir filtre torbasında (2) toplanır.

Şarj süresi bitince, cihaz kendiliğinden ana cihazı terk eder ve temizlik işlemine devam eder.

Kumanda elemanları

Şekiller Bkz. Katlanır sayfalar!



Temizlik robotunun ana cihazı

- 1 Taşıma kolu, katlanır
- 2 Filtre kapağını açmak için tutma yuvası
- 3 Ana cihaz kumanda paneli
- 4 Ana cihazın AÇ/KAPAT düğmesi
- 5 Kızılötesi verici
- 6 Emme ağzı
- 7 Temizlik robotu için çıkış rampası (ana cihaza kenetlenmek için)
- 8 Şarj kontak yerleri
- 9 Elektrik kablosu

Ana cihaz kumanda paneli (3)

- A Işıklı gösterge (yeşil) – Temizlik robotunu park et
- B "Temizlik robotunu park etme" düğmesi - Açık/Kapalı
- C "Temizlik süresini seçme" düğmesi
- D Kontrol lambası (yeşil) – 3 saat temizlik
- E Kontrol lambası (yeşil) – 6 saat temizlik
- F Kontrol lambası (yeşil) – 9 saat temizlik
- G Kontrol lambası (yeşil) – Sürekli temizlik
- H Kontrol lambası (kırmızı) – Filtre dolu
- I "Sessiz çalışma (Quiet mode)" düğmesi – Açık/Kapalı
- J Kontrol lambası (yeşil) – Sessiz çalışma

Temizlik robotu

- 10 "Temizlik robotunu açma" düğmesi
- 11 "Temizlik robotunu kapatma" düğmesi
- 12 Işıklı göstergeler (Yeşil - Çalışma / Kırmızı - Arıza)
- 13 Şarj kontak yerleri
- 14 Kızılötesi alıcı
- 15 Tampon şeridi
- 16 Fırça merdanesi
- 17 Düşme önleyici sensörler (x4)
- 18 Aküler (x2)
- 19 Toz haznesi mandalı (2x)
- 20 Toz haznesi kapağı
- 21 Zbiornik na zanieczyszczenia

İşletime alma hazırlıkları

Cihazın ambalajdan çıkarılması



Ambalaj malzemeleri geri dönüş-türülebilir. Ambalaj malzemelerini evinizin çöpüne atmak yerine lütfen tekrar kullanılabilecekleri yerlere gönderin.

Şekil 1

→ Ambalajı açarken eksik parça olup olmadığını kontrol edin.

Herhangi bir parçanın eksik veya ambalajından çıkarırken hasarlı olduğunu fark ettiğinizde, hemen satıcınıza başvurun.

Çıkış rampasının ana cihaza takılması

Şekil 2

→ Çıkış rampasını eğik tutun. Ana cihazın girintilerini çıkış rampasının uzantılarına oturtun.

→ Bağlantı yerleri kenetlenene kadar ana cihazı ve çıkış rampasını aşağı doğru bastırın.

Ana cihazın konumu

Ana cihazın pozisyonu, temizlik robotu büyük olasılıkla her zaman kızılötesi ışından geçecek şekilde seçilmelidir; bu sayede ana cihazı sorunsuz şekilde bulabilir.

Şekil 3

→ Şebeke kablosunu kablo kancasına asın, şebeke kablosunun gövde deliğinden geçirilmiş olmasına dikkat edin.

Uyarı: Elektrik kablosunu sadece gerektiği kadar çıkarın.

→ Ana cihazı düz zemine koyun.

Dikkat:

Galeriler ve merdiven inişlerinde, korkuluk altındaki geçiş yüksekliği 10 cm'den daha büyükse iç köşeler emniyete alınmalıdır.

→ Elektrik fişini uygun bir prize takın.

Bir odanın temizlenmesi

Şekil 4

→ Ana cihazı temizlenecek bölüme yerleştirin; örneğin şekilde gösterildiği gibi.

Uyarı: Temizlik süresi değiştirilerek, farklı boyutlardaki bölümlere göre ayarlama yapılabilir (Bkz. "Temizlik süresinin seçilmesi" bölümü).

Bir katın temizlenmesi

Şekil 5

→ Ana cihazın konulacağı yeri, temizlik robotu birden çok odaya rahatça ulaşacak şekilde seçin.

Uyarı: Gerekli temizleme süresini ayarlayın (bkz. "Temizlik süresinin seçilmesi" bölümü).

Dikkat:

Galeriler ve merdiven inişlerinde, korkuluk altındaki geçiş yüksekliği 10 cm'den daha büyükse iç köşeler emniyete alınmalıdır.

Uyarı: 2 cm ila 8 cm arasındaki bir yükseklik farkı olan oda geçişlerinde, temizlik robotu çalışma sırasında normal olarak aşağıya iner fakat yukarı çıkmaz.

Çalıştırma

Temizlik için hazırlanma

Dikkat:

Temizlik robotunu çalıştırmadan önce, zeminde, merdivenlerde veya düzlüklerde hiçbir engel bulunmamasını sağlayın.

Engel oluşturabilecek nesnelere:

- Gazeteler, kitaplar, dergiler, kağıtlar
- Giysiler, oyuncak, CD'ler
- Plastik poşetler
- Şişeler, bardaklar
- Yere sarkan perdeler
- Banyo paspası

Engel oluşturmayan nesnelere:

- Odada tek bir kablo
- 1 cm yüksekliğe kadar kapı eşikleri

Engel oluşturmayan nesnelere:

- 10 cm'den kısa halı püskülleri

Öneriler ve Püf Noktaları

- İlk temizleme çalışmaları sırasında temizlik robotunu gözlemleyin. Odada robotun aşamayacağı engelleri kısa süre içinde kaldırmalısınız. Bu sayede istenmeyen kesintileri önleyebilirsiniz.
- Temizlik robotunu kullanmadan önce, odayı süpürecekmişsiniz gibi toplayın. Zeminde gevşek nesnelere bırakmayın.
- Aşağı çekilmelerini önlemek için, sarkan kabloları, ipi veya perdeleri yukarı doğru bağlayın.
- Cihazı 4 aydan daha uzun süre depolarken akünün tamamen şarj edilmiş olmasına dikkat edin.
- Televizyon seyrederken veya telefonla görüşürken rahatsız edilmek istemiyorsanız, ana cihazda "Sessiz çalışma (Quiet mode)" fonksiyonunu ayarlayın.
- Bir odayı temizlerken tüm kapıların kapalı olmasına dikkat edin.
- Bir katı temizlerken, temizlik robotunun kapıların arkasına geçememesine dikkat edin.
- Temizlik robotunu kapatmak için en iyi zaman, robotun şarj olmak için ana cihazda bulunduğu andır (toz haznesi boşaltıldıktan sonra).

RoboCleaner hakkında daha fazla bilgi sahibi olmak için, kılavuzun sonundaki "Sık sorulan sorular ve cevapları" bölümünü ilk çalıştırmadan önce dikkate almanızı öneriyoruz.

İşletime alma

Şekil 6

→ Ana cihazı açın.

Sürekli temizlik kontrol lambası yanar.

Şekil 7

→ Temizlik robotunu ana cihazın önüne, yere koyun.

Şekil 8

→ Temizlik robotunu açın.

Uyarı: Temizlik robotu; toz haznesini boşaltmak, akülerin doluluğunu kontrol etmek ve gerekirse şarj etmek için önce ana cihaza gider. Bunun ardından temizlik robotu temizlik turuna başlar.

Temizlik robotundaki kontrol lambaları		
Yeşil	Sürekli ışık	Temizlik
	Yavaş yanıp sönme	Temizlik robotu ana cihazı arıyor
	Hızlı yanıp sönme	Aküler şarj ediliyor
Kırmızı	Bkz. "Arıza yardımı" bölümü.	

Uzun bekleme süresinden veya akü boşaldıktan sonra çalıştırma

Temizlik robotunu tamamen boş akülerle çalıştırmak istediğinizde, cihaz hiçbir işlevini yerine getirmez. Bu durumda cihazı çalıştırmak için şu adımları izleyin:

Şekil 9

- Temizlik robotunu ana cihaza yaklaşırın ve şarj kontaklarını yaklaşık 60 saniye ana cihazın şarj kontaklarına doğru bastırın, bu sırada toz haznesi emilir.
- Şimdi, temizlik robotunu ana cihazın yaklaşık 50 cm önüne koyun ve çalıştırın.

Uyarı: Temizlik robotu kendiliğinden ana cihaza gider ve şarj edilir. Şarj süresi yaklaşık 60 dakikadır.

Temizlik süresinin seçilmesi

Temizleme süresini, aşağıdaki tablo yardımıyla ana cihazda seçin. (Temel ayar: Sürekli çalışma).

Şekil 10

- istediğiniz temizlik süresi ayarlanana kadar "Temizlik süresini seç" düğmesine basın.

Uyarı: Kontrol lambaları seçilen temizlik süresini gösterir.

Temizlik süresinin seçilmesi	
1 x basma	Temizlik süresi 3 saat 45 m ² altındaki odalar için

Temizlik süresinin seçilmesi

2 x basma	Temizlik süresi 6 saat 45 - 90 m ² odalar için
3 x basma	Temizlik süresi 9 saat 80 - 135 m ² odalar için
4 x basma	Tekrar sürekli çalışma (temel ayar)

Temizlik işlemi başlar. Seçilen temizlik süresi sona erdiğinde, temizlik robotu boşaltma ve şarj işleminden sonra, kapalı konumda ana cihazın önünde durur.

Sessiz çalışma (Quiet mode)

Gece veya evde bulunduğunuz zaman temizliğin yürütülmesi için ideal seçenektir.

Şekil 11

- "Sessiz çalışma (Quiet mode)" düğmesine basın .
Kontrol lambası yanar. Ana cihaz, temizlik robotunu boşaltır, 8 saatlik bir zaman diliminde düşük ses seviyesi ve güçle çalışır. Bunun ardından ana cihaz normal çalışmaya geçer.

Temizlik programları

Temizlik robotu, dört hareket programı sayesinde zeminin farklı kirlilik derecelerine uyum sağlayabilir. Zemin kirliliği arttıkça, temizlik robotu daha yoğun bir biçimde temizler.

Hareket programı seçimine, algılanan kirlilik derecesine bağlı olarak toz haznesindeki sensörler tarafından kumanda edilir. Seçim **otomatik** olarak gerçekleşir ve gösterilir.

Kirlilik derecesi düştüğünde, tekrar 1. hareket programı seçilir.

Temizlik robotunun hareket programları	
1	Normal temizlik <i>Rastlantı prensibine göre, normal hızla temizlik.</i>
2	Münferit, normal kirlenmiş bölge <i>Kirli bölgenin üzerinde yavaş ve yoğun temizlik.</i>

Temizlik robotunun hareket programları	
3	Münferit, daha yoğun kirli bölge <i>Kirli bölgenin üzerinde ileri/geri giderek yavaş ve yoğun temizlik.</i>
4	Geniş ve çok yoğun kirli bölge <i>Kirli bölgenin üzerinde yıldız biçiminde gidip gelerek temizlik.</i>

Temizlik robotunun park edilmesi

Temizlik robotu sonraki şarj işleminden sonra çalışmasını tamamlamazsa:

Şekil 12

→ “Temizlik robotunu park et” düğmesine basın .

Kontrol lambası yanar.

Uyarı: Ana cihaza sonraki dönüşten sonra temizlik robotu boşaltılır ve şarj edilir. Bunun ardından, temizlik robotu kapalı konumda ana cihazın önünde durur.

Çalışmayı sonlandırma / Kapatma

Örn. kullanım yerinin değiştirilmesi gerektiği için temizlik robotunun temizliği hemen durdurması gerekirse:

Şekil 13

→ İlk önce temizlik robotunu kapatın.

→ Daha sonra ana cihazı kapatın.

Not:

Temizlik robotu uzun süre kullanılmayacaksa, daha önceden aküleri tamamen şarj edin (bkz. "İşletime alma" bölümü).

Koruma ve Bakım

Dikkat:

Her tür bakım işleminden önce ana cihazı ve temizlik robotunu kapatın!

Temizlik robotunun ana cihazı

Ana cihazdaki filtre torbasının değiştirilmesi

Kırmızı renkli filtre dolu kontrol lambası yansa filtre torbasının değiştirilmesi gerekir.

Şekil 14

→ Filtre kapağını açın.

Şekil 15

→ Filtre torbasını kulağından çekerek yukarı doğru tutucudan dışarı çekin. Filtre torbasını evsel atık olarak atabilirsiniz.

Yedek filtre torbası seti: (5 filtre torbası, 1 motor koruma filtresi)

Sipariş numarası: 6.904-257.0

Şekil 16

→ Yeni filtre torbasını dayanağa kadar tutucunun içine doğru itin.

Dikkat: Cihazı hiçbir zaman filtre torbasını takmadan çalıştırmayın!

→ Filtre kapağını kapatın.

Motor koruma filtresinin değiştirilmesi

Şekil 17

→ Filtre torbasını 5 kez değiştirdikten sonra, motor koruma filtresini de değiştirin (yedek filtre torbası setinde mevcuttur).

Temizlik robotu

Tekerleklerin temizlenmesi

→ Kirlenmiş olmaları durumunda tekerleklerin çalışma yüzeylerini temizleyin.

Kir partikülleri (Örn; kum, vb gibi) çalışma yüzeyine yapışabilir ve hassas, kaygan zemin yüzeylerine zarar verebilir.

Temizlik robotu üzerindeki tüm bakım işlemlerine şu adımları izleyerek başlayın:

→ Toz haznesini boşaltın, bkz. "İşletime alma" bölümü.

→ Toz haznesinin açılması:
Temizlik robotunu döndürün ve yumuşak bir zemine koyun.

Şekil 18

Toz haznesinin her iki mandalını açın.

Şekil 19

Toz haznesinin kapağını kaldırın.

Yassı filtrenin temizlenmesi

Ana cihazdaki filtre torbasının her değişiminde, temizlik robotundaki yassı filtreyi temizleyin.

→ Toz haznesini boşaltın ve açın (bkz. önceki açıklama).

Şekil 20

- Yassı filtreyi toz haznesinden çıkarın.
- Yassı filtreyi silkeleyerek veya yumuşak bir fırça kullanarak temizleyin.

Şekil 21

- Yassı filtreyi yerine takın, kulaklar man-dala doğru bakmalıdır.

Fırça merdanesinin sökülmesi / temiz-lenmesi / değiştirilmesi / takılması

- Toz haznesini boşaltın ve açın (bkz. ön-cekli açıklama).

■ Fırça merdanesinin sökülmesi

Şekil 22

- Fırça merdanesini sağ kılavuzdan çe-kin.

Daha sonra, fırça merdanesini yandaki tutucudan çekin.

■ Fırça merdanesinin temizlenmesi

Ana cihazdaki her temizleme işlemi sırasın-da kirlili fırça merdanesi de otomatik olarak temizlenir. Takılı kalan saçlar ve dolanan iplikler manüel olarak temizlenebilir.

Şekil 23

- Fırça merdanesinin üzerindeki toz birik-melerini kesme kenarını izleyerek ma-kasla kesin.

- Dolanan saç ve iplikleri temizleyin.

■ Fırça merdanesinin değiştirilmesi

- Kıllar aşınmışsa fırça merdanesini de-ğiştirin.

Yedek fırça merdanesi:

Sipariş numarası: 4.250-075.0

Şekil 24

■ Fırça merdanesinin takılması

- Fırça merdanesini ilk önce soldaki tutu-cuya yerleştirin.

- Daha sonra, fırça merdanesini kancayla aşağı doğru sağ kılavuzun içine bastı-rın; kilitletmenin doğru olmasına dikkat edin.

Toz sensörlerinin temizlenmesi

- Toz haznesini boşaltın ve açın (bkz. ön-cekli açıklama).

Şekil 25

- Toz sensörlerini yumuşak bir bez veya fırçayla temizleyin.

Temizlik robotu üzerindeki tüm bakım işlemlerini şu adımları izleyerek son-landırın:

- Toz haznesi kapağının monte edilme-si:

Şekil 26

Kapağı toz haznesinin üzerine yerleştiri-n.

Şekil 27

Her iki kenardaki mandalları kapatın.

Ek olarak, kapağın ön kısmına bastırın ve toz haznesinin güvenli şekilde ka-pandığından emin olun.

Akülerin değiştirilmesi

Şekil 28

- Her iki akünün üzerindeki civataları gevşetin ve eski aküleri çıkarın.
- Yeni aküleri yerleştirin ve vidalayın.

Yedek akü (1 adet):

Sipariş numarası: 4.810-012.0

Teknik Bilgiler

Temizlik robotunun ana cihazı

Voltaj 1~50 Hz	220 - 240 V
Emme gücü	600 W
Ses şiddeti (Sessiz çalışma modu)	60 (54) dB(A)
Filtre torbası hacmi	2 l
Boyutlar	500 x 250 x 230 mm
Ağırlık	5,8 kg

Temizlik robotu

Akü gerilimi	12 V
Akü kapasitesi	1,7 Ah
Akü tipi	NiMH
Akü şarj süresi	10 - 20 min
Şarj edilmiş aküyle temizlik süresi;	60 min
Toz haznesi hacmi	0,2 l
Boyutlar	ø 280 x 105 mm
Ağırlık	2,0 kg

Eski cihaz ve akünün tasfiye edilmesi

Temizlik robotu 2 yerleşik akü içerir, eski cihaz tasfiye edilmeden önce bu aküler sökülmelidir.

→ Eski cihazı çevreyle uyumlu şekilde tasfiye edin.

Akünün sökülmesi ve tasfiye edilmesi

- Temizlik robotunun iki aküsünü sökün, bkz. "Akülerin değiştirilmesi" bölümü.
- Aküleri çevreye uyumlu bir şekilde tasfiye edin (toplama merkezleri ya da yetkili satıcılar).

Tehlike!

Aküyü açmayın, kısa devre tehlikesi bulunmaktadır, ek olarak tahrif edici buharlar ya da yakıcı sıvılar dışarı çıkabilir.

Aküyü güçlü güneş ışınları, ısı ve ateşe maruz bırakmayın, patlama tehlikesi bulunmaktadır.

Arıza yardımı

Kontrol lambalarının göstergeleri:

Yeşil	Sürekli ışık	Normal çalışma durumu
	Yavaş yanıp sönme	Temizlik robotu ana cihazı arıyor
	Hızlı yanıp sönme	Aküler şarj ediliyor
Kırmızı	Hızlı yanıp sönme	Temizlik robotu takılmış
	Yavaş yanıp sönme	Temizlik robotu kirlenmiş
Kırmızı	Sürekli ışık	Yetkili müşteri hizmetlerini görevlendirin!

Sorun	Gösterge	Sonucu	Arızanın giderilmesi
Temizlik robotu mobilya oyuklarından çıkamıyor	Kırmızı hızlı	Temizlik robotu olduğu yerde kalıyor	Gerekirse mobilyaların yerini değiştirin. Temizlik robotunu kapatın ve mobilya oyuklarından çıkartın. Tekrar zemine oturtun ve çalıştırın.
Yassı eğimli mobilyalar	Kırmızı hızlı	Temizlik robotu oturuyor ve olduğu yerde kalıyor	Temizlik robotunu kapatın ve üzerine çıktığı nesneden uzaklaştırın. Tekrar zemine oturtun ve çalıştırın.
Temizlik robotu mobilyaların altında takılmış	Kırmızı hızlı	Temizlik robotu olduğu yerde kalıyor	Temizlik robotunu kapatın ve kurtarın. Tekrar zemine oturtun ve çalıştırın.
Gevşek nesnelere fırça merdanesi tarafından emilmiş ve bloke ediyor.	Kırmızı yavaş	Temizlik robotu olduğu yerde kalıyor	Temizlik robotunu kapatın ve ters çevirin. Blokaja neden olan nesnelere dikkatlice çıkartın; gevşek nesnelere örnekler: Oyuncak, giysi parçaları,...
Şarj/süpürme işleminden sonra temizlik robotu olduğu yerde kalıyor	Kırmızı yavaş	Toz haznesi dolu	Toz haznesini boşaltın ve temizleyin.
	Kırmızı yavaş	Fırça merdanesi çok fazla kirlenmiş	Fırça merdanesini temizleyin.
	Kırmızı yavaş	Fırça merdanesi bloke oldu	Fırça merdanesinde blokaja neden olan nesnelere dikkatlice temizleyin.
	Kırmızı yavaş	Fırça merdanesi doğru şekilde yerine takılmamış	Fırça merdanesinin oturmasını kontrol edin.

Sorun	Gösterge	Sonucu	Arızanın giderilmesi
	Kırmızı yavaş	Ana cihazın emme ağzı tıkanmış	Ana cihazın emme ağzını kontrol edin ve tıkanmışsa temizleyin.
Temizlik robotu halı zemin üzerinden düzensiz hareket ediyor, yukarı ve aşağı doğru aşırı sallanma.	Yeşil Sürekli ışık	Düzensiz temizlik	Hareket şekli, >20 mm hav yükseklikli halı zeminlerde normaldir.
Temizlik robotu hâlâ yıldız şeklinde hareket ediyor.	Yeşil Sürekli ışık	Sadece belirli bir bölge, yer temizleniyor.	Toz sensörlerini yumuşak bir bez veya fırçayla temizleyin.
Temizlik robotu ana cihazı bulamıyor	Yeşil yavaş	İstasyon odada uygun olmayan bir yere kurulmuş	Ana cihazı yeniden konumlandırın, kurulum bilgilerine dikkat edin.
Temizlik robotu ana cihaza kenetlenmiyor	Yeşil yavaş	Temizlik robotu süpürmüyor	Toz haznesi kapağının oturmasını kontrol edin. Ana cihazı düz zemine koyun. Çıkış rampasını ana cihaza takın.
Temizlik robotu nemli kirleri süpürmüş	–	Temizlik robotundaki fırça merdanesi ve yassı filtre kirlenmiş.	Fırça merdanesi ve yassı filtreyi çıkartın ve iyice temizleyin. Dikkat: Islak filtre takmayın.
Temizlik sırasında temizlik robotunda bir gıcırdama sesi geliyor	–	Temizleme sonucu kötü	Fırça merdanesi doğru oturmuyor. Temizlik robotunu kapatın ve oturmayı kontrol edin.
Temizleme sonucu kötü	–	Fırça merdanesi aşınmış	Fırça merdanesini değiştirin.
Temizlik robotu ana cihazda bloke olmuş	İstasyon: Tüm LED'ler yanıp sönmüyor	Şarj süresinden sonra temizlik robotu istasyonda kalıyor	Bloke eden cisim uzaklaştırın. Ana cihazı kapatın ve tekrar açın. Yetkili müşteri hizmetlerini görevlendirin!
Şarj kontak bantlarında dahili ya da harici kısa devre	İstasyon: Tüm LED'ler yanıp sönmüyor	–	Yetkili müşteri hizmetlerini görevlendirin!

AB uygunluk bildirisi

İşbu belge ile aşağıda tanımlanan makinenin konsepti ve tasarımı ve tarafımızdan piyasaya sürülen modeliyle AB yönetmeliklerinin temel teşkil eden ilgili güvenlik ve sağlık yükümlülüklerine uygun olduğunu bildiririz. Onayımız olmadan cihazda herhangi bir değişiklik yapılması durumunda bu beyan geçerliliğini yitirir.

Ürün: Robo Cleaner

Tip: RC 3000

İlgili AB yönetmelikleri

2006/95/EG

2004/108/EG

Kullanılmış olan uyumlu standartlar

EN 55014-1: 2006 + A1: 2009

EN 55014-2: 1997 + A2: 2008

EN 60335-1

EN 60335-2-2

EN 61000-3-2: 2006 + A2: 2009

EN 61000-3-3: 2008

EN 62233: 2008

Kullanılmış ulusal standartlar

-

CE işaretinin yılı

2004

İmzası bulunanlar, işletme yönetimi adına ve işletme yönetimi tarafından verilen vekaletle dayanarak işlem yapar.



H. Jenner
CEO



S. Reiser
Head of Approbation

Dokümantasyon yetkilisi:

S. Reiser

Alfred Kärcher GmbH & Co. KG

Alfred-Kärcher-Str. 28 - 40

71364 Winnenden (Germany)

Tel.: +49 7195 14-0

Faks: +49 7195 14-2212

Winnenden, 2010/12/01

Sık Sorulan Sorular ve Cevapları

Robot hangi tür zeminlerde kullanılabilir?

Robot, yaygın olarak kullanılan her tür zeminde, örn. halı veya sert yüzeylerde (fayans, parke, vb.) temizlik yapabilir. Çok uzun havlı halılarda (> 20mm) cihaz işlevini ancak kısmen yerine getirebilir. Hareketli süpürge ucu, farklı zemin kaplamalarına otomatik olarak uyum sağlar.

Robotun mobilyaların altına girmesi sorun yaratır mı?

Hayır, ince ve küçük tasarımı sayesinde robot yatak, kanepeler ve dolap gibi mobilyaların altına da temizleyebilir.

Robot topladığı toz ve kiri nasıl ana cihaza taşır?

Robot, düzenli aralıklarla ana cihazda emilerek boşaltılan bir toz haznesine sahiptir.

Toz ve kir ana cihazda nasıl toplanır?

Toz ve kir ana cihazda normal bir filtre torbasında (2 litre) toplanır.

Filtre torbasını değiştirme aralıkları esnek ve ekrandaki bir kontrol lambası tarafından kullanıcıya zamanında bildirilir.

Robot ne kadar toz alabilir?

Toz haznesi, normal kirlenmede bir saatlik temizlik işlemi için yeterlidir. Özel durumlarda bu hazne yeterli gelmezse, robot daha erken ana cihaza geri döner ve toz haznesini boşalttıktan sonra temizliğe devam eder.

Robot toz ve kiri nasıl toplar?

Emmeyle desteklenen süpürme yoluyla tozlar robotun toz haznesinde toplanır.

Robot gözetim altında olmaksızın daire- de/evde temizlik yapabilir mi?

Evet, bunu kolaylıkla yapabilir.

Robot bağımsız bir sistemdir ve hiçbir desteğe ihtiyaç duymaz; toz haznesi ana cihaz tarafından emilerek boşaltılır.

Robot ne kadar sürede şarj olur veya çalışmaya hazır hale gelir?

Şarj süresi 15 ila 60 dakika arasında değişir ve akülerin şarj edilmeden önce ne kadar dolu olduğuna bağlıdır. En uzun şarj süresi kuşkusuz robotun ilk kez çalıştırıldığı zamandır.

Robotun hareket hızı nedir?

Robotun standart hızı saniyede 20 cm'dir. Çok kirli bölgelerde temizliği yoğunlaştırmak için bu hız yarıya düşer. Ana cihaza girerken iyi manevra yapılabilmesi için de robotun hızı aynı şekilde düşer.

Robot saatte kaç metrekare temizleyebilir?

Robot saatte 15 metrekareye kadar temizlik yapabilir. Evin/odanın birçok bölgesi, özellikle sık kullanılan yürüme yolları yolları çeşitli yönlerden birkaç kez temizlenir.

Robot ana cihaza gitmesi gerektiğini nasıl anlar?

Akü voltajı belirli bir seviyeye ulaştığında veya toz haznesi dolduğunda robot ana cihaza döner.

Robotun ana cihazda boşaltılması ne kadar sürer?

Boşaltma süresi yaklaşık 30 saniyedir.

Robotun programı nerede belirlenir? Nelere dikkat etmek gerekir?

Robot sadece açılıp kapatılabilir. Ana cihazda temizlik süresini belirleme olanağınız vardır. Ayrıca, robotun bir sonraki ana cihaza dönüşünden sonra tekrar temizliğe çıkmamasını (park fonksiyonu) ayarlayabilirsiniz.

Robot hangi prensibe göre hareket eder?

Robotun odadaki hareketleri rastlantı prensibine dayanır. Robot herhangi bir engelle karşılaştığında, rastgele bir açıyla yönünü değiştirir ve bir sonraki engele çarpana kadar yoluna düz devam eder.

Engellerle baş edebilmek için robot ne tür araçlara sahiptir?

Sensörler sayesinde robot merdivenleri algılayabilir ve düşmez.

Özel olarak geliştirilen bir halı saçağı programı sayesinde robot halı saçaklarına takılı kalmaz.

Çeşitli dönme ve hareket açıları sayesinde, robot dar köşelerden de kurtulabilir.

Robotun en verimli çalışma biçimi hangisidir (oda/kat şeklinde)?

Robot oda şeklinde, başka bir deyişle ana cihaz ve robotun aynı odada bulunduğu durumda en verimli biçimde çalışır. Bu şekilde ana cihaza dönüş sırasındaki arama süresi daha kısa, temizlik süresine ayrılan zaman ise daha uzun olur.

Tüm katın temizlendiği durumda, ana cihaz merkezi bir yere konularak, robotun ana cihaza kolay ulaşması sağlanmalıdır.

Köşeler de sorunsuz bir şekilde temizlenebilir mi (robot yuvarlak)?

Hayır, ama sürekli temizlik sayesinde toz oluşumu büyük ölçüde azalır. Böylece köşelerdeki toz birikimi de etkili bir biçimde önlenir.

Merdiven ve eşiklerde robot ne yapar?

Merdivenler: Robot, merdiven basamaklarını algılayan ve robota, yönünü değiştirme-si doğrultusunda sinyal veren optik sensörlerle çalışır.

Eşikler: Robot, 10 mm'yi geçmeyen köşeli eşikleri aşabildiği gibi, 20 mm'yi geçmeyen yuvarlak eşiklerin de üstesinden gelebilir.

Dikkat:

Merdivenler ve sahanlıklara gevşek cisimler (Örn; gazeteler, giysi parçaları) koymayın ya da bırakmayın; aksi takdirde sensörlerin işlevi kısıtlanır. – Düşme tehlikesi!

Mobilya ve benzeri eşyalarda hasar oluşabilir mi?

Hayır, mobilya ve benzeri eşyalarda hasar oluşmaz.

Ancak robotun hafif ve kırılabilir eşyalara çarparak bunları itebileceği veya bir kablo nedeniyle mobilyanın üzerinden düşürebileceği (örn. telefon) dikkate alınmalıdır. Bu nedenle odanın “robota uygun” hale getirilmesi önemlidir.

Evcil hayvanlar robota nasıl tepki verir?

Robot sessiz olduğu ve ultrasonla çalışmadığı için ev hayvanlarına yönelik hiçbir sorun beklenmemelidir. Kendi kendine hareket tutumu genellikle sadece şüphelenmeye neden olur.

Çocukların bulunduğu yerde nelere dikkat edilmelidir?

Robotun bulunduğu odada oynayan çocuklar yalnız bırakılmamalıdır. Çocukların robotun üzerine binmesi, cihazda mekanik hasara yol açar.

Bazı durumlarda robot neden durur?

Robot ancak belli bir derecede zor durumlardan kendini kurtarabilir, örn. yüksek kablo yığınları robotu çaresiz manevralara zorlayabilir. Bu gibi durumlarda robot bir süre sonra kendiliğinden kapanır. Robotun üzerindeki "kırmızı sinyal hızlı" şekilde yanar.

Robotu açık bir alana koyduktan sonra kapatıp tekrar açtığınızda bu problem çözülmüş olur. Bunun ardından robot temizlik turuna normal bir biçimde devam eder.

Robot nasıl taşınmalıdır?

Robotu iki elinizle yerden kaldırabilir veya tek elle fırçadaki girintisinden tutabilirsiniz.

Robot ıslak kir emdiğinde ne olur?

Islak kir filtrenin yapışmasına neden olur. Bu durumda, robottaki filtrenin çıkarılması ve temizlenmesi gerekir (Bkz. “Yassı filtrenin temizlenmesi” bölümü).

Ben evde olmadığımında robot bir yere takılırsa ne olur?

Hiçbir şey olmaz. Robot takıldığı yerde kalır ve takıldı sinyalinin verir. Artık hiç ışık yanıp sönmezse, aküler boşalmıştır ve şarj edilmeleri gerekir.

Πίνακας περιεχομένων

Γενικές υποδείξεις	5
Χρήση σύμφωνα με τους κανονισμούς	5
Προστασία περιβάλλοντος	6
Εγγύηση	6
Υποδείξεις ασφαλείας	6
Περιγραφή συσκευής	7
Λειτουργία και τρόπος εργασίας	7
Στοιχεία χειρισμού	8
Προετοιμασία για ενεργοποίηση	8
Αφαίρεση τη συσκευασίας της συσκευής	8
Συναρμολόγηση της ράμπας ανάβασης του σταθμού	8
Υποδείξεις τοποθέτησης του σταθμού	9
Λειτουργία	9
Προετοιμασία καθαρισμού	9
Συμβουλές και λύσεις	9
Ενεργοποίηση	10
Επιλογή διάρκειας καθαρισμού	10
Αθόρυβη λειτουργία (Quiet mode)	11
Προγράμματα κίνησης	11
Στάθμευση ρομπότ καθαρισμού	11
Τερματισμός λειτουργίας / Απενεργοποίηση	11
Φροντίδα και συντήρηση	12
Σταθμός ρομπότ καθαρισμού	12
Ρομπότ καθαρισμού	12
Τεχνικά χαρακτηριστικά	14
Σταθμός ρομπότ καθαρισμού	14
Ρομπότ καθαρισμού	14
Απόσυρση παλιάς συσκευής και συσσωρευτή	14
Αφαίρεση και διάθεση του συσσωρευτή	14
Βοήθεια για την αντιμετώπιση βλαβών	15
Δήλωση Συμμόρφωσης των Ε.Κ.	18
Συχνές ερωτήσεις και απαντήσεις	18

Γενικές υποδείξεις

Αγαπητέ πελάτη,



Πριν χρησιμοποιήσετε τη συσκευή σας για πρώτη φορά, διαβάστε αυτές τις πρωτότυπες οδηγίες χρήσης, ενεργήστε σύμφωνα με αυτές και κρατήστε τις για μελλοντική χρήση ή για τον επόμενο ιδιοκτήτη.

Χρήση σύμφωνα με τους κανονισμούς

Το RoboCleaner αποτελείται από δύο μονάδες: ένα **σταθμό** και ένα **ρομπότ καθαρισμού** που λειτουργεί με συσσωρευτή.

- Προορίζεται για τον πλήρως αυτοματοποιημένο καθαρισμό εσωτερικών χώρων και μπορεί να χρησιμοποιηθεί σε κάθε είδους κοινές επιστρώσεις δαπέδων για αυτόνομο, συνεχή, απλό καθαρισμό.
- Η παρούσα συσκευή σχεδιάστηκε ειδικά για ιδιωτική χρήση και δεν είναι σε θέση να ανταποκριθεί στις καταπονήσεις που συνεπάγεται μία ενδεχόμενη επαγγελματική της χρήση.

Χρησιμοποιήστε το RoboCleaner αποκλειστικά για:

- τον καθαρισμό υφασμάτων - και σκληρών επιστρώσεων δαπέδων στο σπίτι.
- Προσοχή:** Για να αποφύγετε τις χαρικές σε εξαιρετικά ευαίσθητες επιστρώσεις δαπέδων (π.χ. από μαλακό μάρμαρο), κάντε προηγουμένως μια δοκιμή σε ένα μη ορατό σημείο.

Μην χρησιμοποιείτε το RoboCleaner για τον καθαρισμό:

- υγρών επιστρώσεων δαπέδων.
- χώρων πλυντηρίων ή άλλων χώρων με υγρασία.
- σκαλοπατιών.
- επιφανειών τραπεζιών και ραφιών.
- υπογείων και σοφίτων.
- αποθηκών, βιομηχανικών κτιρίων κ.λπ.
- υπαίθριων χώρων.

Ο κατασκευαστής δεν ευθύνεται για ενδεχόμενες ζημιές, που οφείλονται σε μη ενδεξιμένη χρήση ή σε λάθος χειρισμό.

Προστασία περιβάλλοντος



Τα υλικά συσκευασίας είναι ανακυκλώσιμα. Μην πετάτε τη συσκευασία στα οικιακά απορρίμματα, αλλά παραδώστε την προς ανακύκλωση.



Οι παλιές συσκευές περιέχουν ανακυκλώσιμα υλικά, τα οποία θα πρέπει να μεταφέρονται σε σύστημα επαναχρησιμοποίησης. Οι μπαταρίες και οι συσσωρευτές περιέχουν υλικά, τα οποία δεν επιτρέπεται να καταλήξουν στο περιβάλλον. Για τον λόγο αυτόν, διαθέστε τις άχρηστες συσκευές, τις μπαταρίες και τους συσσωρευτές μέσω του κατάλληλου συστήματος διαχείρισης απορριμμάτων.

Διάθεση φίλτρου και σακούλας φίλτρου

Το φίλτρο και η σακούλα του κατασκευάζονται από υλικά φιλικά προς το περιβάλλον. Εάν δεν περιέχουν υλικά, τα οποία δεν επιτρέπεται να καταλήξουν στους κάδους οικιακών απορριμμάτων, μπορείτε να τα διαθέσετε στο σύστημα οικιακών απορριμμάτων.

Υποδείξεις για τα συστατικά (REACH)

Ενημερωμένες πληροφορίες για τα συστατικά μπορείτε να βρείτε στη διεύθυνση:

www.kaercher.com/REACH

Εγγύηση

Σε κάθε χώρα ισχύουν οι όροι εγγύησης που εκδόθηκαν από την αρμόδια εταιρία μας προώθησης πωλήσεων. Αναλαμβάνουμε τη δωρεάν αποκατάσταση οποιασδήποτε βλάβης στη συσκευή σας, εφόσον οφείλεται σε αστοχία υλικού ή κατασκευαστικό σφάλμα, εντός της προθεσμίας που ορίζεται στην εγγύηση. Σε περίπτωση που επιθυμείτε να κάνετε χρήση της εγγύησης, παρακαλούμε απευθυνθείτε με την απόδειξη αγοράς στο κατάστημα από το οποίο προμηθευτήκατε τη συσκευή ή στην πλησιέστερη εξουσιοδοτημένη υπηρεσία τεχνικής εξυπηρέτησης πελατών μας. (Για τη διεύθυνση βλ. στην πίσω σελίδα)

Υποδείξεις ασφαλείας

Απαγορεύεται η χρήση σε χώρους:

- όπου υπάρχουν εγκαταστάσεις συναγερμού ή αισθητήρες κίνησης.
- όπου υπάρχουν καύσιμα αέρια βενζίνης, μαζούτ, αραιωτικών βαφών, διαλυτών, πετρελαίου ή αλκοόλης στην ατμόσφαιρα (κίνδυνος έκρηξης).
- όπου υπάρχει φωτιά ή θράκα σε ανοικτό τζάκι χωρίς επίβλεψη.
- όπου υπάρχουν κεριά που καίνε χωρίς επίβλεψη.

⚠ Κίνδυνος

- Συνδέετε τη συσκευή μόνο σε εναλλασσόμενο ρεύμα. Η τάση πρέπει να συμφωνεί με την πινακίδα τύπου της συσκευής.
- Πριν από κάθε χρήση ελέγχετε το καλώδιο ρεύματος και το φις για τυχόν βλάβες. Αναθέτετε αμέσως σε εξουσιοδοτημένη υπηρεσία τεχνικής εξυπηρέτησης/εξειδικευμένο ηλεκτρολόγο την αλλαγή του χαλασμένου καλωδίου σύνδεσης στο δίκτυο παροχής ρεύματος.
- Μην αγγίζετε ποτέ με υγρά χέρια το καλώδιο και την πρίζα.
- Πιάνετε πάντα το καλώδιο από το φις και μην το τραβάτε ποτέ για να βγάλετε το φις από την πρίζα.
- Κρατάτε τα παιδιά μακριά από τα πλαστικά φύλλα συσκευασίας, υφίσταται κίνδυνος ασφυξίας!

⚠ Προσοχή

- Η συσκευή αυτή δεν πρέπει να χρησιμοποιείται από άτομα (συμπεριλαμβανομένων των παιδιών) με σωματικές, διανοητικές και αισθητήριες ανεπάρκειες ή άτομα που δεν έχουν την κατάλληλη εμπειρία ή γνώση, εκτός εάν επιτηρούνται από κατάλληλο για την ασφάλειά τους άτομο ή έλαβαν προηγουμένως οδηγίες για την κατάλληλη χρήση της συσκευής.

- Τα παιδιά πρέπει να επιτηρούνται για να διασφαλιστεί ότι δεν θα παίζουν με τη συσκευή.
- Επιτρέπεται να χρησιμοποιούνται μόνο εξαρτήματα και ανταλλακτικά, τα οποία έχουν την έγκριση της KÄRCHER. Τα γνήσια αξεσουάρ και ανταλλακτικά παρέχουν την εγγύηση της ασφαλούς και άψογης λειτουργίας της μηχανής
- Η επιδιόρθωση της συσκευής να ανατίθεται αποκλειστικά στην εξουσιοδοτημένη υπηρεσία εξυπηρέτησης πελατών.
- Απενεργοποιείτε τη συσκευή έπειτα από κάθε χρήση και πριν από τον καθαρισμό/τη συντήρηση.

Προσοχή

- Η συσκευή διαθέτει περιστρεφόμενη κυλιόμενη βούρτσα, μη αγγίζετε με τα δάκτυλα ή με εργαλεία στην διάρκεια της λειτουργίας!
- Μην αφήνετε τα παιδιά μόνα τους με το ρομπότ καθαρισμού κατά τη διάρκεια της λειτουργίας του.
- Μην στέκεστε ή κάθεστε πάνω στο σταθμό ή στο ρομπότ καθαρισμού.
- Υπάρχει κίνδυνος να σκοντάψετε στο κινούμενο ρομπότ καθαρισμού.
- Η πρόσκρουση του ρομπότ καθαρισμού μπορεί να προκαλέσει πτώση αντικειμένων (αντικείμενα πάνω σε τραπέζια ή μικροέπιπλα).
- Το ρομπότ καθαρισμού μπορεί να εμπλακεί σε ελεύθερα καλώδια τηλεφώνου ή ρεύματος, τραπεζομάντιλα, κορδόνια, ταινίες κ.λπ. και να προκαλέσει πτώση αντικειμένων.

Υπόδειξη για τη λειτουργία φόρτισης του φορτιστή και του ρομπότ καθαρισμού

- Το ρομπότ καθαρισμού μπορεί να φορτιστεί στη διάταξη φόρτισης του σταθμού.
- Οι συσσωρευτές του ρομπότ καθαρισμού πρέπει να φορτίζονται μόνο στη διάταξη φόρτισης του σταθμού.
- **Κίνδυνος βραχυκυκλώματος!** Κρατάτε τα αγωγίμα αντικείμενα (π.χ. κατασβί-

δια ή παρόμοια) μακριά από τις επαφές φόρτισης.

Περιγραφή συσκευής

Λειτουργία και τρόπος εργασίας

Το RoboCleaner αποτελείται από δύο μονάδες: ένα **σταθμό** και ένα **ρομπότ καθαρισμού** που λειτουργεί με συσσωρευτή.

Ρομπότ καθαρισμού

Το κινητό ρομπότ καθαρισμού αντλεί ενέργεια από ενσωματωμένους επαναφορτιζόμενους συσσωρευτές. Το ρομπότ καθαρισμού μπορεί να λειτουργεί με την ενέργεια των συσσωρευτών για έως 60 λεπτά.

Το ρομπότ είναι συνδεδεμένο με το σταθμό μέσω υπέρυθρων ακτίνων. Όταν κινδυνεύουν να εξαντληθούν οι συσσωρευτές, αναζητεί το σταθμό του για επαναφόρτιση. Εάν η αναζήτηση διαρκέσει πολύ, απενεργοποιεί τα συστήματα καθαρισμού, προκειμένου να εξοικονομήσει ενέργεια για την αναζήτηση.

Το ρομπότ καθαρισμού κινείται με τυχαίο τρόπο και αλλάζει κατεύθυνση σε τυχαία γωνία όταν συναντήσει κάποιο εμπόδιο.

Στη συνέχεια κινείται ευθύγραμμο, έως ότου συναντήσει ένα νέο εμπόδιο.

Το επίπεδο σχήμα του ρομπότ καθαρισμού καθιστά δυνατό τον καθαρισμό κάτω από έπιπλα, για παράδειγμα κρεβάτια, καναπέδες και ντουλάπια.

Το ρομπότ καθαρισμού λειτουργεί με οπτικούς αισθητήρες (αισθητήρες πτώσης), που εντοπίζουν σκάλες και κατώφλια, ώστε να αποφεύγονται οι πτώσεις.

Το ρομπότ καθαρισμού έχει 4 προγράμματα κίνησης που επιλέγονται ανάλογα με το είδος ρύπανσης του δαπέδου. Το σύστημα ελέγχου είναι αυτόματο και χρησιμοποιεί αισθητήρες που βρίσκονται στο δοχείο ρύπων, ανάλογα με το βαθμό ρύπανσης που διαπιστώνεται.

Σταθμός ρομπότ καθαρισμού

Στο σταθμό φορτίζονται οι συσσωρευτές και αναρροφώνται οι ρύποι από το δοχείο

ρύπων του ρομπότ καθαρισμού. Οι ρύποι συγκεντρώνονται σε μια σακούλα φίλτρου (2 l).

Μετά τη φόρτιση, απομακρύνεται αυτόματα από το σταθμό και συνεχίζει τον καθαρισμό.

Στοιχεία χειρισμού

Εικόνες, βλ. αναδιπλούμενες σελίδες!



Σταθμός ρομπότ καθαρισμού

- 1 Λαβή μεταφοράς, πτυσσόμενη
- 2 Λαβή ανοίγματος του καπακιού φίλτρου
- 3 Πεδίο χειρισμού σταθμού
- 4 Διακόπτης σταθμού ON/OFF
- 5 Πομπός υπερύθρων
- 6 Άνοιγμα αναρρόφησης
- 7 Ράμπα ανάβασης για το ρομπότ καθαρισμού (για σύνδεση στο σταθμό)
- 8 Επαφείς φόρτισης
- 9 Καλώδιο τροφοδοσίας

Πεδίο χειρισμού σταθμού (3)

- A Ενδεικτική λυχνία (πράσινη) - Στάθμευση ρομπότ καθαρισμού
- B Πλήκτρο "Στάθμευση ρομπότ καθαρισμού" - Ενεργοποίηση/Απενεργοποίηση
- C Πλήκτρο "Επιλογή διάρκειας καθαρισμού"
- D Ενδεικτική λυχνία (πράσινη) - Καθαρισμός 3 ωρών
- E Ενδεικτική λυχνία (πράσινη) - Καθαρισμός 6 ωρών
- F Ενδεικτική λυχνία (πράσινη) - Καθαρισμός 9 ωρών
- G Ενδεικτική λυχνία (πράσινη) - Διαρκής καθαρισμός
- H Λυχνία ελέγχου (κόκκινη) - Φίλτρο πλήρες
- I Πλήκτρο "Αθόρυβη λειτουργία (Quiet mode)" - Ενεργοποίηση/Απενεργοποίηση
- J Ενδεικτική λυχνία (πράσινη) - Αθόρυβη λειτουργία

Ρομπότ καθαρισμού

- 10 Πλήκτρο "Ενεργοποίηση ρομπότ καθαρισμού"
- 11 Πλήκτρο "Απενεργοποίηση ρομπότ καθαρισμού"
- 12 Φωτεινές ενδείξεις (Πράσινο - Λειτουργία / Κόκκινο - Δυσλειτουργία)
- 13 Επαφείς φόρτισης
- 14 Δέκτης υπερύθρων
- 15 Προφυλακτήρας
- 16 Κύλινδρος βούρτσας
- 17 Αισθητήρες πτώσης (4x)
- 18 Συσσωρευτές (2x)
- 19 Μοχλός ασφάλισης δοχείου ρύπων (2x)
- 20 Καπάκι δοχείου ρύπων
- 21 Δοχείο ρύπων

Προετοιμασία για ενεργοποίηση

Αφαίρεση τη συσκευασίας της συσκευής



Τα υλικά συσκευασίας είναι ανακυκλώσιμα. Μην πετάτε τη συσκευασία στα οικιακά απορρίμματα, αλλά παραδώστε την προς ανακύκλωση.

Εικόνα **1**

- Κατά την αποσυσκευασία ελέγξτε εάν υπάρχουν όλα τα εξαρτήματα. Εάν κατά την αφαίρεση της συσκευασίας διαπιστώσετε ότι λείπουν εξαρτήματα ή διαπιστώσετε ζημιές που προκλήθηκαν κατά τη μεταφορά, ενημερώστε αμέσως τον προμηθευτή σας.

Συναρμολόγηση της ράμπας ανάβασης του σταθμού

Εικόνα **2**

- Κρατήστε τη ράμπα ανάβασης υπό κλίση. Τοποθετήστε τις εγκοπές του σταθμού στις προεξοχές της ράμπας.
- Σπρώξτε το σταθμό και τη ράμπα προς τα κάτω, ώσπου να κλειδώσει η σύνδεση.

Υποδείξεις τοποθέτησης του σταθμού

Η θέση του σταθμού πρέπει να επιλεγεί με τέτοιο τρόπο, ώστε το ρομπότ καθαρισμού να έρχεται τακτικά σε επαφή με τη δέση υπερύθρων και να μπορεί να επιστρέφει εύκολα στο σταθμό.

Εικόνα 3

→ Περάστε το καλώδιο τροφοδοσίας στο ειδικό άγκιστρο και φροντίστε να διέρχεται από το άνοιγμα του περιβλήματος.

Υπόδειξη: Ξετυλίξτε το καλώδιο τροφοδοσίας μόνο στο αναγκαίο μήκος.

→ Τοποθετήστε το σταθμό σε επίπεδο έδαφος.

Προσοχή:

Σε εξώστες και κατώφλια σκαλοπατιών πρέπει να καλύπτονται οι εσωτερικές γωνίες, εάν το ύψος διέλευσης κάτω από το κιγκλίδωμα υπερβαίνει τα 10 cm.

→ Βάλτε τον ρευματολήπτη σε μία κατάλληλη πρίζα.

Καθαρισμός χώρου

Εικόνα 4

→ Τοποθετήστε το σταθμό στον υπό καθαρισμό χώρο, για παράδειγμα όπως φαίνεται στην εικόνα.

Υπόδειξη: Μπορείτε να προσαρμόσετε τη συσκευή στο μέγεθος του χώρου επιλέγοντας τη διάρκεια καθαρισμού (βλ. κεφάλαιο "Επιλογή διάρκειας καθαρισμού").

Καθαρισμός ορόφου

Εικόνα 5

→ Επιλέξτε το σημείο τοποθέτησης του σταθμού με τέτοιο τρόπο, ώστε να διευκολύνεται η πρόσβαση του ρομπότ καθαρισμού σε περισσότερους διαφορετικούς χώρους.

Υπόδειξη: Ρυθμίστε την απαιτούμενη διάρκεια καθαρισμού (βλ. κεφάλαιο "Επιλογή διάρκειας καθαρισμού").

Προσοχή:

Σε εξώστες και κατώφλια σκαλοπατιών πρέπει να καλύπτονται οι εσωτερικές γωνίες, εάν το ύψος διέλευσης κάτω από το κιγκλίδωμα υπερβαίνει τα 10 cm.

Υπόδειξη: Εάν οι ενώσεις των δωματίων έχουν κατώφλια με ύψος 2 cm έως 8 cm, το ρομπότ καθαρισμού κινείται κατά κανόνα προς τα κάτω, όχι όμως και προς τα πάνω.

Λειτουργία

Προετοιμασία καθαρισμού

Προσοχή:

Πριν την ενεργοποίηση του ρομπότ καθαρισμού φροντίστε να απομακρύνετε τυχόν εμπόδια από το δάπεδο, τις σκάλες ή τα κατώφλια.

Τέτοια εμπόδια μπορεί να είναι για παράδειγμα:

- εφημερίδες, βιβλία, περιοδικά, χαρτιά
- ρούχα, παιχνίδια, CD
- πλαστικές σακούλες
- μπουκάλια, ποτήρια
- κουρτίνες στο δάπεδο
- πατάκια μπάνιου

Εμπόδια δεν αποτελούν για παράδειγμα:

- μεμονωμένα καλώδια στο δωμάτιο
- κατώφλια με ύψος έως 1 cm
- κρόσσια χαλιών με μήκος έως 10 cm

Συμβουλές και λύσεις

- Παρατηρήστε το ρομπότ καθαρισμού κατά τις πρώτες εργασίες καθαρισμού. Απομακρύνετε έγκαιρα από το χώρο τα εμπόδια που δεν μπορεί να αντιμετωπίσει. Έτσι θα αποφύγετε τις ανεπιθύμητες διακοπές.
- Πριν τη χρήση του ρομπότ καθαρισμού τακτοποιήστε το χώρο, όπως και πριν τη χρήση της ηλεκτρικής σκούπας. Μην αφήνετε ελεύθερα αντικείμενα στο δάπεδο.

- Σηκώστε τα ελεύθερα καλώδια, τα κορδόνια ή τις κουρτίνες, για να μην τα τραβήξει το ρομπότ.
- Εάν σκοπεύετε να αποθηκεύσετε τη συσκευή για περισσότερους από 4 μήνες, φροντίστε να είναι πλήρως φορτισμένος ο συσσωρευτής.
- Εάν δεν επιθυμείτε να ενοχληθείτε κατά την παρακολούθηση τηλεόρασης ή ενός τηλεφωνήματος, ρυθμίστε το σταθμό στη λειτουργία "Αθόρυβη λειτουργία (Quiet mode)".
- Κατά τον καθαρισμό ενός χώρου φροντίστε να είναι κλειστές όλες οι πόρτες.
- Κατά τον καθαρισμό ενός ορόφου φροντίστε να μην καταλήξει πίσω από τις πόρτες το ρομπότ καθαρισμού.
- Η καλύτερη στιγμή για την απενεργοποίηση του ρομπότ καθαρισμού είναι όταν βρίσκεται για φόρτιση στο σταθμό (μετά την αναρρόφηση του δοχείου ρύπων).

Για να εξοικειωθείτε περισσότερο με το RoboCleaner, συνιστούμε να διαβάσετε το κεφάλαιο "Συχνές ερωτήσεις και απαντήσεις" στο τέλος του εγχειριδίου.

Ενεργοποίηση

Εικόνα 6

→ Θέστε σε λειτουργία το σταθμό.
Ανάβει η ενδεικτική λυχνία - Διαρκής καθαρισμός.

Εικόνα 7

→ Τοποθετήστε το ρομπότ καθαρισμού στο δάπεδο μπροστά στο σταθμό.

Εικόνα 8

→ Θέστε σε λειτουργία το ρομπότ.
Υπόδειξη: Το ρομπότ καθαρισμού κινείται πάντα πρώτα προς το σταθμό, προκειμένου να εκκενώσει το δοχείο ρύπων, να ελέγξει την ενέργεια των συσσωρευτών και να τους φορτίσει, εάν είναι αναγκαίο. Έπειτα ξεκινά τις διαδρομές καθαρισμού.

Ενδεικτικές λυχνίες στο ρομπότ καθαρισμού

Πράσινο	Λυχνία διαρκείας	Διαδρομική καθαρισμού
	Αργή αναλαμπή	Το ρομπότ καθαρισμού αναζητεί το σταθμό
	Γρήγορη αναλαμπή	Γίνεται φόρτιση των συσσωρευτών
Κόκκινο	Βλ. κεφάλαιο "Βοήθεια σε περίπτωση δυσλειτουργίας"	

Ενεργοποίηση έπειτα από μακρά αχρησία ή κενό συσσωρευτή

Εάν το ρομπότ καθαρισμού τεθεί σε λειτουργία με εντελώς εξαντλημένο συσσωρευτή, η συσκευή δεν δίνει καμία ένδειξη λειτουργίας. Ενεργήστε με τον ακόλουθο τρόπο για να θέσετε τη συσκευή σε λειτουργία:

Εικόνα 9

→ Τοποθετήστε το ρομπότ καθαρισμού στο σταθμό και πιέστε τις επαφές φόρτισης για περ. 60 δευτερόλεπτα πάνω στις επαφές φόρτισης του σταθμού, ώστε να γίνει αναρρόφηση του δοχείου ρύπων.

→ Στη συνέχεια αφήστε το ρομπότ καθαρισμού 50 cm μπροστά από το σταθμό και ενεργοποιήστε το.

Υπόδειξη: Το ρομπότ καθαρισμού κινείται αυτόματα προς το σταθμό και φορτίζεται. Η φόρτιση διαρκεί περ. 60 λεπτά.

Επιλογή διάρκειας καθαρισμού

Επιλέξτε το χρόνο καθαρισμού στο σταθμό σύμφωνα με τον ακόλουθο πίνακα. (Βασική ρύθμιση: Διαρκής λειτουργία).

Εικόνα 10

→ Πιέστε το πλήκτρο "Επιλογή διάρκειας καθαρισμού" έως ότου επιλεγεί η επιθυμητή διάρκεια καθαρισμού.

Υπόδειξη: Οι ενδεικτικές λυχνίες εμφανίζουν την επιλεγμένη διάρκεια καθαρισμού.

Επιλογή διάρκειας καθαρισμού	
1 x πίεση	Διάρκεια καθαρισμού 3 ωρών για χώρους μικρότερους των 45 m ²
2 x πίεση	Διάρκεια καθαρισμού 6 ωρών για χώρους 45 - 90 m ²
3 x πίεση	Διάρκεια καθαρισμού 9 ωρών για χώρους 80 - 135 m ²
4 x πίεση	επιστροφή στη διαρκή λειτουργία (Βασική ρύθμιση)

Η διαδικασία καθαρισμού ξεκινά. Όταν περάσει ο επιλεγμένος χρόνος καθαρισμού, το ρομπότ θα παραμείνει απενεργοποιημένο μπροστά στο σταθμό μετά την εκκένωση και τη φόρτιση.

Αθόρυβη λειτουργία (Quiet mode)

Ιδανική για διαδρομές καθαρισμού κατά τη διάρκεια της νύχτας ή παρουσία ανθρώπων.

Εικόνα 11

→ Πιέστε το πλήκτρο "Αθόρυβη λειτουργία (Quiet mode)".

Ανάβει η ενδεικτική λυχνία. Ο σταθμός εκκενώνει το ρομπότ καθαρισμού, το οποίο λειτουργεί για διάστημα 8 ωρών με χαμηλότερη στάθμη θορύβου και μειωμένη απόδοση. Έπειτα ο σταθμός επιστρέφει στην κανονική λειτουργία.

Προγράμματα κίνησης

Το ρομπότ καθαρισμού έχει τέσσερα προγράμματα κίνησης, ώστε να προσαρμοστεί στα διάφορα είδη ρύπανσης του δαπέδου. Όσο πιο βρώμικο είναι το δάπεδο, τόσο εντατικότερος είναι ο καθαρισμός.

Η επιλογή του προγράμματος κίνησης καθορίζεται από αισθητήρες που βρίσκονται στο δοχείο ρύπων, ανάλογα με το βαθμό ρύπανσης που διαπιστώνεται. Η επιλογή πραγματοποιείται **αυτόματα** και δεν εμφανίζεται.

Εάν μειωθούν οι ρύποι, επιλέγεται ξανά το 1ο πρόγραμμα κίνησης.

Προγράμματα κίνησης του ρομπότ καθαρισμού

1	Κανονικός καθαρισμός <i>Τυχαία κίνηση με κανονική ταχύτητα.</i>
2	Μεμονωμένο σημείο με μέτρια ρύπανση <i>Αργή κίνηση πάνω από βρώμικα σημεία.</i>
3	Μεμονωμένο σημείο με έντονη ρύπανση <i>Αργή κίνηση εμπρός / πίσω πάνω σε βρώμικα σημεία.</i>
4	Μεγάλη περιοχή με έντονη ρύπανση <i>Αργή αστεροειδής κίνηση πάνω στη βρώμικη επιφάνεια.</i>

Στάθμευση ρομπότ καθαρισμού

Εάν το ρομπότ ολοκληρώσει την εργασία του μετά την επόμενη φόρτιση:

Εικόνα 12

→ Πιέστε το πλήκτρο "Στάθμευση του ρομπότ καθαρισμού".

Ανάβει η ενδεικτική λυχνία.

Υπόδειξη: *Μετά την τελευταία επιστροφή στο σταθμό, το ρομπότ εκκενώνεται και φορτίζεται. Έπειτα παραμένει απενεργοποιημένο μπροστά στο σταθμό.*

Τερματισμός λειτουργίας / Απενεργοποίηση

Εάν το ρομπότ πρέπει να διακόψει αμέσως τον καθαρισμό, π.χ. για να αλλάξει ο τόπος εφαρμογής:

Εικόνα 13

→ Πρώτα απενεργοποιήστε το ρομπότ καθαρισμού.

→ Έπειτα απενεργοποιήστε το σταθμό.

Υπόδειξη:

Εάν το ρομπότ καθαρισμού δεν πρόκειται χρησιμοποιηθεί για μεγάλο χρονικό διάστημα, φορτίστε προηγουμένως τους συσσωρευτές (βλ. κεφάλαιο "Ενεργοποίηση").

Φροντίδα και συντήρηση

Προσοχή:

Πριν από όλες τις εργασίες συντήρησης απενεργοποιήστε το σταθμό και το ρομπότ καθαρισμού!

Σταθμός ρομπότ καθαρισμού

Αντικατάσταση της σακούλας φίλτρου στο σταθμό

Η σακούλα φίλτρου πρέπει να αντικατασταθεί, όταν ανάψει η κόκκινη ενδεικτική λυχνία - Φίλτρο.

Εικόνα 14

→ Ανοίξτε το καπάκι του φίλτρου.

Εικόνα 15

→ Κρατήστε τη σακούλα φίλτρου από το πτερύγιο και τραβήξτε την από το πλαίσιο στήριξης. Πετάξτε τη σακούλα φίλτρου στα οικιακά απορρίμματα.

Σετ σε ανταλλακτικές σακούλες φίλτρου: (5 σακούλες φίλτρου, 1 φίλτρο προστασίας κινητήρα)

Κωδικός παραγγελίας: 6.904-257.0

Εικόνα 16

→ Σπρώξτε μια νέα σακούλα φίλτρου μέσα στο πλαίσιο στήριξης ως το τέρμα.

Προσοχή: Μη εργάζεστε ποτέ χωρίς σακούλα φίλτρου!

→ Κλείστε το καπάκι του φίλτρου.

Αντικατάσταση φίλτρου προστασίας κινητήρα

Εικόνα 17

→ Αντικαθιστάτε το φίλτρο προστασίας κινητήρα ανά 5 αντικαταστάσεις της σακούλας φίλτρου (συμπεριλαμβάνεται στο σετ με ανταλλακτικές σακούλες φίλτρου).

Ρομπότ καθαρισμού

Καθαρισμός τροχών

→ Καθαρίζετε τις επιφάνειες κίνησης των τροχών, όταν λερώνονται.

Τα σωματίδια των ρύπων (π.χ. άμμος κ.λπ.) μπορεί να κολλήσουν στην επι-

φάνεια κίνησης και να προκαλέσουν φθορές σε ευαίσθητες, λείες επιφάνειες δαπέδων.

Ξεκινάτε όλες τις εργασίες συντήρησης του ρομπότ καθαρισμού με τα ακόλουθα βήματα:

→ Αδειάστε το δοχείο ρύπων, βλ. κεφάλαιο "Ενεργοποίηση".

→ Ανοίξτε το δοχείο ρύπων: Περιστρέψτε το ρομπότ καθαρισμού και τοποθετήστε το σε μια μαλακή βάση.

Εικόνα 18

Ανοίξτε τους δύο μοχλούς ασφάλισης του δοχείου ρύπων.

Εικόνα 19

Σηκώστε το καπάκι του δοχείου ρύπων.

Καθαρισμός του επιπέδου φίλτρου

Καθαρίστε το επίπεδο φίλτρο του ρομπότ καθαρισμού σε κάθε αντικατάσταση της σακούλας φίλτρου στο σταθμό.

→ Αδειάστε και ανοίξτε το δοχείο ρύπων (βλ. προηγούμενη περιγραφή).

Εικόνα 20

→ Βγάλτε το επίπεδο φίλτρο από το δοχείο ρύπων.

→ Ανακινήστε το επίπεδο φίλτρο ή καθαρίστε το με μια μικρή μαλακή βούρτσα.

Εικόνα 21

→ Τοποθετήστε το επίπεδο φίλτρο στη θέση του, έτσι ώστε τα πτερύγια να δείχνουν προς το μοχλό ασφάλισης.

Αφαίρεση / καθαρισμός / αντικατάσταση / τοποθέτηση της κυλινδρικής βούρτσας

→ Αδειάστε και ανοίξτε το δοχείο ρύπων (βλ. προηγούμενη περιγραφή).

■ Αποσυναρμολόγηση της κυλινδρικής βούρτσας

Εικόνα 22

→ Τραβήξτε την κυλινδρική βούρτσα από το δεξιό οδηγό.

Έπειτα τραβήξτε την κυλινδρική βούρτσα από το πλευρικό πλαίσιο στήριξης.

■ Καθαρισμός της κυλινδρικής βούρτσας

Η βρώμικη κυλινδρική βούρτσα καθαρίζεται αυτόματα στο σταθμό έπειτα από κάθε διαδικασία καθαρισμού. Οι τρίχες και οι μπερδεμένες κλωστές που απομένουν μπορούν να απομακρυνθούν με το χέρι.

Εικόνα 23

- Κόψτε κατά μήκος της κυλινδρικής βούρτσας με ένα ψαλίδι.
- Απομακρύνετε τις μπερδεμένες κλωστές και τρίχες.

■ Αντικατάσταση κυλινδρικής βούρτσας

- Αντικαταστήστε την κυλινδρική βούρτσα, όταν φθαρεί.

Ανταλλακτική κυλινδρική βούρτσα:

Κωδικός παραγγελίας: 4.250-075.0

Εικόνα 24

■ Τοποθέτηση κυλινδρικής βούρτσας

- Τοποθετήστε πρώτα την κυλινδρική βούρτσα στο αριστερό πλαίσιο στήριξης.
- Πιέστε την κυλινδρική βούρτσα με το άγκιστρο προς τα κάτω στο δεξιό οδηγό και φροντίστε να κλειδώσει σωστά.

Καθαρισμός αισθητήρων σκόνης

- Αδειάστε και ανοίξτε το δοχείο ρύπων (βλ. προηγούμενη περιγραφή).

Εικόνα 25

- Καθαρίστε τους αισθητήρες σκόνης με ένα μαλακό πανί ή με ένα μαλακό πινέλο.

Ολοκληρώστε όλες τις εργασίες συντήρησης του ρομπότ καθαρισμού με τα ακόλουθα βήματα:

- Συναρμολόγηση του καπακιού του δοχείου ρύπων:

Εικόνα 26

Τοποθετήστε το καπάκι στο δοχείο ρύπων.

Εικόνα 27

Κλείστε τους δύο μοχλούς ασφάλισης. Έπειτα πιέστε το μπροστινό μέρος του καπακιού, για να βεβαιωθείτε ότι το δοχείο ρύπων έχει κλειδώσει καλά στη θέση του.

Αντικατάσταση συσσωρευτών

Εικόνα 28

- Ξεβιδώστε τους κοχλίες των δύο συσσωρευτών και αφαιρέστε τους παλιούς συσσωρευτές.
- Τοποθετήστε τους νέους συσσωρευτές και βιδώστε τους σφικτά.

Ανταλλακτικός συσσωρευτής (1 τεμάχιο):

Κωδικός παραγγελίας: 4.810-012.0

Τεχνικά χαρακτηριστικά

Σταθμός ρομπότ καθαρισμού

Τάση λειτουργίας 1~50 Hz	220 - 240 V
Αναρροφητική ισχύς	600 W
Ένταση ήχου (Quiet mode)	60 (54) dB(A)
Χωρητικότητα σακούλας φίλτρου	2 l
Διαστάσεις	500 x 250 x 230 mm
Βάρος	5,8 kg

Ρομπότ καθαρισμού

Τάση συσσωρευτή	12 V
Απόδοση συσσωρευτή	1,7 Ah
Τύπος συσσωρευτή	NiMH
Διάρκεια φόρτισης συσσωρευτή	10 - 20 min
Διάρκεια καθαρισμού ανά φόρτιση συσσωρευτή έως	60 min
Χωρητικότητα δοχείου ρύπων	0,2 l
Διαστάσεις	ø 280 x 105 mm
Βάρος	2,0 kg

Απόσυρση παλιάς συσκευής και συσσωρευτή

Το ρομπότ καθαρισμού περιέχει 2 ενσωματωμένους συσσωρευτές, οι οποίοι πρέπει να αφαιρούνται από τη συσκευή πριν τη διάθεση στο σύστημα απορριψής παλαιών συσκευών.

→ Διαθέστε τη συσκευή με τρόπο φιλικό προς το περιβάλλον.

Αφαίρεση και διάθεση του συσσωρευτή

→ Αφαιρέστε τους δύο συσσωρευτές του ρομπότ καθαρισμού, βλ. κεφάλαιο "Αντικατάσταση συσσωρευτών".

→ Διαθέστε τους συσσωρευτές με τρόπο φιλικό προς το περιβάλλον (σημεία συλλογής ή έμπορος).

Κίνδυνος!

Μην ανοίγετε το συσσωρευτή, υφίσταται κίνδυνος βραχυκυκλώματος, ενώ ενδέχεται να εξέλθουν τοξικοί ατμοί ή καυστικά υγρά.

Μην εκθέτετε το συσσωρευτή σε έντονη ηλιακή ακτινοβολία, ζέστη και φωτιά, υφίσταται κίνδυνος έκρηξης.

Βοήθεια για την αντιμετώπιση βλαβών

Ενδείξεις λυχνιών:		
Πράσινο	Λυχνία διαρκείας	Κανονική κατάσταση λειτουργίας
	Αργή αναλαμπή	Το ρομπότ καθαρισμού αναζητεί το σταθμό
	Γρήγορη αναλαμπή	Γίνεται φόρτιση των συσσωρευτών
Κόκκινο	Γρήγορη αναλαμπή	Εμπλοκή του ρομπότ καθαρισμού
	Αργή αναλαμπή	Λερωμένο ρομπότ καθαρισμού
Κόκκινο	Λυχνία διαρκείας	Απευθυνθείτε στην εξουσιοδοτημένη υπηρεσία εξυπηρέτησης πελατών!

Πρόβλημα	Ένδειξη	Αποτέλεσμα	Αντιμετώπιση
Το ρομπότ καθαρισμού δεν μπορεί να βγει από μια εσοχή επίπλων	Κόκκινο γρήγορη	Το ρομπότ καθαρισμού ακινητοποιείται	Ίσως μπορείτε να αλλάξετε τη θέση των επίπλων. Απενεργοποιήστε το ρομπότ καθαρισμού και βγάλτε το από την εσοχή. Τοποθετήστε το πάλι στο δάπεδο και ενεργοποιήστε το.
Έπιπλα με ομαλή ανοδική κλίση	Κόκκινο γρήγορη	Το ρομπότ καθαρισμού ακινητοποιείται σε κάθετη θέση	Απενεργοποιήστε το ρομπότ καθαρισμού και απομακρύνετε το από το αντικείμενο. Τοποθετήστε το πάλι στο δάπεδο και ενεργοποιήστε το.
Το ρομπότ καθαρισμού έχει κολλήσει κάτω από ένα έπιπλο	Κόκκινο γρήγορη	Το ρομπότ καθαρισμού ακινητοποιείται	Απενεργοποιήστε και απελευθερώστε το ρομπότ καθαρισμού. Τοποθετήστε το πάλι στο δάπεδο και ενεργοποιήστε το.
Η κυλινδρική βούρτσα έχει παρασύρει ελεύθερα αντικείμενα και έχει πάθει εμπλοκή	Κόκκινο αργή	Το ρομπότ καθαρισμού ακινητοποιείται	Απενεργοποιήστε και γυρίστε ανάποδα το ρομπότ καθαρισμού. Αφαιρέστε προσεκτικά το ξένο αντικείμενο, για παράδειγμα: παιχνίδια, ρούχα,...
Το ρομπότ καθαρισμού ακινητοποιείται μετά τη διαδικασία φόρτισης / αναρρόφησης	Κόκκινο αργή	Το δοχείο ρύπων είναι γεμάτο	Αδειάστε και καθαρίστε το δοχείο ρύπων.
	Κόκκινο αργή	Η κυλινδρική βούρτσα είναι πολύ λερωμένη.	Καθαρίστε την κυλινδρική βούρτσα.

Πρόβλημα	Ένδειξη	Αποτέλεσμα	Αντιμετώπιση
	Κόκκινο αργή	Η κυλινδρική βούρτσα έχει εμπλοκή	Απελευθερώστε προσεκτικά την κυλινδρική βούρτσα από το αντικείμενο που προκαλεί την εμπλοκή.
	Κόκκινο αργή	Η κυλινδρική βούρτσα δεν έχει τοποθετηθεί σωστά	Ελέγξτε την έδραση της κυλινδρικής βούρτσας.
	Κόκκινο αργή	Το στόμιο αναρρόφησης του σταθμού έχει βουλώσει	Ελέγξτε το στόμιο αναρρόφησης του σταθμού και καθαρίστε το από τα αντικείμενα που προκαλούν την εμπλοκή.
Το ρομπότ καθαρισμού κινείται ανομοιόμορφα πάνω στη μοκέτα, έντονη κίνηση πάνω και κάτω	Πράσινο Λυχνία διαρκείας	Ανομοιόμορφος καθαρισμός	Αυτός ο τρόπος κίνησης είναι φυσιολογικός για μοκέτες με πέλος > 20 mm.
Το ρομπότ καθαρισμού κινείται μόνο σε σχήμα αστεριού	Πράσινο Λυχνία διαρκείας	Γίνεται καθαρισμός μόνο σε μια συγκεκριμένη περιοχή ή σημείο	Καθαρίστε τους αισθητήρες σκόνης με ένα μαλακό πανί ή πινέλο.
Το ρομπότ καθαρισμού δεν βρίσκει το σταθμό	Πράσινο αργή	Ο σταθμός είναι τοποθετημένος σε κακή θέση μέσα στο χώρο	Τοποθετήστε ξανά το σταθμό, λαμβάνοντας υπόψη τις υποδείξεις τοποθέτησης.
Το ρομπότ καθαρισμού δεν συνδέεται με το σταθμό	Πράσινο αργή	Δεν γίνεται αναρρόφηση από το ρομπότ καθαρισμού	Ελέγξτε την έδραση του καπακιού στο δοχείο ρύπων. Τοποθετήστε το σταθμό σε επίπεδο έδαφος. Συναρμολογήστε τη ράμπα ανάβασης στο σταθμό.
Το ρομπότ καθαρισμού απορρόφησε υγρούς ρύπους	–	Η κυλινδρική βούρτσα και το επίπεδο φίλτρο του ρομπότ καθαρισμού έχουν κολλήσει	Αφαιρέστε την κυλινδρική βούρτσα και το επίπεδο φίλτρο και καθαρίστε τα προσεκτικά. Προσοχή: Μην τοποθετείτε ένα υγρό φίλτρο.
Το ρομπότ καθαρισμού βγάζει ήχους τριγμού κατά τον καθαρισμό	–	Το αποτέλεσμα του καθαρισμού είναι κακό	Η κυλινδρική βούρτσα δεν έχει τοποθετηθεί σωστά. Απενεργοποιήστε το ρομπότ καθαρισμού και ελέγξτε την έδραση.
Το αποτέλεσμα του καθαρισμού είναι κακό	–	Φθαρμένη κυλινδρική βούρτσα	Αντικαταστήστε την κυλινδρική βούρτσα.

Πρόβλημα	Ένδειξη	Αποτέλεσμα	Αντιμετώπιση
Το ρομπότ καθαρισμού έχει μπλοκαριστεί στο σταθμό	Σταθμός: όλες οι φωτοδίοδοι αναβοσβήνουν	Το ρομπότ καθαρισμού παραμένει ακινητοποιημένο στο σταθμό μετά το πέρας του χρόνου φόρτισης	Απομακρύνετε τα αντικείμενα που μπλοκάρουν τη δίοδο. Απενεργοποιήστε και ενεργοποιήστε ξανά το σταθμό. Απευθυνθείτε στην εξουσιοδοτημένη υπηρεσία εξυπηρέτησης πελατών!
Εσωτερικό ή εξωτερικό βραχυκύκλωμα των λωρίδων επαφής φόρτισης	Σταθμός: όλες οι φωτοδίοδοι αναβοσβήνουν	–	Απευθυνθείτε στην εξουσιοδοτημένη υπηρεσία εξυπηρέτησης πελατών!

Δήλωση Συμμόρφωσης των Ε.Κ.

Δια της παρούσης δηλώνουμε ότι το μηχάνημα που χαρακτηρίζεται παρακάτω, με βάση τη σχεδίαση και την κατασκευή του, υπό τη μορφή που διατίθεται στην αγορά, πληροί στις σχετικές βασικές απαιτήσεις ασφαλείας και υγιεινής των οδηγίων της ΕΚ. Η παρούσα δήλωση παύει να ισχύει σε περίπτωση τροποποιήσεων του μηχανήματος χωρίς προηγούμενη συνεννόηση μαζί μας.

Προϊόν: Robo Cleaner

Τύπος: RC 3000

Σχετικές οδηγίες των Ε.Κ.

2006/95/ΕΚ

2004/108/ΕΚ

Εφαρμοσθέντα εναρμονισμένα πρότυπα

EN 55014-1: 2006 + A1: 2009

EN 55014-2: 1997 + A2: 2008

EN 60335-1

EN 60335-2-2

EN 61000-3-2: 2006 + A2: 2009

EN 61000-3-3: 2008

EN 62233: 2008

Εφαρμοσθέντα εθνικά πρότυπα

-

Έτος χορήγησης σήματος CE

2004

Οι υπογράφωντες ενεργούν κατ' εντολή του και με εξουσιοδότηση της διεύθυνσης της επιχείρησης.



H. Jenner
CEO



S. Reiser
Head of Approbation

Υπεύθυνος τεκμηρίωσης:

S. Reiser

Alfred Karcher GmbH & Co. KG

Alfred-Karcher-Str. 28 - 40

71364 Winnenden (Germany)

Τηλ.: +49 7195 14-0

Φαξ: +49 7195 14-2212

Winnenden, 2010/12/01

Συχνές ερωτήσεις και απαντήσεις

Ποια είδη επιστρώσεων μπορεί να καθαρίσει το ρομπότ;

Μπορεί να χρησιμοποιηθεί σε όλες τις καινές επιφάνειες, για παράδειγμα χαλιά και σκληρές επιφάνειες (πλακάκια, παρκέ κ.λπ.). Είναι μόνο υπό προϋποθέσεις κατάλληλο για χαλιά με ψηλό πέλος (> 20 mm). Το κινητό άκρο σάρωσης προσαρμόζεται αυτόματα στις διάφορες επιστρώσεις δαπέδων.

Δημιουργεί προβλήματα η ύπαρξη κενού κάτω από τα έπιπλα;

Όχι, χάρη στο μικρό και επίπεδο σχήμα του, το ρομπότ μπορεί να καθαρίσει ακόμη και κάτω από τα έπιπλα, π.χ. κρεβάτια, καναπέδες και ντουλάπια.

Πώς μεταφέρει το ρομπότ τους ρύπους που έχει συλλέξει στο σταθμό;

Το ρομπότ διαθέτει ένα δοχείο ρύπων που εκκενώνεται τακτικά από το σταθμό με αναρρόφηση.

Πώς μεταφέρονται οι ρύποι στο σταθμό;

Στο σταθμό οι ρύποι συλλέγονται σε μια συμβατική σακούλα φίλτρου (2 λίτρων). Τα διαστήματα αντικατάστασης διαφέρουν κατά περίπτωση και ο χρήστης ενημερώνεται εγκαίρως από μια ενδεικτική λυχνία στην οθόνη.

Πόσους ρύπους μπορεί να απορροφήσει το ρομπότ;

Το δοχείο ρύπων επαρκεί για μία ώρα καθαρισμού σε μέτρια ρύπανση. Εάν αυτό δεν είναι εφικτό σε μεμονωμένες περιπτώσεις, απλά το ρομπότ επιστρέφει νωρίτερα στο σταθμό του, εκκενώνει το δοχείο και συνεχίζει την εργασία.

Πώς πραγματοποιείται η συλλογή των ρύπων στο ρομπότ;

Οι ρύποι συγκεντρώνονται στο δοχείο ρύπων του ρομπότ με ένα συνδυασμό σάρωσης και αναρρόφησης.

Μπορεί το ρομπότ να καθαρίσει το διαμέρισμα / το σπίτι χωρίς επίβλεψη;

Ναι, σίγουρα μπορεί.

Το ρομπότ είναι ένα αυτόνομο σύστημα που δεν χρειάζεται επιτήρηση και εκκένωση το δοχείο ρύπων του στο σταθμό.

Πόσο χρόνο χρειάζεται το ρομπότ για να φορτίσει και να ετοιμαστεί για λειτουργία;

Ο χρόνος φόρτισης κυμαίνεται από 15 έως 60 λεπτά, ανάλογα με την πληρότητα του συσσωρευτή πριν τη φόρτιση. Κατά την πρώτη ενεργοποίησή του, ο απαιτούμενος χρόνος φόρτισης είναι οπωσδήποτε ο μεγαλύτερος δυνατός.

Με ποια ταχύτητα κινείται το ρομπότ;

Το ρομπότ κινείται από προεπιλογή με ταχύτητα 20 cm ανά δευτερόλεπτο. Σε πολύ βρώμικα σημεία, η ταχύτητα αυτή μειώνεται στο μισό για εντατικότερο καθαρισμό. Το ίδιο ισχύει και για την επιστροφή στο σταθμό, ώστε να εκτελεστούν με ακρίβεια οι ελιγμοί εισόδου.

Πόσα qm επιφάνειας μπορεί να καθαρίσει το ρομπότ σε μία ώρα;

Το ρομπότ μπορεί να καθαρίσει έως 15 qm ανά ώρα. Πολλά σημεία, κυρίως τα πολυσύχναστα σημεία διέλευσης, καθαρίζονται πολλές φορές από διάφορες κατευθύνσεις.

Πώς γνωρίζει το ρομπότ ότι πρέπει να επιστρέψει στο σταθμό;

Το ρομπότ επιστρέφει στο σταθμό μόλις μειωθεί η τάση του συσσωρευτή στο προκαθορισμένο επίπεδο ή γεμίσει το δοχείο ρύπων.

Πόσο διαρκεί η εκκένωση του ρομπότ από το σταθμό;

Η εκκένωση διαρκεί περ. 30 δευτερόλεπτα.

Από πού προγραμματίζεται το ρομπότ; Τι πρέπει να προσέξει κανείς;

Το ρομπότ μπορεί μόνο να ενεργοποιηθεί ή να απενεργοποιηθεί. Ο σταθμός προσφέρει τη δυνατότητα προεπιλογής της διάρκειας καθαρισμού. Επιπλέον, μπορεί να επιλεγεί η δυνατότητα παραμονής του ρομπότ στο σταθμό μετά την τελευταία επιστροφή του εκεί (λειτουργία στάθμευσης).

Με ποιους κανόνες κινείται το ρομπότ;

Το ρομπότ κινείται με τυχαίο τρόπο στο χώρο. Όταν προσκρούσει σε κάποιο εμπόδιο, αλλάζει την πορεία του σε τυχαία γωνία και συνεχίζει να κινείται ευθύγραμμα, έως ότου προσκρούσει στο επόμενο εμπόδιο.

Ποια βοηθητικά μέσα διαθέτει το ρομπότ προκειμένου να αντιμετωπίσει τα εμπόδια;

Αναγνωρίζει τις σκάλες με τη βοήθεια αισθητήρων και αποφεύγει την πτώση. Αποφεύγει το μπέρδεμα στα κρόσσια των χαλιών, τη βοήθεια ενός ειδικού προγράμματος.

Χάρη στη μεταβαλλόμενη γωνία περιστροφής και κίνησης, μπορεί να βγει ακόμη και από στενές γωνίες.

Πώς λειτουργεί αποτελεσματικότερα το ρομπότ (σε δωμάτια ή ορόφους);

Το ρομπότ λειτουργεί αποτελεσματικότερα σε δωμάτια, δηλαδή όταν ο σταθμός και το ρομπότ βρίσκονται στον ίδιο χώρο. Έτσι μειώνεται ο χρόνος αναζήτησης του σταθμού κατά την επιστροφή και αυξάνεται αντίστοιχα ο πραγματικός χρόνος καθαρισμού. Σε περίπτωση καθαρισμού ολόκληρων ορόφων, ο σταθμός πρέπει να βρίσκεται σε ένα κεντρικό σημείο του διαμερίσματος, ώστε να μπορεί να επιστρέφει εύκολα το ρομπότ.

Καθαρίζονται χωρίς προβλήματα οι γωνίες (το ρομπότ είναι στρογγυλό);

Όχι, αλλά με το συνεχή καθαρισμό μειώνεται πολύ η ποσότητα των ρύπων. Έτσι αποτρέπεται αποτελεσματικά η συσσώρευση ρύπων στις γωνίες.

Τι συμβαίνει σε σκάλες/κατώφλια;

Σκάλες: Το ρομπότ λειτουργεί με οπτικούς αισθητήρες, οι οποίοι καταγράφουν τα κεφαλόσκαλα και στέλνουν σήμα στο ρομπότ, ότι πρέπει να αλλάξει κατεύθυνση.

Κατώφλια: Το ρομπότ μπορεί να περάσει από σκληρά κατώφλια έως 10 mm και μαλακά κατώφλια έως 20 mm και στις δύο κατευθύνσεις.

Προσοχή:

Μην αφήνετε ελεύθερα αντικείμενα (π.χ.: εφημερίδες, είδη ρουχισμού) σε σκάλες και σε κατώφλια, επειδή μπορεί να επηρεάσουν τη λειτουργία των αισθητήρων. - Κίνδυνος πτώσης!

Μπορεί να προκληθεί ζημία σε έπιπλα κ.λπ.;

Όχι, δεν υπάρχει πιθανότητα να προκληθούν ζημιές σε έπιπλα και διακοσμητικά αντικείμενα του διαμερίσματος.

Ωστόσο, λάβετε υπόψη ότι τα ελαφρά, εύθραυστα αντικείμενα μπορεί να πιαστούν στο ρομπότ και να μετακινηθούν ή να πέσουν από τα έπιπλα εάν τραβηχτεί το καλώδιο (π.χ. τηλεφωνικές συσκευές). Γι' αυτό είναι σημαντικό να διαμορφώσετε το χώρο με τρόπο που να είναι "φιλικός προς το ρομπότ".

Πώς αντιδρούν τα κατοικίδια στο ρομπότ;

Επειδή το ρομπότ είναι αθόρυβο και δεν χρησιμοποιεί υπερήχους, δεν αναμένεται να δημιουργήσει προβλήματα στα κατοικίδια ζώα. Η αυτόνομη κίνησή του προκαλεί συνήθως μόνο καχυποψία.

Τι πρέπει να προσέξω όσον αφορά τα παιδιά;

Το ρομπότ δεν πρέπει να λειτουργεί χωρίς επίβλεψη όταν παίζουν παιδιά στον ίδιο χώρο. Υπάρχει περίπτωση μηχανικής βλάβης, εάν τα παιδιά καθίσουν πάνω στο ρομπότ και το χρησιμοποιήσουν σαν όχημα.

Γιατί ακινητοποιείται το ρομπότ σε ορισμένες περιπτώσεις;

Το ρομπότ μπορεί να αντιμετωπίσει επιτυχώς δύσκολες καταστάσεις μόνο έως ένα

βαθμό, π.χ. τα στοιβαγμένα καλώδια μπορεί να το αναγκάσουν σε μάταιους ελιγμούς. Εάν συμβεί αυτό, το ρομπότ θα απενεργοποιηθεί έπειτα από λίγο. Στην περίπτωση αυτή ανάβει το σήμα "κόκκινο γρήγορο" στο ρομπότ.

Για να το βοηθήσετε, τοποθετήστε το σε μια ελεύθερη επιφάνεια, απενεργοποιήστε το και ενεργοποιήστε το ξανά. Έπειτα θα συνεχίσει κανονικά τη διαδικασία καθαρισμού.

Πώς μπορώ να μεταφέρω σωστά το ρομπότ μου;

Μπορείτε να σηκώσετε το ρομπότ από το δάπεδο με τα δύο χέρια ή να το πιάσετε με το ένα χέρι από τις εγκοπές της βούρτσας.

Τι θα συμβεί εάν το ρομπότ αναρροφήσει υγρούς ρύπους;

Θα κολλήσει το φίλτρο. Θα πρέπει να αφαιρέσετε το φίλτρο από το ρομπότ και να το καθαρίσετε (βλ. κεφάλαιο "Καθαρισμός επιπέδου φίλτρου").

Τι θα συμβεί αν ακινητοποιηθεί το ρομπότ κατά την απουσία μου;

Δεν μπορεί να συμβεί τίποτα. Το ρομπότ θα παραμένει στην ίδια θέση και θα εμφανίσει το σήμα ακινητοποίησης. Όταν σταματήσει να αναβοσβήνει το φως, αυτό σημαίνει ότι έχουν αδειάσει οι συσσωρευτές και πρέπει να επαναφορτιστούν.

Cuprins

Observații generale 5
Utilizarea corectă 5
Protecția mediului înconjurător 6
Garanție 6
Măsuri de siguranță 6
Descrierea aparatului 7
Funcționarea și modul de lucru 7
Elemente de operare 8
Pregătiri pentru punerea în funcțiune 8
Despachetarea aparatului 8
Montarea rampei de urcare a stației 8
Indicații de amplasare a stației 8
Funcționarea 9
Pregătirea procesului de curățare 9
Sfaturi și sugestii 9
Punerea în funcțiune 10
Selectare durată de curățare 10
Mod de funcționare silențioasă (Quiet mode) 11
Programele de deplasare 11
Parcare robot de curățare 11
Încheierea utilizării / oprire 11
Îngrijirea și întreținerea 11
Stație pentru robotul de curățare 11
Robotul de curățare 12
Date tehnice 13
Stație pentru robotul de curățare 13
Robotul de curățare 13
Eliminarea aparatului uzat și a acumulatorilor 13
Demontarea și îndepărtarea acumulatorului 13
Depanarea 14
Declarație de conformitate CE 16
Întrebări frecvente și răspunsuri 16

Observații generale

Mult stimat client,



Înainte de prima utilizare a aparatului dvs. citiți acest instrucțiuni original, respectați instrucțiunile cuprinse în acesta și păstrați-l pentru întreținerea ulterioară sau pentru următorii posesori.

Utilizarea corectă

Aparatul RoboCleaner este format din două unități, respectiv o **stație** și un **robot de curățare** alimentat de la acumulator.

- Aparatul este destinat curățării complete automate a podelelor din spații interioare și poate fi utilizat pentru curățarea de întreținere automată, continuă a tuturor pardoselilor circulante.
- Acest aparat este prevăzut pentru uzul casnic și nu este conceput pentru solicitările aferente utilizării în scop comercial.

Utilizați aparatul RoboCleaner exclusiv pentru:

- curățarea pardoselilor dure și de natură textilă din gospodăria privată.

Atenție: Pentru evitarea zgârieturilor pe podele foarte sensibile (de ex.: marmură moale) vă rugăm să testați aparatul mai întâi pe o porțiune ascunsă.

Nu utilizați aparatul RoboCleaner pentru curățarea:

- pardoselilor ude;
- spălătorii publice sau a altor încăperi umede;
- scârilor;
- suprafețelor de masă și a rafturilor;
- pivniței sau a podului casei;
- depozitelor, clădirilor industriale, etc.;
- suprafețelor în spațiul exterior.

Producătorul nu răspunde pentru eventualele daune rezultate în urma utilizării necorespunzătoare sau a manipulării incorecte.

Protecția mediului înconjurător



Materialele de ambalare sunt reciclabile. Ambalajele nu trebuie aruncate în gunoiul menajer, ci trebuie duse la un centru de colectare și revalorificare a deșeurilor.



Aparatele vechi conțin materiale reciclabile valoroase, care pot fi supuse unui proces de revalorificare. Bateriile și acumulatorii conțin substanțe care nu au voie să ajungă în mediul înconjurător. Din acest motiv, vă rugăm să apelați la centrele de colectare abilitate pentru eliminarea aparatelor vechi, a bateriilor și a acumulatorilor.

Eliminarea filtrului și a sacului de filtrare

Filtrul și sacul de filtrare sunt fabricate din materiale care nu dăunează mediului.

Dacă nu conțin substanțe care nu pot fi aruncate în gunoiul menajer, atunci ei pot fi aruncați la gunoi.

Observații referitoare la materialele conținute (REACH)

Informații actuale referitoare la materialele conținute puteți găsi la adresa:

www.kaercher.com/REACH

Garanție

În fiecare țară sunt valabile condițiile de garanție publicate de distribuitorul nostru din țara respectivă. Eventuale defecțiuni ale acestui aparat, care survin în perioada de garanție și care sunt rezultatul unor defecte de fabricație sau de material, vor fi remediate gratuit. Pentru a putea beneficia de garanție, prezentați-vă cu chitanța de cumpărare la magazin sau la cea mai apropiată unitate de service autorizată. (Pentru adresă vedeți pagina din spate)

Măsuri de siguranță

Este interzisă utilizarea în încăperi:

- care sunt dotate cu o instalație de alarmă sau un senzor de mișcare;
- în care aerul conține gaze inflamabile provenite din benzină, păcură, diluant pentru vopsele, dizolvant, petrol sau spirt (pericol de explozie);
- în care arde focul sau mai există jar într-un șemineu deschis, fără supraveghere;
- în care ard lumânări, fără supraveghere.

⚠ Pericol

- Aparatul se conectează numai la curent alternativ. Tensiunea trebuie să corespundă celei de pe plăcuța aparatului.
- Înainte de fiecare utilizare, verificați cablul de alimentare, pentru a constata dacă prezintă deteriorări. Cablul de alimentare deteriorat trebuie înlocuit imediat la un atelier electric / service autorizat.
- Nu apucați niciodată cablul de alimentare și priza cu mâinile ude.
- Cablul de alimentare se va apuca direct de ștecher și echipamentul nu se va scoate din priză trăgând de cablu.
- Țineți foliile de ambalaj departe de copii, pentru a evita pericolul de sufocare!

⚠ Atenție

- Acest aparat nu este destinat pentru a fi utilizat de către persoane (inclusiv copii) cu capacități psihice, senzoriale sau mintale limitate sau de către persoanele, care nu dispun de experiența și/sau cunoștința necesară, cu excepția acelor cazuri, în care ele sunt supravegheate de o persoană responsabilă de siguranța lora sau au fost instruite de către aceasta în privința utilizării. Nu lăsați copii nesupravegheați, pentru a vă asigura, că nu se joacă cu aparatul.
- Se vor utiliza doar accesorii și piese de schimb aprobate de KÄRCHER. Accesoriile originale și piesele de schimb ori-

ginala constituie o garanție a faptului că utilajul va putea fi exploatat în condiții de siguranță și fără defecțiuni.

- Aparatul poate fi reparat numai într-un service autorizat.
- Opriți aparatul după fiecare utilizare sau înainte de curățarea/întreținerea acestuia.

Atenție!

- Aparatul conține o perie cilindrică; nu introduceți mâna sau unelte în perie în timpul funcționării!
- Nu lăsați copiii nesupravegheați în timpul utilizării robotului de curățare.
- Nu stați și nu vă așezați pe robot/stație.
- Pericol de împiedicare din cauza robotului de curățat în deplasare în încăpere.
- Este posibil ca prin ciocnirea cu robotul de curățare, unele obiecte să se răstoarne (inclusiv obiectele de pe mese sau de pe mobilierul de dimensiuni reduse).
- Robotul de curățare se poate încurca în cabluri de telefon, cabluri electrice, fețe de masă, frânghii, curele etc., dacă acestea atârnă. Acest lucru poate cauza căderea unor obiecte pe podea.

Indicații referitoare la regimul de încărcare a robotului de curățare cu ajutorul stației de încărcare

- Cu dispozitivul de încărcare existent la stație, se va încărca numai acest robot.
- Acumulatorii robotului de curățare vor fi încărcate numai la dispozitivul de încărcare al acestei stații.
- **Pericol de scurtcircuit!** Nu apropiați obiecte conductoare (de ex. șurubelniță sau altele similare) de contactele de încărcare.

Descrierea aparatului

Funcționarea și modul de lucru

Aparatul RoboCleaner este format din două unități, respectiv o **stație** și un **robot de curățare** alimentat de la acumulator.

Robotul de curățare

Robotul de curățare mobil se alimentează de la acumulatorii reîncărcabile încorporate. Cu o încărcătură de acumulator, robotul de curățare poate funcționa pe o durată de până la 60 de minute.

Robotul de curățare este conectat la stație prin raze infraroșii. Când nivelul de încărcare a robotului scade, acesta își detectează automat stația pentru a se încărca. În cazul unei perioade de detectare mai lungi robotul oprește dispozitivele de curățare pentru a economisi energie.

Robotul de curățare se deplasează aleator, dacă întâlnește un obstacol, atunci își modifică direcția de deplasare într-un unghi oarecare. El continuă să se deplaseze drept înainte, până când întâlnește un nou obstacol.

Forma constructivă plată a robotului de curățare permite curățarea și pe sub mobilă, ca de exemplu sub pat, sub canapea și sub dulap.

Robotul de curățare funcționează cu senzori optici (senzori de cădere), care pot recunoaște scările și zona de odihnă a scării, evitând astfel căderile.

Robotul de curățare are patru programe de deplasare, prin care se poate adapta la diversele grade de murdărire ale podelei. Robotul este comandat prin senzori aflați în containerul de murdărie, în funcție de gradul de murdărire identificat.

Stație pentru robotul de curățare

În cadrul stației se realizează încărcarea acumulatorilor robotului de curățare și aspirarea murdăriei din containerul de murdărie. Murdăria este colectată într-un sac de filtrare (2 l).

După terminarea duratei de încărcare, robotul părăsește stația de la sine și își continuă procesul de curățare.

Elemente de operare

Pentru imagini vezi paginile, care se deschid!



Stație pentru robotul de curățare

- 1 Mâner de transport, rabatabil
- 2 Locaș pentru deschiderea capacului filtrului
- 3 Panou de operare a stației
- 4 Înterupător stație EIN/AUS (PORNIRE/OPRIRE)
- 5 Emițător raze infraroșii
- 6 Orificiu de aspirație
- 7 Rampă de urcare pentru robotul de curățare (pentru andocare la stație)
- 8 Contacte de încărcare
- 9 Cablu de rețea

Panou de operare stație (3)

- A Lampă de control (verde) – parcare robot
- B Buton „Parcare robot“ – Pornire/Oprire
- C Buton „Selectare durată de curățare“
- D Lampă de control (verde) – curățare de 3 ore
- E Lampă de control (verde) – curățare de 6 ore
- F Lampă de control (verde) – curățare de 9 ore
- G Lampă de control (verde) – curățare continuă
- H Lampă de control (roșu) - filtru plin
- I Buton „Funcționare silențioasă (Quiet mode)“ – Pornire/Oprire
- J Lampă de control (verde) – funcționare silențioasă

Robot de curățare

- 10 Buton „Pornire robot de curățare“
- 11 Buton „Oprire robot de curățare“
- 12 Indicatoare luminoase (Verde – funcționare / Roșu - deranjament)
- 13 Contacte de încărcare

- 14 Receptor raze infraroșii
- 15 Parașoc
- 16 Tamburul periei
- 17 Senzori de cădere (4 buc.)
- 18 Acumulatori (2 buc.)
- 19 Manete de blocare (2 buc.) container de murdărie
- 20 Capac container de murdărie
- 21 Recipient pentru murdărie

Pregătiri pentru punerea în funcțiune

Despachetarea aparatului



Materialele de ambalare sunt reciclabile. Ambalajele nu trebuie aruncate în gunoiul menajer, ci trebuie duse la un centru de colectare și revalorificare a deșeurilor.

Figura 1

- În timpul despachetării, verificați existența tuturor componentelor. Dacă lipsesc unele componente sau dacă în timpul despachetării constatați un defect care se datorează unui transport necorespunzător, anunțați imediat distribuitorul dvs.

Montarea rampei de urcare a stației

Figura 2

- Țineți rampa de urcare într-o poziție înclinată. Așezați locașurile stației pe cerpurile rampei de urcare.
- Împingeți în jos stația și rampa de urcare, până la realizarea îmbinării.

Indicații de amplasare a stației

Alegeți locația stației în așa fel, încât să existe o probabilitate mare ca robotul să treacă de fiecare dată în dreptul fasciculului de ghidare pe infraroșu, pentru a se putea reîntoarce la stație fără nici o problemă.

Figura 3

- Atârnați cablul de rețea pe cârligele de cablu; fiți atenți ca acesta să fie trecut prin orificiul în carcasă.

Indicație: Desfășurați cablul de rețea numai atât cât este strict necesar.

➔ Așezați stația pe o suprafață plană.

Atenție:

În cazul galeriilor și a scărilor, colțurile interioare trebuie asigurate dacă înălțimea de trecere sub suprafețe este mai mare de 10 cm.

➔ Introduceți ștecherul într-o priză adecvată.

Curățarea unei încăperi

Figura 4

➔ Așezați stația în încăperea care urmează să fie curățată conform figurii exemplificative.

Indicație: Adaptarea la mărimea variabilă a încăperilor este posibilă prin selectarea duratei de curățare (vezi cap. "Selectarea duratei de curățare").

Curățarea unui etaj

Figura 5

➔ Alegeți locul de amplasare a stației ca robotul de curățare să ajungă ușor în mai multe încăperi.

Indicație: Selectați durata de curățare necesară (vezi cap. "Selectarea duratei de curățare").

Atenție:

În cazul galeriilor și a scărilor, colțurile interioare trebuie asigurate dacă înălțimea de trecere sub suprafețe este mai mare de 10 cm.

Indicație: Robotul de curățare poate să treacă peste o denivelare între încăperi între 2 cm și 8 cm în jos, dar nu și în sus.

Funcționarea

Pregătirea procesului de curățare

Atenție:

Înainte de pornirea robotului de curățare, aveți grijă ca să nu se afle obstacole pe podea, la scări sau în zona de odihnă a scării.

Obstacole pot fi, de exemplu:

- ziare, cărți, reviste, hârtie;
- îmbrăcăminte, jucării, CD-uri;
- pungii de plastic;
- sticle, pahare;
- perdele care atârnă pe podea;
- covoare de baie.

Nu constituie obstacole, de exemplu:

- cabluri individuale existente în încăperea;
- obstacole până la 1 cm înălțime;
- franjuri de covor mai scurte de 10 cm;

Sfaturi și sugestii

- Supravegheați robotul de curățare la primele lucrări de curățare. Obstacolele din încăperea pe care nu le poate depăși trebuie îndepărtate din timp. Așa puteți evita întreruperile nedorite.
- Înainte de utilizarea robotului de curățare faceți ordine cum ați face înainte de aspirare cu aspiratorul. Nu lăsați obiecte împrăștiate pe podea.
- Cablurile, sforile, și perdelele atârnate se vor lega în sus, pentru a evita o eventuală tragere în jos a acestora.
- Aveți grijă ca acumulatorul să fie complet încărcat dacă scoateți aparatul din funcțiune pe o perioadă mai lungă de 4 luni.
- Dacă nu doriți să fiți deranjat în timp ce telefonați sau în timp ce urmăriți un program la televizor, selectați regimul de funcționare silențioasă (Quiet mode).
- La curățarea unei încăperi aveți grijă ca toate ușile să fie închise.

- La curățarea unui etaj aveți grijă ca robotul să nu ajungă în spatele ușilor.
- Momentul cel mai potrivit pentru oprirea robotului este acela când acesta se află în stație, pentru încărcare (după aspirarea containerului de murdărie).

Pentru a vă familiariza și mai mult cu aparatul RoboCleaner vă recomandăm ca înainte de punerea în funcțiune să citiți capitolul "Întrebări și răspunsuri frecvente" de la sfârșitul acestui manual.

Punerea în funcțiune

Figura 6

→ Porniți stația.

Lampa de control pentru curățare continuă se aprinde.

Figura 7

→ Așezați robotul de curățare pe podea, în fața stației.

Figura 8

→ Porniți robotul de curățare.

Indicație: Robotul se deplasează întotdeauna mai întâi spre stație, pentru a goli containerul de murdărie și pentru a verifica starea de încărcare a acumulatorilor, respectiv pentru a le încărca dacă este nevoie. După aceea, robotul de curățare își începe cursa de curățare.

Lămpi de control pe robotul de curățare

Verde	lumină permanentă	Cursă de curățare
	Pâlpâie încet	Robotul caută stația
	Pâlpâie rapid	Acumulatorii se încarcă
Roșu	Vezi capitolul „Depanare“	

Punere în funcțiune după un timp de repaus îndelungat sau acumulatorii descărcate

Dacă robotul este pus în funcțiune cu acumulatorii complet descărcate, atunci echipamentul nu indică nici o funcție. Pentru a pune echipamentul în funcțiune, procedați în felul următor:

Figura 9

→ Așezați robotul lângă stație și presătați contactele de încărcare ale robotului de contactele de încărcare ale stației pentru o durată de aprox. 60 de secunde în timp ce se aspiră containerul de murdărie.

→ Așezați acum robotul la o distanță de 50 cm în fața stației și porniți-l.

Indicație: Robotul de curățare intră de la sine în stație, unde va fi încărcat.

Timpul de încărcare este de cca. 60 de minute.

Selectare durată de curățare

Selectați la stație durata de curățare pe baza tabelului de mai jos. (Setare de bază: funcționarea continuă).

Figura 10

→ Apăsăți butonul „Selectare durată de curățare“ până ce este reglată durata de curățare dorită.

Indicație: Lămpile de control indică durata de curățare selectată.

Selectare durată de curățare	
1 apăsare	Durata de curățare 3 ore pentru încăperi mai mici de 45 m ²
2 apăsări	Durata de curățare 6 ore pentru încăperi între 45 - 90 m ²
3 apăsări	Durata de curățare 9 ore pentru încăperi între 80 - 135 m ²
4 apăsări	funcționare continuă din nou (setare de bază)

Începe procesul de curățare. Dacă timpul de curățare ales s-a terminat, atunci robotul de curățare rămâne în fața stației, în stare oprită, după ce a fost golit și reîncărcat.

Mod de funcționare silențioasă (Quiet mode)

Ideal pentru curse de curățare pe timpul nopții sau în timpul prezenței unei persoane.

Figura 11

→ Apăsați butonul „Funcționare silențioasă (Quiet mode)”.

Lampa de control luminează. Stația golește robotul de curățare, iar robotul curăță timp de 8 ore cu un nivel de zgomot redus și cu o putere redusă. După aceea, stația trece din nou în regim normal de funcționare.

Programele de deplasare

Robotul de curățare are patru programe de deplasare, prin care se poate adapta la diversele grade de murdărire ale podelei. Cu cât podeaua este mai murdară, cu atât aceasta va fi curățată mai intens.

Selectarea programului de deplasare are loc prin intermediul senzorilor localizați în containerul de murdărire, în funcție de gradul de murdărire identificat. Programul de deplasare este selectat **automat** și nu este afișat.

La un grad de murdărire redus, se va selecta din nou programul 1 de deplasare.

Programele de deplasare ale robotului

1	Curățare normală <i>Deplasare aleatoare, cu viteză normală.</i>
2	Porțiune individuală mai murdară <i>Deplasare lentă, peste porțiunea murdară.</i>
3	Porțiune individuală mai murdară <i>Deplasare lentă înainte/înapoi, peste porțiunea murdară.</i>
4	Zonă întinsă, foarte murdară <i>Deplasare lentă, radială, peste zona murdară.</i>

Parcare robot de curățare

Dacă doriți ca robotul de curățare să se oprească după următoarea încărcare:

Figura 12

→ Apăsați butonul „Parcare robot de curățare”.

Lampa de control luminează.

Indicație: După următoarea întoarcere la stație are loc golirea și încărcarea robotului. După aceea, robotul rămâne pe loc, în starea oprită, în fața stației.

Încheierea utilizării / oprire

Dacă robotul trebuie să termine imediat curățarea, când este necesară schimbarea locului de utilizare, atunci:

Figura 13

→ Opriți mai întâi robotul de curățare.

→ Apoi opriți stația.

Observație:

Dacă robotul de curățare nu va fi utilizat pentru o perioadă de timp mai îndelungată, atunci lăsați-l mai întâi să se încarce complet (vezi capitolul "Punere în funcțiune").

Îngrijirea și întreținerea

Atenție:

Înainte de orice lucrare de întreținere, opriți stația și robotul!

Stație pentru robotul de curățare

Schimbare sac de filtrare al stației

Sacul de filtrare trebuie schimbat când lampa roșie (filtru plin) se aprinde.

Figura 14

→ Deschideți capacul filtrului.

Figura 15

→ Apucați sacul de filtrare de clemă și trageți-o în sus, până ce iese din suport. Aruncați sacul de filtrare la deșeurile menajere.

Set de saci de filtrare de schimb: (5 saci de filtrare, 1 filtru de protecție motor)

Nr. de comandă: 6.904-257.0

Figura 16

- Introduceți noul sac de filtrare în suport, prin împingere, până ce acesta atinge limitatorul.

Atenție: Nu lucrați niciodată fără sac de filtrare!

- Închideți capacul filtrului.

Schimbare filtru de protecție a motorului

Figura 17

- După ce ați schimbat de 5 ori sacul de filtrare, schimbați și filtrul de protecție al motorului (cuprins în setul de saci de filtrare de schimb).

Robotul de curățare

Curățare roți

- Curățați suprafața de rulare a roților când acestea devin murdare.
Particulele de murdărie (de ex. nisip etc.) se pot depune pe suprafața de rulare și pot deteriora suprafețele sensibile, netede.

Începeți toate lucrările de întreținere efectuate la robotul de curățare cu următorii pași:

- Goliți containerul de murdărie plin (vezi capitolul „Punerea în funcțiune“).
- Deschideți containerul de murdărie: rotiți robotul și așezați-l pe un suport moale.

Figura 18

Deschideți ambele manete de blocare ale containerului de murdărie.

Figura 19

Îndepărtați capacul containerului de murdărie.

Curățare filtru plat

La fiecare schimbare a sacului de filtrare al stației, curățați și filtrul plat din robotul de curățare.

- Goliți containerul de murdărie plin (vezi descrierea de mai sus).

Figura 20

- Extrageți filtrul plat din containerul de murdărie.
- Scuturați bine filtrul plat sau curățați filtrul plat cu o perie mică și moale.

Figură 21

- Introduceți din nou filtrul plat, astfel încât clemele să fie îndreptate în direcția manetei de blocare.

Demontare, curățare și montare perie cilindrică

- Goliți containerul de murdărie plin (vezi descrierea de mai sus).

■ Demontare perie cilindrică

Figură 22

- Extrageți peria din ghidajul din dreapta. Extrageți apoi peria din suportul lateral.

■ Curățare perie cilindrică

La fiecare proces de curățare, peria cilindrică murdară este curățată automat în cadrul stației. Firele de păr remanente și firele înfășurate pot fi îndepărtate manual.

Figură 23

- Tăiați firele cu o foarfecă, de-a lungul muchiei de tăiere.
- Îndepărtați firele de păr și firele înfășurate.

■ Schimbare perie cilindrică

- Schimbați peria cilindrică în cazul uzurii periiilor.

Perie cilindrică de schimb:

Nr. de comandă: 4.250-075.0

Figură 24

■ Montare perie cilindrică

- Introduceți peria mai întâi în suportul din stânga.
- Împingeți peria cilindrică în ghidajul din dreapta cu cârligul îndreptat spre jos, până ce aceasta se blochează.

Curățare senzori de praf

- Goliți containerul de murdărie plin (vezi descrierea de mai sus).

Figură 25

- Curățați senzorii de praf cu o cârpă moale sau cu o pensulă moale.

Încheiați toate lucrările de întreținere efectuate la robotul de curățare cu următorii pași:

→ Montați capacul containerului de murdărie:

Figură 26

Așezați capacul pe containerul de murdărie.

Figură 27

Închideți ambele manete de blocare.

Apăsăți suplimentar capacul în jos, în față, astfel încât containerul de murdărie să fie cu siguranță închis.

Schimbare acumulator

Figură 28

→ Desfaceți cele două șuruburi de la ambele acumulatori și scoateți acumulatorii vechi.

→ Introduceți noile acumulatori și fixați-le prin șuruburi.

Acumulator de schimb (1 de buc.):

Nr. de comandă: 4.810-012.0

Date tehnice

Stație pentru robotul de curățare

Tensiunea de alimentare 1~50 Hz	220 - 240 V
Capacitate de aspirație	600 W
Intensitate sunet (funcționare silențioasă)	60 (54) dB(A)
Volum sac de filtrare	2 l
Dimensiunile	500 x 250 x 230 mm
Masa	5,8 kg

Robotul de curățare

Tensiune acumulatori	12 V
Capacitate acumulatori	1,7 Ah
Tipul de acumulator	NiMH
Durată de încărcare acumulatori	10 - 20 min

Timpe de curățare per încărcătură de acumulator până la	60 min
Volum container de murdărie	0,2 l
Dimensiunile	ø 280 x 105 mm
Masa	2,0 kg

Eliminarea aparatului uzat și a acumulatorilor

Robotul de curățare conține 2 acumulatori încorporate, care trebuie demontați înainte de eliminarea aparatului vechi.

→ Eliminați aparatul vechi în mod ecologic.

Demontarea și îndepărtarea acumulatorului

→ Demontați cele două acumulatori din robotul de curățare, vezi capitolul „Schimbare acumulatori“.

→ Eliminați acumulatorii în mod ecologic (centre de colectare sau distribuitori).

Pericol!

Nu deschideți acumulatorul, există pericolul unui scurt-circuit, cât și de eliberare a unor aburi iritanti sau substanțe acide.

Nu expuneți acumulatorul la o radiație solară prea puternică, există pericol de explozie.

Depanarea

Indicații lămpi de control:		
Verde	lumină permanentă	Regim de funcționare normală
	Pâlpâie încet	Robotul caută stația
	Pâlpâie rapid	Acumulatorii se încarcă
Roșu	Pâlpâie rapid	Robotul de curățare s-a blocat
	Pâlpâie încet	Robotul de curățare este murdar
Roșu	lumină permanentă	Adresați-vă serviciului autorizat pentru clienți!

Problemă	Afișaj	Efect	Remedierea
Robotul de curățare nu iese din nișele de mobilier	Roșu rapid	Robotul de curățare se oprește	Rearanjați eventual mobila. Oprți robotul de curățare și scoateți-l din nișa de mobilier. Puneți-l din nou pe podea și porniți-l.
Mobilier în pantă lină, ascendentă	Roșu rapid	Robotul de curățare încăleacă un obiect și se oprește	Oprți robotul și îndepărtați-l de pe obiectul încălecat. Puneți-l din nou pe podea și porniți-l.
Robotul de curățare a rămas împotmolit sub o piesă de mobilier	Roșu rapid	Robotul de curățare se oprește	Oprți robotul și eliberați-l. Puneți-l din nou pe podea și porniți-l.
Peria cilindrică a antrenat obiecte libere, care blochează acum peria	Roșu încet	Robotul de curățare se oprește	Oprți robotul și rotiți-l. Scoateți cu grijă obiectele care blochează peria, acestea pot fi: jucării, obiecte de îmbrăcăminte...
Robotul de curățare rămâne pe loc după încărcare/ aspirare	Roșu încet	Containerul de murdărie este plin	Goliți și curățați containerul.
	Roșu încet	Peria cilindrică este foarte murdară	Curățați peria cilindrică.
	Roșu încet	Peria cilindrică este blocată.	Eliberați peria cilindrică cu grijă de obiectele care o blochează.
	Roșu încet	Peria cilindrică nu a fost montată corect	Verificați poziția periei cilindrice.
	Roșu încet	Gura de aspirație a stației este înfundată	Verificați gura de aspirație a stației și curățați-o în cazul în care este înfundată.

Problemă	Afișaj	Efect	Remedierea
Robotul se deplasează neuniform pe mocheta, se deplasează balansându-se puternic în sus și în jos	Verde lumină permanentă	Curățire neuniformă	Modul de deplasare este normal pentru covoare cu înălțimea buclelor > 20 mm.
Robotul de curățare se deplasează numai în stea	Verde lumină permanentă	Se curăță numai o anumită porțiune, un anumit loc	Curățați senzorii de curățare cu o cârpă sau perie moale.
Robotul de curățare nu găsește stația	Verde încet	Stație este amplasată la un loc necorespunzător	Puneți stația într-un alt loc, respectați indicațiile referitoare la amplasare acestuia.
Robotul de curățare nu anodochează la stație	Verde încet	Robotul de aspirație nu este aspirat	Verificați poziția capacului containerului de murdărie. Așezați stația pe o suprafață plană. Montați rampa de urcare de stație.
Robotul de curățare a aspirat murdărie umedă	–	S-au înțepenit peria cilindrică și filtrul plat din robotul de curățare	Scoateți și curățați bine peria cilindrică și filtrul plat. Atenție: Nu introduceți filtrul dacă acesta este umed.
Robotul de curățare produce un hure în timpul curățării	–	Rezultatul de curățare nu este corespunzător	Peria cilindrică nu este poziționată corect. Opriți robotul și verificați poziția periei.
Rezultatul de curățare nu este corespunzător	–	Perie cilindrică este uzată	Schimbați peria cilindrică.
Robotul de curățare s-a blocat pe stație	Stație: toate LED-urile pâlpâie	Robotul de curățare rămâne oprit în stație după după expirarea duratei de încărcare	Scoateți obiectele care blochează robotul. Opriți și reporniți stația. Adresați-vă serviciului autorizat pentru clienți!
Scurtcircuit interior sau exterior la contactele de încărcare	Stație: toate LED-urile pâlpâie	–	Adresați-vă serviciului autorizat pentru clienți!

Declarație de conformitate CE

Prin prezenta declarăm că aparatul desemnat mai jos corespunde cerințelor fundamentale privind siguranța în exploatare și sănătatea incluse în directivele CE aplicabile, datorită conceptului și a modului de construcție pe care se bazează, în varianta comercializată de noi. În cazul efectuării unei modificări a aparatului care nu a fost convenită cu noi, această declarație își pierde valabilitatea.

Produs: Robo Cleaner

Tip: RC 3000

Directive EG respectate:

2006/95/CE

2004/108/CE

Norme armonizate utilizate:

EN 55014-1: 2006 + A1: 2009

EN 55014-2: 1997 + A2: 2008

EN 60335-1

EN 60335-2-2

EN 61000-3-2: 2006 + A2: 2009

EN 61000-3-3: 2008

EN 62233: 2008

Norme de aplicare naționale:

-

Anul certificării CE

2004

Semnatarii acționează în numele și prin împuternicirea conducerii societății.



H. Jenner
CEO



S. Reiser
Head of Approbation

Însărcinat cu elaborarea documentației:
S. Reiser

Alfred Kärcher GmbH & Co. KG

Alfred-Kärcher-Str. 28 - 40

71364 Winnenden (Germany)

Tel.: +49 7195 14-0

Fax: +49 7195 14-2212

Winnenden, 2010/12/01

Întrebări frecvente și răspunsuri

Pe ce fel de pardoseli poate fi utilizat robotul?

Acesta poate fi utilizat pe toate suprafețele circulare, ca de exemplu covoare și podele dure (gresii, parchet, etc.). Pentru covoarele cu bucle extrem de înalte (> 20 mm), echipamentul este indicat numai în mod condiționat. Muchia măturătoare mobilă se adaptează în mod automat la diferitele tipuri de pardoseală.

Deplasarea pe sub mobilier constituie o problemă?

Nu, prin forma constructivă compactă și plată, robotul este în măsură să curețe și sub mobilier, de exemplu sub pat, sub canapea și sub dulap.

Cum transportă robotul murdăria colectată la stație?

Robotul este dotat cu un container de murdărie, care este aspirat în mod regulat de către stație.

Cum este colectată murdăria în cadrul stației?

În cadrul stației are loc colectarea murdăriei într-un sac de filtrare simplu (2 litri).

Intervalele de schimbare sunt flexibile, ele sunt comunicate din timp utilizatorului prin aprinderea unei lămpi de control pe afișaj.

Ce cantitate de murdărie poate colecta robotul?

Containerul de murdărie este suficient de mare pentru o operație de curățare cu durata de o oră, la un grad de murdărire normal. Dacă, în mod excepțional, această condiție nu poate fi satisfăcută, atunci robotul se întoarce pur și simplu mai devreme înapoi la stație, golește conținutul și continuă să lucreze din nou.

Cum se realizează colectarea murdăriei de către robot?

Printr-o operație de măturare susținută de o aspirație, murdăria este măturată în containerul de murdărie a robotului.

Robotul poate efectua curățarea în cadrul locuinței/casei, fără a fi supravegheat?

Da, acest lucru este posibil fără nici o problemă.

Robotul este un sistem independent și nu are nevoie de asistență, deoarece containerul de murdărie încorporat este aspirat în cadrul stației.

De cât timp are nevoie robotul până când este încărcat, respectiv până când este pregătit pentru utilizare?

Timpul de încărcare se situează între 15 și 60 de minute, în funcție de gradul de încărcare a acumulatorului înainte de începerea curățării. Bineînțeles că la prima punere în funcțiune, robotul necesită cel mai îndelungat timp de încărcare.

Cu ce viteză se deplasează robotul?

În condiții standard, robotul se deplasează cu o viteză de 20 cm pe secundă. În locurile în care gradul de murdărire este mai mare, are loc înjumătățirea vitezei de deplasare în vederea intensificării curățării. Acest lucru este valabil și pentru cursa finală, în care robotul se întoarce la stație, pentru a putea parca cu precizia necesară.

Câți metri pătrați poate curăța robotul în timp de o oră?

Robotul curăță o suprafață de până la 15 m² pe oră. Multe zone, în special căile de circulație des utilizate, sunt curățate de mai multe ori și din direcții diferite.

Cum știe robotul când trebuie să se întoarcă la stație?

Robotul se întoarce la stație în momentul în care tensiunea acumulatorului a atins un anumit nivel, sau containerul de murdărie este plin.

Cât timp durează aspirația robotului în cadrul stației?

Aspirația durează aprox. 30 de secunde.

Unde se efectuează programarea robotului? De ce trebuie avut grijă?

Robotul poate fi numai pornit sau oprit. În cadrul stației există numai posibilitatea de a

preselecta durata de curățare. În plus, se poate stabili ca robotul să nu mai părăsească stația la următoarea întoarcere la stație (funcția de parcare).

Pe ce principiu se face deplasarea robotului?

Robotul se deplasează în cadrul încăperii în mod aleator. În momentul în care se lovește de un obstacol, își modifică direcția de deplasare într-un unghi oarecare și continuă să se deplaseze drept înainte, până când se lovește de următorul obstacol.

Ce mijloace ajutătoare are robotul, pentru a se descurca în momentul întâlnirii unui obstacol?

Prin intermediul unor senzori, robotul recunoaște scările și nu poate cădea de pe acestea.

Cu ajutorul unui program special care ajută la recunoașterea franjurilor de covor, robotul nu se împotmolește în franjurile de covor.

Datorită diferitelor unghiuri de deplasare posibile, el poate ieși și din colțuri înguste.

În ce mod lucrează robotul cel mai eficient (cameră cu cameră, întregul etaj)?

Robotul lucrează cel mai eficient în modul cameră cu cameră, datorită faptului că stația și robotul se află în aceeași încăpere.

Prin aceasta se reduce semnificativ timpul de căutare necesar pentru întoarcerea la stație, și ca atare timpul efectiv de curățare atinge valoarea cea mai mare.

În cazul curățării unor etaje întregi, este indicat ca stația să fie amplasată într-un loc central în cadrul locuinței, astfel încât aceasta să poată fi găsită cu ușurință de către robot.

Este posibilă curățarea colțurilor fără nici o problemă (robotul este rotund)?

Nu, însă printr-o curățare efectuată în mod repetat, posibilitatea de formare a murdăriei este puternic redusă. Prin aceasta se împiedică în mod eficient acumularea murdăriei în colțuri.

Ce se întâmplă la scări/zona de odihnă a scării?

Scări: Robotul este dotat cu senzori optici, care sesizează când acesta ajunge la zona de odihnă a scării și care furnizează robotului un semnal, prin care i se indică faptul că trebuie să-și schimbe direcția de deplasare.

Denivelări: Robotul poate trece atât peste denivelări tari, cu înălțimea de până la 10 mm, cât și peste denivelări moi, cu înălțimea de până la 20 mm, în ambele sensuri.

Atenție:

Nu lăsați obiecte libere (de ex.: ziare, îmbrăcăminte) pe scări sau denivelări, pentru ca acestea pot afecta funcționarea senzoriilor. – Pericol de cădere!

Se poate ajunge la deteriorarea mobilierului etc.?

Nu, nu apar deteriorări ale obiectelor care fac parte din mobilierul locuinței.

Nu se va neglija însă posibilitatea, ca unele obiecte ușoare, fragile, să fie lovite de către robot și ca atare să fie deplasate, respectiv ele pot fi trase de pe mobilier cu ajutorul unui cablu (de ex. telefon). În acest caz este important, ca încăperea să fie aranjată "adaptat robotului".

Cum reacționează animalele domestice la prezența robotului?

Deoarece robotul nu este zgomotos și nu funcționează cu ultrasunete, nu se preconizează apariția unor probleme cu animalele domestice. Comportamentul de mișcare proprie duce, de obicei, numai la apariția neîncrederii.

De ce trebuie avut grijă în cazul prezenței copiilor?

Nu este indicat ca robotul să rămână nesupravegheat în cazul în care copiii se joacă în aceeași încăpere. Puteți să vă așteptați la deteriorări de natură mecanică, dacă copiii se așează pe robot pentru a se plimba cu acesta.

De ce, în diferite situații, robotul se oprește?

Robotul se poate elibera din situații dificile, numai până la un anumit grad, de ex. adevărații munți de cabluri îl pot aduce în situația de a nu se mai putea elibera prin diferite încercări de manevrare. Dacă apare această situație, atunci robotul se va opri automat după un anumit timp. În acest caz, lampa roșie a robotului se va aprinde cu o frecvență ridicată.

În acest caz, ajutorul poate fi acordat foarte ușor, și anume prin așezarea robotului pe o suprafață liberă, urmată de oprirea, respectiv repornirea acestuia. După aceea, robotul își poate continua cursa de curățare fără nici o problemă.

Cum se transportă corect robotul?

Puteți să ridicați robotul de pe podea, apucându-l cu ambele mâini sau să îl apucați cu o mână de la orificiul periei.

Ce se întâmplă, dacă robotul a măturat murdărie umedă?

Acest lucru duce la o îmbâcsire a filtrului. În acest caz este necesar ca filtrul să fie demontat din robot și curățat (vezi capitolul „Curățare filtru plat”).

Ce se poate întâmpla, dacă pe timpul absenței mele robotul a rămas împotmolit?

Nu se poate întâmpla nimic. Robotul se oprește în acel loc și indică semnalul de împotmolire. Dacă s-au stins luminile, acumulatorii s-au descărcate și trebuie încărcate din nou.

Spis treści

Instrukcje ogólne 5
Użytkowanie zgodne z przeznaczeniem 5
Ochrona środowiska 6
Gwarancja 6
Wskazówki bezpieczeństwa 6
Opis urządzenia 7
Przeznaczenie i eksploatacja urządzenia 7
Elementy obsługi 8
Przygotowania do uruchomienia 8
Rozpakowywanie urządzenia 8
Montaż rampy najazdowej bazy 8
Wskazówki dotyczące ustawienia bazy 8
Działanie 9
Przygotowanie do czyszczenia 9
Porady i wskazówki 9
Uruchomienie 10
Wybór czasu czyszczenia 10
Tryb cichej pracy (Quiet mode) 11
Programy pracy 11
Parkowanie robota czyszczącego 11
Zakończenie pracy / Wyłączenie 11
Czyszczenie i konserwacja 11
Baza robota czyszczącego 11
Robot czyszczący 12
Dane techniczne 13
Baza robota czyszczącego 13
Robot czyszczący 13
Zużyte urządzenie i akumulatory poddać utylizacji 14
Wymontować akumulator i poddać go utylizacji 14
Pomoc w usuwaniu usterek 15
Deklaracja zgodności UE 17
Najczęstsze pytania i odpowiedzi 17

Instrukcje ogólne

Szanowny Kliencie!



Przed pierwszym użyciem urządzenia należy przeczytać oryginalną instrukcję obsługi, postępować według jej wskazań i zachować ją do późniejszego wykorzystania lub dla następnego użytkownika.

Użytkowanie zgodne z przeznaczeniem

RoboCleaner składa się z dwóch części, z **bazy** i z **robotem czyszczącym** zasilanego akumulatorowo.

- Urządzenie przewidziano do w pełni automatycznego sprzątnięcia wnętrza i można je stosować do stałego czyszczenia rutynowego wszystkich popularnych rodzajów podłóg.
- To urządzenie zostało opracowane do użytku prywatnego i nie jest przeznaczone do zastosowania przemysłowego.

RoboCleaner należy używać wyłącznie

- do czyszczenia podłóg z wykładzin tekstylnych i twardych w gospodarstwach domowych.

Uwaga: W celu uniknięcia zadrapań na bardzo wrażliwych podłogach (np. na miękkim marmurze) należy najpierw sprawdzić działanie w dyskretnym miejscu.

Nie używać urządzenia RoboCleaner do czyszczenia

- mokrych wykładzin
- pralni i innych wilgotnych pomieszczeń
- schodów
- blatów stołowych i regałów
- piwnic i strychów
- magazynów, budynków przemysłowych itd.
- powierzchni na wolnym powietrzu

Producent nie ponosi odpowiedzialności za ewentualne szkody powstałe w wyniku użytkowania niezgodnego z przeznaczeniem lub nieprawidłowej obsługi.

Ochrona środowiska



Materiały użyte do opakowania nadają się do recyklingu. Opakowania nie należy wrzucać do zwykłych pojemników na śmieci, lecz do pojemników na surowce wtórne.



Zużyte urządzenia zawierają cenne surowce wtórne, które powinny być oddawane do utylizacji. Baterie i akumulatory zawierają substancje, które nie powinny przedostać się do środowiska naturalnego. Z tego powodu należy usuwać zużyte urządzenia, baterie i akumulatory za pośrednictwem odpowiednich systemów utylizacji.

Utylizacja filtra i worka filtra

Filtr i worek filtra wyprodukowane są z materiałów przyjaznych dla środowiska.

Jeśli zanieczyszczenia osadzone na wkładzie filtracyjnym lub w worku filtracyjnym nie są materiałami niebezpiecznymi dla środowiska, to można je usuwać razem z odpadami domowymi.

Wskazówki dotyczące składników (REACH)

Aktualne informacje dotyczące składników znajdują się pod:

www.kaercher.com/REACH

Gwarancja

W każdym kraju obowiązują warunki gwarancji określone przez odpowiedniego lokalnego dystrybutora. Ewentualne usterki urządzenia usuwane są w okresie gwarancji bezpłatnie, o ile spowodowane są błędem materiałowym lub produkcyjnym. W sprawach napraw gwarancyjnych prosimy kierować się z dowodem zakupu do dystrybutora lub do autoryzowanego punktu serwisowego.

(Adres znajduje się na odwrocie)

Wskazówki bezpieczeństwa

Zabroniona jest eksploatacja urządzenia w pomieszczeniach

- zabezpieczonych włączoną instalacją alarmową lub czujnikami ruchu
- z powietrzem zawierającym opary substancji łatwo palnych, np. benzyny, oleju opałowego, rozcieńczalników do farb, rozpuszczalników, nafty lub spirytusu (niebezpieczeństwo wybuchu)
- z otwartym ogniem lub żarem w otwartym kominku bez nadzoru
- z płonącymi świecami bez nadzoru

⚠ Niebezpieczeństwo

- Urządzenie podłączać jedynie do prądu zmiennego. Napięcie musi być zgodne z napięciem podanym na tabliczce znamionowej urządzenia.
- Przed każdym użyciem sprawdzić kabel sieciowy z wtyczką pod względem uszkodzeń. Uszkodzony kabel należy wymienić korzystając z pomocy autoryzowanego punktu obsługi klienta lub wyspecjalizowanego elektryka.
- Kabla i gniazda nigdy nie należy obsługiwać mokrymi rękami.
- Kabel sieciowy chwycić jedynie za wtyczkę, nie wyciągać go z gniazda sieciowego ciągnąc za sam kabel.
- Opakowania foliowe przechowywać dala od dzieci; istnieje niebezpieczeństwo uduszenia!

⚠ Uwaga

- Niniejsze urządzenie nie jest przeznaczone do użytku przez osoby (włącznie z dziećmi) z ograniczonymi możliwościami psychofizycznymi albo nie posiadające doświadczenia i/lub wiedzy, chyba że są one nadzorowane przez osobę odpowiedzialną za ich bezpieczeństwo albo otrzymały od niej wskazówki, w jaki sposób używać tego urządzenia. Dzieci powinny być nadzorowane, żeby uniknąć wykorzystywania urządzenia do zabawy.

Opis urządzenia

Przeznaczenie i eksploatacja urządzenia

RoboCleaner składa się z dwóch części, z **bazy** i z **roboczą czyszczącego** zasilanego akumulatorowo.

Robot czyszczący

Przenośny robot czyszczący zasilany jest przez wbudowany akumulator. Jedno naładowanie akumulatora pozwala na 60-minutową pracę robota czyszczącego.

Robot czyszczący połączony jest z bazą za pomocą podcierwieni. Gdy akumulator się rozładowuje, urządzenie samoczynnie poszukuje bazy w celu ponownego naładowania. Przy dłuższym poszukiwaniu wyłączają się urządzenia czyszczące w celu zaoszczędzenia energii przy poszukiwaniu.

W przypadku napotkania na przeszkodę robot czyszczący w sposób przypadkowy zmienia pod dowolnym kątem kierunek poruszania się. Porusza się prosto aż do napotkania następnej przeszkody.

Płaska konstrukcja robota czyszczącego pozwala również na czyszczenie powierzchni pod meblami, np. pod łóżkami, kanapami, szafami itp.

Robot czyszczący działa przy użyciu czujników optycznych (czujników przeciwpadkowych), dzięki czemu robot rozpoznaje schody i stopnie, co zapobiega upadkom. Robot czyszczący dysponuje 4 programami jazdy i w ten sposób może się dopasować do różnego stopnia zanieczyszczenia podłogi. Programy te sterowane są automatycznie za pomocą czujników w zbiorniku na zanieczyszczenia, w zależności od rozpoznanego stopnia zanieczyszczenia.

Baza robota czyszczącego

W bazie następuje ładowanie akumulatorów robota czyszczącego i opróżnienie zanieczyszczeń ze zbiornika przez odsysanie. Brud zbierany jest w worku filtracyjnym (2 l).

- Stosować wyłącznie wyposażenie dodatkowe i części zamienne homologowane przez firmę KÄRCHER. Oryginalne wyposażenie i oryginalne części zamienne gwarantują bezpieczną i bezusterkową pracę urządzenia.
- Naprawa urządzenia może być przeprowadzana jedynie przez autoryzowany serwis.
- Po każdym użyciu i przed każdym czyszczeniem/konserwacją urządzenie należy wyłączyć.

Ostrożnie

- Urządzenie wyposażone jest w obrotowe szczotki, których pod żadnym pozorem nie należy chwycić palcami podczas pracy urządzenia!
- W czasie pracy urządzenia nie pozostawiać dzieci bez nadzoru.
- Nie stawać ani nie siadać na bazie ani na robocie czyszczącym.
- Istnieje możliwość potknięcia się o poruszający się robot czyszczący.
- Kontakt robota czyszczącego z przedmiotami może spowodować ich przewrócenie (również przewrócenie przedmiotów na stołach lub mniejszych meblach).
- Robot może zaplątać się w zwisających przewodach telefonu, kablach elektrycznych, obrusach, sznurach, paskach itp. Może to doprowadzić do spadnięcia przedmiotów.

Wskazówki dot. ładowania ładowarki i robota czyszczącego

- Ładowarka w bazie służy wyłącznie do ładowania robota czyszczącego.
- Ładowanie akumulatorów robota może się odbywać wyłącznie za pomocą ładowarki w bazie.
- **Niebezpieczeństwo spięcia elektrycznego!** Nie zbliżać przedmiotów przewodzących prąd (np. śrubokrętów itp.) do styków ładowarki.

Po upływie czasu ładowania robot samodzielnie opuszcza bazę i kontynuuje proces czyszczenia.

Elementy obsługi

Ilustracje patrz strony rozkładane!



Baza robota czyszczącego

- 1 Uchwyt nośny, rozkładany
- 2 Uchwyt do otwierania pokrywy filtra
- 3 Panel obsługi bazy
- 4 Włącznik bazy
- 5 Nadajnik podczerwieni
- 6 Otwór ssący
- 7 Rampa najazdowa robota czyszczącego (na dokowanie do bazy)
- 8 Styki do ładowania akumulatorów
- 9 Kabel sieciowy

Panel obsługi bazy (3)

- A Kontrolka (zielona) – parkowanie robota czyszczącego
- B Włącznik „parkowania robota czyszczącego” – Włącz/Wyłącz
- C Przycisk „Wybór czasu czyszczenia“
- D Kontrolka (zielona) – 3 godziny czyszczenia
- E Kontrolka (zielona) – 6 godzin czyszczenia
- F Kontrolka (zielona) – 9 godzin czyszczenia
- G Kontrolka (zielona) – praca ciągle
- H Kontrolka (czerwona) – pełny filtr
- I Przycisk „Tryb cichej pracy (Quiet mode)” – Włącz/Wyłącz
- J Kontrolka (zielona) – tryb cichej pracy

Robot czyszczący

- 10 Przycisk „Włącz robot czyszczący“
- 11 Przycisk „Wyłącz robot czyszczący“
- 12 Wskaźniki świetlne
(zielony - praca / czerwony - usterka)
- 13 Styki do ładowania akumulatorów
- 14 Czujnik podczerwieni
- 15 Zderzak
- 16 Szczotka

- 17 Czujniki przeciwpadkowe (4 szt.)
- 18 Akumulatory (2 szt.)
- 19 Dzwignie do otwierania zbiornika na zanieczyszczenia (2 szt.)
- 20 Pokrywa zbiornika na zanieczyszczenia
- 21 Zbiornik na zanieczyszczenia

Przygotowania do uruchomienia

Rozpakowywanie urządzenia



Materiały użyte do opakowania nadają się do recyklingu. Opakowania nie należy wrzucać do zwykłych pojemników na śmieci, lecz do pojemników na surowce wtórne.

Rysunek 1

→ Przy rozpakowywaniu należy sprawdzić, czy opakowanie zawiera wszystkie części.

W przypadku stwierdzenia szkód transportowych lub braku części, należy natychmiast zawiadomić o tym sprzedawcę.

Montaż rampy najazdowej bazy

Rysunek 2

→ Przechylić rampę najazdową. Nałożyć bazę na rampę tak, aby bolce rampy weszły w otwory w bazie.

→ Docisnąć bazę i rampę najazdową do dołu, aż do zatrzaśnięcia połączenia.

Wskazówki dotyczące ustawienia bazy

Miejsce ustawienia bazy należy wybrać tak, aby robot czyszczący możliwie często przejeżdżał przez wiązkę promieni podczerwonych, co umożliwi mu łatwe odnalezienie bazy.

Rysunek 3

→ Kabel sieciowy zawiesić na haki, zwracając uwagę, by kabel przebiegał przez otwór w obudowie.

Wskazówka: Kabel sieciowy rozwinąć tylko na konieczną długość.

→ Bazę ustawić na równej powierzchni.

Uwaga:

W przypadku galerii i schodów należy zabezpieczyć narożniki wewnętrzne, jeżeli wysokość przejazdu pod balustradą jest większa od 10 cm.

→ Włóż wtyk sieciowy do właściwego gniazdka.

Czyszczenie jednego pomieszczenia

Rysunek 4

→ Ustawić bazę w pomieszczeniu, które ma być wyczyszczone, np. w sposób pokazany na rysunku.

Wskazówka: Dostosowanie pracy urządzenia do różnych wielkości pomieszczeń możliwe jest przez wybór czasu czyszczenia (patrz rozdział „Wybór czasu czyszczenia”).

Czyszczenie całego poziomu

Rysunek 5

→ Wybrać miejsce do ustawienia bazy w taki sposób, by robotowi czyszczącemu ułatwić dostęp do kilku pomieszczeń.

Wskazówka: Ustawić żądaną długość czyszczenia (patrz rozdział „Wybór czasu czyszczenia”).

Uwaga:

W przypadku galerii i schodów należy zabezpieczyć narożniki wewnętrzne, jeżeli wysokość przejazdu pod balustradą jest większa od 10 cm.

Wskazówka: W przejściach między pokojami o krawędzi wynoszącej od 2 do 8 cm robot czyszczący w normalnym wypadku jest w stanie zjechać, ale nie wjechać.

Działanie

Przygotowanie do czyszczenia

Uwaga:

Przed pracą robota czyszczącego należy zadbać o to, by na podłodze, schodach i w przejściach nie było żadnych przeszkód.

Przeszkodami mogą być na przykład:

- gazety, książki, czasopisma, papiery
- ubrania, zabawki, płyty CD
- worki plastikowe
- butelki, słoiki
- firanki sięgające podłogi
- dywaniki łazienkowe

Przeszkody nie stanowią np.:

- pojedyncze kable
- progi o wysokości do 1 cm
- frędzle dywanowe o dług. nie dłuższej niż 10 cm

Porady i wskazówki

- Należy obserwować robota czyszczącego przy pierwszych pracach. Przeszkody w pomieszczeniu utrudniające pracę robota, należy zawczasu usunąć. W ten sposób zapobiega się niepożądanym przerwom.
- Przed pracą robota czyszczącego należy oczyścić pomieszczenie dokładnie w taki sposób, jak przed odkurzaniem. Nie pozostawiać na podłodze żadnych luźnych przedmiotów.
- Podwiązać kable, sznury, zasłony i firanki, aby zapobiec ich ściągnięciu lub zerwaniu.
- Przed przerwą w eksploatacji dłuższą niż 4 miesiące pamiętać o całkowitym naładowaniu akumulatorów.
- Ustawić w bazie funkcję „Tryb cichej pracy (Quiet mode)“, jeżeli praca robota nie ma przeszkadzać w trakcie oglądania telewizji lub rozmowy telefonicznej.

- Zwrócić uwagę na to, by przy czyszczeniu pomieszczenia wszystkie drzwi były zamknięte.
- Przy czyszczeniu poziomym zwrócić uwagę na to, by robot czyszczący nie był w stanie wydostać się na zewnątrz.
- Najlepszy moment do wyłączenia robota czyszczącego jest wtedy, gdy robot znajduje się w bazie (po opróżnieniu zbiornika na zanieczyszczenia).

Aby bliżej poznać RoboCleaner zaleca się przed uruchomieniem przeczytać rozdział „Najczęstsze pytania i odpowiedzi” znajdujący się na końcu instrukcji.

Uruchomienie

Rysunek 6

- ➔ Włączyć bazę.
Świeci się kontrolka Praca ciągła.

Rysunek 7

- ➔ Ustawić robota czyszczącego na podłodze przed bazą.

Rysunek 8

- ➔ Włączyć robota czyszczącego.
Wskazówka: Robot czyszczący porusza się najpierw do bazy w celu opróżnienia zbiornika na zanieczyszczenia oraz sprawdzenia stanu akumulatorów i doładowania ich w razie potrzeby. Następnie robot czyszczący rozpoczyna czyszczenie.

Kontrolki na robocie czyszczącym		
Zielony	Światło ciągłe	Czyszczenie
	Powolne migotanie	Robot czyszczący szuka bazy
	Szybkie migotanie	Trwa ładowanie akumulatorów
Czerwony	Patrz rozdział „Pomoc w usuwaniu usterek“	

Uruchamianie po dłuższej przerwie w eksploatacji lub wyładowaniu akumulatorów

W przypadku włączenia robota czyszczącego z całkowicie wyładowanymi akumulatorami nie działa żadna z funkcji robota. Aby uruchomić urządzenie należy w tym przypadku:

Rysunek 9

- ➔ Ustawić robota czyszczącego przy bazie i docisnąć jego styki na ok. 60 sek. do styków bazy. W tym czasie trwa czyszczenie zbiornika na zanieczyszczenia.
- ➔ Ustawić robota czyszczącego 50 cm przed bazą i go włączyć.
Wskazówka: Robot czyszczący podjeżdża samoczynnie do bazy i następuje ładowanie akumulatorów. Czas ładowania wynosi ok. 60 minut.

Wybór czasu czyszczenia

Wybrać w bazie czas czyszczenia na podstawie podanej poniżej tabeli. (Ustawienie podstawowe: Tryb ciągły).

Rysunek 10

- ➔ Nacisnąć przycisk „Wybór czasu czyszczenia”, aż do wybraniażądanego czasu czyszczenia.
Wskazówka: Kontrolki wskazują wybraną długość czyszczenia.

Wybór czasu czyszczenia	
Nacisnąć 1 raz	Czas czyszczenia 3 godz. dla pomieszczeń do 45 m ²
Nacisnąć 2 razy	Czas czyszczenia 6 godz. dla pomieszczeń 45 - 90 m ²
Nacisnąć 3 razy	Czas czyszczenia 9 godz. dla pomieszczeń 80 - 135 m ²
Nacisnąć 4 razy	Powrót do trybu ciągłej (ustawienie podstawowe)

Rozpoczyna się proces czyszczenia. Po upływie wybranego czasu czyszczenia ro-

bot czyszczący zatrzymuje się i wyłącza przed bazą po uprzednim opróżnieniu zbiornika i naładowaniu akumulatorów.

Tryb cichej pracy (Quiet mode)

Tryb ten nadaje się idealnie do pracy w nocy lub gdy w pomieszczeniu przebywają osoby.

Rysunek 11

→ Nacisnąć przycisk „Tryb cichej pracy (Quiet mode)”.

Świeci się kontrolka. Baza opróżnia robota czyszczącego, pracuje w ciągu 8 godzin na zmniejszonym poziomie hałasu i ze zredukowaną mocą. Po upływie tego czasu baza powraca do normalnego trybu pracy.

Programy pracy

Robot czyszczący dysponuje czterema programami pracy, które pozwalają mu dostosować się do stopnia zanieczyszczenia podłogi. Im większe zanieczyszczenie podłogi, tym intensywniejsze jest czyszczenie. Programy pracy wybierane są za pomocą czujników w zbiorniku na zanieczyszczenia, w zależności od rozpoznanego stopnia zanieczyszczenia. Wybór dokonuje się **automatycznie** i nie jest wyświetlany. Po zmniejszeniu stopnia zanieczyszczenia następuje ponowny wybór programu pracy 1.

Programy pracy robota czyszczącego

1	Czyszczenie normalne <i>Jazda z normalną prędkością zgodnie z zasadą przypadku.</i>
2	Pojedyncze, normalnie zanieczyszczone miejsce <i>Wolna jazda po zabrudzonym miejscu.</i>
3	Pojedyncze, mocno zabrudzone miejsce <i>Wolna jazda do przodu i do tyłu po zabrudzonym miejscu.</i>

Programy pracy robota czyszczącego

4	Mocne zabrudzenie na dużej powierzchni <i>Wolna jazda po torze w kształcie gwiazdy po zabrudzonej powierzchni.</i>
---	---

Parkowanie robota czyszczącego

Gdy robot czyszczący ma zakończyć swoją pracę po następnym ładowaniu:

Rysunek 12

→ Nacisnąć przycisk „Parkowanie robota czyszczącego”.

Świeci się kontrolka.

Wskazówka: *Po najbliższym powrocie do bazy nastąpi opróżnienie robota czyszczącego i ładowanie akumulatorów. Po zakończeniu tych czynności robot wyłączy się i zatrzyma przed bazą.*

Zakończenie pracy / Wyłączenie

Aby natychmiast przerwać pracę robota czyszczącego, gdy np. ma nastąpić zmiana pomieszczenia, w którym pracuje, należy Rysunek 13

→ Najpierw wyłączyć robota czyszczącego.

→ Następnie wyłączyć bazę.

Wskazówka:

Przed dłuższą przerwą w eksploatacji robot czyszczący należy całkowicie naładować akumulatory (patrz rozdział „Uruchomienie”).

Czyszczenie i konserwacja

Uwaga:

Przed podjęciem jakichkolwiek czynności konserwacyjnych należy wyłączyć bazę i robota czyszczącego!

Baza robota czyszczącego

Wymiana worka filtra bazy

Worek filtra musi być wymieniony, gdy świeci się czerwona kontrolka – Pełny filtr.

Rysunek 14

→ Otworzyć pokrywę filtra.

Rysunek 15

→ Wyjąć do góry worek filtra z zamocowania, ciągnąc za uchwyt. Worek filtra wrzucić do odpadów domowych.

Zestaw zapasowych worków filtra: (5 worków filtra, 1 filtr ochronny silnika)

Nr katalogowy: 6.904-257.0

Rysunek 16

→ Wsunąć nowy worek filtra do oporu do zamocowania.

Uwaga: Nigdy pracować bez założonego worka filtra!

→ Zamknąć pokrywę filtra.

Wymiana filtra ochronnego silnika

Rysunek 17

→ Po 5 wymianach worków filtra należy wymienić również filtr ochronny silnika (znajduje się w zestawie zapasowych worków filtra).

Robot czyszczący

Czyszczenie kółek

→ Wyczyścić powierzchnię bieżną kółek, jeżeli jest zanieczyszczona.

Cząsteczki brudu (np. piasku itd.) mogą się osadzić na powierzchni bieżnej i uszkodzić potem wrażliwe, gładkie powierzchnie podłogi.

Wszystkie prace konserwacyjne przy robocie czyszczącym należy rozpocząć od następujących czynności:

→ Opróżnić zbiornik na zanieczyszczenia, patrz rozdział „Uruchomienie“.

→ Otworzyć zbiornik na zanieczyszczenia:

Obrócić robota czyszczącego i położyć go na miękką podkładkę.

Rysunek 18

Otworzyć obydwie dźwignie zamknięcia zbiornika na zanieczyszczenia.

Rysunek 19

Unieść pokrywę zbiornika na zanieczyszczenia.

Czyszczenie filtra płaskiego

Przy każdej wymianie worka filtra bazy należy oczyścić filtr płaski robota czyszczącego.

→ Otworzyć i opróżnić zbiornik na zanieczyszczenia (patrz poprzedni opis).

Rysunek 20

→ Wyjąć filtr płaski ze zbiornika na zanieczyszczenia.

→ Wysypać zawartość filtra płaskiego lub oczyścić go przy użyciu małej miękkiej szczotki.

Rysunek 21

→ Ponownie założyć filtr płaski, przy czym nakładki powinny wskazywać w kierunku dźwigni zamknięcia.

Demontaż /czyszczenie / wymiana / montaż wałka szczotki

→ Otworzyć i opróżnić zbiornik na zanieczyszczenia (patrz poprzedni opis).

■ Demontaż wałka szczotki

Rysunek 22

→ Wyjąć wałek szczotki z prawej prowadnicy.

Następnie wyjąć wałek szczotki z bocznego zamocowania.

■ Czyszczenie wałka szczotki

Zabrudzony wałek szczotki czyszczony jest automatycznie podczas każdego czyszczenia w bazie. Pozostałe na szczotce włosy lub nici należy usunąć ręcznie.

Rysunek 23

→ Przeciąć nożyczkami wzdłuż krawędzi cięcia wałka szczotki.

→ Usunąć zaplątane nici i włosy.

■ Wymiana szczotki

→ Wymienić wałek szczotki, gdy szczecina jest zużyta.

Zapasowy wałek szczotki:

Nr katalogowy: 4.250-075.0

Rysunek 24

■ Montaż wałka szczotki

→ Włożyć wałek szczotki najpierw do lewego zamocowania.

- Następnie docisnąć wałek szczotki hańczykiem do dołu do prowadnicy po prawej; zwrócić uwagę na właściwe wżębiecie.

Czyszczenie czujników kurzu

- Otworzyć i opróżnić zbiornik na zanieczyszczenia (patrz poprzedni opis).

Rysunek 25

- Wyczyścić czujniki kurzu miękką szmatką lub miękkim pędzlem.

Wszystkie prace konserwacyjne przy robocie czyszczącym należy zakończyć następującymi czynnościami:

- Zamontować pokrywę zbiornika na zanieczyszczenia:

Rysunek 26

Założyć pokrywę na zbiornik na zanieczyszczenia.

Rysunek 27

Zamknąć obydwie dźwignie zamknięcia.

Nacisnąć dodatkowo na przednią część pokrywy, aby się upewnić, że zbiornik na zanieczyszczenia jest zamknięty.

Wymiana akumulatorów

Rysunek 28

- Poluzować śruby przy obydwu akumulatorach i wyjąć zużyte akumulatory.
- Założyć nowe akumulatory i je przykręcić.

Akumulator zamienny (1 szt.):

Nr katalogowy: 4.810-012.0

Dane techniczne

Baza robota czyszczącego

Napięcie robocze 1~50 Hz	220 - 240 V
Moc ssania	600 W
Głośność (tryb cichej pracy)	60 (54) dB(A)
Objętość worka filtra	2 l
Wymiary	500 x 250 x 230 mm
Masa	5,8 kg

Robot czyszczący

Napięcie akumulatora	12 V
Pojemność akumulatora	1,7 Ah
Typ akumulatora	NiMH
Czas ładowania akumulatora	10 - 20 min
Czas czyszczenia na jeden cykl ładowania akumulatora, do	60 min
Pojemność zbiornika na zanieczyszczenia	0,2 l
Wymiary	ø 280 x 105 mm
Masa	2,0 kg

Zużyte urządzenie i akumulatory poddać utylizacji

W robocie czyszczącym zamontowane są 2 akumulatory; należy je wymontować przed poddaniem zużytego urządzenia utylizacji.

- Zużyte urządzenie należy poddać utylizacji zgodnie z przepisami o ochronie środowiska naturalnego.

Wymontować akumulator i poddać go utylizacji

- Wyjąć obydwa akumulatory z robota czyszczącego, patrz rozdział „Wymiana akumulatorów“.
- Poddać akumulatory utylizacji przyjaznej dla środowiska naturalnego (miejsca zbiorcze albo dystrybutorzy).

Niebezpieczeństwo!

Nie otwierać akumulatorów, istnieje zagrożenie zwarcia, dodatkowo mogą powstawać drażniące opary wzgl. wydostawać się żrące płyny.

Nie poddawać akumulatorów mocnemu promieniowaniu słonecznemu, ani na działanie wysokich temperatur ani ognia, istnieje niebezpieczeństwo wybuchu.

Pomoc w usuwaniu usterek

Wskazania kontrolek:		
Zielony	Światło ciągle	Normalny tryb pracy
	Powolne migotanie	Robot czyszczący szuka bazy
	Szybkie migotanie	Trwa ładowanie akumulatorów
Czerwony	Szybkie migotanie	Robot czyszczący się zablokował
	Powolne migotanie	Robot czyszczący jest zanieczyszczony
Czerwony	Światło ciągle	Zlecić autoryzowanemu serwisowi!

Problem	Wskazanie	Skutek	Usuwanie usterek
Robot czyszczący nie może się wydostać spo- miedzy mebli	Czerwony szybko	Robot czyszczący się zatrzymuje	Ewent. zmienić ustawienie mebli. Wyłączyć robot czyszczący i wyjąć go spomiędzy mebli. Postawić ponownie na pod- łodze i włączyć.
Płasko podnoszące się meble	Czerwony szybko	Robot czyszczący siada i się zatrzymuje	Wyłączyć robot czyszczący i zdjąć z mebla. Postawić ponownie na pod- łodze i włączyć.
Robot czyszczący zaklesz- czył się między meblami	Czerwony szybko	Robot czyszczący się zatrzymuje	Wyłączyć robot czyszczący i uwolnić. Postawić ponownie na pod- łodze i włączyć.
Luźne przedmioty zakręciły się na wałek szczotki i go blokują	Czerwony powoli	Robot czyszczący się zatrzymuje	Wyłączyć robot czyszczący i odwrócić. Ostrożnie usunąć blokujące przedmioty; tymi luźnymi przedmiotami mogą być: zabawki, odzież itd.
Robot czyszczący się za- trzymuje po naładowaniu akumulatorów wzgl. po czyszczeniu	Czerwony powoli	Zbiornik na zanie- czyszczenia jest pe- łen	Opróżnić i wyczyścić zbio- rnik na zanieczyszczenia
	Czerwony powoli	Wałek szczotki jest zbyt zanieczyszczony	Wyczyścić wałek szczotki.
	Czerwony powoli	Wałek szczotki jest zablokowany.	Ostrożnie uwolnić wałek szczotki z blokujących go przedmiotów.
	Czerwony powoli	Wałek szczotki zało- żono nieprawidłowo	Skontrolować osadzenie wałka szczotki.

Problem	Wskaźnik	Skutek	Usuwanie usterek
	Czerwony powoli	Ssawka bazy jest zaphana	Sprawdzić i w razie potrzeby uwolnić z zatorów ssawkę bazy.
Robot czyszczący porusza się po dywanie nierówno i mocno kiwa się w górę i w dół	Zielony Światło ciągle	Nierównomierne czyszczenie	Ten sposób jazdy jest normalny na dywanach o wysokości runa powyżej 20 mm.
Robot czyszczący porusza się już tylko po torze w kształcie gwiazdy	Zielony Światło ciągle	Robot czyści tylko jedno określone miejsce	Wyczyścić czujniki kurzu miękką szmatką lub pędzlem.
Robot czyszczący nie znajduje bazy	Zielony powoli	Baza ustawiona w pomieszczeniu na niedogodnym miejscu	Na nowo ustawić bazę, przestrzegając wskazówek dot. ustawienia bazy.
Robot czyszczący nie dokuje w bazie	Zielony powoli	Zbiornik na zanieczyszczenia nie jest opróżniany	Sprawdzić osadzenie pokrywy zbiornika na zanieczyszczenia. Bazę ustawić na równej powierzchni. Zamontować rampę najazdową bazy.
Robot czyszczący zmiótł wilgotny brud	–	Walek szczotki i filtr płaski w robocie czyszczącym są zalejone	Wyjąć walek szczotki i filtr płaski i gruntownie wyczyścić. Uwaga: Nie używać mokrego filtra.
Robot czyszczący podczas czyszczenia skrzypi	–	Wynik czyszczenia jest zły	Walek szczotki nie jest właściwie osadzony. Wyłączyć robot czyszczący i skontrolować osadzenie.
Wynik czyszczenia jest zły	–	Zużyty walek szczotki	Wymienić walek szczotki.
Robot czyszczący zablokowany w bazie	Baza: wszystkie diody LED migają	Po upływie czasu ładowania robot czyszczący zatrzymuje się w bazie	Usunąć blokujący przedmiot. Wyłączyć bazę i ponownie włączyć. Zlecić autoryzowanemu serwisowi!
Wewnętrzne lub zewnętrzne zwarcie styków ładowarki	Baza: wszystkie diody LED migają	–	Zlecić autoryzowanemu serwisowi!

Deklaracja zgodności UE

Niniejszym oświadczamy, że określone poniżej urządzenie odpowiada pod względem koncepcji, konstrukcji oraz wprowadzonej przez nas do handlu wersji obowiązującym wymogom dyrektyw UE dotyczącym wymagań w zakresie bezpieczeństwa i zdrowia. Wszelkie nie uzgodnione z nami modyfikacje urządzenia powodują utratę ważności tego oświadczenia.

Produkt: Robo Cleaner

Typ: RC 3000

Obowiązujące dyrektywy WE

2006/95/WE

2004/108/WE

Zastosowane normy zharmonizowane

EN 55014-1: 2006 + A1: 2009

EN 55014-2: 1997 + A2: 2008

EN 60335-1

EN 60335-2-2

EN 61000-3-2: 2006 + A2: 2009

EN 61000-3-3: 2008

EN 62233: 2008

Zastosowane normy krajowe

-

Rok oznaczenia CE

2004

Z upoważnienia zarządu przedsiębiorstwa.



H. Jenner
CEO



S. Reiser
Head of Approbation

Pełnomocnik dokumentacji:

S. Reiser

Alfred Kärcher GmbH & Co. KG

Alfred-Kärcher-Str. 28 - 40

71364 Winnenden (Germany)

tel.: +49 7195 14-0

faks: +49 7195 14-2212

Winnenden, 2010/12/01

Najczęstsze pytania i odpowiedzi

Jakie powierzchnie może czyścić robot?

Robot może być stosowany do czyszczenia wszystkich popularnych powierzchni, jak dywany i twarde powierzchnie (terakoty, parkiet itd.). Urządzenie nadaje się w ograniczonym stopniu do czyszczenia dywanów o bardzo wysokim runie (> 20 mm). Ruchoma listwa zamiatająca automatycznie dopasowuje się do różnych rodzajów podłóg.

Czy czyszczenie podłogi pod meblami stanowi jakiś problem?

Nie, dzięki swej kompaktowej i płaskiej konstrukcji robot jest również w stanie czyścić podłogę pod meblami, np. łóżko, kanapa i szafa.

W jaki sposób robot transportuje zebrany brud do bazy?

Robot wyposażony jest w zbiornik na zanieczyszczenia, który jest regularnie opróżniany w bazie.

W jaki sposób zanieczyszczenia zbierane są w bazie?

Zanieczyszczenia zbierane są w bazie do zwykłych worków filtra (2 l).

Okresy wymiany worków są zmienne i sygnalizowane są odpowiednio wcześniej za pomocą kontrolki na wyświetlaczu.

Ile brudu może zebrać robot?

Przy zwykłym zabrudzeniu podłogi zbiornik na zanieczyszczenia wystarcza na godzinę pracy urządzenia. Jeżeli zbiornik zapełni się wcześniej, robot po prostu wcześniej wróci do bazy, opróżni zbiornik i będzie kontynuować pracę.

W jaki sposób robot zbiera brud?

Robot zamiatą i jednocześnie wciąga brud do zbiornika.

Czy robot może sprzątać dom / mieszkanie bez nadzoru?

Tak, nie stanowi to żadnego problemu. Robot jest samodzielnym urządzeniem i nie wymaga nadzoru ani pomocy; zbiornik na zanieczyszczenia opróżniany jest w bazie.

Ile czasu potrzebuje robot, aż będzie w pełni naładowany i gotowy do pracy?

Czas ładowania waha się od 15 do 60 minut w zależności od stanu naładowania akumulatora przed rozpoczęciem ładowania. Przed pierwszym uruchomieniem urządzenia czas ładowania jest najdłuższy.

Z jaką prędkością porusza się robot?

Robot porusza się standardowo z prędkością 20 cm na sekundę. W miejscach silnie zabrudzonych prędkość jest o połowę mniejsza, aby czyszczenie było bardziej intensywne. Również podczas parkowania w bazie prędkość jest mniejsza, co umożliwia precyzyjne manewrowanie.

Ile metrów kwadratowych powierzchni robot może oczyścić w ciągu jednej godziny?

Robot czyści do 15 metrów kwadratowych na godzinę. Wiele miejsc, w szczególności często używane przejścia, robot czyści kilkakrotnie z różnych kierunków.

Kiedy robot wie, że musi wrócić do bazy?

Robot wraca do bazy, gdy tylko napięcie w akumulatorach osiągnie określony poziom lub gdy zbiornik na zanieczyszczenia jest wypełniony.

Jak długo trwa odsysanie robota w bazie?

Odsysanie trwa ok. 30 sekund.

W jaki sposób programowany jest robot? Na co należy zwrócić uwagę?

Robot można włączyć lub wyłączyć. W bazie można ustawić czas czyszczenia. Ponadto można określić, że po kolejnym dokowaniu robot pozostanie w bazie (funkcja parkowania).

Na jakiej zasadzie porusza się robot?

Robot porusza się po pomieszczeniu w sposób przypadkowy. Gdy napotka na przeszkodę, zmienia kierunek poruszania pod dowolnym kątem i jedzie prosto tak długo, aż napotka kolejną przeszkodę.

W jaki sposób robot radzi sobie z przeszkodami?

Za pomocą czujników rozpoznaje schody, dzięki czemu nie może spaść.

Dzięki specjalnemu programowi do frędzli dywanowych unika zaplątania we frędzle. Różny kąt obrotu i jazdy umożliwia mu wydobycie się nawet z ciasnych kątów.

W jaki sposób robot pracuje najbardziej wydajnie (każdy pokój osobno, cały poziom)?

Robot pracuje najbardziej wydajnie w każdym pokoju osobno, tzn. gdy baza i robot znajdują się w tym samym pomieszczeniu. Dzięki temu czas poszukiwania bazy jest najkrótszy, a efektywny czas sprzątnięcia najdłuższy.

W przypadku czyszczenia całego poziomu baza powinna być umieszczona w centralnym punkcie mieszkania, aby robot łatwo mógł do niej podjechać.

Czy robot bez problemu czyści rogi (przecież jest okrągły)?

Nie, ale ciągle czyszczenie pomaga znacznie zredukować powstawanie kurzu. Skutecznie zapobiega to zbieraniu się brudu w kątach.

Co dzieje się w pobliżu schodów lub stopni?

Schody: Robot wyposażony jest w optyczne czujniki, które rozpoznają schody i dają robotowi sygnał do zmiany kierunku.

Stopnie: Robot pokonuje twarde stopnie do 10 mm wysokości oraz miękkie stopnie do 20 mm wysokości w obu kierunkach.

Uwaga:

Nie pozostawić luźnych przedmiotów (np. gazet, ubrań) na schodach i stopniach ani nie pozwolić, by wystawały z nich, w przeciwnym wypadku działanie czujników na tym ucierpi. – Niebezpieczeństwo spadku!

Czy robot może uszkodzić meble?

Nie, robot nie powoduje uszkodzeń sprzętu domowego.

Należy jednak zwrócić uwagę, że robot może potrącić i przesunąć lekkie i kruche przedmioty lub ściągnąć je z mebli za kabel (np. telefon). Ważne jest tutaj przygotowanie pomieszczenia do pracy robota.

Jak reagują na robota zwierzęta domowe?

Robot nie jest głośny i nie używa ultradźwięków, nie należy spodziewać się problemów ze zwierzętami domowymi. Samodzielne poruszanie się robota wywołuje jedynie nieufność.

A co z dziećmi?

Robota nie należy zostawiać bez nadzoru w pomieszczeniu, w którym bawią się dzieci. Gdy dziecko usiądzie na robocie, aby na nim jechać, spowoduje to mechaniczne uszkodzenie robota.

Dlaczego robot zatrzymuje się w niektórych sytuacjach?

Robot może uwolnić się z trudnych sytuacji tylko do pewnego stopnia; np. stopy poplątanych kabli mogą spowodować bezskuteczne próby manewrowania. W takim przypadku robot wyłączy się po pewnym czasie. Wówczas zapala się czerwona lampka w robocie i szybko pulsuje. Należy wtedy ustawić robota na wolnej powierzchni, wyłączyć go i włączyć ponownie. Następnie robot będzie kontynuować jazdę.

Jak należy transportować robota?

Robota można podnieść z podłogi obiema rękami lub chwycić go jedną ręką w otwórze na szczotkę.

Co stanie się, gdy robot zmiecie wilgotny brud?

Prowadzi to do zapchania filtra. W tym przypadku należy wyjąć filtr z robota i wyczyścić go (patrz strona „Czyszczenie filtra płaskiego“).

Co się stanie, gdy robot zablokuje się podczas nieobecności właściciela?

Nie stanie się nic. Robot pozostanie w danym miejscu i sygnalizuje zatrzymanie. Jeżeli nie miga żadna lampka, to akumulatory są wyczerpane i muszą zostać ponownie naładowane.

Vsebinsko kazalo

Splošna navodila 5
Namenska uporaba 5
Varstvo okolja 6
Garancija 6
Varnostna navodila 6
Opis naprave 7
Delovanje in način dela 7
Upravljalni elementi 7
Priprave za zagon 8
Jemanje naprave iz embalaže 8
Namestitev nakladalne rampe postaje 8
Napotki za postavljanje postaje 8
Obratovanje 9
Priprave na čiščenje 9
Namigi in triki 9
Zagon 9
Izbor trajanja čiščenja 10
Tiho obratovanje (quiet mode) 10
Vozni programi 10
Parkiranje čistilnega robota 10
Zaključek obratovanja / izklop 11
Nega in vzdrževanje 11
Postaja za čistilnega robota 11
Čistilni robot 11
Tehnični podatki 12
Postaja za čistilnega robota 12
Čistilni robot 12
Odstranitev stare naprave in akumulatorske baterije 13
Odstranitev in odlaganje baterije med odpadke 13
Pomoč pri motnjah 14
ES-izjava o skladnosti 16
Pogosto postavljena vprašanja in odgovori 16

Splošna navodila

Spoštovani kupec,



Pred prvo uporabo Vaše naprave preberite to originalno navodilo za uporabo, ravnajte se po njem in shranite ga za morebitno kasnejšo uporabo ali za naslednjega lastnika.

Namenska uporaba

RoboCleaner je sestavljen iz dveh enot, postaje in čistilnega robota na akumulatorsko baterijo.

- Predviden je za v celoti avtomatsko čiščenje notranjih prostorov in uporablja se ga lahko na vseh običajnih talnih oblogah za avtonomno, kontinuirano čiščenje stanovanja.
- Ta naprava je razvita za privatno uporabo in ne izpolnjuje zahtev za uporabo v industriji.

RoboCleaner uporabljajte izrecno

- za čiščenje tekstilnih in trdih talnih oblog v zasebnem gospodinjstvu.

Pozor: Da bi se izognili praskam na zelo občutljivih talnih oblogah (npr. mehkem marmorju), prosimo, najprej preverite na neizpostavljenih mestih.

Robota RoboCleaner ne uporabljajte za čiščenje:

- mokrih talnih oblog,
- pralnic ali drugih vlažnih prostorov,
- stopnic,
- miznih plošč in polic,
- kleti ali podstrešij,
- skladišč, industrijskih objektov itd.
- ter na prostem.

Proizvajalec ne odgovarja za morebitno škodo, ki je nastala zaradi nenamenske uporabe ali napačnega rokovanja.

Varstvo okolja



Embalažo je mogoče reciklirati. Prosimo, da embalaže ne odlagate med gospodinjiski odpad, pač pa jo oddajte v ponovno predelavo.



Stare naprave vsebujejo dragocene reciklirne materiale, ki jih je treba odvajati za ponovno uporabo. Baterije in akumulatorske baterije vsebujejo snovi, ki ne smejo priti v okolje. Zato stare naprave, baterije in akumulatorske baterije zavržite v ustrezne zbiralne sisteme.

Odstranitev filtrov in filtrskih vrečk

Filtri in filtrske vrečke so izdelani iz okolju prijaznih materialov.

V kolikor ne vsebujejo snovi, ki so v gospodinjiskih odpadkih prepovedane, jih lahko odvržete v običajen gospodinjiski odpad.

Opozorila k sestavinam (REACH)

Aktualne informacije o sestavinah najdete na:

www.kaercher.com/REACH

Garancija

V vsaki državi veljajo garancijski pogoji, ki jih določa naše prodajno predstavništvo. Morebitne motnje na napravi, ki so posledica materialnih ali proizvodnih napak, v času garancije brezplačno odpravljamo. V primeru uveljavljanja garancije, se z originalnim računom obrnite na prodajalca oziroma najbližji uporabniški servis. (naslov glejte na hrbtni strani)

Varnostna navodila

Prepovedana je uporaba v prostorih:

- ki so opremljeni z alarmom ali javljalnikom gibanja,
- v katerih zrak vsebuje vnetljive bencinske pare, pare kurilnega olja, razredčil, topil, petroleja ali špirta (nevarnost eksplozije),
- z gorečim ognjem ali žerjavico v odprtem kaminu brez nadzora,
- z gorečimi svečami brez nadzora.

⚠ Nevarnost

- Stroj priključujte samo na izmenični tok. Napetost se mora ujemati s tipsko ploščico stroja.
- Pred vsako uporabo preverite omrežni kabel z vtičem glede poškodb. Poškodovan omrežni kabel naj pooblaščen uporabniški servis/elektro strokovnjak takoj zamenja.
- Omrežnega kabla in vtičnice nikoli ne prijemajte z mokrimi rokami.
- Omrežnega kabla ne vlecite iz vtičnice za kabel, temveč ga prijemajte le za vtič.
- Embalažne folije hranite proč od otrok, obstaja nevarnost zadušitve!

⚠ Pozor

- Ta naprava ni namenjena uporabi s strani oseb (vključno z otroci) z omejenimi fizičnimi, senzoričnimi ali umskimi sposobnostmi ali pomanjkljivimi izkušnjami in/ali zaradi pomanjkanja potrebnega znanja, razen če so pod nadzorom odgovorne osebe, ki skrbi za njihovo varnost, ali jim le ta nudi potrebne napotke o uporabi naprave. Otroci morajo biti pod stalnim nadzorom, da zagotovite, da se z napravo ne igrajo.
- Uporabljati se smejo le pribor in nadomestni deli, ki jih dopušča podjetje KÄRCHER. Originalni pribor in originalni nadomestni deli zagotavljajo varno in nemoteno obratovanje naprave.
- Popravila naprave lahko izvaja le pooblaščen servisna služba.

- *Napravo izklopite po vsaki uporabi ter pred vsakim čiščenjem/vzdrževanjem.*

Previdno

- *Naprava vsebuje vrtljiv krtačni valj, med obratovanjem ne smete v nobenem primeru s prsti ali orodjem posegati vanj!*
- *Med čiščenjem ne puščajte otrok samih s čistilnim robotom.*
- *Ne stojte ali sedite na postaji oz. čistilnem robotu.*
- *Obstaja nevarnost spotikanja ob premikajočega čistilnega robota.*
- *Zaradi udarcev čistilnega robota lahko pride do prevračanja predmetov (tudi predmetov na mizah ali majhnih kosov pohištva).*
- *Čistilni robot se lahko zaplete v viseče telefonske kable, električne kable, prte, vrvice, pase itd. To lahko pripelje do padanja predmetov*

Napotki za polnjenje polnilne postaje in čistilnega robota

- *S polnilno napravo postaje se sme polniti samo čistilni robot.*
- *Akumulatorji čistilnega robota se smejo polniti samo na polnilni napravi postaje.*
- ***Nevarnost kratkega stika!*** *Prevodni predmeti (npr. izvijač ali podobno) naj se ne nahajajo v bližini polnilnih kontaktov.*

Opis naprave

Delovanje in način dela

RoboCleaner je sestavljen iz dveh enot: postaje in čistilnega robota na akumulatorsko baterijo.

Čistilni robot

Mobilni čistilni robot se napaja prek vgrajenega akumulatorja, ki se vedno znova napaja. Z enim polnjenjem akumulatorja lahko čistilni robot čisti do 60 minut.

Čistilni robot je povezan s postajo prek infrardeče svetlobe. Če se akumulator preneha polniti, sam od sebe poišče svojo postajo, da se na njej napolni. V primeru

daljšega iskanja se čistilni agregat odklopi, da med iskanjem varčuje z energijo.

Čistilni robot se premika po načelu naključja in če naleti na oviro, spremeni svojo smer pod poljubnim kotom. Potem se pomiha toliko časa naravnost, dokler ne naleti na naslednjo oviro.

Ploščata konstrukcija čistilnega robota omogoča čiščenje pod pohištvo kot je npr. postelja, kavč ali omara.

Čistilni robot dela z optičnimi senzorji (senzorji padca), ki prepoznavajo stopnice in podeste ter preprečujejo padce.

Čistilni robot ima štiri vozne programe, s pomočjo katerih se lahko prilagodi različni umazanosti tal. Upravljanje poteka avtomatsko prek senzorjev v posodi za umazanje, kar je odvisno od prepoznane stopnje onesnaženosti.

Postaja za čistilnega robota

V postaji se polnijo akumulatorji čistilnega robota in iz robotove posode za umazanje se izsesava umazanija. Umazanija se zbira v filtrsko vrečko (2 l).

Po poteku polnjenja robot samostojno zapusti postajo in nadaljuje s čiščenjem.

Upravljalni elementi

Slike glejte na razklopnih straneh!



Postaja za čistilnega robota

- 1 Nosilni ročaj, zložljiv
- 2 Prijemalno korito za odpiranje pokrova filtra
- 3 Upravljalno polje postaje
- 4 Stikalo postaje VKLOP / IZKLOP
- 5 Infrardeči oddajnik
- 6 Sesalna odprtina
- 7 Nakladalna rampa čistilnega robota (za združevanje s postajo)
- 8 Polnilni kontakti
- 9 Omrežni kabel

Upravljalno polje postaje (3)

- A Kontrolna luč (zelena) - parkiranje čistilnega robota
- B Tipka za "parkiranje čistilnega robota" - vklop/izklop
- C Tipka "Izbira trajanja čiščenja"
- D Kontrolna luč (zelena) - 3-urno čiščenje
- E Kontrolna luč (zelena) - 6-urno čiščenje
- F Kontrolna luč (zelena) - 9-urno čiščenje
- G Kontrolna luč (zelena) - trajno čiščenje
- H Kontrolna luč (rdeča) - filter poln
- I Tipka za "tiho obratovanje (quiet mode)" - vklop/izklop
- J Kontrolna luč (zelena) - tiho obratovanje

Čistilni robot

- 10 Tipka „Vklop čistilnega robota“
- 11 Tipka „Izklop čistilnega robota“
- 12 Svetleči kazalci
(zeleno - obratovanje / rdeče - motnja)
- 13 Polnilni kontakti
- 14 Infrardeči sprejemnik
- 15 Odbijač
- 16 Krtačni valj
- 17 Senzor padca (4x)
- 18 Akumulator (2x)
- 19 Zaporni vzvod posode za umazanijo (2x)
- 20 Pokrov posode za umazanijo
- 21 Zbiralnik umazanije

Priprave za zagon

Jemanje naprave iz embalaže



Embalažo je mogoče reciklirati. Poskusimo, da embalaže ne odlagate med gospodinjinski odpad, pač pa jo oddajte v ponovno predelavo.

Slika 1

→ Pri razpakiranju preverite, če vsi deli obstajajo.

Če manjkajo deli, ali če ste pri razpakiranju ugotovili transportne poškodbe, to takoj sporočite vašemu prodajalcu.

Namestitev nakladalne rampe postaje

Slika 2

- Držite nakladalno rampo postrani. Žlebove postaje postavite na zatiče nakladalne rampe.
- Postajo in nakladalno rampo pritiskajte navzdol, dokler se vezje ne zaskoči.

Napotki za postavljanje postaje

Izberite položaj postaje tako, da čistilni robot z veliko verjetnostjo zmeraj prevozi vodilni infrardeči žarek ter na tak način brez težav najde postajo.

Slika 3

- Kabel obesite na kljuko za kable, pri tem pa pazite, da se kabel ne pelje skozi odprtine ohišja.

Napotek: Kabel odvijte kolikor je potrebno.

- Postajo postavite v raven položaj.

Opozorilo:

Pri galerijah in stopnicah je potrebno zavarovati notranje kote, če so prevozne višine pod ograjo višje od 10 cm.

- Omrežni vtič vstavite v ustrezno vtičnico.

Čiščenje prostora

Slika 4

- Postavite postajo v prostoru, ki ga boste čistili, npr. kot to prikazuje slika.

Napotek: Prilagajanje spreminjajoči se velikosti sob se lahko opravi s pomočjo izbire trajanja čiščenja (glej poglavje "Izbira trajanja čiščenja").

Čiščenje etaže

Slika 5

- Določite kraj postavitve postaje tako, da bo čistilni robot brez težav lahko dosegel več prostorov.

Napotek: Nastavite potrebno trajanje čiščenja (glejte poglavje "Izbira trajanja čiščenja").

Opozorilo:

Pri galerijah in stopnicah je potrebno zavarovati notranje kote, če so prevozne višine pod ograjo višje od 10 cm.

Napotek: Prehode med sobami v višini 2-8 cm lahko čistilni robot v obratovanju običajno prevozi navzdol, ne pa tudi navzgor.

Obratovanje

Priloge na čiščenje

Opozorilo:

Pred obratovanjem čistilnega robota, prosimo, poskrbite za to, da na tleh, stopnicah ali prehodih ni ovir.

Ovire so npr. lahko:

- časopisi, knjige, revije, papir
- oblačila, igrače, zgoščenke
- plastične vrečke
- steklenice ali platenke, kozarci
- zavese na tleh
- predpražniki

Ovire niso npr.:

- posamezni kabli v prostoru
- pragi do višine 1 cm
- rese preprog krajše od 10 cm

Namigi in triki

- Opazujte čistilnega robota med prvim čiščenjem. Ovire v prostoru, ki jim ni kos, čim prej odstranite. Tako boste preprečili neželene prekinitve.
- Pred uporabo čistilnega robota pospravite prostor tako, kot da bi nato sesali tla vi. Ne pustite na tleh ležati predmetov.
- Kable, vrvi ali zavese privežite na višje točke, da preprečite potegovanje.
- Pazite na to, da je akumulator poln, če je naprava mirovala dlje kot 4 mesece.
- Na postaji nastavite funkcijo "tihu obratovanje (quiet mode)", če želite da vas med gledanjem televizije ali telefoniranjem ne moti.

- Pri čiščenju prostora pazite na to, da so vsa vrata zaprta.
- Pri čiščenju etaže pazite na to, da čistilni robot ne zaide za vrata.
- Najboljši čas za izklop čistilnega robota je, ko se zaradi polnjenja nahaja v postaji (po izsesavanju posode za umazano).

Za še podrobnejše spoznavanje robota RoboCleaner je priporočljivo, da pred zagonom preberete in upoštevate poglavje "Pogosto zastavljena vprašanja in odgovori", ki se nahaja na koncu navodil.

Zagon

Slika 6

→ Vključite postajo

Kontrolna lučka za trajno čiščenje sveti.

Slika 7

→ Postavite čistilnega robota na tla pred postajo.

Slika 8

→ Vključite postajo.

Napotek: Čistilni robot se vedno najprej pomika proti postaji, da bi izpraznil posodo za umazanje, preveril napoljenost akumulatorjev in jih po potrebi znova napolnil. Potem začne s čiščenjem.

Kontrolne luči na čistilnem robotu		
Zelena	Trajna lučka	Čiščenje
	Počasno utripanje	Čistilni robot išče postajo
	Hitro utripanje	Akumulator se napolni
Rdeča	Glejte poglavje „Pomoč pri motnjah“	

Zagon po daljšem obdobju mirovanja ali praznem akumulatorju

Če se čistilnega robota zažene s popolnoma praznimi akumulatorji, naprava ne bo prikazovala nobenih funkcij. V tem primeru pri zagonu robota postopajte na sledeči način:

Slika 9

→ Čistilnega robota postavite na postajo in pritisnite polnilne kontakte robota ca. 60 sekund na polnilne kontakte postaje, da se posoda za umazanijo izseka.

→ Potem čistilnega robota postavite 50 cm pred postajo in ga vklopite.

Napotek: Čistilni robot gre samostojno v postajo in se začne polniti. Čas polnjenja znaša ca. 60 minut.

Izbor trajanja čiščenja

S pomočjo spodnje tabele izberite na postaji čas čiščenja. (Osnovna nastavitev: Neprekinjeno obratovanje).

Slika 10

→ Pritiskajte tipko "Izbira trajanja čiščenja" dokler se ne namesti zeleno trajanje čiščenja.

Napotek: Kontrolne luči prikazujejo izbrano trajanje čiščenja.

Izbor trajanja čiščenja	
pritisnite 1x	Trajanje čiščenja 3 ure. za prostore manjše od 45 m ²
pritisnite 2x	Trajanje čiščenja 6 ur. za prostore med 45 in 90 m ²
pritisnite 3x	Trajanje čiščenja 9 ur. za prostore med 80 in 135 m ²
pritisnite 4x	ponovno trajno obratovanje (osnovna nastavitev)

Začne se čiščenje. Ko je izbrani čistilni čas zaključen, čistilni robot po izpraznjenju in polnjenju obstoji izključen pred postajo.

Tiho obratovanje (quiet mode)

Idealno za čiščenje ponoči ali med vašo prisotnostjo.

Slika 11

→ Pritisnite tipko "tiho obratovanje" (quiet mode).

Kontrolna luč sveti. Postaja čistilnega robota izprazni, obratuje 8 ur z zmanjšanim nivojem hrupa in zmanjšano močjo. Potem postaja preide v normalno obratovanje.

Vozni programi

Čistilni robot ima štiri vozne programe s pomočjo katerih se lahko prilagodi različni umazanosti tal. Bolj so tla umazana, bolj intenzivno bodo očiščena.

Izbira voznega programa se upravlja prek senzorjev v posodi za umazanijo, kar je odvisno od prepoznane stopnje onesnaženosti. Izbira poteka avtomatsko in se ne prikaže.

Pri manjši onesnaženosti se ponovno izbere 1. vozni program.

Vozni programi čistilnega robota	
1	Normalno čiščenje <i>Vožnja po načelu naključnosti z normalno hitrostjo.</i>
2	Posamezna, običajno umazana mesta <i>Počasna vožnja preko umazanega mesta.</i>
3	Posamezna, močno umazana mesta <i>Počasna vožnja naprej/nazaj preko umazanega mesta.</i>
4	Velikoploskovno močno umazano območje <i>Počasna žarkasta zvezdna vožnja preko umazanega področja.</i>

Parkiranje čistilnega robota

Če čistilni robot po naslednjem polnjenju svoje delo zaključi:

Slika 12

→ Pritisnite tipko "parkiranje čistilnega robota".

Kontrolna luč sveti.

Napotek: Po sledeči vrnitvi v postajo se bo čistilni robot spraznil in napolnil.

Nato bo obstal izklopljen pred postajo.

Zaključek obratovanja / izklop

Če čistilni robot takoj preneha s čiščenjem ali če je npr. potrebno spremeniti mesto uporabe:

Slika 18

→ Vključite najprej čistilnega robota.

→ Nato izklopite postajo

Napotek:

Če čistilnega robota dlje časa ne uporabljate, je najprej potrebno akumulator popolnoma napolniti (glejte poglavje "Zagon").

Nega in vzdrževanje

Opozorilo:

Pred začetkom vseh vzdrževalnih del izklopite postajo in čistilnega robota!

Postaja za čistilnega robota

Zamenjava filtrske vrečke v postaji

Filtrsko vrečko je potrebno zamenjati, ko rdeča kontrolna luč za filter v celoti sveti.

Slika 17

→ Odprite pokrov filtra.

Slika 15

→ Filtrsko vrečko povlecite z zapono iz držala navzgor. Filtrsko vrečko zavržite v hišne odpadke.

Komplet nadomestnih filtrskih

vrečk: (5 filtrskih vrečk, 1 zaščitni filter za motor)

Številka izdelka: 6.904-257.0

Slika 16

→ Novo filtrsko vrečko pomikajte dokler se ne usede v držalo.

Pozor: Nikoli ne delajte brez vstavljenega filtrske vrečke!

→ Zaprite pokrov filtra.

Menjava zaščitnega filtra za motor

Slika 17

→ Po petih zamenjanih filtrskih vrečkah zamenjajte tudi zaščitni filter za motor (nahaja se v kompletu nadomestnih filtrskih vrečk).

Čistilni robot

Čiščenje koles

→ Če je tekalna površina koles umazana, jo očistite.

Delci umazanije (npr. pesek) se lahko primejo na tekalno površino in nato poškodujejo občutljiva in gladka tla.

Vsa vzdrževalna dela na čistilnem robotu začnite v sledečih korakih:

→ Izpraznite zbiralnik umazanije glejte poglavje "Zagon".

→ Odpiranje posode za umazanijo:

Obrnite čistilnega robota in ga položite na mehko podlago.

Slika 18

Odprite oba zaporna vzvoda posode za umazanijo.

Slika 19

Dvignite pokrov posode za umazanijo.

Čiščenje ploščatega filtra

Pri vsaki menjavi filtrske vrečke v postaji očistite ploščati filter v čistilnem robotu.

→ Izpraznite zbiralnik umazanije in ga (glejte prejšnje opise).

Slika 20

→ Ploščati filter odstranite iz posode za umazanijo.

→ Stresite ploščati filter ali ga očistite z majhno mehko krtačo.

Slika 21

→ Ponovno vstavite ploščati filter, vezice naj bodo v smeri zapornega vzvoda.

Izgradnja / očiščenje / vgradnja krtačnega valja

→ Izpraznite zbiralnik umazanije in ga (glejte prejšnje opise).

■ Izgradnja krtačnega valja

Slika 22

- Povlecite krtačni valj iz desnega vodila. Nato povlecite krtačni valj iz stranskega držala.

■ Čiščenje krtačnega valja

Umazan krtačni valj se pri vsakem čistilnem postopku avtomatsko čisti v postaji. Preostale lasje in ovite niti lahko odstranite ročno.

Slika 23

- S škarjami režite vzdolž rezilnega roba na krtačnem valju.
- Odstranite ovite niti in lase.

■ Menjava krtačnega valja

- Zamenjajte krtačni valj, ko so ščetine zaprte.

Nadomestni krtačni valj:

Številka izdelka: 4.250-075.0

Slika 24

■ Vgradnja krtačnega valja

- Vstavite krtačni valj najprej v levo držalo.
- Pritisnite krtačni valj nato s kljukico navzdol v desno vodilo in bodite pozorni na pravilno zaskočitev.

Čiščenje senzorjev za prah

- Izpraznite zbiralnik umazanije in ga (glejte prejšnje opise).

Slika 25

- Senzorje za prah očistite z mehko krpo ali čopičem.

Vsa vzdrževalna dela na čistilnem robotu končajte v sledečih korakih:

- namestitvev pokrova posode za umazanje.

Slika 26

Pokrov postavite na posodo za umazanje.

Slika 27

Zaprte oba zaporna vzvoda.

Dodatno pritisnite spredaj na pokrov in tako preverite, da je posoda za umazanje varno zaprta.

Zamenjava akumulatorjev

Slika 28

- Odvijte vijake na obeh akumulatorjih in odstranite stare akumulatorje.
- Vstavite nove akumulatorje in jih močno privijte.

Nadomestni akumulator (1 kos):

Številka izdelka: 4.810-012.0

Tehnični podatki

Postaja za čistilnega robota

Delovna napetost	220 - 240 V
1~50 Hz	
Sesalna moč	600 W
Glasnost (quiet Mode)	60 (54) dB(A)
Prostornina filtrske vrečke	2 l
Dimenzije	500 x 250 x 230 mm
Teža	5,8 kg

Čistilni robot

Akumulatorsko napajanje	12 V
Kapaciteta akumulatorja	1,7 Ah
Aku tip	NiMH
Čas polnjenja akumulatorja	10 - 20 min
Čas čiščenja na eno polnjenje akumulatorja, do	60 min
Prostornina posode za umazanje	0,2 l
Dimenzije	ø 280 x 105 mm
Teža	2,0 kg

Odstranitev stare naprave in akumulatorske baterije

Čistilni robot vsebuje dva vgrajena akumulatorja, le-ta je potrebno pred odlaganjem stare naprave med odpadke odstraniti.

→ Prosimo, odložite staro napravo okolju primerno.

Odstranitev in odlaganje baterije med odpadke

- Izgradite oba akumulatorja čistilnega robota, glejte poglavje „Menjava akumulatorjev“.
- Odstranite akumulatorje okolju prijazno z (zbirna mesta ali trgovci).

Nevarnost!

Akumulatorske baterije ne odpirajte, obstaja nevarnost kratkega stika, poleg tega lahko izstopijo dražeči hlapi ali jedke tekočine.

Akumulatorske baterije ne izpostavljajte močnemu sončnemu sevanju, vročini ali ognju, obstaja nevarnost eksplozije.

Pomoč pri motnjah

Prikazi kontrolnih luči:		
Zelena	Trajna lučka	Normalno obratovalno stanje
	Počasno utripanje	Čistilni robot išče postajo
	Hitro utripanje	Akumulator se napaja
Rdeča	Hitro utripanje	Čistilni robot je zastal.
	Počasno utripanje	Čistilni robot je umazan.
Rdeča	Trajna lučka	Kontaktirajte pooblaščen servisno službo!

Težava	Prikaz	Posledica	Odprava
Čistilni robot ne najde izhoda iz pohištenih niš.	Rdeča hitro	Čistilni robot se zavrti.	Prestavite morebitno pohištvo. Izklopite čistilnega robota in ga dajte ven iz pohištvene niše. Ponovno ga dajte na tla in vklopite.
Plitvo dvigajoče se pohištvo	Rdeča hitro	Čistilni robot je nasedel in obstal.	Izklopite čistilnega robota in odstranite moteči predmet. Ponovno ga dajte na tla in vklopite.
Čistilni robot je obtičal pod pohištvom	Rdeča hitro	Čistilni robot se zavrti.	Izklopite in rešite čistilnega robota. Ponovno ga dajte na tla in vklopite.
Krtačni valj je pobral gibljive predmete, ki ga sedaj blokirajo.	Rdeča počasi	Čistilni robot se zavrti.	Izklopite in obrnite čistilnega robota. Predmete, ki blokirajo, previdno odstranite. Lahko gre za: igrače, oblačila, ...
Čistilni robot se je po polnilnem/sesalnem postopku ustavil.	Rdeča počasi	Zbiralnik umazanije je poln.	Izpraznite in očistite posodo za umazanijo.
	Rdeča počasi	Krtačni valj je premočno umazan	Čiščenje krtačnega valja.
	Rdeča počasi	Krtačni valj je blokirán	Krtačni valj previdno rešite predmetov, ki ga blokirajo.
	Rdeča počasi	Krtačni valj je nepravilno nameščen.	Preverite namestitev krtačni valj.
	Rdeča počasi	Sesalna odprtina postaje je zamašena	Preveriti sesalno odprtino postaje in očistiti zamaške.
Čistilni robot se neenakomerno pomika po preprogi, močno se ziba gor in dol	Zelena Trajna lučka	Neenakomerno čiščenje	Način pomikanja po preprogi z višino tal 20 mm je normalen.>

Težava	Prikaz	Posledica	Odprava
Čistilni robot se premika samo še zvezdno.	Zelena Trajna lučka	Čisti se samo določeno območje, mesto	Očistite senzorje za prah z mehko krpo ali čopičem.
Čistilni robot ne najde postaje	Zelena počasi	Postaja je v prostoru postavljena neugodno.	Na novo postavite postajo, upoštevajte napotke o postavitvi.
Čistilni robot se ne združuje s postajo.	Zelena počasi	Čistilni robot se ne izsesava.	Preverite namestitev pokrova posode za umazanijo. Postajo postavite v raven položaj. Namestitev nakladalne rampe na postaji
Čistilni robot je pobral mokro umazanijo	–	Krtačni valj in ploščati filter sta zlepljena.	Odstranite krtačni valj in ploščati filter. Pozor: Ne vstavljajte mokrega filtra.
Čistilni robot med čiščenjem škripa.	–	Čistilni rezultat je slab	Krtačni valj ni pravilno nameščen. Izklopite in preverite namestitev čistilnega robota.
Čistilni rezultat je slab	–	Krtačni valj je obrabljen	Menjava krtačnega valja
Čistilni robot blokiran v postaji	Postaja: Vse LED utripajo	Čistilni robot ostane po preteku polnjenja v postaji	Odstranite predmet, ki blokira. Izklopite postajo in jo nato ponovno vklopite. Kontaktirajte pooblaščen servisno službo!
Notranji in zunanji kratek stik prog polnilnih kontaktov	Postaja: Vse LED utripajo	–	Kontaktirajte pooblaščen servisno službo!

ES-izjava o skladnosti

S to izjavo potrjujemo, da spodaj omenjeni stroj zaradi svoje zasnove in načina izdelave ustreza temeljnim varnostnim in zdravstvenim zahtevam EU-standardov. Ta izjava izgubi svojo veljavnost, če kdo naravno spremeni brez našega soglasja.

Proizvod: Robo Cleaner

Tip: RC 3000

Zadevne ES-direktive:

2006/95/ES

2004/108/ES

Uporabljene usklajene norme:

EN 55014-1: 2006 + A1: 2009

EN 55014-2: 1997 + A2: 2008

EN 60335-1

EN 60335-2-2

EN 61000-3-2: 2006 + A2: 2009

EN 61000-3-3: 2008

EN 62233: 2008

Uporabni nacionalni standardi:

-

Leto CE-oznake

2004

Podpisniki ravnajo po navodilih in s pooblastilom vodstva podjetja.



H. Jenner
CEO



S. Reiser
Head of Approbation

Pooblaščenec za dokumentacijo:

S. Reiser

Alfred Kärcher GmbH & Co. KG

Alfred-Kärcher-Str. 28 - 40

71364 Winnenden (Germany)

Tel.: +49 7195 14-0

Faks: +49 7195 14-2212

Winnenden, 2010/12/01

Pogosto postavljena vprašanja in odgovori

Na kakšnih oblogah lahko robot čisti?

Robot se lahko uporablja na vseh običajnih oblogah kot so preproge in trdih površinah (ploščice, parket, itd.). Naprava je pogojno prikladna za ekstremno visoke preproge (20 cm).> Gibljivi čistilni rob se avtomatsko prilagaja različnim talnimi oblogami.

Ali dostopnost prostora pod pohištvom predstavlja težavo?

Ne, zaradi svoje kompaktne in ploščate izvedbe robot lahko čisti tudi pod pohištvom kot so npr. postelja, kavč in omara.

Kako robot pobrano umazanijo prevaža do postaje?

Robot ima posodo za umazanijo, ki se v postaji redno izsesava.

Kako postaja pobira umazanijo?

V postaji se umazanija zbira v običajno filtrsko vrečko (2 litra).

Obdobja zamenjav so fleksibilna, uporabniku se pravočasno najavijo prek kontrolne luči na zaslonu.

Koliko umazanije lahko robot pobere?

Posoda za umazanijo ob normalni onesnaženosti zadošča za eno uro čiščenja. Če to v posameznih primerih ne zadošča, se bo robot enostavno prej vrnil v postajo, spraznil vsebino in ponovno nadaljeval z delom.

Kako robot opravlja pobiranje umazanije?

S sesalnim pometanjem se umazanija prinaša v robotovo posodo za umazanijo.

Ali robot lahko v stanovanju / hiši čisti brez nadzora?

Da, to je vsekakor mogoče.

Robot je samostojen sistem in mu ni potreben nadzor, njegova posoda za umazanijo se prazni v postaji.

Koliko časa je potrebno robotu, da se napolni oz. pripravi na delo?

Čas polnjenja traja od 15 do 60 minut, odvisno od napolnjenosti akumulatorja pred polnjenjem. Ob prvem zagonu se robot zagotovo polni dlje.

S kakšno hitrostjo se robot pomika?

Robot se standardno pelje 20 cm na sekundo. Na mestih z močnejšo onesnaženostjo se hitrost zaradi intenziviranja čiščenja zmanjša za polovico. Enako se dogaja pri končnem vračanju v postajo, ker je v tem primeru potrebno natančno manevriranje.

Koliko kvadratnih kilometrov površine lahko robot počisti v eni uri?

Robot počisti do 15 m² na uro. Mnoga mesta, zlasti zelo uporabljane prometne poti, se čistijo večkratno iz različnih smeri.

Kdaj robot ve, da se mora vrniti v postajo?

Robot se pripelje do postaje, ko napetost akumulatorja doseže določeno raven ali ko se posoda za umazanijo napolni.

Koliko časa traja izsesavanje robota v postaji?

Izsasavanje traja ca. 30 sekund.

Kje se robot programira? Na kaj je treba paziti?

Robota lahko samo vklopite ali izklopite. Na postaji obstaja možnost izbire časa čiščenja. Poleg tega se lahko določi, da robot postajo po naslednjem prihodu ne zapušča več (funkcija parkiranja).

Po katerem načelu se robot pomika?

Robot se po prostoru pomika po načelu naključja. Če naleti na oviro, bo pod poljubnim kotom spremenil svojo smer in se potem pomikal toliko časa naravnost, dokler ne bo naletel na naslednjo oviro.

Kakšne pripomočke ima robot za izogibanje oviram?

S pomočjo senzorjev prepozna stopnice in z njih ne more pasti.

S pomočjo posebnega programa za rese se ne more zaplesti za rese preprog.

Pod različnimi vrtilnimi in voznimi koti najde izhod tudi iz ozkih vogalov.

Na kakšen način robot najbolj učinkovito dela (v prostoru, etaži)?

Robot najbolj učinkovito dela v prostoru, to pomeni, da se postaja in robot nahajata v istem prostoru. S tem se skrajša čas iskanja pri vračanju k postaji, delež učinkovitosti časa čiščenja pa je s tem največji.

Pri čiščenju celotnih nadstropij je potrebno postajo postaviti v osrednje mesto stanovanja, da se robot brez težav pripelje do nje.

Ali se vogali čistijo brez težav (robot je okrogel)?

Ne, toda s kontinuiranim čiščenjem se nastajanje umazanije zelo zmanjšuje. S tem se učinkovito preprečuje nabiranje umazanije v vogalih.

Kaj se zgodi na stopnicah / podestih?

Stopnice: Robot dela z optičnimi senzorji, ki registrirajo podeste in robotu dajejo signal, da mora spremeniti svojo smer.

Podesti: Robot enako v obeh smereh obvladuje trde podeste do 10 mm kot tudi mehke podeste do 20 mm.

Opozorilo:

Ne puščajte predmetov (npr.: časopisov, oblačil) ležati ali štrleti na stopnicah in podestih, saj ovirajo delovanje senzorja. - Nevarnost padca!

Ali lahko pride do poškodb na pohištvu itd.?

Ne, na pohištvu se ne pojavljajo poškodbe? Vsekakor pa je treba upoštevati, da lahko robot lomljive predmete udari in premakne oz. s kablom potegne s pohištva (npr. telefon). Zaradi tega je prostor potrebno pripraviti v skladu s "potrebami robota".

Kako domače živali reagirajo na robota?

Ker je robot tih in ne dela s pomočjo ultrazvoka, ni pričakovati težav z domačimi živalmi. Samostojno pomikanje robota v večini primerov pripelje samo do nezaupanja.

Na kaj moram biti pozorni pri otrocih?

Robot ne sme biti brez nadzora, če se v istem prostoru igrajo otroci. Če se otroci vozijo na robotu, lahko pride do mehanskih poškodb.

Zakaj se robot v tej ali oni situaciji ustavi?

Robot se lahko iz zapletenih situacij osvobodi samo do neke določene stopnje, npr. nakopičeni kabli lahko pripeljejo do brezupnih manevrskih poskusov. V tem primeru je robota najbolje za nekaj časa izklopiti. Nato se bo prižgal "hitro rdeči" signal na robotu.

Pomagamo si lahko s postavljanjem robota na ravno površino in njegovim izklopom ter ponovnim vklopom. Potem bo brez težav nadaljeval s svojo čistilno vožnjo.

Na kakšen način lahko pravilno premestim svojega robota?

Robota lahko z obema rokama dvignete ali z eno roko prejmete odprtine v krtači.

Kaj se zgodi, ko je robot počistil vlažno umazanijo?

To pripelje do zlepitve filtra. Tu je filter potrebno izgraditi iz robota in ga očistiti (glej poglavje "Čiščenje ploščatega filtra").

Kaj se lahko zgodi, če se robot med mojo odsotnostjo zaplete?

Ne more se nič zgoditi. Robot obstane na tem mestu in prikazuje signal za zastoj. Če ne utripa nobena luč, so akumulatorji izpraznjeni in jih je potrebno napolniti.

Obsah

Obecná upozornění 5
Používání v souladu s určením 5
Ochrana životního prostředí 6
Záruka 6
Bezpečnostní pokyny 6
Popis zařízení 7
Funkce a způsob práce přístroje 7
Ovládací prvky 8
Přípravy k uvedení do provozu 8
Vybalení přístroje 8
Provedte montáž nájezdové rampy stanice 8
Pokyny pro montáž stanice 8
Provoz 9
Přípravy na čištění 9
Praktické rady 9
Uvedení přístroje do provozu 9
Volba doby čištění 10
Tichý provoz (Quiet mode) 10
Programy pojezdu 10
Parkování čistícího robota 11
Ukončení provozu / vypnutí 11
Ošetřování a údržba 11
Stanice čistícího robota 11
Čistící robot 11
Technické údaje 13
Stanice čistícího robota 13
Čistící robot 13
Starý přístroj a akumulátor zlikvidujte 13
Vymontujte akumulátor a zlikvidujte jej 13
Odstraňování poruch 14
Prohlášení o shodě pro ES 16
Časté dotazy a odpovědi 16

Obecná upozornění

Vážení zákazníku,



Před prvním použitím svého zařízení si přečtete tento původní návod k používání, řiďte se jím a uložte jej pro pozdější použití nebo pro dalšího majitele.

Používání v souladu s určením

RoboCleaner se skládá ze dvou jednotek; **stanice** a **čistícího robota** poháněného akumulátorem.

- Je určen k automatickému čištění vnitřních prostorů a je možné jej používat na všech běžných podlahových krytinách k samostatnému průběžnému udržovacímu čištění.
- Tento přístroj byl navržen pro domácí použití a není určen pro nároky profesionálního používání.

RoboCleaner používejte výhradně:

- v domácnosti k čištění koberců a tvrdých podlahových krytin.

Pozor: Aby se předešlo poškrábání na velmi citlivých podlahových krytinách (např. měkkém mramoru) nejprve zařízení otestujte na nenápadných místech.

RoboCleaner **nepoužívejte** k čištění:

- mokrých podlah.
- podlah v koupelně či v podobných vlhkých prostorách.
- schodišť.
- stolů a regálů.
- sklepních a půdních prostor.
- skladovacích prostor, průmyslových budov, atd.
- venku

Výrobce neručí za případné škody způsobené nesprávným používáním nebo nesprávnou obsluhou.

Ochrana životního prostředí



Obalové materiály jsou recyklovatelné. Obal nezahazujte do domácího odpadu, nýbrž jej odevzdejte k opětovnému zužitkování.



Přístroj je vyroben z hodnotných recyklovatelných materiálů, které se dají dobře znovu využít. Baterie a akumulátory obsahují látky, které se nesmí dostat do životního prostředí. Likvidujte proto staré přístroje, baterie a akumulátory ve sběrnách k tomuto účelu určených.

Likvidace filtru a filtračního sáčku

Filtr i filtrační sáček jsou vyrobeny z ekologického materiálu.

Pokud neobsahují substance, které nesmí přijít do domovního odpadu, můžete je vyhodit do běžného domovního odpadu.

Informace o obsažených látkách (REACH)

Aktuální informace o obsažených látkách naleznete na adrese:

www.kaercher.com/REACH

Záruka

V každé zemi platí záruční podmínky vydané příslušnou distribuční společností. Případné poruchy zařízení odstraníme během záruční lhůty bezplatně, pokud byl jejich příčinou vadný materiál nebo výrobní závady. V případě uplatňování nároku na záruku se s dokladem o zakoupení obraťte na prodejce nebo na nejbližší oddělení služeb zákazníkům.

(Adresy poboček najdete na zadní straně)

Bezpečnostní pokyny

Je zakázáno provozovat zařízení v prostorech:

- ve kterých je umístěno poplašné zařízení či signalizační zařízení reagující na pohyb.
- ve kterých mohou být ve vzduchu obsaženy lehce vznětlivé výpary z benzínu, topného oleje, ředidel, rozpouštědel, petroleje či lihu (nebezpečí výbuchu).
- bez stálého dozoru s hořícím ohněm či žhoucímí uhlíky v otevřeném krbu.
- s hořícími svíčkami bez dozoru.

⚠ Nebezpečí!

- Přístroj zapojte pouze na střídavý proud. Napětí musí být shodné s údaji o napětí na typovém štítku přístroje.
- Před každým použitím přístroje zkontrolujte síťový kabel a zástrčku. Poškozený síťový kabel je nutné nechat neprodleně vyměnit autorizovanou servisní službou, resp. odborníkem na elektrické přístroje.
- Nikdy se nedotýkejte síťového kabelu a zásuvky vlhkýma rukama.
- Síťový kabel uchopte jen u zástrčky, netahejte kabel ze zástrčky.
- Balící fólii udržujte mimo dosah dětí, hrozí nebezpečí udušení!

⚠ Pozor!

- Toto zařízení není určeno k tomu, aby je používaly osoby (včetně dětí) s omezenými fyzickými, smyslovými nebo duševními schopnostmi nebo s nedostatečnými zkušenostmi a/nebo znalostmi, pokud ne ně nebude dohlížet osoba odpovědná za jejich bezpečnost a nepoučí je o tom, jak se má zařízení používat. Na děti je třeba dohlížet, aby bylo zajištěno, že si se zařízením nebudou hrát.
- Smí se používat pouze příslušenství a náhradní díly schválené firmou KÄRCHER. Originální příslušenství a originální náhradní díly skýtají záruku

bezpečného a bezporuchového provozu přístroje.

- Opravu zařízení smí provádět pouze autorizovaná servisní služba.
- Po každém použití a vždy před čištěním / údržbou zařízení vypněte.

Pozor

- V přístroji je rotující kartáčový válec. Tohoto kartáče se během provozu v žádném případě nedotýkejte prsty ani nástroji!
- Děti nenechávejte s čistícím robotem o samotě během procesu čištění.
- Nestoupejte resp. nesedejte si na stanici resp. čistícího robota.
- Hrozí nebezpečí klopýtnutí z důvodu pohybujiícího se robota.
- Při nárazech čistícího robota může dojít k převrnutí předmětů (také předměty na stolech nebo malém nábytku).
- Čistící robot se také může zaplést do volně visících telefonních či elektrických kabelů, stolních ubrusů, šňůr, pásů atd. Může dojít k pádu různých předmětů.

Pokyny k procesu nabíjení nabíjecí stanice a čistícího robota

- Nabíjecí zařízení stanice se smí používat pouze k nabíjení čistícího robota.
- Akumulátory robota se smí nabíjet pouze v nabíjecím ústrojí stanice.
- **Riziko zkratu!** Vodivé předměty (např. šroubovák atd.) udržujte v bezpečné vzdálenosti od nabíjecích kontaktů.

Popis zařízení

Funkce a způsob práce přístroje

RoboCleaner se skládá ze dvou jednotek; **stanice** a **čistícího robota** poháněného akumulátorem.

Čistící robot

Mobilní čistící robot bere svou energii ze zabudovaných dobíjecích akumulátorů.

Jedno nabití akumulátorů čistícího robota vystačí až na 60 minut čištění.

Čistící robot je spojen se stanicí pomocí infračerveného záření. Pokud se sníží nabití akumulátoru, robot si sám nalezne stanici, kde se dobije. V případě delšího hledání vypíná čistící agregáty, aby šetřil při hledání energii.

Pohyby čistícího robota jsou založeny na principu náhody, pokud robot narazí na překážku změnil pod libovolným úhlem svůj směr. Pokračuje pak v pojezdu přímým směrem tak dlouho, dokud nenarazí na další překážku.

Plochá konstrukce čistícího robota umožňuje čištění těžko dosažitelných prostor pod nábytkem, jako např. pod postelemi, pohovkami, skříněmi apod.

Čistící robot disponuje optickými čidly (pádové senzory), které jsou schopny rozpoznat schody a stupínky a zabránit tak jeho pádu.

Čistící robot disponuje 4 programy pojezdu, čímž se přizpůsobuje rozdílnému stupni znečištění podlahy. Ovládání se provádí automaticky pomocí senzorů umístěných v nádobě na nečistoty v závislosti na stupni znečištění podlahy.

Stanice čistícího robota

Ve stanici se akumulátory čistícího robota automaticky dobijí a odsaje se obsah nádoby na nečistoty čistícího robota. Nečistoty se shromažďují ve filtračním sáčku (2l).

Po nabití robot samostatně opustí stanici a pokračuje v čištění.

Ovládací prvky

Vyobrazení najdete na výklopných záložkách!



Stanice čisticího robota

- 1 Přepravní rukojeti, sklápěcí
- 2 Úchyt k otevření víka filtru
- 3 Obslužný panel stanice
- 4 Hlavní vypínač stanice Zapnuto (EIN) / Vypnuto (AUS)
- 5 Infračervený vysílač
- 6 Otvor na odsávání
- 7 Nájezdová rampa pro čisticí robot (k připojení na stanici)
- 8 Nabíjecí kontakty
- 9 Síťový kabel

Obslužný panel stanice (3)

- A Kontrolní žárovka (zelená) – parkování čisticího robota
- B Tlačítko "Parkování robota" - Zapnuto (EIN) / Vypnuto (AUS)
- C Tlačítko "Volba doby čištění"
- D Kontrolka (zelená) - čištění 3 hodiny
- E Kontrolka (zelená) - čištění 6 hodin
- F Kontrolka (zelená) - čištění 9 hodin
- G Kontrolka (zelená) – trvalý provoz
- H Kontrolka (červená) - filtr je plný
- I Tlačítko "tichý provoz (Quiet mode)" - Zap/Vyp
- J Kontrolka (zelená) – tichý provoz

Čisticí robot

- 10 Tlačítko "Zapnout čisticí robot"
- 11 Tlačítko "Vypnout čisticí robot"
- 12 Indikace světelné signalizace (zelená – provoz / červená – porucha)
- 13 Nabíjecí kontakty
- 14 Infračervený přijímač
- 15 Tlumič nárazů
- 16 Válec kartáče
- 17 Pádové senzory (4x)
- 18 Akumulátory (2x)
- 19 Závěrná páka nádoby na nečistoty (2x)
- 20 Víko nádoby na nečistoty
- 21 Nádoba na nečistoty

Přípravy k uvedení do provozu

Vybalení přístroje

 Obalové materiály jsou recyklovatelné. Obal nezhazujte do domácího odpadu, nýbrž jej odevzdejte k opětovnému využití.

ilustrace 1

- Při vybalování přístroje zkontrolujte, zda jsou přítomny všechny díly. Pokud zjistíte, že některé díly chybí či že během přepravy došlo k poškození přístroje, uvědomte o tom laskavě ihned obchodníka, u kterého jste přístroj zakoupili.

Proveďte montáž nájezdové rampy stanice

ilustrace 2

- Přidržte nájezdovou rampu šikmo. Nasadte prohlubně stanice na čepy nájezdové rampy.
- Přitlačte poté stanici směrem dolů na rampu až zaklapne.

Pokyny pro montáž stanice

Zvolte stanoviště stanice tak, aby byla pravděpodobnost frekvence průjezdu čisticího robota infračerveným paprskem co největší a usnadnili tím robotu bez problému nalezení stanice.

ilustrace 3

- Síťový kabel omotejte kolem háčků na spodní straně stanice, přitom dbejte na to, aby kabel procházel otvorem v krytu.
- Upozornění:** Odmotejte síťový kabel ne delší, než je třeba.
- Vyrovnajte stanici.

Pozor:

Na chodbách a v prostorách kolem schodišť je nezbytné zajistit vnitřní rohy, pokud je průjezdová výška vyšší než 10 cm.

- Zasuňte síťovou zástrčku do vhodné zásuvky v síti.

Čištění jedné místnosti

ilustrace 4

➔ Postavte stanici v místnosti, kde má být provedeno čištění, například tak, jak je zobrazeno na obrázku.

Upozornění: Přízpusobením různým velikostem pokojů se provádí pomocí volby doby trvání čištění (viz kapitulu "Volba doby čištění").

Čištění jednoho podlaží

ilustrace 5

➔ Místo pro stanici zvolte tak, aby bylo čisticímu robotu umožněno provádět čištění ve více místnostech.

Upozornění: Nastavte potřebnou dobu čištění (viz kapitulu "Volba doby čištění").

Pozor:

Na chodbách a v prostorách kolem schodišť je nezbytné zajistit vnitřní rohy, pokud je průjezdová výška vyšší než 10 cm.

Upozornění: Přejechy mezi místnostmi s rozdílem výšky od 2 cm do 8 cm dokáže čisticí robot při provozu sjet ale nikoliv vyjet.

Provoz

Přípravy na čištění

Pozor:

Před spuštěním provozu čisticího robotu prosím dbejte nato, aby se na podlaze, schodech a přechodech mezi místnostmi nenacházely žádné překážky.

Takovými předměty mohou být například:

- Noviny, knihy, časopisy, papíry
- oblečení, hračky, CD-disky
- igelitové pytle
- lahve, sklenice
- záclony dosahující až na zem
- koupelnové rohože

Překážkami nejsou například:

- ležící kabely v místnosti

Překážkami nejsou například:

- prahy do výšky 1 cm
- kobercové třásně do 10 cm

Praktické rady

- Během prvního čištění sledujte čisticího robota. Překážky v místnosti, které robot nemůže zdotat, byste měli včas odstranit. Tím zabráníte nežádoucímu přerušení.
- Před použitím robota uklidte místnost jako před vysáváním. Na podlaze nenechávejte ležet pohožené předměty.
- Visící kabely, provazy a závěsy svažte nad podlahou, aby bylo zabráněno jejich stažení.
- Dbejte na úplné nabití akumulátoru, pokud uskladníte přístroj na dobu delší než 4 měsíce.
- Na stanici nastavte funkci "tichý provoz (Quiet mode)", pokud nechcete být rušeni při sledování televize nebo telefonátu.
- Při čištění jedné místnosti dbejte nato, aby byly všechny dveře zavřené.
- Při čištění podlaží dbejte nato, aby se čisticí robot nemohl dostat do prostoru za dveře.
- Nejvhodnější doba na vypnutí čisticího robota je moment, kdy se robot nachází ve stanici za účelem nabití (po odsání obsahu nádoby na nečistoty).

Pro bližší seznámení s přístrojem RoboC-leaner Vám doporučujeme si před uvádění přístroje do provozu pročíst kapitulu "Často kladené otázky a odpovědi", která je na konci návodu.

Uvedení přístroje do provozu

ilustrace 6

➔ Zapněte stanici.

Rozsvítí se kontrolka- trvalé čištění

ilustrace 7

➔ Postavte čisticí robot na zem před stanicí.

ilustrace 8

➔ Zapněte čisticí robot.

Upozornění: Čisticí robot jede vždy nejdříve ke stanici, aby zde vyprázdnil nádobu na nečistoty a překontroloval stav nabití akumulátorů a v případě potřeby je dobil. Poté začíná čisticí robot s čištěním.

Kontrolka na čisticím robotu		
Zele- ná	svítí trvale	Čištění
	Pomalé bli- kání	Čisticí robot hledá stanici
	Rychlé bliká- ní	Probíhá dobíjení akumulátorů
Čer- vená	Viz kapitolu „Pomoc při poru- chách“).	

Uvedení do provozu po delší pauze nebo prázdném akumulátoru

Je-li čisticí robot uveden do provozu s naprosto vybitými akumulátory, přístroj nereaguje. V takovém případě postupujte následovně:
ilustrace 9

- ➔ Postavte čisticí robot na stanici a tlače po dobu asi 60 sekund nabíjecí kontakty proti nabíjecím kontaktům stanice, přitom dochází k odsávání nádoby na nečistoty.
- ➔ Postavte nyní čisticí robot na vzdálenost asi 50 cm před stanici a zapněte jej.

Upozornění: Čisticí robot samostatně vjede do stanice a nabije se. Nabíjení trvá cca. 60 minut.

Volba doby čištění

Na stanici zvolte dobu čištění podle níže uvedené tabulky. (Základní nastavení: trvalý provoz).
ilustrace 10

- ➔ Držte tlačítko “Volba doby čištění” stisknutý tak dlouho, dokud se nenastaví požadovaná doba čištění.
- Upozornění:** Kontrolky ukazují zvolenou dobu čištění.

Volba doby čištění	
1 x stisknout	doba čištění 3 hod pro místnosti menší než 45 m ²
2 x stisknout	doba čištění 6 hod pro místnosti o velikost 45 - 90 m ²
3 x stisknout	doba čištění 9 hod pro místnosti o velikost 80 - 135 m ²
4 x stisknout	opět trvalý provoz (základní nastavení)

Čištění začíná. Je-li ukončena zvolená doba čištění, zastaví čisticí robot po vyprázdnění a nabití před stanici a vypne se.

Tichý provoz (Quiet mode)

Vhodný především pro čištění v noci či ve Vaší přítomnosti.

ilustrace 11

- ➔ Stiskněte tlačítko “tichý provoz (Quiet mode)”.
- Kontrolka svítí. Stanice vyprazdňuje čisticí robot, pracuje po dobu 8 hodin v režimu se sníženou hlučností a sníženým výkonem. Poté se stanice opět přepíná na normální provoz.*

Programy pojezdu

Čisticí robot disponuje čtyřmi jízdními programy, kterými se přizpůsobuje rozdílnému stupni znečištění podlahy. Čím větší je stupeň znečištění podlahy, tím intenzivněji podlahu čistí.

Volba jízdního programu je řízena senzory umístěnými v nádobě na nečistoty a závisí na identifikovaném stupni znečištění. Volba se provede **automaticky** a není zobrazena.

Jakmile se stupeň znečištění sníží navolí se opět 1. jízdní program.

Jízdní programy čistícího robota	
1	Normální čištění <i>Jízda na principu náhody normální rychlostí.</i>
2	Jednotlivá, normálně znečištěná místa <i>pomalá jízda po znečištěném místě.</i>
3	Jednotlivá, silněji znečištěná místa <i>pomalá jízda dopředu / dozadu po znečištěném místě.</i>
4	Velkoplošně silně znečištěný prostor <i>Pomalá jízda různými směry ve tvaru paprsku po znečištěné podlaze.</i>

Parkování čistícího robota

Pokud má čistící robot po dalším nabíjení ukončit práci:

ilustrace 12

→ Stiskněte tlačítko "Parkování čistícího robota".

Kontrolka svítí.

Upozornění: *Po příštím návratu do stanice bude čistící robot vyprázdněn a nabit. Poté zůstane stát vypnutý před stanicí.*

Ukončení provozu / vypnutí

Chcete-li, aby čistící robot okamžitě ukončil čištění, např. pokud chcete změnit místo použití:

ilustrace 13

→ Nejprve čistící robot vypněte.

→ Pak vypněte stanici.

Informace:

Pokud má být čistící robot po delší časové období vyjmut z provozu, nechte nejprve zcela nabít akumulátory (viz kapitolu "uvezení do provozu").

Ošetřování a údržba

Pozor:

Než začnete na přístroji provádět jakékoli údržbové práce, vypněte čistící robot i stanici!

Stanice čistícího robota

Výměna filtračního sáčku ve stanici

Filtrační sáček musí být vyměněn, jakmile se zcela rozsvítí červená kontrolka - filtr je plný.

ilustrace 14

→ Otevřete víko filtru.

ilustrace 15

→ Vytáhněte filtrační sáček z úchytky směrem nahoru uchopením za sponu. Sáčkový filtr zlikvidujte v domácím odpadu.

Sada náhradních filtračních sáčků:
(5 filtračních sáčků, 1 ochranný filtr motoru)

Objednací číslo: 6.904-257.0

ilustrace 16

→ Nasuňte nový filtrační sáček do úchytky až nadoraz.

Pozor: Nikdy nepracujte s přístrojem bez nasazeného filtračního sáčku!

→ Zavřete víko filtru.

Výměna ochranného motorového filtru

ilustrace 17

→ Ochranný motorový filtr (součástí sady náhradních filtrů) vyměňte vždy po pěti výměnách filtračního sáčku.

Čistící robot

Čištění koleček

→ Vyčistěte kluzné plochy koleček, pokud jsou znečištěná.

Částečky nečistot (jako např. písku atd.) se mohou usadit na kluzných plochách a poškodit citlivé, hladké podlahové plochy.

Začínáte veškeré údržbářské práce na čisticím robotu podle následujících kroků:

- Vyprázdněte nádobu na nečistoty, viz kapitolu „Uvádění do provozu“).
- Otevření nádoby na nečistoty:
Otočte čisticí robot a položte jej na měkkou podložku.
ilustrace 18
Otevřete obě uzávěrové páčky nádoby na nečistoty.
ilustrace 19
Odkryjte víko nádoby na nečistoty.

Čištění plochého filtru

Při každé výměně filtračního sáčku stanice vyčistěte plochý filtr v čisticím robotu.

- Vyprázdnění a otevření nádoby na nečistoty (viz předchozí popis).

ilustrace 20

- Vyjměte plochý filtr z nádoby na nečistoty.
- Vytřeste plochý filtr nebo jej vyčistěte malým měkkým kartáčkem.

ilustrace 21

- Plochý filtr opět nasadte, spony by měly směřovat k uzavírací páčce.

Demontáž / čištění / výměna / montáž kartáčového válce

- Vyprázdnění a otevření nádoby na nečistoty (viz předchozí popis).

■ Demontáž kartáčového válce

ilustrace 22

- Vytáhněte kartáčový válec z pravého vodítka.
Pak vytáhněte kartáčový válec z boční úchytky.

■ Čištění kartáčového válce

Znečištěný kartáčový válec je automaticky čištěn při každém nabíjení robota ve stanici. Vlasy či nitě, které zůstanou na kartáči namotány, se dají odstranit ručně.

ilustrace 23

- Ostříhejte je nůžkami podél obvodu kartáče.

- Odstraňte namotané nitě a vlasy.

■ Výměna válce kartáče

- Vyměňte kartáčový válec, jakmile jsou štětiny opotřebované.

Náhradní kartáčový válec:

Objednací číslo: 4.250-075.0

ilustrace 24

■ Montáž kartáčového válce

- Kartáčový válec nejprve nasadte na levý úchyt.
- Pak zatlačte kartáčový válec za háky směrem dolů do pravého vodítka, dbejte na správnou aretaci.

Čištění prachových senzorů

- Vyprázdnění a otevření nádoby na nečistoty (viz předchozí popis).

ilustrace 25

- Vyčistěte prachové senzory měkkým hadříkem nebo měkkým štětečkem.

Veškeré údržbářské práce na čisticím robotu ukončete podle následujících kroků:

- Montáž víka nádoby na nečistoty:
ilustrace 26
Nasadte víko na nádobu na nečistoty.
ilustrace 27
Uzavřete obě uzavírací páčky.
Tlačte zároveň vpředu na víko a přesvědčte se, zda byla nádoba na nečistoty spolehlivě uzavřena.

Výměna akumulátorů

ilustrace 28

- Uvolněte šrouby na obou akumulátorech a staré akumulátory vyjměte.
- Vsadte nové akumulátory a pevně je zašroubujte.

Náhradní akumulátor (1 kus):

Objednací číslo: 4 810-012.0

Technické údaje

Stanice čisticího robota

provozní napětí 1~50 Hz	220 - 240 V
Sací výkon	600 W
Hlasitost (Quiet Mode / Tichý provoz)	60 (54) dB(A)
Obsah filtračního sáčku	2 l
Rozměry	500 x 250 x 230 mm
Hmotnost	5,8 kg

Čisticí robot

Napětí akumulátoru	12 V
Kapacita akumulátoru	1,7 Ah
Typ akumulátoru	NiMH
Doba nabíjení akumulátoru	10 - 20 min
Doba čištění na jedno nabití akumulátorů, až	60 min
Objem nádoby na nečistoty	0,2 l
Rozměry	ø 280 x 105 mm
Hmotnost	2,0 kg

Starý přístroj a akumulátor zlikvidujte

Čisticí robot obsahuje 2 vestavěné akumulátory, které musí být před likvidací starého přístroje vyjmuty.

→ Prosíme, abyste starý přístroj zlikvidovali ekologicky.

Vymontujte akumulátor a zlikvidujte jej

→ Demontujte oba akumulátory čisticího robota, viz kapitolu "Výměna akumulátorů".

→ Akumulátory zlikvidujte ekologicky (sběrná místa nebo obchodníci).

Nebezpečí!

Akumulátory neotvírejte, existuje nebezpečí krátkého spojení a navíc z nich mohou vycházet dráždivé páry nebo vytékat žíravé kapaliny.

Akumulátory nevystavujte silnému slunečnímu svitu, horku nebo ohni, hrozí nebezpečí výbuchu.

Odstraňování poruch

Indikace kontrol:		
Zelená	svítí trvale	normální provozní stav
	Pomalé blikání	Čisticí robot hledá stanici
	Rychlé blikání	Probíhá dobíjení akumulátorů
Červená	Rychlé blikání	čisticí robot se zasekl
	Pomalé blikání	čisticí robot je znečištěný
Červená	svítí trvale	Pověřte autorizovanou zákaznickou službu!

Problém	Údaj	Následek	Odstranění
Čisticí robot nemůže vyjet z výklenku mezi nábytkem	Červená rychle	Čisticí robot zůstane stát	příp. přesuňte nábytek. Vypněte čisticí robot a vysuňte jej z výklenku mezi nábytkem. Položte jej opět na podlahu a zapněte.
nábytek s mírným pozvolným zdvihem od země	Červená rychle	Čisticí robot najede a zůstává stát.	Vypněte čisticí robot a sejměte jej z předmětu, na nějž najel. Položte jej opět na podlahu a zapněte.
Čisticí robot uvízl pod kusem nábytku či jinými částmi interiéru	Červená rychle	Čisticí robot zůstane stát	Vypněte čisticí robot a uvolněte jej. Položte jej opět na podlahu a zapněte.
Kartáčový válec nabral volně ležící předměty, které nyní válec blokuje	Červená pomalu	Čisticí robot zůstane stát	Vypněte čisticí robot a otočte jej. Opatrně odstraňte blokující předměty, blokujícími předměty mohou být: hračky, části oděvu, ...
Čisticí robot zůstane stát po nabíjení / odsávání	Červená pomalu	Nádoba na nečistoty je plná	Vyprázdněte a vyčistěte nádobu na nečistoty.
	Červená pomalu	Kartáčový válec je příliš znečištěný	Vyčistěte kartáčový válec.
	Červená pomalu	Kartáčový válec je zablokovaný	Opatrně odstraňte předměty z kartáčového válce, které jej blokují.
	Červená pomalu	Kartáčový válec byl nasazen nesprávně	Zkontrolujte usazení kartáčového válce.
	Červená pomalu	Sací vstup stanice je ucpaný	Zkontrolujte sací vstup stanice a v případě ucpaní jej vyčistěte.

Problém	Údaj	Následek	Odstranění
Čisticí robot se pohybuje po kobercích nestejně, silně se kývá nahoru a dolů	Zelená svítí trvale	Nestejněmémé čištění	Na kobercích s výškou vláken > 20 mm je takový způsob pohybu normální.
Čisticí robot se pohybuje jen ve tvaru hvězdy	Zelená svítí trvale	Robot čistí pouze určité místo či oblast	Vyčistěte prachové senzory měkkým hadříkem nebo štětcem.
Čisticí robot nemůže najít stanici	Zelená pomalu	Umístění stanice v místnosti je nevhodné	Umístěte stanici do nového místa, dbejte na pokyny pro umístění.
Čisticí robot nenajíždí do stanice	Zelená pomalu	Čisticí robot není odsáván	Zkontrolujte místo dosedání robotu na víku nádoby na nečistoty. Vyrovnejte stanici. Provedte montáž nájezdové rampy ke stanici
Čisticí robot nasál vlhké nečistoty	–	Kartáčový válec a plochý filtr se v čistícím robotu slepily.	Vyjměte kartáčový válec a plochý filtr a pečlivě je vyčistěte. Pozor: Nenasazujte mokré filtry.
Čisticí robot vydává během čištění skřípavý zvuk	–	Výsledek čištění je neuspokojivý	Kartáčový válec není správně usazen. Vypněte čisticí robot a zkontrolujte usazení válce.
Výsledek čištění je neuspokojivý	–	Kartáčový válec je opotřeбенý	Vyměňte kartáčový válec.
Čisticí robot se zablokoval ve stanici	Stanice: všechny kontrolky LED blikají	Čisticí robot zůstává po uplynutí doby nabíjení ve stanici stát.	Odstraňte blokuující předmět. Stanici vypněte a opět zapněte. Pověřte autorizovanou zákaznickou službu!
Interní nebo externí zkrat kontaktních nabíjecích proužků	Stanice: všechny kontrolky LED blikají	–	Pověřte autorizovanou zákaznickou službu!

Prohlášení o shodě pro ES

Tímto prohlašujeme, že níže označené stroje odpovídají jejich základní koncepcí a konstrukčním provedením, stejně jako námi do provozu uvedenými konkrétními provedeními, příslušným zásadním požadavkům o bezpečnosti a ochraně zdraví směrnic ES. Při jakýchkoli na stroji provedených změnách, které nebyly námi odsouhlaseny, pozbývá toto prohlášení svou platnost.

Výrobek: Robo Cleaner

Typ: RC 3000

Příslušné směrnice ES:

2006/95/ES

2004/108/ES

Použitá harmonizační normy

EN 55014–1: 2006 + A1: 2009

EN 55014–2: 1997 + A2: 2008

EN 60335–1

EN 60335–2–2

EN 61000–3–2: 2006 + A2: 2009

EN 61000–3–3: 2008

EN 62233: 2008

Použitá národní normy

-

Rok označen' značkou CE

2004

Podepsaní jednájí v pověření a s plnou mocí jednatelství



H. Jenner
CEO



S. Reiser
Head of Approbation

Osoba zplnomocněná sestavením dokumentace:
S. Reiser

Alfred Kärcher GmbH & Co. KG
Alfred-Kärcher-Str. 28 - 40
71364 Winnenden (Germany)
Tel.: +49 7195 14-0
Fax: +49 7195 14-2212

Winnenden, 2010/12/01

Časté dotazy a odpovědi

Na jakých podlahách může robot čistit?

Robot může čistit na všech běžných povrchových plochách v domácnostech jako jsou koberce a tvrdé podlahy (kachličky, parkety aj.). Na kobercích s vysokým vláknem (> 20 mm) je využití čisticího robota omezené. Pohyblivá zemetací hrana čistíče se automaticky přizpůsobuje různým podlahovým krytinám.

Dokáže robot vyčistit i těžko dosažitelné prostory pod nábytkem?

Ano, jeho kompaktní a plochá konstrukce mu umožňuje čistit prostory i pod nábytkem (např. postelí, pohovkou, skříni apod.).

Jakým způsobem transportuje robot posbírané nečistoty ke stanicí?

Robot disponuje nádobou na nečistoty, jejíž obsah je pravidelně ve stanici odsáván.

Kde jsou ve stanici nečistoty shromažďovány?

Nečistoty jsou ve stanici shromažďovány v běžném filtračním sáčku (2 litry). Intervaly výměny sáčkového filtru jsou pohyblivé, nutnost výměny filtru je spotřebiteli včas signalizována na displeji ovládacího pultu.

Jak velké množství nečistot je robot schopen pojmout?

Objem nádoby na nečistoty stačí při normálním stupni znečištění podlahy na hodinu čištění. Pokud tato kapacita v dané situaci nestačí, vrátí se robot automaticky ke stanici dříve, vyprázdní zde obsah nádoby a pokračuje v práci.

Jakým způsobem nabírá robot nečistoty?

Robot nečistoty zemetá a zároveň nasává a ukládá je do nádoby na nečistoty.

Může se robot nechat čistit v bytě či v domě bez dozoru?

Ano, bez problémů.

Robot je soběstačný systém a nepotřebuje proto dozor, obsah jeho nádoby na nečistoty je ve stanici automaticky odsáván.

Jak dlouhou dobu potřebuje robot na to, než se nabije resp. než je schopný provozu?

Doba nabíjení se pohybuje od 15 do 60 min, podle stupně nabití akumulátorů před nabíjením. Před prvním uvedením do provozu je doba nutná k nabíjení rozhodně nejdelší.

Jakou rychlostí se robot pohybuje?

Standardní rychlost pohybu robota je 20 cm za sekundu. Na silně znečištěných místech se kvůli zvýšení intenzity čištění rychlost robota zmenšuje na polovinu. Stejně je tomu při najíždění robota do stanice kvůli přesnějšímu najetí.

Kolik čtverečních metrů plochy vyčistí robot za jednu hodinu?

Robot vyčistí za hodinu až 15 m² plochy. Četná místa, především intenzivně používané "cestičky" v místnostech, robot čistí opakovaně a v různých směrech.

Jak robot pozná, kdy se má vrátit do stanice?

Robot začne hledat stanici v okamžiku, kdy se nabití jeho akumulátorů sníží na určitou úroveň nebo když je nádoba na nečistoty plná .

Jak dlouho trvá odsávání nečistot z robota ve stanici?

Odsávání trvá asi 30 sekund.

Kde se dá robot programovat? Na co je třeba dávat pozor?

Robot se dá pouze zapnout nebo vypnout. Na obslužném pultu stanice je možné nastavit délku doby trvání čištění. Kromě toho je zde možno zadat pokyn, aby robot po svém příštím napojení na stanici tuto již neopouštěl (funkce parkování robota).

Podle jakého principu se robot pohybuje?

Robot se pohybuje po místnosti resp. po bytě podle principu náhody. Narazí-li robot na překážku, změní pod libovolným úhlem svůj směr a pokračuje pak v jízdě směrem rovně tak dlouho, než narazí na další překážku.

Jaké pomocné prostředky má robot k dispozici na to, aby rozeznal překážku a vypořádal se s ní?

Díky pádových senzorů robot rozpozná schody resp. stupínky a zabrání tak svému pádu.

Díky speciálního programu se robot nemůže zamotat do třísní koberce a uvíznout v nich.

Díky možnosti pohybu různými úhly je robot schopen vyjet i z úzkých míst.

Jak pracuje robot neefektivněji (po jednotlivých pokojích, po podlažích)?

Robot pracuje neefektivněji po jednotlivých pokojích, tzn. když se stanice i robot nacházejí ve stejném pokoji. Takto se doba potřebná k nalezení stanice zredukuje na minimum a doba čištění je maximálně efektivní.

Při čištění celého bytu (na úrovni jednoho podlaží) by měla být stanice umístěna na centrálním místě v bytě, aby k ní robot mohl snadno nalézt cestu.

Dokáže robot čistit i v rozích pokojů (je kulatý)?

Ne, ale souvislým čištěním se tvorba nečistot v bytě či domě celkově podstatně redukuje. Tím pádem se shromažďuje i méně nečistot v rozích pokojů.

Co se stane, narazí-li robot na schody/ stupínky?

Schody: Robot pracuje s optickými senzory, které registrují schody a stupínky. Tyto senzory signalizují robotu nutnost změny směru jízdy.

Stupínky: Robot si poradí s tvrdými stupínky do 10 mm i měkkými stupínky do 20 mm v obou směrech.

Pozor:

Na schodech a stupíncích nenechávejte ležet ani přesahovat pohozené předměty (jako např. noviny, oblečení), protože to může omezit funkci senzorů. - Nebezpečí pádu!

Může dojít k poškození nábytku apod.?

Ne, poškození kusů nábytku či jiných předmětů interiérového vybavení bytu či domu je vyloučeno.

V každém případě je třeba dbát na to, že robot může při svém provozu narazit do lehkých/křehkých předmětů a posunout je či že tyto předměty mohou být robotem resp. zachyceným volně visícím kabelem (např. telefonním) strženy z nábytku, na kterém jsou umístěny. Doporučujeme proto uklidit místnost či byt "s ohledem na pohyb robota".

Jak reagují na robot domácí zvířata?

Jelikož robot není hlučný a nepoužívá ultrazvuk, nemusíte u domácích zvířat očekávat problematické reakce na přístroj. Samovolný pohyb přístroje bude u domácích zvířat v krajním případě vzbuzovat nedůvěru.

Na co musím dávat pozor v souvislosti s dětmi?

Robot by neměl být ponechán bez dozoru, hrají-li si děti ve stejné místnosti. Je nutno počítat s mechanickým poškozením, budou-li se děti na robotu vozit.

Proč zůstane robot v té či oné situaci stát?

Robot se může vysvobodit sám z komplikovaných situací jen do jisté míry. Např. spleť kabelů ho přivede do situace, ze které není schopen se již sám vymanévrovat. Dojde-li k podobné situaci, robot se po určité době automaticky vypne. Na robotu se pak rozsvítí signál "červeně rychle".

Robotu pomůžete jednoduše tím, že ho postavíte na volné prostranství a opětovně ho vypnete a zapnete. Robot potom bez problémů pokračuje v čištění.

Jak mám robot správně transportovat?

Robot můžete zdvihat ze země oběma rukama, anebo jednou rukou chytit za prohloubeninu kartáče.

Co se stane, když robot nabere vlhkou nečistotu?

Zalepí se filtr. V takovém případě je nutné filtr z robota vyjmout a vyčistit jej (viz kapitulu "Čištění plochého filtru").

Co se může stát, když robot za mé nepřítomnosti uvízne?

Nic. Robot zůstane stát na příslušném místě a signalizuje uvíznutí. Pokud nesvítí žádné světlo, došlo k vybití akumulátorů a je potřeba je opět nabít.

Tartalomjegyzék

Általános megjegyzések . . .	5
Rendeltetésszerű használat . . .	5
Környezetvédelem	6
Garancia	6
Biztonsági tanácsok	6
Készülék leírása	7
Működés és munkamenet	7
Kezelési elemek	8
Előkészületek az üzembevitelhez	8
A készülék kicsomagolása	8
A felfutórampa bázishoz szerelése	8
A bázis felállítására vonatkozó tanácsok	8
Üzem	9
Takarítás előkészítése	9
Tippek és trükkök	9
Üzembevitel	9
Takarítás időtartamának beállítása	10
Halk üzemmód (Quiet mode)	10
Menetprogramok	10
A takarítórobot parkolása	11
Üzem befejezése / Kikapcsolás	11
Ápolás és karbantartás	11
A takarítórobot bázisa	11
Takarítórobot	11
Műszaki adatok	13
A takarítórobot bázisa	13
Takarítórobot	13
A használt készülék és az akkumulátor eltávolítása	13
Akkumulátorok kiszérése és ártalmatlanítása	13
Üzemzavarelhárítási segítség	14
EK konformitási nyilatkozat	16
Gyakori kérdések és válaszok	16

Általános megjegyzések

Tisztelt Vásárló,



A készülék első használata előtt olvassa el ezt az eredeti használati utasítást, ez alapján járjon el és tartsa meg a későbbi használatra vagy a következő tulajdonos számára.

Rendeltetésszerű használat

A RoboCleaner két egységből áll; egy **bázisból** és egy akkumulátorral működő **takarítórobotból**.

- Teljesen automatikus beltéri tisztításra készült, és minden használatos padlóburkolaton önálló, folyamatos karbantartási tisztításhoz használható.
- Ezt a készüléket magán használatra fejlesztettük ki, és nem ipari használat igénybevételére terveztük.

A RoboCleaner készüléket kizárólag a következőkre használja:

- magánháztartásban lévő textil- és kemény padlóburkolatok tisztításához.

Figyelem: Karmolások elkerülése érdekében nagyon érzékeny padlóburkolatokon (pl. puha márvány) kérjük, először nem feltűnő helyen próbálja ki.

A RoboCleaner készüléket **ne** használja a következők tisztításához:

- nedves padlóburkolatok.
- mosó- vagy egyéb nedves helyiségek.
- lépcsők.
- asztalok és polcok.
- pince vagy tetőtér.
- raktárhelyiségek, ipari épületek, stb.
- a szabadban.

A gyártó nem vállal felelősséget esetleges károkért, amelyek a nem rendeltetésszerű használatból vagy hibás kezeléssel származnak.

Környezetvédelem



A csomagolóanyagok újrahasznosíthatók. Ne dobja a csomagolóanyagokat a háztartási szemétkébe, hanem gondoskodjék azok újrahasznosításáról.



A használt készülékek értékes újrahasznosítható anyagokat tartalmaznak, amelyeket újrahasznosító helyen kell elhelyezni. Az elemek és az akkuk olyan anyagokat tartalmaznak, amelyeknek nem szabad a környezetbe kerülni. Ezért kérjük, a használt készülékeket, elemeket és akkukat megfelelő gyűjtőrendszeren keresztül távolítsa el.

Szűrők és porzsákok hulladék kezelése

A szűrők és porzsákok környezetkímélő anyagokból készültek.

Amennyiben nem tartalmaznak olyan fel szívott anyagokat, amelyeket tilos a házi szemétkébe elhelyezni, akkor a rendes házi szemétkébe lehet elhelyezni.

Megjegyzések a tartalmazott anyagokkal kapcsolatban (REACH)

Aktuális információkat a tartalmazott anyagokkal kapcsolatban a következő címen talál:

www.kaercher.com/REACH

Garancia

Minden országban az illetékes forgalmazónk által kiadott garancia feltételek érvényesek. Az esetleges üzemzavarokat az Ön készülékén a garancia lejártáig költségmentesen elhárítjuk, amennyiben anyag- vagy gyártási hiba az oka. Garanciális esetben kérjük, forduljon a vásárlást igazoló bizonylattal kereskedőjéhez vagy a legközelebbi hivatalos szakszervizhez. (A címet lásd a hátoldalon)

Biztonsági tanácsok

Tilos a készüléket olyan helyiségekben üzemeltetni:

- amelyek riasztóval vagy mozgásérzékelővel vannak védve.
- amelyekben a levegő éghető benzingázokat illetve fűtőolajat, higitót, oldószerket, petróleumot vagy spirituszt tartalmaz (robbanásveszély).
- amelyben égő tűz vagy nyitott kályhában parázs található, felügyelet nélkül.
- amelyben égő gyertya van, felügyelet nélkül.

⚠ Balesetveszély

- A készüléket csak váltóárammal szabad üzemeltetni. A feszültségnek meg kell egyeznie a készülék típusabláján található tápfeszültséggel.
- Minden üzem előtt ellenőrizze, hogy nem sérült-e a a hálózati vezeték a dugaljjal. A sérült hálózati vezeték azonnal cseréltesse ki felhatalmazott szerviz/villamos szakemberrel.
- A hálózati vezetékét és a dugaljat soha ne fogja meg nedves kézzel.
- A hálózati kábelt csak a dugónál fogja meg, ne a vezetékénél fogva húzza ki a dugaljából.
- A csomagolófóliát tartsa gyermekektől távol, fulladás veszélye áll fenn!

⚠ Figyelem

- Ez a készülék nem alkalmas arra, hogy olyan korlátozott fizikai, érzékelő vagy szellemi képességgel rendelkező személyek (beleértve a gyerekeket)
- vagy tapasztalat és/vagy ismeret nélküli személyek használják, kivéve ha őket biztonságukért felelős személy felügyeli
- vagy ez a személy megtanította nekik, hogy hogyan kell a készüléket használni. Gyerekeket felügyelni kell, annak biztosításáért, hogy a készülékkel ne játszanak.
- Csak olyan tartozékokat és pótalkatrészeket szabad használni, amelyeket a

KÄRCHER jóváhagyott. Az eredeti tartozékok és az eredeti alkatrészek biztosítják azt, hogy a készüléket biztonságosan és zavartalanul lehessen üzemeltetni.

- A készülék javítását csak jóváhagyott szerviz szolgálattal szabad elvégeztetni.
- A készüléket minden használat után, és minden tisztítás/karbantartás előtt kapcsolja ki.

Vigyázat

- A készülékben forgó kefék vannak, semmi esetre se nyúljon bele üzem közben ujjal vagy szerszámmal!
- Ne hagyja a gyermekeket a tisztítási eljárás során egyedül a tisztító robottal.
- Ne álljon vagy üljön rá a bázisra vagy a takarítórobotra.
- Megbotlás veszélye áll fenn az ide-oda mozgó takarítórobot miatt.
- A takarítórobot ütközése miatt a tárgyak felborulhatnak (asztalon vagy kisbútorokon lévő tárgyak is).
- A takarítórobot lelógó telefonkábelekbe, elektromos kábelekbe, asztalterítőbe, zsinórokba, övekbe stb. beleakadhat. Ez a tárgyak leeséséhez vezethet.

Megjegyzések a töltőállomás és a takarítórobot töltési üzeméhez

- A bázis töltőberendezése segítségével csak a takarítórobotot szabad tölteni.
- A takarítóroboton található akkumulátorokat csak a bázis töltőberendezése segítségével feltölteni.
- **Rövidzárlat veszély!** Az elektromosan vezető tárgyakat (pl. csavarhúzó vagy hasonló) távol kell tartani a töltő érintkezőitől.

Készülék leírása

Működés és munkamenet

A RoboCleaner két egységből áll; egy **bázisból** és egy akkumulátorral működő **takarítórobotból**.

Takarítórobot

A mobil takarítórobot az energiát a beépített feltölthető akkumulátorból kapja. Egy töltéssel akár 60 percen keresztül működhet a takarítórobotot.

A takarítórobot a bázissal infravörös sugárral van összekötve. Ha az akkumulátor feltöltöttsége alábbhagy, akkor maga keresi meg a bázist, hogy ott feltöltsön. Hosszabb keresés esetén lekapcsolja a takarító aggregátokat, hogy a keresésnél energiát takarítson meg.

A takarítórobot a véletlenszerűség elve alapján mozog, ha akadályba ütközik, akkor tetszés szerinti szögben elfordul. Ezután a következő akadályig egyenesen halad.

A takarítórobot lapos felépítése lehetővé teszi, hogy akár ágyak, heverők vagy szekrények alatt is kitaríthatson.

A takarítórobotot optikai szenzorral (leesésvédelem) láttuk el, amely felismeri a lépcsőket, szintkülönbségeket, és megóvja a leeséstől.

A takarítórobotnak 4 menetprogramja van és így igazodni tud a padló különböző szennyeződéséhez. Az irányítás automatikusan, a porzsákon található szenzorok segítségével - az érzékelt szennyezettségi szintnek megfelelően - történik.

A takarítórobot bázisa

A takarítórobot akkumulátorainak töltése, valamint a piszok porzsákból történő kiszívása a bázison történik. A piszkot egy szűrőzacskóba (2 l) gyűjti.

A töltési idő leteltével a robot önállóan elhagyja a bázist és folytatja a takarítást.

Kezelési elemek

Az ábrákat lásd a kihajtható oldalakon!



A takarítórobot bázisa

- 1 Hordófogantyú, kihajtható
- 2 Mélyedés a szűrő fedelének kinyitásához
- 3 Bázis kezelőmezője
- 4 Bázis kapcsolója BE / KI
- 5 Infravörös adó
- 6 Leszívónyílás
- 7 Felfutórampa a takarítórobot részére (a bázishoz történő csatlakozáshoz)
- 8 Töltőcsatlakozók
- 9 Hálózati kábel

Bázis kezelőmezője (3)

- A Jelzőlámpa (zöld) – takarítórobot parkolása
- B „Takarítórobot parkolása” gomb – Be/Ki
- C „Takarítás időtartamának beállítása” gomb
- D Jelzőlámpa (zöld) – 3 óra takarítás
- E Jelzőlámpa (zöld) – 6 óra takarítás
- F Jelzőlámpa (zöld) – 9 óra takarítás
- G Jelzőlámpa (zöld) - folyamatos takarítás
- H Jelzőlámpa (piros) – Szűrő megtelt
- I „Halk üzem (Quiet mode)” gomb – Be/Ki
- J Jelzőlámpa (zöld) – halk üzem

Takarítórobot

- 10 „Takarítórobot bekapcsolása” gomb
- 11 „Takarítórobot kikapcsolása” gomb
- 12 Fényjelzések
(zöld - üzemben / piros - üzemzavar)
- 13 Töltőcsatlakozók
- 14 Infra vevő
- 15 Lökharító
- 16 Kefehenger
- 17 Leesés-érzékelők (4x)
- 18 Akkumulátorok (2x)
- 19 Zárókar porzsák (2x)
- 20 Fedél - Porzsák
- 21 Hulladéktartály

Előkészületek az üzembevitelhez

A készülék kicsomagolása



A csomagolóanyagok újrahasznosíthatók. Ne dobja a csomagolóanyagokat a háztartási szemétkosárba, hanem gondoskodjék azok újrahasznosításáról.

Ábra 1

- Kicsomagoláskor ellenőrizze, hogy minden alkatrész megvan-e. Ha hiányt, vagy - a szállítás során bekövetkezett - kárt észlel, azonnal értesítse kereskedőjét!

A felfutórampa bázishoz szerelése

Ábra 2

- Tartsa ferdén a felfutórampát. Illessze a bázis mélyedéseibe a felfutórampa pöckeit.
- Bekattanásig nyomja lefelé a bázist, valamint a felfutórampát.

A bázis felállítására vonatkozó tanácsok

A bázis helyzetét úgy kell megválasztani, hogy a tisztítórobot nagy valószínűséggel újra és újra áthaladjon az infravörös sugáron, hogy gond nélkül visszataláljon a bázishoz.

Ábra 3

- A hálózati kábelt akassza a kábeltartóra, ügyeljen arra, hogy a hálózati kábelt a készülékház nyílásán vezesse ki.

Megjegyzés: A hálózati kábelt csak a szükséges mértékig tekerje le.

- A bázist vízszintes felületen helyezze el.

Figyelem:

Galériáknál és lépcsőelemeknél a belső sarkokat biztosítani kell, ha a korlát alatt az áthaladási magasság több mint 10 cm.

- Csatlakoztassa a hálózati csatlakozót egy arra alkalmas dugaljba!

Egy helyiség takarítása

Ábra **4**

→ Állítsa fel a bázist a takarítandó helyiségben, például az ábrán látható módon.

Megjegyzés: A különböző méretű szobákban történő munkához állítsa be a takarítási idő kívánt hosszát (lásd a „Takarítás időtartamának beállítása” fejezetet).

Emeletek takarítása

Ábra **5**

→ Úgy válassza ki a bázis felállítási helyét, hogy a takarítórobot több helyiséget is könnyen elérhessen.

Megjegyzés: Állítsa be a szükséges takarítási időtartamot (lásd a „Takarítás időtartamának beállítása” fejezetet)

Figyelem:

Galériáknál és lépcsőelemeknél a belső sarkokat biztosítani kell, ha a korlát alatt az áthaladási magasság több mint 10 cm.

Megjegyzés: Szobák közötti 2 cm és 8 cm közötti szintkülönbségek esetén a takarítórobot üzemben rendszerint lefelé tud menni, de felfelé nem.

Üzem

Takarítás előkészítése

Figyelem:

A takarítórobot üzemeltetése előtt kérem, gondoskodjon arról, hogy ne legyenek akadályok a padlón, a lépcsőn vagy a küszöbökön.

Ilyen akadályok az alábbiak lehetnek:

- újságok, könyvek, magazinok, papír
- ruhák, játékok, CD-k
- műanyag zacskók
- üvegek, poharak
- földre lógó függönyök
- fürdőszobaszőnyeg

Nem jelentenek akadályt például:

- egyedülálló kábelek a helyiségben
- max. 1 cm magas küszöbök
- 10 cm-nél rövidebb szőnyegrojtók

Tippek és trükkök

- Az első takarítási munkáknál figyelje meg a robotot. Az olyan akadályokat, amelyeket nem tud legyőzni időben távolítsa el. Ezzel elkerülheti a nem kívánt megszakításokat.
- A takarítórobot használata előtt ugyanúgy pakoljon össze, mintha porszívózni készülne. Ne hagyjon a padlón szabadon lévő tárgyakat.
- Kösse fel a lelógó kábeleket, zsinórokat vagy függönyöket, hogy a lehúzást elkerülje.
- Ügyeljen arra, hogy az akkumulátor teljesen fel legyen töltve., ha a készüléket 4 hónapnál hosszabb időre elrakja.
- Állítsa be a „Halk üzemmód (Quiet mode)” funkciót a bázison, ha nem akarja, hogy a robot televízió nézés vagy telefonálás közben zavarja.
- A helyiség takarításánál ügyeljen arra, hogy az ajtók zárva legyenek.
- Egy emelet tisztításánál ügyelni kell arra, hogy a takarítórobot ne kerülhessen ajtók mögé.
- A legalkalmasabb akkor kikapcsolni a takarítórobotot, amikor az töltés céljából a bázison található (a porzsák kiszívása után).

A RoboCleaner készülék még jobb megismeréséhez ajánljuk, hogy az üzembe vétel előtt vegye figyelembe a „Gyakori kérdések és válaszok” fejezetet az útmutató végén.

Üzembevetél

Ábra **6**

→ Kapcsolja be a bázist.

A *kontrollámpa - folyamatos takarítás világít.*

Ábra **7**

→ Tegye a takarítórobotot a bázis elé a padlóra.

Ábra 8

➔ Kapcsolja be a takarítórobotot.

Megjegyzés: A takarítórobot először a bázishoz megy, hogy kiürítse a porzsákot, valamint hogy ellenőrizze az akku töltöttségi szintjét és amennyiben szükséges, feltöltse azt. Ezután a takarítórobot elkezd a takarítást.

Jelzőlámpák a takarítóroboton		
zöld	Folyamatosan világít	Takarító menet
	Lassú villogás	A takarítórobot keresi a bázist
	Gyors villogás	Az akkumulátorok töltődnek
piros	Lásd az „Üzemzavarelhárítási segítség” fejezetet	

Üzembevétel hosszabb állási szünet után vagy üres akkumulátor esetén

Ha a takarítórobotot teljesen lemerült akkumulátorral kapcsolja be, a készülék semmilyen funkciót nem mutat. Ekkor az üzembe helyezés érdekében a következőket tegye: Ábra 9

- ➔ Helyezze a takarítórobotot a bázisra és a robot töltőérintkezőit kb. 60 másodpercig nyomja a bázis töltőérintkezőihez, eközben leszívja a porzsákokat.
- ➔ Tegye most a takarítórobotot 50 cm-re a bázis elé, majd kapcsolja be.

Megjegyzés: A takarítórobot automatikusan rágurul a bázisra és töltődni kezd. A töltési idő kb. 60 perc.

Takarítás időtartamának beállítása

Válassza ki a bázison az alábbi táblázat alapján a tisztítási időt. (Alapbeállítás: folyamatos üzemmód).

Ábra 10

- ➔ Tartsa a „Takarítás időtartamának beállítása” gombot benyomva, amíg eléri a kívánt időtartalmat.

Megjegyzés: A jelzőlámpák a kiválasztott tisztítási időtartamot mutatják.

Takarítás időtartamának beállítása	
1-szeri megnyomás	Takarítási idő 3 óra 45 m ² -nél kisebb helyiségekben
2-szeri megnyomás	Takarítási idő 6 óra 45 - 90 m ² közötti helyiségek esetén
3-szor megnyomás	Takarítási idő 9 óra 80 - 135 m ² közötti helyiségek esetén
4-szer megnyomás	ismét folyamatos üzemmód (alap beállítás)

Elkezdődik a takarítási eljárás. A takarítási idő lejártá után a bázis előtt, kiürítve és feltöltve, megáll a takarítórobot.

Halk üzemmód (Quiet mode)

Éjszaka történő működtetéshez, illetve abban az esetben, ha más is jelen van a helyiségben, ideális.

Ábra 11

- ➔ Nyomja meg a „Halk üzemmód (Quiet mode)” gombot.

A jelzőlámpa világít. A bázis kiüríti a takarítórobotot, 8 órán át dolgozik, csökkentett zajszinttel és csökkentett teljesítménnyel. Ezután a bázis visszakapcsol normál üzemmódra.

Menetprogramok

A takarítórobotnak négy menetprogramja van, így tud a padló különböző szennyeződéseihez igazodni. Minél piszkosabb a padló, annál intenzívebben takarítja.

A menetprogramok kiválasztása a porzsákon található érzékelők segítségével, az érzékelt szennyezettségi szinttől függően történik. A kiválasztás **automatikusan** történik és nem jelzi ki.

Ha csökken a szennyezettség, akkor ismét visszakapcsol az 1. menetprogramra.

Takarítórobot menetprogramjai	
1	Normál takarítás <i>A véletlenszerűség elve alapján normál sebességgel halad.</i>
2	Egyes, normál szennyezettségű helyek <i>Lassan halad át a szennyezett helyen.</i>
3	Egyes erősebben szennyezett helyeken <i>Lassan előremenetben halad, majd visszamenetben is átmegey a szennyezett hely fölött.</i>
4	Nagyobb, erősen szennyezett felület <i>Lassú, sugárirányú „csillagmenet” az elszennyeződött felületen.</i>

A takarítórobot parkolása

Ha azt szeretné, hogy a takarítórobot a következő feltöltés után befejezze a munkát:

Ábra 12

→ Nyomja meg a „Takarítórobot parkolása” gombot.

A jelzőlámpa világít.

Megjegyzés: *Miután következőnek viszatért a takarítórobot a bázishoz, kiürítődik, és feltöltődik. Ezután kikapcsolva megáll a bázis előtt.*

Üzem befejezése / Kikapcsolás

Ha azt szeretné, hogy a takarítórobot azonnal szakítsa meg a munkát például, ha az alkalmazási helyet meg akarja változtatni:

Ábra 13

→ Először kapcsolja ki a takarítórobotot.

→ Azután kapcsolja ki a bázist.

Tudnivaló:

Ha a takarítórobotot hosszabb ideig nem kívánja használni, akkor először teljesen tölts fel az akkumulátorokat (lásd „Üzembevitel” fejezet).

Ápolás és karbantartás

Figyelem:

Minden karbantartási munka előtt kapcsolja ki a bázist és a takarítórobotot.

A takarítórobot bázisa

A bázis szűrőzacskójának cseréje

A szűrőzacskót ki kell cserélni, ha a piros, szűrő megtelt, jelzőlámpa világít.

Ábra 14

→ Nyissa ki a szűrő fedelét.

Ábra 15

→ Húzza ki felfelé a szűrőzacskót a fogantyúnál fogva a tartóból. A szűrőzacskót a háztartási szemétkébe dobhatja.

Pót szűrőzacskó készlet: (5 szűrőzacskó, 1 motorvédő szűrő)

Megrendelési szám: 6.904-257.0

Ábra 16

→ Ütközésig tolja be az új szűrőzacskót a tartóba.

Figyelem: Soha ne dolgozzon behelyezett szűrőzacskó nélkül!

→ Csupkja be a szűrő fedelét!

Motorvédő szűrő cseréje

Ábra 17

→ A szűrőzacskó ötszöri cseréje után cserélje ki a motorvédő szűrőt is (a pót szűrőzacskó készletben található).

Takarítórobot

Kerekek tisztítása

→ Tisztítsa meg a kerekek futófelületét, ha szennyezettek.

Szennyeződés-részecskék (mint pl. homok stb.) rátapadhatnak a futófelületre és az érzékeny, sima padlófelületeket megrongálhatják.

A takarítóroboton végzett karbantartási munkálatokat az alábbi lépésekkel kezdje:

- Porzsák kiürítése, lásd az „Üzembevétele” fejezetet.
- Nyissa ki a porzsákat:
Fordítsa el a takarítórobotot és helyezze puha alapra.
Ábra 18
Nyissa ki a porzsák mindkét zárókarját.
Ábra 19
Emelje le a porzsák fedelét.

Síkszűrő tisztítása

A bázis szűrőzacskójának minden cseréjénél tisztítsa ki a síkszűrőt a takarítórobotban.

- Ürítse ki és nyissa ki a porzsákat (lásd az előző leírást).

Ábra 20

- Vegye ki a síkszűrőt a porzsákból!
- Rázza le a síkszűrőt, vagy egy kis, puha kefével tisztítsa meg.

Ábra 21

- Helyezze be ismét a síkszűrőt, a füleknek a zárókar felé kell nézniük.

Kefehenger kiépítése / tisztítása / cseréje / beépítése

- Ürítse ki és nyissa ki a porzsákat (lásd az előző leírást).

■ Kefehenger kiépítése

Ábra 22

- Húzza ki a kefehengert a jobb oldali vezetésből.
Ezután húzza ki a kefehengert az oldalsó tartóból.

■ Kefehenger tisztítása

Az elszennyeződött kefehengert a bázison történt tisztítási folyamatkor automatikusan megtisztítja a takarítórobot. Az ezután fennmaradt hajszálakat, rátekeredett szálakat kézzel távolítsa el!

Ábra 23

- Egy ollóval vágja át ezeket a kefehenger tövéénél.

- Majd távolítsa el a fonalakat és hajszálakat.

■ Kefehenger cseréje

- Cserélje ki a kefehengert, ha a sörték elkoptak.

Pót kefehenger:

Megrendelési szám: 4.250-075.0

Ábra 24

■ Kefehenger beépítése

- A kefehengert először a bal oldali tartóba helyezze be.
- Ezután nyomja a kefehengert a kampóval lefelé a jobb oldali vezetésbe, ügyeljen a helyes bepattanásra.

Porérzékelők tisztítása

- Ürítse ki és nyissa ki a porzsákat (lásd az előző leírást).

Ábra 25

- Puha rongy vagy ecset segítségével tisztítsa meg a porérzékelőket.

A takarítóroboton végzett karbantartási munkálatokat az alábbi lépésekkel fejezze be:

- Porzsák fedelének felszerelése:

Ábra 26

Helyezze a fedőt a porzsákra!

Ábra 27

Zárja be mindkét zárókart.

Ezzel egyidejűleg gyakoroljon enyhe nyomást elől a fedélre, hogy a porzsák jól le legyen zárva.

Akkumulátorok cseréje

Ábra 28

- Lazítsa ki mindkét akkumulátor csavarjait, és vegye ki a régi akkumulátorokat.
- Tegye be az új akkumulátorokat, és húzza meg a csavarokat.

Pót akkumulátor (1 darab):

Megrendelési szám: 4.810-012.0

Műszaki adatok

A takarítórobot bázisa

Üzemi feszültség 1~50 Hz	220 - 240 V
Szívóteljesítmény	600 W
Hangerősség (Halk üzem- mód)	60 (54) dB(A)
Szűrőzacskó űrtartalma	2 l
Méretek	500 x 250 x 230 mm
tömeg	5,8 kg

Takarítórobot

Akkumulátor feszültség	12 V
Akkumulátor kapacitás	1,7 Ah
Akku típus	NiMH
Akkumulátor töltési idő	10 - 20 min
Takarítási idő akkumulátor töltésenként max.	60 min
Porzsák űrtartalom	0,2 l
Méretek	ø 280 x 105 mm
tömeg	2,0 kg

A használt készülék és az akkumulátor eltávolítása

A takarítórobot 2 beépített akkumulátorral rendelkezik, ezeket a használt készülék eltávolítása előtt ki kell építeni.

→ Kérem, környezetbarát módon távolítsa el a használt készüléket.

Akkumulátorok kiszerelese és ártalmatlanítása

→ Építse ki a takarítórobot mindkét akkumulátorát, lásd az „Akkumulátorok cseréje“ fejezetet.

→ Környezetbarát módon távolítsa el az akkumulátorokat (gyűjtőhelyen vagy a kereskedőnél).

Veszély!

Ne nyissa ki az akkut, fennáll a rövidzárlat veszélye, továbbá izgató hatású gőzök vagy maró folyadékok léphetnek ki.

Az akkut ne tegye ki erős napsütésnek, melegnek valamint tűznek, robbanásveszély áll fenn.

Üzemzavarelhárítási segítség

A jelzőlámpák kijelzése:		
zöld	Folyamatosan világít	Normál üzemi állapot
	Lassú villogás	A takarítórobot keresi a bázist
	Gyors villogás	Az akkumulátorok töltődnek
piros	Gyors villogás	A takarítórobot beszorult
	Lassú villogás	A takarítórobot elszennyeződött
piros	Folyamatosan világít	Jóváhagyott szerviz szolgálatot bízson meg!

Probléma	Kijelző	Következmény	Elhárítás
A takarítórobot nem talál ki a bútorok közül	piros gyors	A takarítórobot megáll	Esetleg helyezze át a bútorokat. Kapcsolja ki a takarítórobotot és vegye ki a bútorok közül. Helyezze ismét a padlóra és kapcsolja be.
Enyhén emelkedő bútorok	piros gyors	A takarítórobot felül és megáll	Kapcsolja ki a robotot, majd emelje le a bútorról. Helyezze ismét a padlóra és kapcsolja be.
A takarítórobot beszorult egy berendezési tárgy alá.	piros gyors	A takarítórobot megáll	Kapcsolja ki a takarítórobotot és szabadítsa ki. Helyezze ismét a padlóra és kapcsolja be.
A kefehenger szabadon lévő tárgyakat vett fel és ezek blokkolják	piros lassú	A takarítórobot megáll	Kapcsolja ki a takarítórobotot és fordítsa meg. A blokkoló tárgyakat óvatosan vegye le, a szabadon lévő tárgyak a következők lehetnek: játékok, ruhadarabok,...
A takarítórobot a feltöltési / leszívási eljárás után megáll	piros lassú	A porzsák megtelt	A porzsákokat kiüríteni és kitisztítani.
	piros lassú	A kefehenger erősen szennyezett	Kefehengert megtisztítani.
	piros lassú	A kefehengert valami blokkolja	Óvatosan távolítsa el a zavaró tárgyat a kefehengerről.
	piros lassú	A kefehengert nem megfelelően helyezte be.	Ellenőrizze a kefehenger helyzetét.

Probléma	Kijelző	Következmény	Elhárítás
	piros lassú	Eldugult a bázis szívófeje.	Ellenőrizze a bázis szívófejét és amennyiben eldugult, tisztítsa meg azt.
A takarítórobot egyetlenül halad a szőnyegpadlón, és fel-le ringatózva mozog	zöld Folyamatosan világít	Egyetlenül takaríthatóság.	Ez a haladási mód normális > 20 mm szálmagasságú szőnyegpadlók esetén.
A takarítórobot csak csillag alakzatban halad	zöld Folyamatosan világít	Csak egy bizonyos helyen takarít a robot.	A porérzékelőket egy puha ronggyal vagy ecsettel tisztítsa meg.
A takarítórobot nem találja a bázist	zöld lassú	Az állomás kedvezőtlenül van felállítva a helyiségben	Helyezze át a bázist, ügyeljen a felállítási tanácsokra.
A takarítórobot nem csatlakozik a bázishoz	zöld lassú	A takarítórobotot nem szívja le	Ellenőrizze a porzsák fedelének elhelyezkedését. A bázist vízszintes felületen helyezze el. A felfutórampát szerelje a bázishoz.
A takarítórobot nedves szennyeződést vett fel	–	A kefehenger és a síkszűrő a takarítórobotban összeragadt	Vegye ki a kefehengert valamint a síkszűrőt, és alaposan tisztítsa meg. Figyelem: Ne helyezzen be nedves szűrőt.
Takarítás közben kerregő hangot ad ki a takarítórobot.	–	A tisztítási eredmény rossz	A kefehenger nincs jól behelyezve. Kapcsolja ki a takarítórobotot és ellenőrizze az elhelyezkedést.
A tisztítási eredmény rossz	–	A kefehenger elhasználódott	Kefehengert kicserélni.
A takarítórobot a bázison blokkolva van	Bázis: minden LED villog	A takarítórobot a feltöltési idő után az állomáson marad	Távolítsa el az elzáródást okozó tárgyat. Kapcsolja ki és ismét be a bázist Jóváhagyott szerviz szolgálatot bízson meg!
Belső vagy külső rövidzárlat a töltő érintkezési felületén	Bázis: minden LED villog	–	Jóváhagyott szerviz szolgálatot bízson meg!

Ezennel tanúsítjuk, hogy az alábbiakban megnevezett gép tervezése és építési módja alapján az általunk forgalomba hozott kivitelben megfelel az EK irányelvek vonatkozó, alapvető biztonsági és egészségügyi követelményeinek. A gép jóváhagyásunk nélkül történő módosítása esetén ez a nyilatkozat elveszti érvényességét.

Termék: Robo Cleaner

Típus: RC 3000

Vonatkozó európai közösségi irányelvek:

2006/95/EK

2004/108/EK

Alkalmazott harmonizált szabványok:

EN 55014–1: 2006 + A1: 2009

EN 55014–2: 1997 + A2: 2008

EN 60335–1

EN 60335–2–2

EN 61000–3–2: 2006 + A2: 2009

EN 61000–3–3: 2008

EN 62233: 2008

Alkalmazott összehangolt normák:

-

A CE-jelűlő Zve

2004

Alulírottak az ügyvezetés megbízásából és felhatalmazásával lépnek fel.



H. Jenner
CEO



S. Reiser
Head of Approbation

A dokumentációért felelős személy:

S. Reiser

Alfred Kärcher GmbH & Co. KG

Alfred-Kärcher-Str. 28 - 40

71364 Winnenden (Germany)

Tel.: +49 7195 14-0

Fax: +49 7195 14-2212

Winnenden, 2010/12/01

Milyen padlót tud takarítani a robot?

Minden használatos felületen, mint pl. szőnyeg, vagy kemény felületek (kőlap, parketta, stb...) sikeresen bevethető. Nagyon magas szálú szőnyegek (> 20 mm) tisztítására korlátozottan alkalmas. A mozgatható seprűél automatikusan alkalmazkodik a különböző padlóburkolatokhoz.

Gondot jelent-e a bútorok alatti rés a tisztításnál?

Nem, a kompakt és lapos forma lehetővé teszi, hogy a robot akár ágyak, heverők vagy szekrények alatt is kitarikíton.

Hogyan szállítja a robot az összegyűjtött piszkot a bázisra?

A robotot egy porzsákkal láttuk el, amelyek rendszeres kiürítését a bázis végzi.

Hogyan veszi fel a bázis a szennyeződések?

A bázis egy hagyományos szűrőzacskóba (2 liter) gyűjti a felszívott piszkot.

Ennek cseréje a telítődés gyorsaságának függvényében eltérő időintervallumokban történik. A csere szükségességét a kijelző időben mutatja.

Mennyi port képes felszívni a robot?

A porzsák normál szennyeződés esetén egy óra tisztítási munkára elegendő. Amennyiben egyes esetekben ez nem lenne elegendő, úgy a robot egyszerűen visszatér a bázisra, kiüríti a tasak tartalmát, majd tovább dolgozik.

Hogy veszi fel a robot a szennyeződéseket?

A piszok szívóhatású söprés segítségével jut a robot porzsákjába.

Felügyelet nélkül is használható a robot lakásban vagy házban?

Igen, ez minden további nélkül lehetséges. A robot egy önálló rendszer, nem igényel felügyeletet! Porgyűjtőjét a bázis üríti!

Mennyi időre van szükség a robot feltöltéséhez és üzemkész állapotba hozatalához?

A töltési idő 15-60 perc között mozog, az akkumulátor töltöttségi szintjétől függően. Ez az első üzembe helyezéskor hosszabb időt vesz igénybe.

Mekkora sebességgel halad a robot?

A robot alapvetően 20 cm/s sebességgel halad. Az erősebben szennyezett helyeken a takarítás intenzitásának növelése érdekében feleződik a sebesség. Ugyanez történik a menet végén is, hogy precízen tudjon a bázisra manőverezni.

Hány négyzetméter felületet képes 1 óra alatt megtisztítani a robot?

A robot óránként akár 15 nm felületet is képes kitakarítani. Sok helyet, elsősorban a sűrűn használt útvonalakat, különböző irányból többször áttakarítja a robot.

Honnan tudja a robot, hogy mikor kell a bázisra csatlakoznia?

Amikor az akkumulátor feszültsége bizonyos szintre ér, vagy a porzsák megtelik, a robot megkeresi a bázist.

Mennyi ideig tart a robot bázisra csatlakozva történő kiürítése?

A kiszívás kb. 30 másodpercig tart.

Hol kell a robotot programozni? Mire kell figyelni?

A robotot csak ki- vagy bekapcsolni lehet. A takarítás időtartamát a bázison állíthatja be. Ezen felül beprogramozhatja, hogy a következő csatlakozás után már ne hagyja el újból a bázist (parkoló-funkció).

Milyen elv alapján mozog a robot?

A robot a véletlenszerűség elve alapján halad a szobákon keresztül. Amennyiben akadályba ütközik, tetszés szerinti szögben elfordul, és ezután addig halad az új irányba, amíg újra akadályba nem ütközik.

Mely segédeszközök segítik a robotot az előrehaladásban?

Érzékelők segítségével találja meg a lépcsőket, így nem tud leesni.

Egy speciális szőnyegrojt-program segíti abban, hogy ne akadjon el a rojtokban.

A különböző forgási- és menetszög miatt szűk sarkokból is ki tud jönni.

Hogy dolgozik a robot a leghatékonyabban (helyiségenként, emeletenként)?

A robot helyiségenként bevetve működtethető a leghatékonyabban; tehát amikor a bázis és a robot egy helyiségben vannak. Ezáltal a lehető legrövidebb idő alatt talál vissza a robot a bázisra, így a lehető legnagyobb a ténylegesen takarítással töltött idő aránya.

Egész szintek takarításakor központi helyre tegye a bázist, hogy a robot könnyen megközelíthesse azt!

A sarkokat is ki tudja takarítani (hiszen kör alakú a robot)?

Nem, de a rendszeres használattal erőteljesen csökkenthető a szennyeződés kialakulása. Így megakadályozhatja, hogy a piszok összegyűljön a sarkokban.

Mi történik lépcsőkön/ szintkülönbségeknél?

Lépcsők: A robot optikai érzékelőkkel működik, amelyek érzékelik a lépcsők széleit, és jelzik a robotnak, hogy irányt kell változtatnia.

Szintkülönbségek: A robot képes 10 mm-es kemény szintkülönbségek, valamint akár 20 mm magas puha szintkülönbségek leküzdésére, mindkét irányban.

Figyelem:

Ne hagyjon szabadon tárgyakat (pl.: újságot, ruhadarabokat) a lépcsőkön és a szintkülönbségeken, mivel ezek befolyásolják az érzékelők funkcióját. – Leesés veszély!

Okozhat-e kárt a bútorzatban, stb.?

Nem, a lakberendezési tárgyakban nem okoz kárt.

Ettől függetlenül figyeljen arra, hogy a robot nekiütközhet és eltolhatja a könnyű és törékeny tárgyakat, valamint esetleg leránthatja azokat egy kábellel (pl. telefon). Ezért is fontos, hogy takarítás előtt tegye „robotbaráttá” a helyiséget.

Hogyan reagálnak a háziállatok a robotra?

Mivel a robot halk és nem ultrahanggal dolgozik nem várható probléma a házi állatokkal. Az önműködő járás legtöbbször csak gyanakvást okoz.

Mire kell figyelni, ha gyerekek is vannak a házban?

Ne hagyja a robotot felügyelet nélkül működni, miközben gyermekek játszanak a takarítandó szobában. Amennyiben a gyerekek ráülnek, vagy vitetik magukat a robottal, mechanikus rongálódásokkal kell számolni.

Miért áll meg egy-egy esetben a robot?

A robot csak egy bizonyos szögig tud kiszabadulni a szorult helyzetekből, pl. összecsomózott kábelek kilátástalan manőver-próbálkozásokba sodorhatják. Amennyiben ilyen helyzet következik be, a robot bizonyos idő elteltével kikapcsolódik. Ekkor a roboton található „piros gyors” jelzés világít.

Ebben az esetben helyezze sima felületre, majd először kapcsolja ki, ezután ismét kapcsolja be a robotot! Ezt követően a robot minden gond nélkül folytatja a takarítást.

Hogyan kell megfelelően szállítani a robotot?

Két kézzel tartva, vagy egy kézzel a kefe mélyedésénél fogva emelje fel a padlóról.

Mi történik, ha a robot nedves piszkot söpört fel?

Ebben az esetben összetapad a szűrő. Ekkor ki kell venni a szűrőt a robotból, és meg kell tisztítani azt (lásd a „Síkiszűrő tisztítása” fejezetet).

Mi történhet, ha a robot távollétemben beszorul valahova?

Nem okoz problémát. A robot azonnal megáll, és jelzi, hogy beszorult valahova. Ha már nem villog semmilyen lámpa, akkor az akkumulátorok lemerültek és ismét fel kell tölteni azokat.

Оглавление

Общие указания	5
Использование по назначению	5
Охрана окружающей среды	6
Гарантия	6
Указания по технике безопасности	6
Описание прибора	8
Функции и операции	8
Элементы управления	8
Приготовления к вводу в эксплуатацию	9
Распаковка прибора	9
Установка выездной ramпы для станции	9
Указания по установке станции	9
Эксплуатация прибора	10
Подготовка к уборке	10
Рекомендации	10
Ввод в эксплуатацию	10
Выбор продолжительности уборки	11
Бесшумный режим (Quiet mode)	11
Программы движения	12
Парковка робота-пылесоса	12
Окончание работы / выключение	12
Уход и техническое обслуживание	12
Станция для робота-пылесоса	12
Робот-пылесос	13
Технические данные	14
Станция для робота-пылесоса	14
Робот-пылесос	14
Утилизация отслужившего устройства и аккумулятора	15
Вынуть и утилизировать аккумулятор	15
Устранение неисправностей	16
Заявление о соответствии ЕС	19
Ответы на часто задаваемые вопросы	19

Общие указания

Уважаемый покупатель!



Перед первым применением вашего прибора прочитайте эту оригинальную инструкцию по эксплуатации, после этого действуйте соответственно и сохраните ее для дальнейшего пользования или для следующего владельца.

Использование по назначению

RoboCleaner состоит из двух элементов: **станции** и **робота-пылесоса**, работающего от аккумуляторных батарей.

- Он предназначен для проведения уборки внутренних помещений в автоматическом режиме. Пылесос может применяться на полах со всеми распространенными напольными покрытиями и обеспечивать проведение автономной, непрерывной уборки.
- Данный прибор разработан для личного использования и не рассчитан на требования для профессионального применения.

Используйте RoboCleaner только для:

- очистки текстильных и твердых напольных покрытий в пределах дома.

Внимание: Во избежание образования царапин на очень чувствительных напольных покрытиях (например, из мягкого мрамора) вначале проверьте работу пылесоса в незаметном месте.

Не используйте RoboCleaner для очистки:

- влажных напольных покрытий.
- ваннных комнат и прочих помещений с повышенной влажностью.
- ступеней.
- столешниц и полок.
- подвалов или чердаков.
- складских, промышленных помещений и т.п.

- областей, находящихся на открытом воздухе.

Изготовитель не несет ответственности за повреждения, полученные в результате использования не по назначению или неправильного обращения с прибором.

Охрана окружающей среды



Упаковочные материалы пригодны для вторичной обработки. Поэтому не выбрасывайте упаковку вместе с домашними отходами, а сдайте ее в один из пунктов приема вторичного сырья.



Старые приборы содержат ценные перерабатываемые материалы, подлежащие передаче в пункты приемки вторичного сырья. Батареи и аккумуляторы содержат вещества, которые не должны попасть в окружающую среду. Пожалуйста, утилизируйте старые приборы и аккумуляторы через соответствующие системы приемки отходов.

Утилизация фильтра и пылесборного мешка

Фильтр и пылесборный мешок изготовлены из экологически безвредных материалов.

Если они не содержат никаких веществ, которые запрещены для утилизации домашнего мусора, они могут быть утилизированы с обычным домашним мусором.

Инструкции по применению компонентов (REACH)

Актуальные сведения о компонентах приведены на веб-узле по следующему адресу:

www.kaercher.com/REACH

Гарантия

В каждой стране действуют соответственно гарантийные условия, изданные уполномоченной организацией сбыта нашей продукции в данной стране. Возможные неисправности прибора в течение

гарантийного срока мы устраняем бесплатно, если причина заключается в дефектах материалов или ошибках при изготовлении. В случае возникновения претензий в течение гарантийного срока просьба обращаться, имея при себе чек о покупке, в торговую организацию, продавшую вам прибор или в ближайшую уполномоченную службу сервисного обслуживания.

(Адрес указан на обороте)

Указания по технике безопасности

Запрещается эксплуатация в следующих помещениях:

- оснащенных системой охранной сигнализации или датчиками движения.
- с содержанием в воздухе горючих паров бензина, мазута, растворителей красок, растворителей, керосина или спирта (взрывоопасность).
- с камином, в котором горит огонь или тлеет зола, оставленным без присмотра.
- с горящими свечами, оставленными без присмотра.

⚠ Опасность

- Прибор следует включать только в сеть переменного тока. Напряжение должно соответствовать указаниям в заводской табличке прибора.
- Перед началом работы с прибором проверять сетевой шнур и штепсельную вилку на предмет повреждений. Поврежденный сетевой шнур должен быть незамедлительно заменен уполномоченной службой сервисного обслуживания/специалистом-электриком.
- Ни в коем случае не прикасайтесь к сетевому шнуру и розетке мокрыми руками.

- Сетевой кабель брать только за вилку, нельзя выключать прибор, вытягивая вилку из розетки за шнур.
- Упаковочную пленку держите подалеже от детей, существует опасность удушья!

⚠ Внимание

- Это устройство не предназначено для использования людьми (в том числе и детьми) с ограниченными физическими, сенсорными или умственными способностями или лицами с отсутствием опыта и/или знаний, за исключением случаев, если за обеспечением безопасности их работы наблюдают специально подготовленные лица или они получают от них указания, касающиеся использования устройства. Необходимо следить за детьми, не разрешать им играть с устройством.
- Разрешается использовать исключительно те принадлежности и запасные детали, использование которых было одобрено фирмой "KÄRCHER". Использование оригинальных принадлежностей и оригинальных запасных деталей гарантирует Вам надежную работу прибора.
- Производить ремонт устройства разрешается только специалистам уполномоченной службы сервисного обслуживания.
- Прибор следует отключать после каждого применения и перед проведением очистки/технического обслуживания.

Внимание!

- Аппарат содержит в себе вращающиеся щетки, к которым во время работы ни в коем случае нельзя прикасаться пальцами или инструментом.
- Не оставлять детей без присмотра во время проведения уборки с помощью робота-пылесоса.

- Не вставать и не садиться на станцию или робот-пылесос.
- Существует опасность спотыкания о движущийся робот-пылесос.
- Столкновение робота-пылесоса с преградами может привести к падению предметов (в том числе, предметов, расположенных на столах или небольших предметах мебели).
- Робот-пылесос может запутаться в свисающих телефонных, электрических кабелях, скатертях, веревках, ремнях и т.п. Это может привести к падению предметов.

Указания по зарядке робота-пылесоса с использованием станции

- Зарядное устройство станции предназначено исключительно для зарядки робота-пылесоса.
- Аккумуляторы робота-пылесоса можно заряжать только с применением зарядного устройства станции.
- **Опасность короткого замыкания!** Не допускать попадания на зарядные контакты токопроводящих предметов (например, отверток и т.п.).

Описание прибора

Функции и операции

RoboCleaner состоит из двух элементов: **станции и робота-пылесоса**, работающего от аккумуляторных батарей.

Робот-пылесос

Мобильный робот-пылесос получает электроэнергию от встроенных аккумуляторных батарей. Одной зарядки аккумуляторов хватает на проведение уборки в течение 60 минут.

Для навигации робот-пылесос использует инфракрасный луч, позволяющий вернуться к станции. Если заряд аккумулятора исчерпан, то робот начинает самостоятельно искать станцию, оснащенную зарядным устройством.

При длительном поиске робот-пылесос отключает чистящие устройства для экономии энергии во время поиска.

Управление движением робота осуществляется по принципу случайности. При столкновении с препятствием он изменяет направление движения под произвольным углом. После этого он движется прямо до тех пор, пока не натолкнется на очередное препятствие.

Низкий профиль робота-пылесоса позволяет ему также проводить уборку под мебелью, например, под кроватью, диваном и шкафом.

При работе робот-пылесос использует оптические датчики (датчики падения), которые распознают лестницы и лестничные пролеты, тем самым предотвращая падение робота-пылесоса.

В память робота-пылесоса записано 4 программы движения. Благодаря этому, он может автоматически настраиваться на различные степени загрязнения пола. Управление осуществляется автоматически с помощью датчиков, установленных в резервуаре для мусора, учитывающих степень загрязнения.

Станция для робота-пылесоса

Станция служит для зарядки аккумулятора робота-пылесоса и удаления грязи из резервуара для мусора, расположенного на роботе-пылесосе. Грязь собирается в пылесборный мешок (2 л). После зарядки пылесос самостоятельно покидает станцию и продолжает уборку.

Элементы управления

Изображения см. на разворотах!



Станция для робота-пылесоса

- 1 Ручка, откидная
- 2 Углубление для открывания крышки фильтра
- 3 Панель управления станцией
- 4 Выключатель станции ВКЛ/ВЫКЛ
- 5 Инфракрасный передатчик
- 6 Отверстие для всасывания мусора
- 7 Выездная рампа для робота-пылесоса (для подключения робота к станции)
- 8 Зарядные контакты
- 9 Сетевой шнур

Панель управления станцией (3)

- A Контрольный индикатор (зеленый) – робот-пылесос паркуется
- B Кнопка „Парковка робота-пылесоса“ – Вкл/выкл
- C Кнопка „Выбор продолжительности уборки“
- D Контрольный индикатор (зеленый) – 3-х часовая уборка
- E Контрольный индикатор (зеленый) – 6-и часовая уборка
- F Контрольный индикатор (зеленый) – 9-и часовая уборка
- G Контрольный индикатор (зеленый) - Продолжительность уборки
- H Контрольный индикатор (красный) – Фильтр заполнен
- I Кнопка „Тихий режим (Quiet mode)“ – Вкл/выкл

- J Контрольный индикатор (зеленый) - Тихий режим

Робот-пылесос

- 10 Кнопка включения робота-пылесоса
- 11 Кнопка выключения робота-пылесоса
- 12 Световая индикация (зеленый - работа / красный - неисправность)
- 13 Зарядные контакты
- 14 Инфракрасный приемник
- 15 Амортизатор
- 16 Щеточный вал
- 17 Датчики падения (4 шт.)
- 18 Аккумуляторы (2 шт.)
- 19 Запирающие рычаги (2 шт.) для мусорного резервуара
- 20 Крышка резервуара для мусора
- 21 Мусорный бак

Приготовления к вводу в эксплуатацию

Распаковка прибора



Упаковочные материалы пригодны для вторичной обработки. Поэтому не выбрасывайте упаковку вместе с домашними отходами, а сдайте ее в один из пунктов приема вторичного сырья.

Рисунок 1

- При распаковке проверьте наличие всех деталей.

Если при распаковке было обнаружено отсутствие деталей или повреждения, возникшие во время транспортировки, то об этом следует немедленно уведомить торговую организацию, продавшую Вам прибор.

Установка выездной ramпы для станции

Рисунок 2

- Держите ramпу в наклонном положении. Насадите выемки на корпусе станции на соответствующие захваты на выездной ramпе.

- Надавите вертикально на станцию и выездную ramпу до фиксации соединения.

Указания по установке станции

Место расположения зарядной станции следует выбирать таким образом, чтобы робот-пылесос с большой степенью вероятности регулярно пересекал инфракрасный луч, что давало бы ему возможность без затруднений возвращаться к станции.

Рисунок 3

- При размещении сетевого кабеля на кабельных крючках следует обратить внимание на то, чтобы кабель был пропущен через отверстие на корпусе.

Указание: Сетевой кабель разматывать только на необходимую длину.

- Станцию необходимо устанавливать ровно.

Внимание:

Внутренние углы в галереях и на спусках лестниц должны быть защищены, если высота проезда под поручнями составляет более 10 см.

- Вставьте штепсельную вилку в розетку.

Уборка помещений

Рисунок 4

- Установите зарядную станцию в помещении, уборку которого следует провести так, как это показано на рисунке.

Указание: Настройка на разные размеры помещений возможна в процессе выбора продолжительности уборки (см. главу «Выбор продолжительности уборки»).

Уборка этажа

Рисунок 5

- Выберите место для установки зарядной станции таким образом, чтобы облегчить для робота-пылесоса

возможность уборки как можно большего количества помещений.

Указание: Установите необходимую продолжительность уборки (см. главу „Выбор продолжительности уборки“).

Внимание:

Внутренние углы в галереях и на спусках лестниц должны быть защищены, если высота проезда под поручнями составляет более 10 см.

Указание: Если уступ перехода между комнатами составляет 2 и 8 см, робот, как правило, съезжает вниз, но не поднимается вверх.

Эксплуатация прибора

Подготовка к уборке

Внимание:

Перед проведением уборки с использованием робота-пылесоса обратите внимание на то, чтобы на полу, лестницах или уступах отсутствовали препятствия.

К числу препятствий в том числе относятся:

- газеты, книги, журналы, бумага
- одежда, игрушки, CD-диски
- пластиковые пакеты
- бутылки, стаканы
- занавески, касающиеся пола
- коврики в ваннных комнатах

К числу препятствий не относятся:

- отдельные кабели в помещении
- дверные пороги высотой не более 1 см
- бахрома на коврах длиной не более 10 см

Рекомендации

- Наблюдайте за роботом-пылесосом при проведении им первых уборок. Вы должны заблаговременно устранить препятствия, имеющиеся в ком-

нате, которые он не сможет преодолеть. Благодаря этому вы сможете избежать нежелательных перерывов в уборке.

- Перед началом работы робота-пылесоса проведите уборку аналогичную той, которую вы проводите перед использованием обычного пылесоса. Не оставляйте на полу незакрепленные предметы.
- Высоко поднимите свисающие кабели, веревки или занавески во избежание их стаскивания.
- Перед долгосрочным хранением пылесоса (более 4 месяцев) полностью зарядите аккумулятор.
- Если вы намереваетесь говорить по телефону или смотреть телевизионные передачи во время уборки помещений роботом, установите станцию в тихий режим работы (Quiet mode).
- При уборке комнат двери в комнаты должны быть закрыты.
- При уборке этажей следует позаботиться о том, чтобы робот не оказался за дверью этажа.
- Лучший момент для отключения робота-пылесоса - когда он находится на зарядной станции (после очистки резервуара для мусора).

Чтобы еще более подробно ознакомиться с RoboCleaner, перед началом работы мы рекомендуем вам прочитать главу „*Ответы на часто задаваемые вопросы*“, расположенную в конце данной инструкции.

Ввод в эксплуатацию

Рисунок 6

→ Включить станцию.

Горит контрольный индикатор "Продолжительность уборки".

Рисунок 7

→ Установить робот-пылесос на пол перед станцией.

Рисунок 8

→ Включить робот-пылесос.

Указание: Робот направляется сначала к станции, чтобы очистить резервуар мусора и проверить уровень зарядки аккумуляторов; в случае необходимости аккумуляторы подзаряжаются. После этого робот начинает уборку.

Контрольные индикаторы на робот-пылесосе

Зеленый	Непрерывный свет	Продолжительность уборки
	Медленное мигание	Робот-пылесос ищет станцию
	Быстрое мигание	Требуется зарядить аккумуляторы
Красный	См. главу „Помощь в устранении неполадок“	

Ввод в эксплуатацию после длительного простоя или при разряженном аккумуляторе

При вводе в эксплуатацию робота-пылесоса с полностью разряженными аккумуляторами на нем не будет отображаться индикация. Выполните следующие действия для ввода устройства в эксплуатацию:

Рисунок 9

- ➔ Приставьте пылесос-робот к станции и прижмите зарядные контакты робота к зарядным контактам станции на 60 сек. При этом будет происходить очистка резервуара для мусора.
- ➔ Затем установите робот-пылесос перед станцией на расстоянии 50 см и включите его.

Указание: Робот-пылесос самостоятельно переместится на станцию и начнет заряжаться. Продолжительность зарядки составляет 60 минут.

Выбор продолжительности уборки

Выберите время уборки на панели управления станцией используя приведен-

ную ниже таблицу. (стандартная настройка: непрерывная уборка).

Рисунок 10

- ➔ Нажмите на кнопку „Выбор продолжительности уборки“ и удерживайте ее нажатой до тех пор, пока не будет установлено желаемая продолжительность уборки.

Указание: Контрольные индикаторы указывают выбранную продолжительность уборки.

Выбор продолжительности уборки

нажать 1 раз	продолжительность уборки 3 ч. для помещений, меньше 45 м ²
нажать 2 раза	продолжительность уборки 6 ч. для помещений площадью 45 - 90 м ²
нажать 3 раза	продолжительность уборки 9 ч. для помещений площадью 80 - 135 м ²
нажать 4 раза	снова устанавливается режим непрерывной уборки (по умолчанию)

Начнется процесс уборки. По истечении заданного времени уборки робот-пылесос, после опорожнения резервуара и зарядки аккумуляторов, останавливается перед станцией в выключенном состоянии.

Бесшумный режим (Quiet mode)

Идеально подходит для проведения уборки в ночное время или в присутствии людей.

Рисунок 11

- ➔ Нажмите кнопку „Бесшумный режим (Quiet mode)“.
- Загорится контрольная лампочка. Станция в течение 8 часов производит опорожнение резервуара для мусора робота-пылесоса с понижен-

ным уровнем шума и сниженной мощностью. После этого станция снова переключается в обычный режим работы.

Программы движения

В память робота-пылесоса записано четыре программы движения. Благодаря этому, он может автоматически настраиваться на различные степени загрязнения пола. Чем грязнее пол, тем интенсивнее робот проводит его чистку. Выбор программы движения осуществляется автоматически с помощью датчиков, находящихся в резервуаре для мусора, в зависимости от распознанной степени загрязнения. Выбор производится **автоматически** без оповещения. При уменьшении загрязнения заново устанавливается первая программа движения.

Программы движения робота-пылесоса

1	Обычная уборка <i>Движение по случайному принципу с обычной скоростью.</i>
2	Отдельные участки с обычным уровнем загрязнения <i>Медленный проход через загрязненный участок.</i>
3	Отдельные участки с более высоким уровнем загрязнения <i>Медленный проход вперед/назад по загрязненному участку.</i>
4	Сильно загрязненные участки большой площади <i>Медленные звездообразные, расходящиеся лучами проходы в виде звезды через загрязненный участок.</i>

Парковка робота-пылесоса

Если робот-пылесос должен прервать уборку после следующей зарядки аккумуляторов, то следует произвести следующие действия:

Рисунок 12

→ Нажать кнопку „Парковка робота-пылесоса“.

Загорится контрольная лампочка.

Указание: После возвращения на станцию робот очищается от собранного мусора и заряжается. После этого робот останавливается в выключенном состоянии перед станцией.

Окончание работы / выключение

В случае необходимости немедленного прекращения уборки помещения роботом или перенесения работ в другое помещение следует поступать следующим образом:

Рисунок 13

→ Прежде всего выключите робот-пылесос.

→ Затем включите зарядную станцию.

Указание:

В том случае, если не планируется использование робота-пылесоса в течение длительного времени, необходимо полностью зарядить аккумуляторы (см. главу „Ввод в эксплуатацию“).

Уход и техническое обслуживание

Внимание:

Перед проведением любых работ по техническому обслуживанию необходимо выключить станцию и робот-пылесос!

Станция для робота-пылесоса

Замена фильтровального мешка станции

Замену фильтровального мешка следует проводить в том случае, когда загорается контрольный индикатор "Фильтр заполнен".

Рисунок 14

→ Открыть крышку фильтра.

Рисунок 15

- Вынуть из держателя фильтровальный мешок, потянув его вверх за специальный язычок. Фильтровальный мешок можно утилизировать вместе с другими домашними отходами.

Набор сменных фильтровальных мешков: (5 фильтровальных мешков, 1 фильтр для защиты двигателя)

Номер заказа: 6.904-257.0

Рисунок 16

- Вставить до упора в держатель новый фильтровальный мешок.

Внимание: Не включать устройство без фильтровального мешка!

- Закрыть крышку фильтра.

Замена фильтра для защиты двигателя

Рисунок 17

- После замены 5 фильтровальных мешков следует провести замену фильтра для защиты двигателя (входит в комплект набора сменных фильтровальных мешков).

Робот-пылесос

Чистка колес

- Очистите рабочую поверхность колес в том случае, если она загрязнилась.

На рабочую поверхность могут попасть частицы грязи (например, песок и т.п.), которые могут повредить чувствительные гладкие поверхности пола.

Все работы по техническому обслуживанию робота следует начинать со следующих шагов:

- Опорожнить резервуар для мусора, см. главу „Ввод в эксплуатацию“.
- Открыть резервуар для мусора: Перевернуть робот-пылесос и положить его на мягкую поверхность. Рисунок 18
- Открыть запирающие рычаги резервуара для мусора. Рисунок 19
- Поднять крышку резервуара для мусора.

Очистка плоского фильтра

При каждой замене фильтровального мешка для станции проводите очистку плоского фильтра, установленного в роботе-пылесосе.

- Опустошить резервуар для мусора и открыть его (см. предыдущее описание).

Рисунок 20

- Удалить плоский фильтр из резервуара для мусора.
- Вытряхнуть плоский фильтр или очистить его небольшой мягкой щеткой.

Рисунок 21

- Установить на место плоский фильтр. Планки должны быть направлены в сторону рычага замкового устройства.

Демонтаж / очистка / замена / установка щеточного вала

- Опустошить резервуар для мусора и открыть его (см. предыдущее описание).

■ Демонтаж щеточного вала

Рисунок 22

- Извлечь щеточный вал из правой направляющей. Затем вытащить его из бокового держателя.

■ Чистка щеточного вала

Загрязненный щеточный вал очищается автоматически во время каждого очищения на станции. Оставшиеся волосы и намотавшиеся нитки можно удалить вручную.

Рисунок 23

- Разрежьте их с помощью ножниц по направлению вдоль режущей кромки щеточного вала.
- Удалите намотавшиеся нитки и волосы.

■ Замена щеточного вала

- При износе щетины, щеточный вал необходимо заменить.

Запасной щеточный вал:

Номер заказа: 4.250-075.0

Рисунок 24

■ Установка щеточного вала

- Вставить щеточный вал в держатель с левой стороны.
- Затем нажать на щеточный вал с крючком вниз, чтобы он установился в правую направляющую, до фиксации.

Очистка датчиков пыли

- Опустошить резервуар для мусора и открыть его (см. предыдущее описание).

Рисунок 25

- Очистите датчики загрязнения используя мягкую тряпочку или кисточку.

Все работы по техническому обслуживанию робота следует заканчивать следующими шагами:

- Собрать крышку резервуара для мусора:

Рисунок 26

Установить крышку на резервуар для мусора.

Рисунок 27

Закрывать запирающие рычаги.

Дополнительно нажать на крышку, чтобы обеспечить надежное закрытие резервуара для мусора.

Замена аккумуляторов

Рисунок 28

- Ослабить винты на аккумуляторах и извлечь старые аккумуляторы.
- Вставить новые аккумуляторы и закрепить их винтами.

Сменный аккумулятор (1 штука):

Номер заказа: 4.810-012.0

Технические данные

Станция для робота-пылесоса

Рабочее напряжение 1~50 Hz	220 - 240 V
Мощность всасывания	600 W
Уровень шума (Quiet Mode)	60 (54) dB(A)
Объем фильтровального мешка	2 l
Габариты	500 x 250 x 230 mm
Вес	5,8 kg

Робот-пылесос

Напряжение аккумулятора	12 V
Емкость аккумулятора	1,7 Ah
Тип аккумулятора	NiMH
Время зарядки аккумулятора	10 - 20 min
Время уборки с одной зарядки аккумулятора, до	60 min
Объем резервуара для мусора	0,2 l
Габариты	∅ 280 x 105 mm
Вес	2,0 kg

Утилизация отслужившего устройства и аккумулятора

Робот-пылесос оснащен 2 встроенными аккумуляторами. Их необходимо извлечь перед утилизацией устройства.

→ Утилизируйте отслужившее оборудование экологически чистым способом.

Вынуть и утилизировать аккумулятор

→ Удалите аккумуляторы из робота-пылесоса, см. главу „Замена аккумуляторов“.

→ Утилизируйте аккумуляторы без ущерба для окружающей среды (сдайте в пункт приема вторичного сырья или передайте торговой организации).

Опасность!

Не вскрывайте аккумулятор, существует опасность короткого замыкания, кроме того, могут выделиться раздражающие пары или агрессивные жидкости.

Не подвергайте аккумулятор сильному солнечному воздействию, разогреву или воздействию огня, возможна опасность взрыва.

Устранение неисправностей

Контрольные индикаторы:		
Зеленый	Непрерывный свет	Обычное рабочее состояние
	Медленное мигание	Робот-пылесос ищет станцию
	Быстрое мигание	Требуется зарядить аккумуляторы
Красный	Быстрое мигание	Робот-пылесос застрял
	Медленное мигание	Робот-пылесос загрязнен
Красный	Непрерывный свет	Обратиться в уполномоченную службу сервисного обслуживания.

Проблема	Индикация	Последствие	Способ устранения
Робот-пылесос не может найти выход из ниши для мебели	Красный быстрое мигание	Робот-пылесос останавливается	Может потребоваться перестановка мебели. Выключить робот-пылесос и достать его из ниши для мебели. Снова поставить на пол и включить.
Мебель с отлогим подъемом	Красный быстрое мигание	Робот-пылесос въезжает на преграду и останавливается	Выключить робот-пылесос и снять с преграды, на которую он заехал. Снова поставить на пол и включить.
Робот-пылесос застрял под предметом обстановки	Красный быстрое мигание	Робот-пылесос останавливается	Выключить робот-пылесос и освободить его. Снова поставить на пол и включить.
Под щеточный вал попали незакрепленные предметы и заблокировали его	Красный мигает медленно	Робот-пылесос останавливается	Выключить робот-пылесос и перевернуть. Осторожно извлечь предметы, заблокировавшие щетку. К их числу могут относиться: игрушки, предметы одежды,...
Робот-пылесос останавливается после зарядки/очистки	Красный мигает медленно	Резервуар для мусора заполнен	Опорожнить и очистить резервуар для мусора.
	Красный мигает медленно	Щеточный вал сильно загрязнен	Очистить щеточный вал.
	Красный мигает медленно	Щеточный вал заблокирован	Осторожно вытащить из щеточного вала блокирующие предметы.

Проблема	Индикация	Последствие	Способ устранения
	Красный мигает медленно	Щеточный вал вставлен неправильно	Проверить расположение щеточного вала.
	Красный мигает медленно	Всасывающий патрубок станции засорен	Проверить всасывающий патрубок станции и очистить его в случае обнаружения засора.
Робот-пылесос неравномерно движется по ковровому покрытию, сильно качаясь вверх и вниз	Зеленый Непрерывный свет	Неравномерная уборка	Такая манера движения характерна при движении по ковровому покрытию с высотой ворса > 20 мм.
Робот-пылесос перемещается только по звездобразной траектории	Зеленый Непрерывный свет	Он производит уборку только определенной области, места	Протереть датчики пыли мягкой тряпочкой или кисточкой.
Робот-пылесос не находит станцию	Зеленый мигает медленно	Станция расположена в неудобном месте	Установить станцию в другом месте, соблюдая инструкцию по установке.
Робот-пылесос не пристыковывается к станции	Зеленый мигает медленно	Очистка робота-пылесоса не производится	Проверить расположение крышки резервуара для мусора. Установить станцию более ровно. Установить въездную рампу на станцию.
В робот-пылесос попал влажный мусор	–	Щеточный вал и плоский фильтр робота-пылесоса стали липкими	Извлечь щеточный вал и плоский фильтр и тщательно их очистить. Внимание: Не устанавливать влажный фильтр.
Робот-пылесос издает скрежещущий звук во время уборки	–	Плохой результат уборки	Щеточный вал установлен неправильно. Выключить робот-пылесос и проверить положение вала.
Плохой результат уборки	–	Щеточный вал изношен	Заменить щеточный вал.

Проблема	Индикация	Последствие	Способ устранения
Робот-пылесос заблокирован на станции	Станция: мигают все светодиоды	Робот-пылесос остается после зарядки на станции	Удалить блокирующий предмет. Выключить станцию и снова включить. Обратиться в уполномоченную службу сервисного обслуживания.
Внутреннее или внешнее короткое замыкание шин зарядных контактов	Станция: мигают все светодиоды	–	Обратиться в уполномоченную службу сервисного обслуживания.

Заявление о соответствии ЕС

Настоящим мы заявляем, что нижеуказанный прибор по своей концепции и конструкции, а также в осуществленном и допущенном нами к продаже исполнении отвечает соответствующим основным требованиям по безопасности и здоровью согласно директивам ЕС. При внесении изменений, не согласованных с нами, данное заявление теряет свою силу.

Продукт Robo Cleaner

Тип: RC 3000

Основные директивы ЕС

2006/95/ЕС

2004/108/АÑ

Примененные гармонизированные нормы

EN 55014–1: 2006 + A1: 2009

EN 55014–2: 1997 + A2: 2008

EN 60335–1

EN 60335–2–2

EN 61000–3–2: 2006 + A2: 2009

EN 61000–3–3: 2008

EN 62233: 2008

Примененные внутригосударственные нормы

-

Кол-во лет, СЕ-обозначение

2004

Нижеподписавшиеся лица действуют по поручению и по доверенности руководства предприятия.



H. Jenner
CEO



S. Reiser
Head of Approbation

уполномоченный по документации:

S. Reiser

Alfred Kaercher GmbH & Co. KG

Alfred-Kaercher-Str. 28 - 40

71364 Winnenden (Germany)

Тел.: +49 7195 14-0

Факс: +49 7195 14-2212

Winnenden, 2010/12/01

Ответы на часто задаваемые вопросы

Какие покрытия можно очищать с помощью робота-пылесоса?

Пылесос может применяться на полах со всеми распространенными напольными покрытиями, например, на коврах и твердых покрытиях (плитка, паркет и т.п.). На коврах с длинным ворсом (> 20 мм) данное устройство может применяться только с оговорками. Подвижная очищающая кромка автоматически настраивается на различные виды напольных покрытий.

Проблематично ли проведение очистки полов под мебелью?

Нет, компактная и низкопрофильная конструкция робота позволяет ему проводить уборку также под мебелью, например, под кроватью, диваном и шкафом.

Как робот доставляет собранный мусор к станции?

Робот оснащен одним резервуаром для мусора, который регулярно опорожняется с помощью станции.

Как грязь поступает на станцию?

Собранный мусор накапливается на станции в обычном фильтровальном мешке (2 литра).

Устанавливаются гибкие интервалы смены фильтровальных мешков. Пользователь своевременно информируется о необходимости проведения замены индикацией на дисплее.

Сколько мусора может собрать робот?

Вместимость резервуара для мусора достаточна для проведения уборки в течение одного часа. В случае преждевременного заполнения резервуара робот просто возвращается к станции раньше, опустошает контейнер для мусора и продолжает уборку.

Как мусор попадает в робот-пылесос?

Мусор поступает в резервуар для мусора, расположенный в роботе-пылесосе, методом подметания, сопровождающегося всасыванием.

Робот может проводить уборку квартиры/дома без присмотра?

Да, это вполне возможно.

Робот является автономной системой и не требует ухода. Резервуар для мусора очищается на станции.

Сколько времени требуется роботу для зарядки аккумуляторов или подготовки к эксплуатации?

Время зарядки составляет от 15 до 60 минут, в зависимости от того, насколько были разряжены аккумуляторы до зарядки. Перед первым вводом робота в эксплуатацию зарядка может занять больше времени.

Какова скорость перемещения робота?

По умолчанию скорость перемещения робота составляет 20 см. в секунду. В местах с сильным загрязнением скорость перемещения уменьшается в два раза, для проведения более интенсивной очистки. Это также происходит в фазе конечного сближения со станцией, в целях достижения большей точности при стыковке.

Сколько квадратных метров поверхности робот может очистить за час?

Робот может очистить за час приблизительно 15 квадратных метров. Многие участки, прежде всего часто используемые проходы, подвергаются многократной очистке в различных направлениях.

Откуда робот узнает, когда ему необходимо возвращаться на станцию?

Робот возвращается на станцию, когда уровень заряда аккумуляторов снижается до определенного уровня или при выполнении резервуара для мусора.

Сколько времени длится опорожнение робота на станции?

Опорожнение осуществляется в течение прибл. 30 с.

Как производится программирование робота? На что следует обратить внимание?

Робот может быть только включен или отключен. На панели управления станции имеется возможность выбора продолжительности уборки. Кроме того, роботу можно задать команду, чтобы он не покидал станцию после следующей стыковки (функция парковки).

По какому принципу робот перемещается?

Робот перемещается по помещению по принципу случайности. Если он наталкивается на препятствие, то изменяет направление движения под произвольным углом и продолжает двигаться прямо до тех пор, пока не наткнется на очередное препятствие.

Какими вспомогательными средствами располагает робот для преодоления препятствий?

С помощью датчиков он распознает лестницы и, благодаря этому, избегает падения.

С помощью специальной программы, направленной на обнаружение бахромы ковра, робот не застревает в бахроме. Благодаря возможности передвижения под разными углами он также способен найти выход из узких углов.

Какой вид работы, выполняемой роботом, является наиболее эффективным (покомнатно, по всему этажу)?

Наиболее эффективным является покомнатный метод работы, т.е. когда станция и робот находятся в одном помещении. Благодаря этому сокращается время на возврат к станции и увеличивается время эффективной уборки.

При уборке целых этажей станцию необходимо разместить в центре помещения, чтобы робот мог легко вернуться к ней.

Возможно ли проведение уборки углов в помещениях (робот круглый)?

Нет, но благодаря непрерывному процессу уборки значительно сокращается количество мусора. Таким образом эффективно предотвращается накапливание мусора в углах.

Что происходит на лестницах/выступях?

Лестницы: Робот работает с использованием оптических датчиков, распознающих лестничные площадки и подающих роботу сигнал о необходимости изменения направления движения.

Выступы: Робот способен преодолевать твердые выступы высотой до 10 мм, а также мягкие выступы высотой до 20 мм в обоих направлениях

Внимание:

Не класть и не оставлять незакрепленные предметы (например, газеты, предметы одежды) на лестницы и выступы, в противном случае будет нарушена работа датчиков. – Опасность падения!

Может ли робот во время уборки повредить мебель и т.п.?

Нет, повреждение предметов обстановки квартиры невозможно.

Разумеется, необходимо учесть, что робот может наталкиваться или сдвигать легкие, хрупкие предметы или сбросить их с мебели, зацепившись за кабель (например, телефон). Поэтому необходимо подготовить помещение для использования в нем робота.

Как домашние животные реагируют на робота?

Поскольку робот перемещается тихо и не является источником ультразвука, негативная реакция домашних животных на пылесос не наблюдается. Автоматические перемещения могут только вызвать недоверие.

На что следует обратить внимание, когда в помещении находятся дети?

Робот не следует оставлять без присмотра в помещении, в котором играют дети. Возможно возникновение механических повреждений в том случае, если дети решат прокатиться на роботе.

Почему робот останавливается в той или иной ситуации?

Робот может останавливаться только в особо сложных ситуациях. Например, нагромождение кабелей может привести к безуспешному маневрированию робота. Если это происходит, то робот через некоторое время выключится. При этом на нем начинает быстро мигать красный индикатор.

Устранить неисправность можно следующим образом: перенести робота на свободное пространство, а затем выключить и снова включить его. После этого он без проблем продолжит уборку.

Как правильно осуществлять транспортировку моего робота?

Вы можете поднять робота обеими руками с пола или ухватиться одной рукой за углубление, расположенное в районе щетки.

Что произойдет, если робот соберет мокрый мусор?

Это приведет к залипанию фильтра. В этом случае потребуется удалить фильтр из робота и провести очистку фильтра (см. главу „Очистка плоского фильтра“).

Что может произойти, если робот застрянет во время моего отсутствия?

Не произойдет ничего. Робот останется на месте и будет отображать сигнал о застревании. Если индикатор не мигает, это означает, что аккумуляторы разрядились и их следует зарядить.

Obsah

Všeobecné pokyny 5
Používanie výrobku v súlade s jeho určením 5
Ochrana životného prostredia 6
Záruka 6
Bezpečnostné pokyny 6
Popis prístroja 7
Funkcia a princíp činnosti 7
Ovládacie prvky 8
Prípravy k uvedeniu do prevádzky 8
Vybalenie prístroja 8
Namontujte výjazdovú rampu stanice 8
Pokyny na umiestnenie stanice 8
Prevádzka 9
Prípravy na čistenie 9
Tipy a triky 9
Uvedenie do prevádzky 9
Výber dĺžky čistenia 10
Tichá prevádzka (Quiet mode) 10
Programy 10
Zaparkovanie čistiaceho robota 11
Ukončiť prevádzku / Vypnúť 11
Starostlivosť a údržba 11
Stanica čistiaceho robota 11
Čistiaci robot 11
Technické údaje 13
Stanica čistiaceho robota 13
Čistiaci robot 13
Likvidácia starého prístroja a batérií 13
Vybratie a likvidácia batérie 13
Pomoc pri odstraňovaní porúch 14
Vyhlasenie o zhode s normami EÚ 16
Najčastejšie kladené otázky a odpovede 16

Všeobecné pokyny

Vážený zákazník,



Pred prvým použitím vášho zariadenia si prečítajte tento pôvodný návod na použitie, konajte podľa neho a uschovajte ho pre neskoršie použitie alebo pre ďalšieho majiteľa zariadenia.

Používanie výrobku v súlade s jeho určením

Prístroj RoboCleaner sa skladá z dvoch jednotiek; jednej *stanice* a jedného akumulátorom napájaného *čistiaceho robota*.

- Je naplánovaný na plnoautomatické čistenie exteriérových oblastí a dá sa používať na všetkých bežných podlahových krytínach na samostatné, kontinuálne čistenie pri údržbe.
- Tento prístroj bol vyvinutý na súkromné účely a nie je určený znášať nároky priemyselného používania.

Používajte prístroj RoboCleaner výlučne:

- na čistenie textilných - tvrdých podlahových krytín v domácnostiach.

Pozor: Na zabránenie škriabancom na veľmi citlivých podlahových krytínach (napr. mäkký mramor), najskôr ale otestujte na nenápadnom mieste.

Prístroj RoboCleaner nepoužívajte na čistenie:

- vlhkých podlahových krytín.
- v umyvárňach alebo iných vlhkých priestoroch.
- schodísk.
- stolných dosiek a políc.
- pivníc alebo podkrovi.
- skladovacích priestorov, preimyselných budov a pod.
- vonkajších priestorov.

Výrobca neručí za prípadné škody, ktoré boli spôsobené nesprávnym používaním alebo chybou obsluhou.

Ochrana životného prostredia



Obalové materiály sú recyklovateľné. Obalové materiály láskavo nevyhadzujte do komunálneho odpadu, ale odovzdajte ich do zberne druhotných surovín.



Vyradené prístroje obsahujú hodnotné recyklovateľné látky, ktoré by sa mali opäť zužitkovať. Batérie a akumulátory obsahujú látky, ktoré sa nesmú dostať do životného prostredia. Staré zariadenia, batérie a akumulátory preto láskavo odovzdajte do vhodnej zberne odpadových surovín.

Likvidácia filtra a filtračného vrečka

Filter a filtračné vrečko sú vyrobené z materiálov, ktoré šetria životné prostredie.

Pokiaľ neobsahujú žiadne nasaté substancie, ktoré sú zakázané likvidovať do domového odpadu, môžete ich zlikvidovať do normálneho domového odpadu.

Pokyny k zloženiu (REACH)

Aktuálne informácie o zložení nájdete na: www.kaercher.com/REACH

Záruka

V každej krajine platia záručné podmienky našej distribučnej organizácie. Prípadné poruchy spotrebiča odstránime počas záručnej lehoty bezplatne, ak sú ich príčinou chyby materiálu alebo výrobné chyby. Pri uplatňovaní záruky sa spolu s dokladom o kúpe zariadenia láskavo obráťte na predajcu alebo na najbližší autorizovaný zákaznícky servis.

(Adresu nájdete na zadnej strane)

Bezpečnostné pokyny

Prevádzka je zakázaná v priestoroch:

- chránených poplašným zariadením alebo detektorom pohybu.
- kde vzduch obsahuje horľavé výpary benzínu, vykurovacieho oleja, riedidiel na farby, rozpúšťadiel, petroleja alebo alkoholu (nebezpečenstvo výbuchu).
- s horiacim plameňom alebo žeravými uhlíkmi v otvorenom krbe bez dozoru.
- s horiacimi sviečkami bez dohľadu.

⚠ Nebezpečenstvo

- Zariadenie pripájajte iba na striedavý prúd. Napätie musí zodpovedať údajom na typovom štítku zariadenia.
- Pred každým použitím skontrolujte, či nie je poškodený prírodný kábel alebo sieťová vidlica. Poškodený prírodný kábel dajte bezodkladne vymeniť autorizovanej servisnej službe alebo kvalifikovanému elektrotechnikovi.
- Nikdy sa nedotýkajte sieťovej zásuvky a vidlice vlhkými rukami.
- Sieťový kábel nikdy neťahajte zo zásuvky za kábel ale za teleso vidlice.
- Obalové fólie uchovávajte mimo dosahu detí. Vzniká nebezpečenstvo udusení!

⚠ Pozor

- Toto zariadenie nie je určené na to, aby ho používali osoby (vrátane detí) s obmedzenými fyzickými, zmyslovými alebo duševnými schopnosťami resp. nedostatkom skúseností a znalostí, musia byť pod dozorom osôb zodpovedných za ich bezpečnosť alebo musia od nich obdržať pokyny, ako zariadenie používať. Deti musia byť pod dozorom, aby sa zabezpečilo, že sa so zariadením nehrajú.
- Používať možno iba príslušenstvo a náhradné diely schválené spoločnosťou KÄRCHER. Originálne príslušenstvo a originálne náhradné diely zaručujú bezpečnú a bezporuchovú prevádzku prístroja.

Popis prístroja

Funkcia a princíp činnosti

- Opravy prístroja môže vykonávať iba autorizovaný zákaznícky servis.
- Prístroj po každom použití a pred každým čistením alebo údržbou vypnite.

Pozor

- Prístroj obsahuje otáčajúcu sa kefu. V žiadnom prípade nesmiete do nej počas prevádzky vkladať prsty alebo nástroje!
- Nenechajte počas čistiacich činností deti samy s čistiacim robotom.
- Nestúpajte a nesadajte si na stanicu alebo čistiaci robot.
- Vzniká nebezpečenstvo zakopnutia o okoloidúci čistiaci robot.
- Nárazom čistiaceho robota môžu spadnúť predmety (napr predmety zo stolov alebo drobné kusy nábytku).
- Čistiaci robot sa môže zapliesť do visiacich telefónnych káblov, elektrických káblov, obrusov, šnúr, pásov atď. Mohlo by to spôsobiť spadnutie predmetov.

Pokyny k nabíjaniu nabíjačky a čistiaceho robota

- Nabíjačkou stanice možno nabíjať iba čistiaci robot.
- Akumulátory čistiaceho robota možno nabíjať iba v nabíjačke stanice.
- Nebezpečie vzniku skratu! Udržiavajte vodivé predmety (napr. skrutkovače alebo podobné predmety) v dostatočnej vzdialenosti od kontaktov nabíjačky.

Prístroj RoboCleaner sa skladá z dvoch jednotiek; jednej stanice a jedného akumulátorom napájaného čistiaceho robota.

Čistiaci robot

Mobilný čistiaci robot získava svoju energiu z namontovaných dobíjajúcich akumulátorov. S nabitými akumulátormi môže čistiaci robot pracovať až 60 minút.

Čistiaci robot je spojený so stanicou pomocou infračerveného svetla. Ak začne nabíť akumulátorov klesať, vyhľadá si samočinne svoju stanicu, aby sa v stanici dobil. Pri dlhšom hľadaní vypne čistiace agregáty, aby pri hľadaní usporil energiu.

Čistiaci robot sa pohybuje podľa náhodného princípu, ak narazí na prekážku, zmení pod ľubovoľným uhlom smer svojho pohybu. Potom sa pohybuje priamo až dovtedy, kým nenarazí na ďalšiu prekážku.

Plochá konštrukcia čistiaceho robota umožňuje, aby čistil aj plochy pod nábytkom, napr. pod posteľou, pohovkou alebo skriňou.

Robot pracuje s optickými snímačmi (snímače pádu), ktoré rozpoznávajú schodiská a výstupky a predchádzajú pádom.

Čistiaci robot má 4 programy jazdy a dokáže sa tak prispôbiť najrôznejším druhom znečistenia podlahy. Riadenie sa vykonáva automaticky snímačmi v nádrži na nečistoty, v závislosti od zisteného stupňa znečistenia.

Stanica čistiaceho robota

V stanici sa akumulátory robota nabíjajú a podsáva sa nečistota z nádrže na nečistoty čistiaceho robota. Nečistota sa zhromažďuje vo vrecku s filtrom (2 l).

Po uplynutí nabíjacej doby robot samostatne opustí stanicu a pokračuje v čistení.

Ovládacie prvky

Obrázky nájdete na vyklápaných sa stranách!



Stanica čistiaceho robota

- 1 Transportná rukoväť, skladacia
- 2 Priehlbina rukoväte na otvorenie krytu filtra
- 3 Ovládací panel stanice
- 4 Vypínač stanice ZAP/VYP
- 5 Infračervený vysielateľ
- 6 Odsávací otvor
- 7 Nájazdová rampa pre čistiaci robot (na pripojenie k stanici)
- 8 Nabíjacie kontakty
- 9 Sieťový kábel

Ovládací panel stanice (3)

- A Kontrolka (zelená) – Zaparkovať robot
- B Tlačidlo "Zaparkovať robot" - Zap/Vyp
- C Tlačidlo "Výber dĺžky čistenia"
- D Kontrolka (zelená) – 3 hodiny čistenia
- E Kontrolka (zelená) – 6 hodiny čistenia
- F Kontrolka (zelená) – 9 hodiny čistenia
- G Kontrolka (zelená) - nepretržité čistenie
- H Kontrolka (červená) – plný filter
- I Tlačidlo "Tichá prevádzka (Quiet mode)" – Zap/Vyp
- J Kontrolka (zelená) - tichá prevádzka

Čistiaci robot

- 10 Tlačidlo "Zapnúť čistiaci robot"
- 11 Tlačidlo "Vypnúť čistiaci robot"
- 12 Svetelné indikátory
(Zelený - prevádzka / červený - porucha)
- 13 Nabíjacie kontakty
- 14 Infračervený prijímač
- 15 Tlmič nárazov
- 16 Valec kefy
- 17 Snímače pádu (4x)
- 18 Akumulátory (2x)
- 19 Páka uzáveru nádrže na nečistoty (2x)
- 20 Kryt nádrže na nečistoty
- 21 Nádrž na nečistoty

Prípravy k uvedeniu do prevádzky

Vybalenie prístroja



Obalové materiály sú recyklovateľné. Obalové materiály láskavo nevyhadzujte do komunálneho odpadu, ale odovzdajte ich do zberne druhotných surovín.

Obrázok 1

→ Pri vybalovaní skontrolujte, či sú k dispozícii všetky diely.

Ak by ste pri vybalovaní zistili, že niektoré diely chýbajú, alebo že zariadenie sa pri preprave poškodilo, okamžite to oznámte predajcovi.

Namontujte výjazdovú rampu stanice

Obrázok 2

→ Nájazdovú rampu držte šikmo. Vybrania na stanice nasadíte na čapy nájazdovej rampy.

→ Zatlačte stanicu a nájazdovú rampu nadol, aby sa spoj s cvaknutím zaistil.

Pokyny na umiestnenie stanice

Zvoľte polohu stanice tak, aby čistiaci robot prechádzal s veľkou pravdepodobnosťou neustále cez infračervený lúč, tak sa bez problémov dostane vždy späť do stanice.

Obrázok 3

→ Zaveste sieťovú šnúru do háku na kábele, dávajte pozor, aby bola sieťová šnúra vedená cez otvor v telese.

Upozornenie: Sieťový kábel odviňte iba na potrebnú dĺžku.

→ Stanicu umiestnite do vodorovnej polohy

Pozor:

Pri galériách a schodiskách musia byť zabezpečené vnútorné rohy, ak je výška prevádzky pod zábradlím vyššia ako 10 cm.

→ Zástrčku zasunite do vhodnej zásuvky elektrickej siete.

Čistenie jednej miestnosti

Obrázok 4

➔ Postavte stanicu do miestnosti, ktorú chcete čistiť, napríklad tak, ako je to znázornené na obrázku.

Upozornenie: Výberom rôznych dĺžok čistenia sa možno prispôbiť k rôznym veľkostiam miestností (pozri kapitolu „Výber dĺžky čistenia“).

Čistenie jedného podlažia

Obrázok 5

➔ Zvoľte stanovisko na inštaláciu stanice tak, aby sa uľahčil čistiacemu robotovi prístup do viacerých miestností.

Upozornenie: Nastavte potrebnú dobu čistenia (pozri kapitolu "Voľba doby čistenia").

Pozor:

Pri galériách a schodiskách musia byť zabezpečené vnútorné rohy, ak je výška prejazdu pod zábradlím vyššia ako 10 cm.

Upozornenie: Prechody medzi izbami s prahom s výškou medzi 2 cm a 8 cm prechádza čistiaci robot počas prevádzky smerom dole, ale nie smerom hore.

Prevádzka

Prípravy na čistenie

Pozor:

Pred prevádzkou čistiaceho robota sa musíte postarať o to, aby neležali na podlahe, schodoch alebo prahoch žiadne prekážky.

Prekážkami môžu byť napríklad:

- noviny, knihy, časopisy, papiere
- šatstvo, hračky a kompaktné disky
- plastové vrecká
- fľaše, poháre
- záclony až po podlahu
- kúpeľňová predložka

Prekážkami nie sú napríklad:

- jednotlivé káble v miestnosti

Prekážkami nie sú napríklad:

- prahy dverí do výšky 1 cm
- strapce kobercov kratšie ako 10 cm

Tipy a triky

- Pozorujte čistiaci robot pri prvých čistiacich činnostiach. Prekážky, ktoré nedokáže zvládnuť, musíte zavčas odstrániť. Zabráňte tak neželanému prerušeniu čistiacej činnosti.
- Pred použitím čistiaceho robota musíte poupratovať tak, ako keby ste išli vysávať. Nenechajte ležať na zemi žiadne voľné predmety.
- Pripevnite visiace káble, šnúry alebo závesy hore, aby ste zabránili ich stiahnutiu.
- Dávajte pozor, aby bol akumulátor úplne nabitý, ak ste prístroj skladovali dlhšie než 4 mesiace.
- Nastavte na stanici funkciu "Tichá prevádzka (Quiet mode)", keď nechcete byť rušení počas pozerania televízora alebo tľefonovania.
- Dávajte pri čistení miestnosti pozor, aby boli uzavreté všetky dvere.
- Dávajte pri čistení poschodia pozor, aby sa nemohol čistiaci robot dostať za dvere.
- Najlepší okamih na vypnutie čistiaceho robota pri zmene stanoviska je pri nabití robota v stanici (po podsávaní nádobou na nečistotu).

Aby ste sa ešte dôvernejšie oboznámili s prístrojom RoboCleaner, odprúčame vám, aby ste si prečítali a rešpektovali pred uvedením robota do prevádzky kapitolu „Často kladené otázky a odpovede“ na konci návodu.

Uvedenie do prevádzky

Obrázok 6

➔ Zapnite stanicu.

Kontrolka - nepretržité čistenie svieti.

Obrázok 7

➔ Postavte čistiaci robot na podlahu pred stanicu.

Obrázok 8

➔ Zapnite čistiaci robot.

Upozornenie: Robot ide najprv k stanici, aby vyprázdnil nádrž na nečistoty, skontroloval stav nabitia akumulátorov a aby v prípade potreby akumulátory nabil. Potom začne čistiaci robot s čistením.

Kontrolky na čistiacom robote		
Zele-ná	Trvalé svetlo	Čistenie
	Pomalé blikanie	Čistiaci robot hľadá stanicu
	Rýchle blikanie	Nabíjajú sa akumulátory
Čer-vená	Pozri kapitolu "Pomoc pri poru- chách"	

Uvedenie do prevádzky po dlhom pre- stoji alebo prázdnom akumulátore

Ak sú akumulátory čistiaceho robota pri uvádzaní do prevádzky úplne vybité, nezobrazuje prístroj žiadnu funkciu. Pri uvádzaní robota do činnosti postupujte nasledovne:

Obrázok 9

➔ Postavte čistiaci robot na stanicu a prítlačte nabíjacie kontakty robota pribl. na 60 sekúnd k nabíjaciim kontaktom stanice, pritom sa poodsáva nádoba na nečistotu.

➔ Potom postavte čistiaci robot 50 cm pred stanicu a zapnite ho.

Upozornenie: Čistiaci robot príde sám k stanici a nabije sa. Doba nabíjania je asi 60 minút.

Výber dĺžky čistenia

Zvoľte na stanici dobu čistenia na základe doleuvedenej tabuľky. (Základné nastave- nie: nepretržitá prevádzka).

Obrázok 10

➔ Podržte stlačené tlačidlo "Voľba doby čistenia", kým sa nenastaví požadova- ná doba čistenia.

Upozornenie: Kontrolky zobrazujú po- žadovanú dobu čistenia.

Výber dĺžky čistenia	
1 x stlačiť	Doba čistenia 3 hod. pre miestnosti menšie než 45 m ²
2 x stlačiť	Doba čistenia 6 hod. pre miestnosti od 45 - 90 m ²
3 x stlačiť	Doba čistenia 9 hod. pre miestnosti od 80 - 135 m ²
4 x stlačiť	opäť nepretržitá prevádz- ka (základné nastavenie)

Začnite s čistením. Po uplynutí vybranej dĺžky čistenia robot po vyprázdnení a nabití zostane stáť vypnutý pred stanicou.

Tichá prevádzka (Quiet mode)

Ideálna na čistenie v noci alebo počas va- šej neprítomnosti.

Obrázok 11

➔ Stlačte tlačidlo „Tichá prevádzka (Quiet mode)“.

Kontrolka svieť. Stanica vyprázdni čis- tiaci robot, pracuje s dobou 8 hodín s re- dukovanou hladinou hluku a so zníženým výkonom. Potom sa stanica prepne späť na normálnu prevádzku.

Programy

Robot má štyri programy pomocou ktorých sa dokáže prispôsobiť rôznemu stupňu znečistenia podlahy. Čím znečistenejšia je podlaha, tým intenzívnejšie ju robot bude čistiť.

Výber programu sa riadi automaticky po- mocou snímačov v nádrži na nečistoty v zá- vislosti od zisteného stupňa znečistenia. Voľba sa vykonáva automaticky a nezob- razuje sa.

Pri menšom stupni znečistenia sa znova zvolí 1. program.

Programy čistiaceho robota	
1	Bežné čistenie <i>Robot jazdí na základe náhodného princípu normálnou rýchlosťou.</i>
2	Samostatné, bežne znečistené miesto <i>Robot jazdí pomaly po znečistenom mieste.</i>
3	Samostatné, silnejšie znečistené miesto <i>Robot jazdí pomaly dopredu / dozadu po znečistenom mieste.</i>
4	Veľká veľmi znečistená plocha <i>Robot jazdí pomaly hviezdicovito po znečistenom mieste.</i>

Zaparkovanie čistiaceho robota

Ak má čistiaci robot po nasledujúcom nabití ukončiť svoju činnosť:

Obrázok 12

→ Stlačte tlačidlo "Zaparkovať čistiaci robot".

Kontrolka svieť.

Upozornenie: Po ďalšom návrate do stanice sa čistiaci robot vyprázdni a nabije. Robot potom zostane stáť pred stanicou vo vypnutom stave.

Ukončiť prevádzku / Vypnúť

Robot musí okamžite prerušiť čistenie, ak sa má zmeniť napr. miesto používania:

Obrázok 13

→ Najskôr vypnite čistiaci robot.

→ Potom vypnite aj stanicu.

Upozornenie:

Ak sa nebude čistiaci robot dlhšiu dobu používať, musíte predtým úplne nabiť akumulátory (pozri kapitolu "Uvedenie do prevádzky").

Starostlivosť a údržba

Pozor:

Pred každou údržbou vypnite stanicu a čistiaci robot!

Stanica čistiaceho robota

Výmena filtračného vrecka stanice

Vrečko s filtrom sa musí vymeniť, ak naplno svieti červená kontrolná lampka - filter plný.

Obrázok 14

→ Otvorte kryt filtra.

Obrázok 15

→ Vytiahnite filtračné vrečko nahor z držiaka za ťahací jazyk. Filtračné vrečko možno vyhodiť do komunálneho odpadu.

Súprava náhradných filtračných vreciek: (5 vreciek s filtrom, 1 ochranný filter motora)

Číslo objednávky: 6.904-257.0

Obrázok 16

→ Zasuňte nové filtračné vrečko do držiaka až na doraz.

Pozor: Nikdy nepracujte bez nasadeného filtračného vrečka!

→ Zatvorte kryt filtra.

Výmena ochranného filtra motora

Obrázok 17

→ Po piatich výmenách filtračných vreciek vymeňte aj ochranný filter motora (súčasť súpravy náhradných filtračných vreciek).

Čistiaci robot

Čistenie koliesok

→ Vyčistite bežiacie plochy koliesok v prípade ich znečistenia.

Na bežiackej ploche sa môžu usádzať častice nečistoty (ako napr. piesok a pod.) a môžu poškodiť citlivé, hladké podlahové plochy.

Každú údržbu čistiaceho robota začínajte nasledujúcimi krokmi:

- Vyprázdnite nádobu na nečistotu, pozri kapitolu "Uvedenie do prevádzky".
- Otvorte nádrž na nečistotu:
Otočte čistiaci robot a položte ho na mäkkú podložku.
Obrázok 18
Otvorte obe páky uzáveru nádoby na nečistotu.
Obrázok 19
Zdvihnite kryt nádrže na nečistoty.

Čistenie plochého filtra

Vyčistite pti každej výmene vrecka s filtrom stanicu plochého filtra v čistiacom robote.

- Vyprázdnite nádobu na nečistotu a otvorte ju (pozri predchádzajúci popis).

Obrázok 20

- Vyberte plochý filter z nádrže na nečistoty.
- Vytraste obsah plochého filtra alebo vyčistite plochý filter malou mäkkou kefkou.

Obrázok 21

- Vložte späť plochý filter, jazýčky by mali ukazovať smerom na páku uzáveru.

Demontáž / čistenie / výmena / montáž valca s kefkami

- Vyprázdnite nádobu na nečistotu a otvorte ju (pozri predchádzajúci popis).

- Demontáž valca s kefkami

Obrázok 22

- Vytiahnite valec s kefkami z pravého rozvodu.
Vytiahnite potom valec s kefkami z bočného držiaka.

- Vyčistite valec s kefkami

Znečistený valec s kefkami sa vyčistí automaticky pri každom čistení v stanici. Zostávajúce chlpy a namotané vlákna možno odstrániť ručne.

Obrázok 23

- Nožnicami prestrihnite reznú hranu pozdĺž valca s kefkami.

- Odstráňte aj namotané vlákna a vlasy.
- Výmena valca s kefkami
- Vymeňte valec s kefkami, ak sú opotrebené štetiny.

Náhradný valec s kefkami:

Číslo objednávky: 4.250-075.0

Obrázok 24

- Montáž valca s kefkami
- Nasadte najskôr valec s kefkami do ľavého držiaka.
- Zatlačte potom valec s kefkami s hákom dole pod pravý rozvod, dávajte pozor na riadne zaklapnutie.

Čistenie prachových senzorov

- Vyprázdnite nádobu na nečistotu a otvorte ju (pozri predchádzajúci popis).

Obrázok 25

- Mäkkou handričkou alebo štetcom vyčistite snímače prašnosti.

Každú údržbu čistiaceho robota ukončíte nasledujúcimi krokmi:

- Montáž krytu nádrže na nečistoty:
Obrázok 26
Nasadte kryt na nádrž na nečistoty.

Obrázok 27

Uzavrite obe páčky uzáveru.

Vpredu potom pritlačte na kryt a ubezpečte sa, že sa nádrž na nečistoty spoľahlivo zatvorila.

Výmena akumulátorov

Obrázok 28

- Povoľte skrutky na oboch akumulátoroch a vyberte staré akumulátory.
- Vložte nové akumulátory a pevne utiahnite skrutky.

Náhradný akumulátor (1 kus):

Číslo objednávky: 4.810-012.0

Technické údaje

Stanica čistiaceho robota

Prevádzkové napätie 1~50 Hz	220 - 240 V
Nasávací výkon	600 W
Hlasitosť (Tichý režim)	60 (54) dB(A)
Objem vrečka s filtrom	2 l
Rozmery	500 x 250 x 230 mm
Hmotnosť	5,8 kg

Čistiaci robot

Napätie akumulátora	12 V
Kapacita akumulátora	1,7 Ah
Typ akumulátora	NiMH
Doba nabíjania akumulátora	10 - 20 min
Čistiaca doba na jedno nabitie akumulátora, až do	60 min
Kapacita nádoby na nečistotu	0,2 l
Rozmery	ø 280 x 105 mm
Hmotnosť	2,0 kg

Likvidácia starého prístroja a batérií

Čistiaci robot obsahuje 2 namontované akumulátory, tieto sa musia pred likvidáciou starého prístroja demontovať.

→ Odstráňte ekologickým spôsobom starý olej.

Vybratie a likvidácia batérie

→ Demontujte oba akumulátory čistiaceho robota, pozri kapitolu „Výmena akumulátora“.

→ Zlikvidujte akumulátory tak, aby ste chránili životné prostredie (v zberní odpadu alebo u predajcu).

Nebezpečenstvo!

Batériu neotvárajte. Existuje nebezpečenstvo skratu. Okrem toho môžu vystupovať dráždivé pary alebo leptajúce kvapaliny.

Batériu nevystavujte silnému slnečnému žiareniu, teplu a ohňu. Existuje nebezpečenstvo výbuchu.

Pomoc pri odstraňovaní porúch

Zobrazovanie kontroliek:		
Zelená	Trvalé svetlo	Bežný prevádzkový stav
	Pomalé blikanie	Čistiaci robot hľadá stanicu
	Rýchle blikanie	Nabíjajú sa akumulátory
Červená	Rýchle blikanie	Čistiaci robot je zaseknutý
	Pomalé blikanie	Čistiaci robot je znečistený
Červená	Trvalé svetlo	Privolajte autorizovaný zákaznícky servis!

Problém	Displej	Následok	Odstránenie
Čistiaci robot nevychádza z výklenku nábytku	Červená rýchlo	Čistiaci robot sa zastavil	Prípadne prestavte nábytok. Vypnite čistiaci robot a vyberte z výklenku nábytku. Položte ho opäť na zem a zapnite.
Plocho vzostupný nábytok	Červená rýchlo	Čistiaci robot dosadne a zastaví sa	Vypnite čistiaci robot a odstráňte ho z vysunutého predmetu. Položte ho opäť na zem a zapnite.
Čistiaci robot sa zasekol pod predmety zariadenia	Červená rýchlo	Čistiaci robot sa zastavil	Vypnite čistiaci robot a oslobodte ho. Položte ho opäť na zem a zapnite.
Voľné predmety boli zachytené valcom s kefkami a zablokované	Červená pomaly	Čistiaci robot sa zastavil	Vypnite čistiaci robot a otočte ho. Opatrne vyberte zablokované predmety, voľné predmety môžu byť: hračky, časti odevu,...
Čistiaci robot zostane po nabíjaní / odsávaní stáť	Červená pomaly	Nádoba na nečistotu je plná	Vyprázdňte a vyčistite nádobu na nečistoty.
	Červená pomaly	Valec s kefkami je veľmi znečistený	Vyčistite valec s kefkami.
	Červená pomaly	Valec s kefkami je zablokovaný	Zbavte opatrne valec s kefkami predmetov, ktoré ho blokujú.
	Červená pomaly	Valec s kefkami nebol správne vložený	Skontrolujte upevnenie valca s kefkami.
	Červená pomaly	Nasávací náustok stanice je upchatý	Skontrolujte nasávací náustok stanice a v prípade upchatia vyčistite.

Problém	Displej	Následok	Odstránenie
Čistiaci robot sa pohybuje na kobercovej podlahe nepravidelne, silné kolísanie sa hore a dole	Zelená Trvalé svetlo	Nerovnomerné čistenie	Bežný spôsob jazdy na kobercových podkladoch je s výškou vlasov > 20 mm.
Čistiaci robot sa pohybuje iba hviezdicovo	Zelená Trvalé svetlo	Čistí sa iba určitá oblasť, miesto	Vyčistíte senzory prašnosti mäkkou handričkou alebo štetcom.
Čistiaci robot nenachádza stanicu	Zelená pomaly	Stanica je položená v miestnosti na nevhodnom mieste	Umiestnite nanovo stanicu, dodržiavajte pokyny k inštalácii.
Čistiaci robot sa neupevňuje k stanici	Zelená pomaly	Čistiaci robot nie je vysávaný	Skontrolujte upevnenie krytu nádoby na nečistotu. Stanicu umiestnite do vodorovnej polohy Namontujte výjazdovú rampu na stanicu.
Čistiaci robot nabral hľukú nečistotu	–	Valec s kefkami a plochý filter v čistiacom robote sú prilepené	Vyberte a dôkladne vyčistite valec s kefkami a plochý filter. Pozor: Nenasádzajte nikdy mokrý filter.
Čistiaci robot vydáva zo seba počas čistenia škripavý zvuk	–	Výsledok čistenie je zlý	Vales s kefkami nie je správne upevnený. Vypnite čistiaci robot a skontrolujte upevnenie.
Výsledok čistenie je zlý	–	Valec s kefkami je opotrebený	Výmena valca s kefkami.
Čistiaci robot je zablokovaný v stanici	Stanica: všetky LED blikajú	Čistiaci robot zostáva stáť po uplynutí doby nabíjania v stanici	Odstrániť blokujúci predmet. Vypnite a opäť zapnite stanicu. Privolajte autorizovaný zákaznícky servis!
Interný alebo externý skrat kontaktných prúžkov stanice	Stanica: všetky LED blikajú	–	Privolajte autorizovaný zákaznícky servis!

Vyhlasenie o zhode s normami EÚ

Týmto vyhlasujeme, že ďalej označený stroj zodpovedá na základe jeho koncepcie a konštrukcie a takisto vyhotovenia, ktoré sme dodali, príslušným základným požiadavkám na bezpečnosť a ochranu zdravia uvedeným v smerniciach EÚ. Pri zmene stroja, ktorá nebola nami odsúhlasená, stráca toto prehlásenie svoju platnosť.

Výrobok: Robo Cleaner

Typ: RC 3000

Príslušné Smernice EÚ:

2006/95/ES

2004/108/ES

Uplatňované harmonizované normy:

EN 55014-1: 2006 + A1: 2009

EN 55014-2: 1997 + A2: 2008

EN 60335-1

EN 60335-2-2

EN 61000-3-2: 2006 + A2: 2009

EN 61000-3-3: 2008

EN 62233: 2008

Uplatňované národné normy:

-

Rok označenia CE

2004

Podpísaný jednáajú v poverení a s plnou mocou jednatelstva.



H. Jenner

CEO



S. Reiser

Head of Approbation

Osoba zodpovedná za dokumentáciu:

S. Reiser

Alfred Kärcher GmbH & Co. KG

Alfred-Kärcher-Str. 28 - 40

71364 Winnenden (Germany)

Tel: +49 7195 14-0

Fax: +49 7195 14-2212

Winnenden, 2010/12/01

Najčastejšie kladené otázky a odpovede

Áké podlahy dokáže robot vyčistiť?

Môže sa používať na všetky bežné povrchy, ako sú koberce alebo tvrdé podlahy (keramické dlažby, parkety atď.). Zariadenie je iba čiastočne vhodné pre koberce s extrémne dlhým vlasom (> 20 mm). Pohyblivá zmetacia hrana sa automaticky prispôbuje rôznym povrchom podlahy.

Nespôsobuje možnosť podjazdu pod nábytok problémy?

Nie, vďaka svojej kompaktnej a plochej konštrukcii dokáže robot vyčistiť podlahu aj pod nábytkom, ako napríklad pod posteľou, pohovkou alebo skriňou.

Ako robot dopravuje zachytené nečistoty do stanice?

Robot má nádrž na nečistoty, ktorej obsah sa pravidelne odsáva v stanici.

Ako sa zachytáva nečistota v stanici?

V stanici sa nečistota zbiera do bežného vrecka s filtrom (2 litre).

Intervaly výmeny sú rôzne, používateľovi ich včas signalizuje kontrolná lampka na displeji.

Koľko nečistoty sa zmestí do robota?

Nádoba na nečistotu vystačí pri bežnej nečistote na hodinu čistenia. Ak by to v ojedinelých prípadoch nestačilo, robot sa jednoducho vráti späť do stanice skôr, vyprázdni obsah a pracuje znova ďalej.

Ako robot zachytáva nečistoty?

Nečistoty sa do nádrže na nečistoty robota zmetajú s podporou odsávania.

Dokáže robot vyčistiť byt / dom bez dozoru?

Áno, bez problémov.

Robot je sebestačný systém a nevyžaduje si žiadnu obsluhu, jeho nádrž na nečistoty sa odsaje v stanici.

Koľko času robot potrebuje, kým sa nabije, resp. kým je pripravený na čistenie?

Doba nabíjania sa pohybuje v rozsahu od 15 do 60 minút, v závislosti od stavu nabitia akumulátorov pred nabíjaním. Pri prvom uvedení do činnosti má robot určite najdlhší nabíjací čas.

Akou rýchlosťou sa robot pohybuje?

Robot sa pohybuje štandardnou rýchlosťou 20 cm za sekundu. Na miestach s väčším znečistením sa zníži rýchlosť na polovicu kvôli intenzívnejšiemu čisteniu. Rovnako sa rýchlosť zníži aj v záverečnej fáze jazdy do stanice, aby pri vjazde mohol presne manévrovať.

Koľko štvorcových metrov plochy dokáže robot vyčistiť za jednu hodinu?

Robot vyčistí až 15 m² za hodinu. Mnohé miesta, predovšetkým najfrekvencovanejšie dopravné cesty, sa čistia viackrát v rôznych smeroch.

Kedy robot vie, že musí ísť do stanice?

Robot sa preunie do stanice ihneď potom, ako napätie akumulátora dosiahne určitú úroveň, alebo po naplnení nádoby na nečistoty.

Ako dlho trvá odsávanie robota v stanici?

Odsávanie trvá pribl. 30 sekúnd.

Kde sa robot programuje? Na čo treba dávať pozor?

Robot sa môže iba zapínať alebo vypínať. V stanici je možnosť, aby ste predvolili dĺžku čistenia. Okrem toho možno zadať, že pri najbližšom vjazde do stanice robot stanicu už neopustí (parkovacia funkcia).

Na základe akého princípu sa robot pohybuje?

Robot jazdí po miestnosti na základe náhodného princípu. Ak narazí na prekážku, zmení smer jazdy pod ľubovoľným uhlom a pohybuje sa týmto smerom až dovtedy, kým nenarazí na ďalšiu prekážku.

Aké pomocné prostriedky má robot na prekonanie prekážok?

Pomocou snímačov rozpoznáva schodiská a nemôže spadnúť.

Vďaka osobitnému programu neuviazne ani v strapcoch kobercov.

Vďaka rôznym uhlom otáčania a pohybu robot nájde cestu aj z úzkych kútov.

Ako robot pracuje najefektívnejšie (v izbe, na poschodiach)?

Robot pracuje najefektívnejšie po izbách, tzn. stanica i robot sa nachádza v tej istej miestnosti. Tým sa skracuje čas hľadania pri návrate do stanice, podiel času efektívneho čistenia je tak najväčší.

Pri čistení celých poschodí treba stanicu umiestniť niekde na celtrálnom mieste v byte, aby sa robot mohol ľahko vrátiť na toto miesto.

Vyčistia sa bez problémov aj kúty (robot má okrúhly tvar)?

Nie, ale pravidelným čistením sa tvorba nečistôt veľmi obmedzí, čím sa účinne predíde zhromažďovaniu nečistôt v kútoch.

Čo sa stane na schodoch/výstupkoch?

Schody: Robot pracuje s optickými snímačmi, ktoré zaregistrujú schodiskové výstupky a dajú signál, že robot musí zmeniť smer.

Výstupky: Robot zvládne v oboch smeroch tvrdé výstupky vysoké až 10 mm, ako aj mäkké výstupky až 20 mm.

Pozor:

Nenechajte ležať alebo vyčnievať žiadne voľné predmety (napr.: noviny, časti odevu) ba schodoch a výstupkoch, v opačnom prípade by sa mohla negatívne ovplyvniť funkčnosť senzorov. - nebezpečenstvo pádu!

Môže dôjsť k poškodeniam nábytku a pod.?

Nie, nevyskytujú sa žiadne poškodenia predmetov bytového zariadenia.

Je však potrebné dbať, aby robot nenabehol na ľahké, krehké predmety, a aby ich nepresúval, resp. aby ich prostredníctvom kábla nemohol stiahnuť z nábytku (napr. telefón). Čiže je dôležité zariadenie celej miestnosti riešiť „priateľsky k robotom“.

Ako na robot reagujú domáce zvieratá? Pretože je robot tichý a nepracuje s ultrazvukom, nedajú sa očakávať problémy s domácimi zvieratami. Samohybné správanie sa vedie väčšinou iba k nedôvere.

Na čo treba dbať v súvislosti s deťmi?

Robot sa nesmie ponechať bez dozoru, keď sa v miestnosti hrajú deti. Ak by si deti sadali na robot a chceli sa povozit', treba rátať s mechanickými poškodeniami.

Prečo robot zostáva v tej alebo inej situácii stáť?

Robot sa dokáže oslobodiť zo zložitých situácií iba do určitej miery, napr. nakopené káble ho môžu doviesť až do beznádejných manévrovacích pokusov. Ak by sa tak stalo, robot sa po určitom čase vypne. Červená signalizačná kontrolka na robote vtedy rýchlo bliká.

Tento stav sa dá jednoducho vyriešiť, keď robot postavíme na voľnú plochu a znova ho zapneme. Potom bude bez problémov pokračovať v čistení ďalej.

Ako treba robot správne prepravovať?

Robot možno nadvihnúť oboma rukami z podlahy alebo jednou rukou siahnuť do priehlbiny na kefe.

Čo sa stane, keď robot pozametá vlhkú nečistotu?

Dôjde k zalepeniu filtra. V tomto prípade treba filter z robota vybrať a vyčistiť ho (pozri strana „Čistenie plochého filtra“).

Čo sa môže stať, ak robot počas mojej neprítomnosti uviazne na jednom mieste?

Nič sa nemôže stať. Robot zostane na tomto mieste stáť a signalizuje uviaznutie. Ak viac neblíka svetlo, sú akumulátory prázdne a musia sa opäť nabiť.

Pregled sadržaja

Opće napomene 5
Namjensko korištenje 5
Zaštita okoliša 6
Jamstvo 6
Sigurnosni napuci 6
Opis uređaja 7
Funkcija i način rada 7
Opslužni elementi 8
Pripreme za stavljanje u pogon 8
Raspakiravanje uređaja 8
Montaža dovozne rampe stanice 8
Napomene za postavljanje stanice 8
U radu 9
Pripreme za čišćenje 9
Savjeti i preporuke 9
Stavljanje u pogon 9
Odabir trajanja čišćenja 10
Tihi rad (eng. Quiet mode) 10
Vozni programi 10
Parkiranje robotskog čistača 11
Kraj rada i isključivanje 11
Njega i održavanje 11
Stanica robotskog čistača 11
Robotski čistač 11
Tehnički podaci 13
Stanica robotskog čistača 13
Robotski čistač 13
Zbrinjavanje rabljenih uređaja i akumulatora u otpad 13
Skidanje i zbrinjavanje baterije 13
Pomoć u slučaju smetnji 14
EZ izjava o usklađenosti 16
Često postavljana pitanja i odgovori 16

Opće napomene

Poštovani kupče,



Prije prve uporabe Vašeg uređaja pročitajte ove originalne radne upute, postupajte prema njima i sačuvajte ih za kasniju uporabu ili za sljedećeg vlasnika.

Namjensko korištenje

RoboCleaner sastoji se od dvije jedinice, a to su: **stanica i robotski čistač** na baterijski pogon.

- Predviđen je za samostalno, potpuno automatsko i kontinuirano redovno čišćenje standardnih podnih obloga u zatvorenim prostorijama.
- Ovaj uređaj je konstruiran za privatnu uporabu i nije predviđen za opterećenja profesionalne primjene.

RoboCleaner upotrebljavajte isključivo:

- za čišćenje tekstilnih i tvrdih podnih obloga u privatnom kućanstvu.

Pozor: Radi sprječavanja ogrebotina na osjetljivim podnim oblogama (npr. mekanom mramoru) uređaj najprije isprobajte na nekom neupadljivom mjestu.

RoboCleaner **ne** upotrebljavajte za čišćenje:

- mokrih podnih obloga.
- sanitarnih i drugih vlažnih prostorija.
- stepenica.
- stolova i polica.
- podruma ili potkrovlja.
- skladišnih prostorija, industrijskih hala i sličnog.
- na otvorenom.

Proizvođač ne preuzima odgovornost za eventualne štete nastale nenamjenskim korištenjem ili pogrešnim opsluživanjem aparata.

Zaštita okoliša



Materijali ambalaže se mogu reciklirati. Molimo Vas da ambalažu ne odlažete u kućne otpatke, već ih predajte kao sekundarne sirovine.



Stari uređaji sadrže vrijedne tvari koje se mogu reciklirati i zato ih treba sabirati i dostaviti za ponovnu preradu.

Primarne i punjive baterije sadrže tvari koje ne smiju dospjeti u čovjekov okoliš. Stoga Vas molimo stare uređaje, primarne i punjive baterije odstranjujete putem odgovarajućih sabirnih sustava.

Zbrinjavanje filtra i filtarske vrećice

Filtar i filtarska vrećica su izrađeni od materijala koji ne štete okolišu.

Ako ne sadrže nikakve usisane tvari, koje se ne smiju odlagati u kućanski otpad, može ih se zbrinuti kao običan kućanski otpad.

Napomene o sastojcima (REACH)

Aktualne informacije o sastojcima možete pronaći na stranici:

www.kaercher.com/REACH

Jamstvo

U svakoj zemlji važe jamstveni uvjeti koje je izdala naša nadležna organizacija za distribuciju. Eventualne smetnje na stroju za vrijeme trajanja jamstva uklanjamo besplatno ukoliko je uzrok greška u materijalu ili proizvodnji. U slučaju koji podliježe garanciji obratite se, uz prilaganje potvrde o kupnji, Vašem prodavaču ili najbližoj ovlaštenoj servisnoj službi.

(Adresu ćete naći na poleđini)

Sigurnosni napuci

Zabranjen je rad u prostorijama:

- koje su osigurane alarmnim uređajima ili detektorima pokreta.
- u kojima zrak sadrži zapaljive pare benzina, loživog ulja, razrjeđivača boje, otapala, petroleja ili špirita (opasnost od eksplozije).
- s otvorenim plamenom, odnosno žari u otvorenom kaminu bez nadzora.
- sa svijećama koje gore bez nadzora.

⚠ Opasnost

- Uređaj priključujte samo na izmjeničnu struju. Napon se mora podudarati s označnom pločicom uređaja.
- Prije svake upotrebe provjerite ima li oštećenja na strujnom kablju s utikačem. Oštećen strujni kabel odmah dajte na zamjenu ovlaštenoj servisnoj službi/električaru.
- Strujni kabel i utičnicu nikada ne dodirujte vlažnim rukama.
- Primite kabel direktno na utikaču, ne vucite za kabel kako biste ga izvadili iz utičnice.
- Folije za pakiranje čuvajte van dosega djece, jer postoji opasnost od gušenja!

⚠ Pažnja

- Ovaj uređaj nije predviđen da njime rukuju osobe (uključujući i djecu) sa smanjenim tjelesnim, senzornim ili mentalnim sposobnostima opažanja ili s ograničenim iskustvom i znanjem, osim ako ih osoba koja je za njih odgovorna ne nadzire ili upućuje u rad s uređajem. Djeca se moraju nadzirati kako bi se spriječilo da se igraju s uređajem.
- Smije se koristiti samo onaj pribor i oni pričuvni dijelovi koje dopušta KÄRCHER. Originalan pribor i originalni pričuvni dijelovi jamče za to da stroj može raditi sigurno i bez smetnji.
- Uređaj smiju popravljati samo ovlaštene servisne službe.
- Uređaj isključite nakon svake primjene te prije svakog čišćenja/održavanja.

Opres

- Aparat sadrži rotirajuću valjkastu četku, stoga se za vrijeme rada ni u kom slučaju ne smije zahvaćati u njega alatom ili prstima!
- Za vrijeme čišćenja ne ostavljate djecu samu s robotskim čistačem.
- Nemojte stajati ni sjediti na stanici, odnosno robotskom čistaču.
- Robotski čistač samostalno se kreće po prostorijama pa postoji opasnost od spoticanja o njega.
- Robotski čistač udarcima može prevrnuti manje predmete (primjerice, predmete na stolovima ili manje komade namještaja).
- Robotski čistač se može zaplesti u viseće telefonske kabele, strujne kabele, stolnjake, užad, remenje i drugo, što može dovesti do padanja predmeta.

Napomene o radu stanice za punjenje i punjenju robotskog čistača

- Na stanici za punjenje smije se puniti samo robotski čistač.
- Baterije robotskog čistača smiju se puniti samo na stanici za punjenje.
- **Opasnost od kratkog spoja!** Vodljive predmete (npr. odvijače i slično) držite dalje od kontakata za punjenje.

Opis uređaja

Funkcija i način rada

RoboCleaner sastoji se od dvije jedinice, a to su: **stanica i robotski čistač** na baterijski pogon.

Robotski čistač

Pokretni robotski čistač napaja se iz ugrađenih punjivih baterija. S jednim punjenjem baterija robot može čistiti do 60 minuta.

Robotski čistač povezan je sa stanicom pomoću infracrvenog sučelja. Kada baterija oslabi, robot samostalno traži svoju stanicu kako bi se napunio. Ako se traženje oduži, on isključuje agregate za čišćenje kako bi sačuvao energiju za pronalaženje stanice. Robotski čistač kreće se proizvoljnom putanjom pa, ako naiđe na prepreku, mijenja svoj smjer pod proizvoljnim kutom. Nakon toga se kreće pravocrtno sve dok ne naiđe na sljedeću prepreku.

Plosnata konstrukcija robotskog čistača omogućuje mu čišćenje ispod dijelova namještaja kao što su krevet, sofa i ormar.

Robotski čistač radi pomoću optičkih senzora (senzori pada) koji prepoznaju stube i pragove te sprječavaju padove.

Robotski čistač ima 4 programa kretanja zahvaljujući kojima se može prilagoditi različitim onečišćenjima poda. Programima se upravlja automatski pomoću senzora u spremniku za prljavštinu koji detektiraju stupanj onečišćenja.

Stanica robotskog čistača

U stanici se pune baterije robotskog čistača i isisavanjem prazni njegov spremnik za prljavštinu. Prljavština se sakuplja u filtarsku vrećicu od 2 l.

Nakon punjenja robot samostalno napušta stanicu i nastavlja sa čišćenjem.

Slike pogledajte na preklopnim stranicama!



Stanica robotskog čistača

- 1 Preklopni rukohvat
- 2 Udubljenje za otvaranje poklopca filtra
- 3 Komandno polje stanice
- 4 Prekidač za uključivanje i isključivanje stanice
- 5 Infracrveni odašiljač
- 6 Usisni otvor
- 7 Dovožna rampa robotskog čistača (za priključivanje na stanicu)
- 8 Kontakti za punjenje
- 9 Strujni kabel

Komandno polje stanice (3)

- A Indikator (zeleni) – parkiranje robotskog čistača
- B Tipka za uključivanje/isključivanje parkiranja robota
- C Tipka za odabir trajanja čišćenja
- D Indikator (zeleni) – 3 sati čišćenja
- E Indikator (zeleni) – 6 sati čišćenja
- F Indikator (zeleni) – 9 sati čišćenja
- G Indikator (zeleni) – trajno čišćenje
- H Indikator (crveni) – filter je pun
- I Tipka za uključivanje/isključivanje tihog načina rada (eng. Quiet mode)
- J Indikator (zeleni) - tihi rad

Robotski čistač

- 10 Tipka za uključivanje robotskog čistača
- 11 Tipka za isključivanje robotskog čistača
- 12 Svjetlosni indikator (zeleno - rad / crveno - smetnja)
- 13 Kontakti za punjenje
- 14 Infracrveni prijemnik
- 15 Odbojnik
- 16 Valjkasta četka
- 17 Senzori pada (4x)
- 18 Baterije (2x)
- 19 Bravica za zatvaranje spremnika za prljavštinu (2x)
- 20 Poklopac spremnika za prljavštinu

Pripreme za stavljanje u pogon

Raspakiranje uređaja



Materijali ambalaže se mogu reciklirati. Molimo Vas da ambalažu ne odlažete u kućne otpatke, već ih predajte kao sekundarne sirovine.

Slika 1

→ Pri raspakiravanju provjerite nalaze li se u paketu svi dijelovi.

Ukoliko neki dijelovi nedostaju ili ako prilikom raspakiravanja ustanovite štetu nastalu tijekom transporta, o tome odmah obavijestite svoga prodavača.

Montaža dovozne rampe stanice

Slika 2

→ Dovožnu rampu držite u nagnutom položaju. Otvore stanice postavite na produžetke dovozne rampe.

→ Stanicu i dovožnu rampu pritisnite prema dolje dok spoj ne usjedne.

Napomene za postavljanje stanice

Položaj stanice odaberite tako da robotski čistač krećući se oko što češće presijeca njenu infracrvenu zraku za navođenje kako bi se bez problema mogao vratiti do stanice.

Slika 3

→ Strujni kabel provedite kroz otvor na kućištu i okačite ga o predviđene kuke.

Napomena: Strujni kabel odmotajte samo koliko je potrebno.

→ Postavite stanicu na ravno.

Pozor:

Kod galerija i stepenica koje se spuštaju dolje neophodno je osigurati unutarnje kuteve u slučaju da je slobodan prostor ispod ograde stubišta veći od 10 cm.

→ Umetnite utikač u prikladnu utičnicu.

Čišćenje jedne prostorije

Slika 4

➔ Postavite stanicu u prostoriju koju treba čistiti, na primjer kao što je pokazano na slici.

Napomena: Odabirom trajanja čišćenja moguća je i prilagodba promjenjivim veličinama prostorija (vidi poglavlje „Odabir trajanja čišćenja“).

Čišćenje jedne etaže

Slika 5

➔ Stanicu postavite na mjesto s kojega će robotski čistač lako moći pristupiti većem broju prostorija.

Napomena: Namjestite potrebno vrijeme čišćenja (vidi poglavlje „Odabir trajanja čišćenja“).

Pozor:

Kod galerija i stepenica koje se spuštaju dolje neophodno je osigurati unutarnje kutove u slučaju da je slobodan prostor ispod ograde stubišta veći od 10 cm.

Napomena: Tijekom rada robot ne može savladati uspon na pragove između prostorija visine između 2 cm i 8 cm, ali obično može sići s njih.

U radu

Pripreme za čišćenje

Pozor:

Prije uključivanja robotskog čistača treba ukloniti sve prepreke s poda, stubišta ili pragova.

Prepreke, primjerice, mogu biti:

- novine, knjige, časopisi, papir
- odjeća, igračke, CD-ovi
- plastične vrećice
- boce, čaše
- zavjese na podu
- otirači za kupatilo

Prepreke nisu npr.:

- pojedinačni kabeli u prostoriji

Prepreke nisu npr.:

- pragovi do 1 cm visine
- rese na tepisima kraće od 10 cm

Savjeti i preporuke

- Promatrajte robotskog čistača prilikom prvih čišćenja i pravovremeno iz prostorije uklonite prepreke koje ne može savladati. Time ćete spriječiti neželjene prekide u radu.
- Prije primjene robotskog čistača pospremite prostoriju onako kako biste to učinili da sami usisavate. Sklonite sa poda sve neučvršćene predmete.
- Viseće kabele, užad i zavjese povežite na većoj visini kako biste izbjegli potezanje.
- Ako uređaj skladištite duže od 4 mjeseca, pazite da bateriju u potpunosti napunite.
- Na stanici namjestite funkciju „Tihi rad“ (eng. Quiet mode) ako ne želite da Vam robot smeta za vrijeme gledanja televizije ili telefoniranja.
- Pazite da za vrijeme čišćenja sva vrata na prostoriji budu zatvorena.
- Pri čišćenju cijele etaže pazite da robotski čistač ne dospije iza vrata.
- Robotski čistač najbolje je isključiti kada se on nalazi u stanici zbog punjenja (nakon usisavanja spremnika za prljavštinu).

Za bolje upoznavanje s uređajem RoboClever preporučujemo vam da prije prvog puštanja u rad pročitate poglavlje „Često postavljana pitanja i odgovori“ koje se nalazi na kraju uputa.

Stavljanje u pogon

Slika 6

➔ Uključite stanicu.
Indikator trajnog čišćenja svijetli.

Slika 7

➔ Postavite robotski čistač na pod ispred stanice.

Slika 8

➔ Uključite robotski čistač.

Napomena: Robotski čistač uvijek najprije ide do stanice kako bi ispraznio spremnik za prljavštinu te provjerio napunjenost baterija i po potrebi ih napunio. Nakon toga počinje čistiti.

Indikatori na robotskom čistaču		
Zeleno	Stalno svjetlo	Čišćenje u hodu
	Usporeno treperenje	Robotski čistač traži stanicu
	Ubrzano treperenje	Baterije se pune
Crveno	Vidi poglavlje "Pomoć u slučaju smetnji".	

Puštanje u rad nakon dužeg mirovanja ili potpunog pražnjenja baterija

Pokušate li robotskog čistača pustiti u rad s potpuno praznim baterijama, uređaj ne reagira. U tom slučaju za pokretanje uređaja postupite na sljedeći način:

Slika 9

- ➔ Postavite robotski čistač na stanicu pa kontakte za punjenje oko 60 sekundi pritišćite na kontakte za punjenje na stanici, pri čemu se iz spremnika isisava prljavština.
 - ➔ Nakon toga postavite robotski čistač na 50 cm ispred stanice i uključite ga.
- Napomena:** Robotski čistač samostalno ulazi u stanicu i puni se. Punjenje traje oko 60 minuta.

Odabir trajanja čišćenja

Na stanici odaberite trajanje čišćenja u skladu s tablicom u nastavku. (Osnovna postavka: trajni rad).

Slika 10

- ➔ Pritišćite tipku „Odabir trajanja čišćenja“ sve dok ne namjestite željeno trajanje čišćenja.

Napomena: Indikatori prikazuju odabrano trajanje čišćenja.

Odabir trajanja čišćenja	
pritisnite 1 x	3-satno čišćenje za prostorije manje od 45 m ²
pritisnite 2 x	6-satno čišćenje za prostorije od 45 do 90 m ²
pritisnite 3 x	9-satno čišćenje za prostorije od 80 do 135 m ²
pritisnite 4 x	ponovo trajni rad (osnovna postavka)

Započinje postupak čišćenja. Kad se završi odabrano vrijeme čišćenja, robotski čistač nakon pražnjenja spremnika i punjenja baterije ostaje isključen pred stanicom.

Tihi rad (eng. Quiet mode)

Idealan za čišćenje noću ili u prisutnosti ljudi.

Slika 11

- ➔ Pritisnite tipku za tihi rad (eng. Quiet mode).

Indikator svijetli. Stanica prazni robotski čistač, nakon čega on 8 sati radi smanjenom snagom i uz smanjenu razinu buke. Nakon toga se stanica prebacuje na normalan rad.

Vozni programi

Robotski čistač ima četiri vozna programa pomoću kojih se može automatski prilagoditi različitom onečišćenju poda. Što je pod prljaviji, to je čišćenje intenzivnije.

Vozni program bira se automatski pomoću senzora u spremniku za prljavštinu koji detektiraju stupanj onečišćenja. Bira se **automatski** i izbor se ne prikazuje.

Kad se stupanj onečišćenosti smanji, bira se 1. vozni program.

Vozni programi robotskog čistača	
1	Normalno čišćenje Vožnja proizvoljnom putanjom uz normalnu brzinu.

Vozni programi robotskog čistača	
2	Pojedinačna, normalno prijava mjesta <i>Spora vožnja preko prljavog mjesta.</i>
3	Pojedinačna, jače zaprljana mjesta <i>Spora vožnja naprijed-natrag preko zaprljanog mjesta.</i>
4	Jako zaprljana područja velike površine <i>Spora radialna zvjezdasta vožnja preko zaprljane površine.</i>

Parkiranje robotskog čistača

Ako se robotski čistač nakon sljedećeg punjenja treba isključiti:

Slika 12

→ Pritisnite tipku za parkiranje robota.
Indikator svijetli.

Napomena: *Nakon sljedećeg povratka do stanice spremnik za prljavštinu robota se prazni, a baterije pune. Nakon toga robot ostaje isključen ispred stanice.*

Kraj rada i isključivanje

Ako robotski čistač treba odmah prekinuti čišćenje, primjerice zbog premještanja na drugu lokaciju:

Slika 13

→ Najprije ga isključite.

→ Zatim isključite stanicu.

Napomena:

Ako robotski čistač nećete upotrebljavati duže vrijeme, prethodno u potpunosti napunite baterije (vidi poglavlje "Puštanje u rad").

Njega i održavanje

Pozor:

Prije svih radova na održavanju isključite stanicu i robotski čistač!

Stanica robotskog čistača

Zamjena filtarske vrećice u stanici

Filtarska vrećica se mora zamijeniti kada svijetli crveni indikator da je filtar pun.

Slika 14

→ Otvorite poklopac filtra.

Slika 15

→ Povucite filtarsku vrećicu iz držača prema gore držeći je za jezičak. Filtarsku vrećicu bacite u kućni otpad.

Komplet pričuvnih filtarskih vrećica:
(5 filtarskih vrećica, 1 filtar za zaštitu motora)

Kataloški broj: 6.904-257.0

Slika 16

→ Novu filtarsku vrećicu pogurajte u držač do kraja.

Pozor: Nikada nemojte raditi bez umetnute filtarske vrećice!

→ Zatvorite poklopac filtra.

Zamjena filtra za zaštitu motora

Slika 17

→ Nakon 5 promijenjenih filtarskih vrećica zamijenite i filtar za zaštitu motora (nalazi se u kompletu pričuvnih filtarskih vrećica).

Robotski čistač

Čišćenje kotačića

→ Očistite radne površine kotača kada se isprljaju.

Čestice prljavštine (kao npr. pijesak i slično) mogu prionuti uz radnu površinu kotača i tako oštetiti osjetljive glatke podove.

Sve radove na održavanju robota započnite na sljedeći način:

→ Ispraznite spremnik za prljavštinu, vidi poglavlje "Puštanje u rad".

→ Otvaranje spremnika za prljavštinu: Okrenite robotski čistač naopako i položite ga na mekanu podlogu.

Slika 18

Otvorite obje bravice spremnika za prljavštinu.

Slika 19

Podignite poklopac spremnika za prljavštinu.

Čišćenje plosnatog filtra

Nakon svake zamijene filtarske vrećice u stanici očistite i plosnati filtar u robotskom čistaču.

→ Ispraznite i otvorite spremnik za prljavštinu (vidi prethodni opis).

Slika 20

→ Izvadite plosnati filtar iz spremnika za prljavštinu.

→ Istresite plosnati filtar ili ga iščetkajte malom, mekanom četkom.

Slika 21

→ Umetnite plosnati filtar natrag tako da jezičci budu okrenuti prema bravici.

Vađenje, čišćenje, zamjena i ugradnja valjkaste četke

→ Ispraznite i otvorite spremnik za prljavštinu (vidi prethodni opis).

■ Vađenje valjkaste četke

Slika 22

→ Izvadite valjkastu četku iz desne vodilice.

Nakon toga je izvucite iz bočnog držača.

■ Čišćenje valjkaste četke

Prljava valjkasta četka automatski se čisti u stanici prilikom svakog ciklusa čišćenja. Preostale dlake i zamotane niti mogu se odstraniti ručno.

Slika 23

→ Nakupljene dlake prerežite škarama duž označene crte na valjkastoj četki.

→ Odstranite zapetljane niti i dlake.

■ Zamjena valjkaste četke

→ Valjkastu četku zamijenite kada joj se čekinjice istroše.

Pričuvna valjkasta četka:

Kataloški broj: 4.250-075.0

Slika 24

■ Ugradnja valjkaste četke

→ Najprije umetnite valjkastu četku u lijevi držač.

→ Nakon toga pritisnite valjkastu četku s kukom prema dolje u desnu vodilicu pažeći na pravilan dosjed.

Čišćenje senzora za prašinu

→ Ispraznite i otvorite spremnik za prljavštinu (vidi prethodni opis).

Slika 25

→ Senzore za prašinu čistite mekanom krpom ili četkicom.

Sve radove na održavanju robotskog čistača završite na sljedeći način:

→ Montirajte poklopac spremnika za prljavštinu:

Slika 26

Postavite poklopac na spremnik za prljavštinu.

Slika 27

Zatvorite obje bravice.

Dodatno pritisnite poklopac s prednje strane kako bi se spremnik za prljavštinu sigurno zatvorio.

Zamjena baterija

Slika 28

→ Odvijte vijke na obje stare baterije i izvadite baterije.

→ Umetnite i pričvrstite nove baterije.

Pričuvna baterija (1 kom.):

Kataloški broj: 4.810-012.0

Tehnički podaci

Stanica robotskog čistača

Radni napon 1~50 Hz	220 - 240 V
Usisna snaga	600 W
Glasnoća (eng. Quiet mode)	60 (54) dB(A)
Zapremina filtarske vrećice	2 l
Dimenzije	500 x 250 x 230 mm
Težina	5,8 kg

Robotski čistač

Napon baterije	12 V
Kapacitet baterije	1,7 Ah
Tip baterija	NiMH
Vrijeme punjenja baterije	10 - 20 min
Jedno punjenje baterija dovoljno je za čišćenje u trajanju do	60 min
Zapremina spremnika za prljavštinu	0,2 l
Dimenzije	ø 280 x 105 mm
Težina	2,0 kg

Zbrinjavanje rabljenih uređaja i akumulatora u otpad

Prije odlaganja u otpad, iz starog robotskog čistača izvadite 2 ugrađene baterije koje se mogu puniti.

→ Stari uređaj odložite na otpad na ekološki prihvatljiv način.

Skidanje i zbrinjavanje baterije

→ Iz robotskog čistača izvadite obje baterije, vidi poglavlje „Zamjena baterija“.

→ Odložite baterije u otpad na ekološki prihvatljiv način (predajte ih ovlaštenom sabirnom mjestu ili prodavaču).

Opasnost!

Ne otvarajte bateriju, jer postoji opasnost od kratkog spoja kao i ispuštanja nadražujućih isparenja ili nagrizaćućih tekućina.

Bateriju ne izlažite jakom sunčevom zračenju, toplini ili vatri, jer postoji opasnost od eksplozije.

Pomoć u slučaju smetnji

Prikazi indikatora:		
Zeleno	Stalno svjetlo	Normalno radno stanje
	Usporeno treperenje	Robotski čistač traži stanicu
	Ubrzano treperenje	Baterije se pune
Crveno	Ubrzano treperenje	Robotski čistač se zaglavio
	Usporeno treperenje	Robotski čistač je prljav
Crveno	Stalno svjetlo	Obratite se ovlaštenoj servisnoj službi!

Problem	Pokazivač	Posljedica	Otklanjanje
Robotski čistač zaglavio se između dijelova namještaja	Crveno brzo	Robotski čistač stoji	Po mogućnosti pomaknite namještaj. Isključite robotski čistač i maknite ga s mjesta na kojem je zapeo. Ponovo ga stavite na pod i uključite.
Namještaj koji je malo izdignut od visine poda	Crveno brzo	Robotski čistač pokušava se uspeti i zaustavlja se	Isključite robotski čistač i udaljite ga od predmeta o koji je zapeo. Ponovo ga stavite na pod i uključite.
Robotski čistač zaglavio se ispod komada namještaja	Crveno brzo	Robotski čistač stoji	Isključite i izvucite robotski čistač. Ponovo ga stavite na pod i uključite.
Valjkasta četka zahvatila je neučvršćene predmete i zaglavila se	Crveno polako	Robotski čistač stoji	Isključite robotski čistač i okrenite ga naopako. Pažljivo izvadite zaglavljene predmete, primjerice: igračke, komade odjeće ...
Robotski čistač se nakon punjenja baterija i isisavanja prljavštine iz spremnika ne pokreće	Crveno polako	Spremnik za prljavštinu je pun	Ispraznite ga i očistite.
	Crveno polako	Valjkasta četka je previše prljava	Očistite je.
	Crveno polako	Valjkasta četka se zaglavila	Pažljivo izvadite zaglavljene predmete iz valjkaste četke.
	Crveno polako	Valjkasta četka nije pravilno umetnuta	Provjerite dosjed valjkaste četke.

Problem	Pokazivač	Posljedica	Otklanjanje
	Crveno polako	Usisni otvor stanice je začepljen	Provjerite usisni otvor stanice i uklonite predmete koji su ga začeplili.
Robotski čistač neravnomjerno se kreće po tepihu, jako se njišući gore-dolje	Zeleno Stalno svjetlo	Neravnomjerno čišćenje	Takav način kretanja po tepisima visine > 20 mm je normalan.
Robotski čistač kreće se samo putanjom zvjezdastog oblika	Zeleno Stalno svjetlo	Čisti se samo određeno područje, odnosno mjesto	Očistite senzore za prašinu mekom krpom ili četkom.
Robotski čistač ne može pronaći stanicu	Zeleno polako	Stanica je postavljena na neprikladno mjesto u prostoriji	Premjestite stanicu na neko povoljnije mjesto, imajući u vidu upute za postavljanje.
Robotski čistač ne može pristati na stanicu	Zeleno polako	Nečistoće se ne isisavaju iz spremnika za prljavštinu robotskog čistača	Provjerite položaj poklopca spremnika za prljavštinu. Postavite stanicu na ravno. Montirajte dovoznu rampu na stanicu.
Robotski čistač pokupio je vlažnu prljavštinu	–	Valjkasta četka i plosnati filtar u robotskom čistaču su se slijepili	Izvadite valjkastu četku i plosnati filtar i temeljito ih očistite. Pozor: Ne koristite vlažne filtre.
Robotski čistač tijekom čišćenja škripi	–	Rezultat čišćenja je loš	Valjkasta četka nije pravilno dosjela. Isključite robotski čistač i provjerite položaj četke.
Rezultat čišćenja je loš	–	Valjkasta četka je istrošena	Zamijenite valjkastu četku.
Robotski čistač se zaglavio u stanici	Stanica: svi LED indikatori trepere	Robotski čistač ostaje u stanici nakon isteka vremena punjenja	Uklonite predmet koji blokira. Isključite i ponovo uključite stanicu. Obratite se ovlaštenoj servisnoj službi!
Interni ili eksterni kratak spoj kontakata za punjenje	Stanica: svi LED indikatori trepere	–	Obratite se ovlaštenoj servisnoj službi!

EZ izjava o usklađenosti

Izjavljujemo da navedeni uređaj u svojoj zamisli i konstrukciji te kod nas korištenoj izvedbi odgovara osnovnim sigurnosnim i zdravstvenim zahtjevima u skladu s niže navedenim direktivama Europske Zajednice. Ova izjava gubi valjanost u slučaju izmjene stroja koja nisu ugovorene s nama.

Proizvod: Robo Cleaner

Tip: RC 3000

Odgovarajuće smjernice EZ:

2006/95/EZ

2004/108/EZ

Primijenjene usklađene norme:

EN 55014-1: 2006 + A1: 2009

EN 55014-2: 1997 + A2: 2008

EN 60335-1

EN 60335-2-2

EN 61000-3-2: 2006 + A2: 2009

EN 61000-3-3: 2008

EN 62233: 2008

Primijenjeni nacionalni standardi:

-

Godina izdavanja CE oznake

2004

Potpisnici rade po nalogu i s ovlaštenjem posloводства.



H. Jenner
CEO



S. Reiser
Head of Approbation

Opunomoćeni za izradu dokumentacije:
S. Reiser

Alfred Kärcher GmbH & Co. KG

Alfred-Kärcher-Str. 28 - 40

71364 Winnenden (Germany)

Tel.: +49 7195 14-0

Faks: +49 7195 14-2212

Winnenden, 2010/12/01

Često postavljana pitanja i odgovori

Koje podloge robot može čistiti?

Možete ga primijeniti na svim uobičajenim površinama, poput tepiha i tvrdih podloga (pločica, parketa i drugog). Uređaj je samo uvjetno prikladan za vrlo visoke tepihe (> 20 mm). Pokretni rub za metenje automatski se prilagođava različitim vrstama podnih obloga.

Je li problem ako je namještaj izdignut od poda?

Ne, zahvaljujući svojoj kompaktnoj i plosnatoj konstrukciji, robot može čistiti i ispod dijelova namještaja, kao što su npr. krevet, sofa ili ormar.

Na koji način robot prevozi prikupljenu prljavštinu do stanice?

Robot ima spremnik za prljavštinu koji se u stanici redovno prazni.

Kako se uklanja nečistoća iz stanice?

U stanici se nečistoća sakuplja u uobičajenu filtarsku vrećicu (2 litre). Intervali zamjene su fleksibilni, a korisnika na potrebu zamjene pravovremeno upozorava indikator na zaslonu.

Koliko prljavštine robot može pokupiti?

Spremnik za prljavštinu je kod normalnog onečišćenja dovoljan za jedan sat čišćenja. Ako to u pojedinim slučajevima nije dovoljno, robot se jednostavno ranije vraća u stanicu, prazni sadržaj spremnika i nastavlja sa radom.

Na koji način robot skuplja nečistoće?

Pomoću metenja sa usisavanjem, nečistoća se odvodi u odgovarajući spremnik u robotskom čistaču.

Može li robot u stanu, odnosno kući, čistiti bez nadzora?

Da, to je svakako moguće.

Robot je samostalan sustav i nije mu potreban nadzor; njegov spremnik za prljavštinu prazni se u stanici.

Koliko je vremena potrebno za punjenje baterija robotskog čistača, odnosno za njegovu pripremu za rad?

Vrijeme punjenja se kreće između 15 i 60 minuta, što ovisi o stanju baterije prije samog punjenja. Prilikom prvog puštanja u rad robotu je svakako potrebno duže vrijeme punjenja.

Kojom brzinom se robot kreće?

Uobičajena brzina kretanja robota je 20 cm u sekundi. Na jače zaprljanim mjestima je zbog intenzivnijeg čišćenja brzina upola manja. Isto se događa i pri povratku do stanice kako bi se omogućilo što preciznije manevriranje.

Koliko kvadratnih metara površine robot može očistiti u jednom satu?

Robot čisti do 15 kvadratnih metara na sat. Mnoga mjesta, a prvenstveno intenzivno korišteni putovi, čiste se višestruko iz različitih pravaca.

Kada robot zna da se mora vratiti do stanice?

Robot se vraća do stanice kada napon baterije dostigne određenu razinu ili kada se napuni spremnik za prljavštinu.

Koliko dugo traje isisavanje nečistoće iz robotovog spremnika u stanici?

Isisavanje traje oko 30 sekundi.

Gdje se robot programira? Na što treba obratiti pažnju?

Robot se može samo uključiti ili isključiti. Na stanici postoji mogućnost prethodnog odabira trajanja čišćenja. Osim toga, moguće je zadati da robot više ne napušta stanicu nakon što sljedeći put pristane uz nju (funkcija parkiranja).

Na kojem principu se robot kreće?

Robot se po prostoriji kreće proizvoljnom putanjom. Ako naiđe na prepreku, mijenja svoj pravac kretanja pod proizvoljnim kutom, nakon čega se pravocrtno kreće sve dok ne naiđe na sljedeću prepreku.

Kojim se pomoćnim sredstvima robot služi za zaobilazanje prepreka?

Pomoću senzora prepoznaje stubište i ne može pasti.

Poseban program za prepoznavanje resa tepiha pomaže mu da se ne uplete u njih. Zahvaljujući različitim kutovima okretanja i vožnje robot može izaći i iz uskih kutova prostorije.

Kako robot najučinkovitije radi (čišćenje sobe ili cijele etaže)?

Robot najučinkovitije radi u prostoriji, odnosno onda kada se stanica i robot nalaze u istoj prostoriji. Na taj način skraćuje vrijeme traženja se pri povratku robota u stanicu, čime je udio efektivnog vremena čišćenja najveći.

Kod čišćenja cijelih etaža stanicu bi trebalo postaviti na središnje mjesto u stanu, kako bi se robot bez problema mogao vratiti do nje.

Čiste li se i kutovi bez problema (budući da je robot okrugao)?

Ne, ali se učestalim čišćenjem znatno smanjuje stvaranje prljavštine. Time se učinkovito sprječava nakupljanje prljavštine u kutovima.

Što se događa na stubištima ili pragovima?

Stubište: Robot radi pomoću optičkih senzora koji prepoznaju stube i daju mu signal za promjenu pravca kretanja.

Pragovi: Robot sasvim dobro svladava tvrde pragove visine do 10 mm, kao i mekane visine do 20 mm.

Pozor:

Nemojte ostavljati niti prebacivati nikakve neučvršćene predmete (npr. novine, odjeću) preko stubišta i pragova, jer se time može ometi rad senzora. – Opasnost od pada!

Može li se oštetiti namještaj i drugo?

Ne, namještaj i drugi predmeti po kući se ne oštećuju.

Međutim, treba imati na umu da robot može udariti i pomaknuti lagane i lomljive predmete, odnosno da ih povlačeći kabel može srušiti sa namještaja (npr. telefon). Stoga je važno da se prostorija prilagodi ograničenjima robota.

Kako kućni ljubimci reagiraju na robota?

Budući da robotski čistač nije glasan i ne radi pomoću ultrazvuka, ne očekuju se problemi sa kućnim ljubimcima. Samostalno kretanje robota u većini slučajeva dovodi samo do nepovjerenja.

Na što treba obratiti pažnju kada su u pitanju djeca?

Robot ne bi smio da radi bez nadzora kada se u istoj prostoriji igraju djeca. Robot se može mehanički oštetiti ako se djeca voze na njemu.

Zašto se robot u određenim situacijama zaustavlja?

Robot se samo u određenoj mjeri može sam osloboditi iz zapetljanih situacija, npr. nagomilani kabeli mogu dovesti do bezizglednih pokušaja manevriranja. U takvom slučaju robot će se nakon nekog vremena isključiti. Na robotu tada počinje brzo treperiti crveni indikator.

Problem ćete otkloniti tako da robotski čistač postavite na slobodnu površinu pa ga isključite i ponovo uključite. On će nakon toga bez problema nastaviti sa čišćenjem.

Kako mogu pravilno premjestiti svog robota?

Robotski čistač možete objema rukama podignuti s poda ili jednom rukom uhvatiti za otvore četke.

Što se događa kada robot pokupi vlažnu prijavštinu?

To će prouzročiti lijepljenje filtera. U tom slučaju filter se mora izvaditi iz robota i očistiti (vidi poglavlje "Čišćenje plosnatog filtra").

Što se može dogoditi ako se robot zaglavio za vrijeme moje odsutnosti?

Ne može se dogoditi ništa. Robot ostaje na mjestu i signalizira da se zaglavio. Ako ne svijetli nikakvo svjetlo, to znači da su se ispraznile baterije i da ih treba napuniti.

Pregled sadržaja

Opšte napomene 5
Namensko korišćenje 5
Zaštita čovekove okoline 6
Garancija 6
Sigurnosne napomene 6
Opis uređaja 7
Funkcija i način rada 7
Komandni elementi 8
Pripreme za puštanje u rad 8
Raspakovavanje uređaja 8
Montaža dovozne rampe na stanicu 8
Uputstvo za postavljanje stanice 8
Rad 9
Pripreme za čišćenje 9
Saveti i preporuke 9
Stavljanje u pogon 10
Zadavanje trajanja čišćenja 10
Tihi rad (quiet mode) 10
Vozni programi 11
Parkiranje robotskog čistača 11
Kraj rada i isključivanje 11
Nega i održavanje 11
Stanica robotskog čistača 11
Robotski čistač 11
Tehnički podaci 13
Stanica robotskog čistača 13
Robotski čistač 13
Odlaganje starih uređaja i akumulatora u otpad 13
Vađenje baterije i odlaganje u otpad 13
Pomoć u slučaju smetnji 14
Izjava o usklađenosti sa propisima EZ 16
Često postavljana pitanja i odgovori 16

Opšte napomene

Poštovani kupče,



Pre prve upotrebe Vašeg uređaja pročitajte ove originalno uputstvo za rad, postupajte prema njemu i sačuvajte ga za kasniju upotrebu ili za sledećeg vlasnika.

Namensko korišćenje

RoboCleaner se sastoji iz dve jedinice, a to su: **stanica** i **robotski čistač** na baterijski pogon.

- Predviđen je za samostalno, automatsko i besprekidno redovno čišćenje standardnih podnih obloga u zatvorenim prostorijama.
- Ovaj uređaj je konstruisan za privatnu upotrebu i nije predviđen za opterećenja profesionalne primene.

Koristite RoboCleaner isključivo:

- za čišćenje tekstilnih i tvrdih podnih obloga u privatnom domaćinstvu.

Pažnja: Radi sprečavanja ogrebotina na osetljivim podnim oblogama (npr. mekanom mermeru) najpre isprobajte uređaj na nekom neupadljivom mestu.

RoboCleaner **ne** upotrebljavajte za čišćenje:

- mokrih podnih obloga.
- sanitarnih i drugih vlažnih prostorija.
- stepenica.
- stolova i polica.
- podruma ili potkrovlja.
- skladišnih prostorija, industrijskih hala i sličnog.
- na otvorenom.

Proizvođač ne preuzima odgovornost za eventualne štete nastale nenamenskim korišćenjem ili pogrešnim opsluživanjem aparata.

Zaštita čovekove okoline



Ambalaža se može ponovo preraditi. Molimo Vas da ambalažu ne bacate u kućne otpatke nego da je dostavite na odgovarajuća mesta za ponovnu preradu.



Stari uređaji sadrže vredne materijale koji se mogu reciklirati i treba ih dostaviti za ponovnu preradu.

Primarne i punjive baterije sadrže materije koje ne smeju dospeti u čovekovu okolinu. Stoga Vas molimo da stare uređaje, primarne i punjive baterije odstranjujete putem odgovarajućih sabirnih sistema.

Otklanjanje filtera i filterske vrećice u otpad

Filter i filterska vrećica su izrađeni od materijala koji ne štete čovekovoj okolini. Ako ne sadrže nikakve usisane supstance koje se ne smeju bacati u kućni otpad, mogu se tretirati kao običan kućni otpad.

Napomene o sastojcima (REACH)

Aktuelne informacije o sastojcima možete pronaći na stranici:

www.kaercher.com/REACH

Garancija

U svakoj zemlji važe garantni uslovi koje je izdala naša nadležna distributivna organizacija. Eventualne smetnje na uređaju za vreme trajanja garancije uklanjamo besplatno, ukoliko je uzrok greška u materijalu ili proizvodnji. U slučaju koji podleže garanciji obratite se sa potvrdom o kupovini Vašem prodavcu ili najbližoj ovlašćenoj servisnoj službi. (Adresu ćete naći na poleđini)

Sigurnosne napomene

Zabranjen je rad u prostorijama:

- u kojima su instalirani alarmni sistemi ili detektori pokreta.
- u kojima vazduh sadrži zapaljiva isparenja benzina, ulja za loženje, razređivača, rastvarača, petroleja ili špiritusa (opasnost od eksplozije).
- sa vatrom ili žarom u otvorenom kaminu bez nadzora.
- sa svećama koje gore bez nadzora.

⚠ Opasnost

- Uređaj priključujte samo na izmeničnu struju. Napon se mora podudarati sa tipskom pločicom uređaja.
- Pre svake upotrebe proverite da li na strujnom kablju sa utikačem ima oštećenja. Oštećen strujni kabl odmah dajte na zamenu ovlašćenoj servisnoj službi/električaru.
- Strujni kabl i utičnicu nikada ne dodirujte vlažnim rukama.
- Kabl držite direktno za utikač i ne vucite za kabl kako biste ga izvadili iz utičnice.
- Ambalažne folije čuvajte van dohvata dece, jer postoji opasnost od gušenja!

⚠ Pažnja

- Ovaj uređaj nije predviđen da njime rukuju osobe (uključujući i decu) sa smanjenim fizičkim, senzornim ili mentalnim mogućnostima opažanja ili s ograničenim iskustvom i znanjem, osim ukoliko ih lice koje je za njih odgovorno ne nadgleda ili upućuje u rad sa uređajem. Deca se moraju nadgledati kako bi se sprečilo da se igraju s uređajem.
- Sme se koristiti samo onaj pribor i oni rezervni delovi koje dozvoljava KÄRCHER. Originalan pribor i originalni rezervni delovi garantuju za to da uređaj može raditi sigurno i bez smetnji.
- Uređaj smeju popravljati samo ovlašćene servisne službe.
- Isključite uređaj posle svake upotrebe i pre svakog čišćenja/održavanja.

Opres

- Aparat sadrži rotirajuću valjkastu četku, stoga za vreme rada ni u kom slučaju ne smete zahvatati u njega alatom ili prstima!
- Za vreme čišćenja ne ostavljate decu samu sa robotskim čistačem.
- Nemojte stajati niti sedeti na stanici odnosno na robotskom čistaču.
- Postoji opasnost od saplitanja o robotski čistač koji se samostalno kreće po prostoriji.
- Robotski čistač može udarcima prevrnuti manje predmete (na primer predmete na stolovima ili manje komade nameštaja).
- Robot može da se zaplete o viseće telefonske ili strujne kablove, stolnjake, kanape, pojaseve i slično, što može dovesti do padanja predmeta.

Napomene o radu stanice za punjenje i punjenju robotskog čistača

- Na stanici za punjenje sme da se puni samo robotski čistač.
- Punjive baterije robotskog čistača smeju da se pune samo na stanici za punjenje.
- **Opasnost od kratkog spoja!** Ne stavljajte na kontakte stanice za punjenje nikakve predmete koji provode električnu struju, kao npr. odvijače i slično.

Opis uređaja

Funkcija i način rada

RoboCleaner se sastoji iz dve jedinice, a to su: **stanica** i **robotski čistač** na baterijski pogon.

Robotski čistač

Pokretni robotski čistač napaja se iz ugrađenih punjivih baterija. Sa jednim punjenjem baterija robot može da čisti do 60 minuta.

Robot je infracrvenim zrakom povezan sa stanicom. Kada baterija oslabi, robot se samostalno upućuje ka svojoj stanici za punjenje, kako bi se napunio. Ako se traženje oduži, robot prestaje da čisti, kako bi sačuvao energiju za dolazak do stanice. Robot se kreće bez unapred definisane putanje, što znači da kada naiđe na prepreku, svoj pravac kretanja menja pod proizvoljnim uglom. Nakon toga nastavlja da se kreće pravo prema napred dok ne naiđe na sledeću prepreku.

Pljosnata konstrukcija robota omogućava čišćenje i ispod delova nameštaja kao što su kreveti, kauči i ormani.

Robotski čistač radi pomoću optičkih senzora (senzori pada) koji prepoznaju stepenice i pragove i sprečavaju padove. Robotski čistač ima četiri vozna programa, tako da se može automatski prilagoditi različitoj zaprljanosti poda. Voznim programima se upravlja uz pomoć senzora u posudi za prljavštinu, kojima se prepoznaje stepen zaprljanosti.

Stanica robotskog čistača

U stanici se pune baterije i isisavanjem prazni posuda za prljavštinu robotskog čistača. Prljavština se sakuplja u filterskoj vrećici od 2 l.

Nakon punjenja robot samostalno napušta stanicu i nastavlja sa čišćenjem.

Komandni elementi

Slike pogledajte na
preklopnim stranicama!



Stanica robotskog čistača

- 1 Preklopna ručka za nošenje
- 2 Udubljenje za otvaranje poklopca filtera
- 3 Komandno polje stanice
- 4 Prekidač za uključivanje i isključivanje stanice
- 5 Infracrveni odašiljač
- 6 Usisni otvor
- 7 Dovožna rampa robotskog čistača (za pristajanje uz stanicu)
- 8 Kontakti za punjenje
- 9 Strujni kabal

Komandno polje stanice (3)

- A Zeleni indikator – parkiranje robota
- B Taster za uključivanje/isključivanje parkiranja robota
- C Taster za zadavanje trajanja čišćenja
- D Zeleni indikator – 3-časovno čišćenje
- E Zeleni indikator – 6-časovno čišćenje
- F Zeleni indikator – 9-časovno čišćenje
- G Zeleni indikator – trajno čišćenje
- H Crveni indikator – pun filter
- I Taster za uključivanje/isključivanje tihog rada (quiet mode)
- J Zeleni indikator – tihi rad

Robotski čistač

- 10 Taster za uključivanje robotskog čistača
- 11 Taster za isključivanje robotskog čistača
- 12 Svetleći indikatori
(zeleno - rad / crveno - smetnja)
- 13 Kontakti za punjenje
- 14 Infracrveni prijemnik
- 15 Odbojnik
- 16 Valjkasta četka
- 17 Senzori pada (4x)
- 18 Punjive baterije (2x)
- 19 Bravica za zatvaranje posude za prljavštinu (2x)

- 20 Poklopac posude za prljavštinu
- 21 Posuda za prljavštinu

Pripreme za puštanje u rad

Raspakovavanje uređaja



Ambalaža se može ponovo preraditi. Molimo Vas da ambalažu ne bacate u kućne otpatke nego da je dostavite na odgovarajuća mesta za ponovnu preradu. Slika 1

- Pri raspakovavanju proverite da li se u paketu nalaze svi delovi. Ukoliko neki delovi nedostaju ili ako prilikom raspakovavanja ustanovite štetu nastalu tokom transporta, o tome odmah obavestite svog prodavača.

Montaža dovozne rampe na stanicu

Slika 2

- Držite dovožnu rampu u nagnutom položaju. Otvore stanice postavite na produžetke dovozne rampe.
- Stanicu i dovožnu rampu pritisnite na dole tako da spoj uskoči.

Uputstvo za postavljanje stanice

Položaj stanice odaberite tako da robotski čistač krećući se oko što češće preseca infracrveni zrak za navođenje, kako bi bez problema mogao naći put nazad do nje.

Slika 3

- Sprovedite strujni kabal kroz otvor na kućištu i okačite ga o predviđene kuke.
Napomena: Strujni kabal odmotajte samo onoliko koliko je neophodno.
- Stanicu postavite na ravno.

Pažnja:

Kod galerija i stepenica koje se spuštaju na dole neophodno je osigurati unutrašnje uglove, ukoliko je slobodan prostor ispod ograde stepeništa veći od 10 cm.

- Umetnite utikač u prikladnu utičnicu.

Čišćenje jedne prostorije

Slika 4

➔ Postavite stanicu u prostoriji koja se čisti, na primer kao na slici.

Napomena: *Prilagođavanje promenljivim veličinama prostorija je moguće pomoću izbora trajanja čišćenja (vidi pog. "Zadavanje trajanja čišćenja").*

Čišćenje jednog celog sprata

Slika 5

➔ Postavite stanicu na mesto koje robotskom čistaču olakšava ulazak u više prostorija.

Napomena: *Podesite potrebno trajanje čišćenja (vidi pog. "Zadavanje trajanja čišćenja").*

Pažnja:

Kod galerija i stepenica koje se spuštaju na dole neophodno je osigurati unutrašnje uglove, ukoliko je slobodan prostor ispod ograde stepeništa veći od 10 cm.

Napomena: *Robot tokom rada obično ne može da savlada uzlazne pragove između prostorija visine između 2 cm i 8 cm, ali uglavnom može da siđe niz njih.*

Rad

Pripreme za čišćenje

Pažnja:

Pre rada robotskog čistača treba ukloniti sve prepreke sa poda, stepenica i pragova.

Prepreke na primer mogu da budu:

- novine, knjige, časopisi, papir
- odeća, igračke, kompaktni diskovi
- plastične vreće
- boce, čaše
- zavese na podu
- prostirke za kupatilo

Prepreke na primer nisu:

- pojedinačni kablovi u prostoriji

Prepreke na primer nisu:

- pragovi do 1 cm visine
- rese tepiha kraće od 10 cm

Saveti i preporuke

- Posmatrajte robot tokom prvih nekoliko ciklusa čišćenja i pravovremeno iz prostorije uklonite prepreke koje ne može savladati. Time ćete sprečiti neželjene prekide u radu.
- Pre puštanja robotskog čistača u rad pospremte prostoriju isto onako kao što biste to uradili pre običnog usisavanja. Sklonite sa poda sve predmete koji bi mogli biti nehotice usisani.
- Viseće kablove, kanape i zavese zavežite na većoj visini, kako biste izbegli povlačenje.
- Ako uređaj želite uskladištiti duže od 4 meseca, obratite pažnju na to da baterije budu potpuno napunjene.
- Ako želite da Vas robot ne ometa tokom obavljanja telefonskih razgovora ili dok gledate televiziju, na stanici podesite funkciju tihog rada (quiet mode).
- Vodite računa da za vreme čišćenja sva vrata na prostoriji budu zatvorena.
- Vodite računa da za vreme čišćenja celokupnog sprata robotski čistač ne može dospeti iza vrata.
- Najbolji trenutak za isključivanje robota je kada se radi punjenja nalazi u stanici (nakon pražnjenja posude za prijavštinu).

Da biste se još bolje upoznali sa uređajem RoboCleaner, preporučujemo Vam da pre nego što ga prvi put pustite u rad pročitate i poglavlje "Često postavljana pitanja i odgovori" na kraju ovog uputstva.

Stavljanje u pogon

Slika 6

→ Uključite stanicu.

Indikator trajnog čišćenja svetli.

Slika 7

→ Postavite robotski čistač ispred stanice na pod.

Slika 8

→ Uključite robotski čistač.

Napomena: *Robotski čistač uvek najpre ide do stanice kako bi ispraznio posudu za prljavštinu, proverio napunjenost baterija i po potrebi ih napunio. Nakon toga počinje sa čišćenjem.*

Indikatori na robotskom čistaču		
Zeleno	Stalno svetlo	Čišćenje u hodu
	Usporeno treperenje	Robotski čistač traži stanicu
	Ubrzano treperenje	Baterije se pune
Crveno	Vidi poglavlje "Pomoć u slučaju smetnji".	

Pokretanje nakon dužeg mirovanja ili potpunog pražnjenja baterija

Pri pokušaju pokretanja robotskog čistača sa potpuno praznim baterijama, uređaj uopšte ne reaguje. U tom slučaju za ponovno puštanje uređaja u rad postupite na sledeći način:

Slika 9

→ Postavite robotski čistač na stanicu pa pritisnite kontakte za punjenje oko 60 sekundi na kontakte za punjenje na stanici, pri čemu će se iz posude isisati prljavština.

→ Nakon toga postavite robotski čistač na 50 cm ispred stanice i uključite ga.

Napomena: *Robotski čistač samostalno ulazi u stanicu i puni se. Punjenje traje oko 60 minuta.*

Zadavanje trajanja čišćenja

Odaberite na stanici trajanje čišćenja u skladu sa donjom tabelom. (Osnovna postavka: trajni rad).

Slika 10

→ Pritisnite taster za zadavanje trajanja čišćenja sve dok ne odaberete željeno trajanje.

Napomena: *Indikatori prikazuju trenutno odabrano trajanje čišćenja.*

Zadavanje trajanja čišćenja	
pritisnite 1 x	3-satno čišćenje za prostorije manje od 45 m ²
pritisnite 2 x	6-satno čišćenje za prostorije od 45 do 90 m ²
pritisnite 3 x	9-satno čišćenje za prostorije od 80 do 135 m ²
pritisnite 4 x	ponovo trajni rad (osnovna postavka)

Pokreće se postupak čišćenja. Kada je odabrano trajanje čišćenja završeno, robotski čistač nakon pražnjenja posude i punjenja baterija ostaje da stoji isključen pred stanicom.

Tihi rad (quiet mode)

Idealno za čišćenje noću ili u prisustvu ljudi.

Slika 11

→ Pritisnite taster za tihi rad (quiet mode). *Indikator svetli. Posuda za prljavštinu se prazni na stanici, nakon čega robotski čistač radi tokom 8 časova sa smanjenim nivoom buke i smanjenom snagom. Nakon toga se stanica prebacuje na normalan rad.*

Vozni programi

Robotski čistač ima četiri vozna programa pomoću kojih se može automatski prilagoditi različitoj zaprljanosti poda. Što je pod zaprljaniji, to je čišćenje intenzivnije. Vozni program se bira automatski preko senzora u posudi za prljavštinu, što zavisi od prepoznatog stepena zaprljanosti. Bira se **automatski** i izbor se ne prikazuje. Kod smanjenog stepena zaprljanosti bira se 1. vozni program.

Vozni programi robotskog čistača

1	Normalno čišćenje <i>Vožnja proizvoljnom putanjom uz normalnu brzinu.</i>
2	Pojedinačna, normalno zaprljana mesta <i>Spora vožnja preko zaprljanog mesta.</i>
3	Pojedinačna, jače zaprljana mesta <i>Spora vožnja napred-nazad preko zaprljanog mesta.</i>
4	Jako zaprljana područja velike površine <i>Spora radialna zvezdasta vožnja preko zaprljane površine.</i>

Parkiranje robotskog čistača

Ukoliko robotski čistač treba nakon sledećeg punjenja da se isključi:

Slika 12

→ Pritisnite taster za parkiranje robota.
Indikator svetli.

Napomena: *Nakon sledećeg povratka do stanice posuda za prljavštinu se prazni, a baterije pune. Nakon toga isključeni robot ostaje da stoji ispred stanice.*

Kraj rada i isključivanje

Ako robotski čistač treba odmah da prekine sa čišćenjem npr. zbog premeštanja na drugu lokaciju:

Slika 13

→ Najpre ga isključite.
→ Zatim isključite stanicu.

Napomena:

U slučaju da robotski čistač nećete koristiti duže vreme, prethodno u potpunosti napunite baterije (vidi pog. "Puštanje u rad").

Nega i održavanje

Pažnja:

Pre svih radova na održavanju isključite stanicu i robotski čistač!

Stanica robotskog čistača

Zamena filterske vrećice u stanici

Filterska vrećica se mora zameniti kada svetli crveni indikator "pun filter".

Slika 14

→ Otvorite poklopac filtera.

Slika 15

→ Držeći filtersku vrećicu za jezičak, izvucite je prema gore iz držača.

Filtersku vrećicu bacite u kućni otpad.

Komplet rezervnih filterskih vrećica:
(5 filterskih vrećica, 1 filter za zaštitu motora)

Kataloški broj: 6.904-257.0

Slika 16

→ Novu filtersku vrećicu gurnite do kraja u držač.

Pažnja: Nikada nemojte da radite bez umetnute filterske vrećice!

→ Zatvorite poklopac filtera.

Zamena filtera za zaštitu motora

Slika 17

→ Nakon 5 promenjenih filterskih vrećica, zamenite i filter za zaštitu motora (nalazi se u kompletu rezervnih filterskih vrećica).

Robotski čistač

Čišćenje točkica

→ Očistite radne površine točkova kada se isprljaju.

Čestice prljavštine (kao npr. pesak i sl.) mogu prionuti uz radnu površinu točkova i tako oštetiti osetljive glatke podove.

Sve radove na održavanju robota počnite na sledeći način:

- Ispraznite posudu za prljavštinu, vidi pog. "Puštanje u rad".
- Otvaranje posude za prljavštinu: Okrenite robotski čistač naopako i položite ga na mekanu podlogu. Slika 18
Otvorite obe bravice posude za prljavštinu. Slika 19
Podignite poklopac posude za prljavštinu.

Čišćenje pljosnatog filtera

Nakon svake zamene filterske vrećice u stanici očistite i pljosnati filter u robotskom čistaču.

- Otvorite i ispraznite posudu za prljavštinu (vidi prethodni opis).

Slika 20

- Izvadite pljosnati filter iz posude za prljavštinu.
- Istresite pljosnati filter ili ga iščetkajte malom, mekanom četkom.

Slika 21

- Ponovo umetnite pljosnati filter tako da jezičci budu okrenuti prema bravici.

Vađenje, čišćenje, zamena i ugradnja valjkaste četke

- Otvorite i ispraznite posudu za prljavštinu (vidi prethodni opis).

■ Vađenje valjkaste četke

Slika 22

- Izvadite valjkastu četku iz desne vodilice.
Nakon toga je izvucite iz bočnog držača.

■ Čišćenje valjkaste četke

Zaprlijana valjkasta četka se automatski čisti u stanici prilikom svakog ciklusa čišćenja. Preostale dlake i zamotane niti se mogu odstraniti ručno.

Slika 23

- Nakupljene dlake presecite makazama duž označene crte na valjkastoj četki.

- Odstranite zapetljane niti i dlake.

■ Zamena valjkaste četke

- Zamenite je kada joj se čekinjice istroše.

Rezervna valjkasta četka:

Kataloški broj: 4.250-075.0

Slika 24

■ Ugradnja valjkaste četke

- Najpre umetnite valjkastu četku u levi držač.
- Nakon toga pritisnite valjkastu četku sa kukom prema dole u desnu vodilicu i pazite da ispravno dosedne.

Čišćenje senzora za prašinu

- Otvorite i ispraznite posudu za prljavštinu (vidi prethodni opis).

Slika 25

- Senzore za prašinu čistite mekanom krpom ili četkicom.

Sve radove na održavanju robotskog čistača završite na sledeći način:

- Montaža poklopca posude za prljavštinu:

Slika 26

Poklopac postavite na posudu za prljavštinu.

Slika 27

Zatvorite obe bravice.

Dodatno pritisnite poklopac s prednje strane kako bi se posuda za prljavštinu sigurno zatvorila.

Zamena baterija

Slika 28

- Izvadite obe stare baterije nakon što na njima odvijete zavrtnje.

- Umetnite i pričvrstite nove baterije.

Rezervna baterija (1 kom.):

Kataloški broj: 4.810-012.0

Tehnički podaci

Stanica robotskog čistača

Radni napon 1~50 Hz	220 - 240 V
Usisna snaga	600 W
Glasnoća (quiet mode)	60 (54) dB(A)
Zapremina filterske vrećice	2 l
Dimenzije	500 x 250 x 230 mm
Težina	5,8 kg

Robotski čistač

Napon baterije	12 V
Kapacitet baterije	1,7 Ah
Tip baterija	NiMH
Vreme punjenja baterije	10 - 20 min
Jedno punjenje baterija dovoljno je za čišćenje u trajanju do	60 min
Zapremina posude za prljavštinu	0,2 l
Dimenzije	ø 280 x 105 mm
Težina	2,0 kg

Odlaganje starih uređaja i akumulatora u otpad

Pre nego što stari robotski čistač odložite u otpad, izvadite iz njega 2 ugrađene punjive baterije.

→ Stari uređaj zbrinite u otpad ekološki primereno.

Vađenje baterije i odlaganje u otpad

→ Izvadite obe punjive baterije iz robotskog čistača, vidi pog. „Zamena baterija“.

→ Odložite stare baterije u otpad na ekološki prihvatljiv način (predajte ih nadležnoj službi).

Opasnost!

Ne otvarajte bateriju, jer postoji opasnost od kratkog spoja kao i ispuštanja nadražujućih isparenja ili nagrjavajućih tečnosti.

Bateriju ne izlažite jakom sunčevom zračenju, toploti ili vatri, jer postoji opasnost od eksplozije.

Pomoć u slučaju smetnji

Prikazi indikatora:		
Zeleno	Stalno svetlo	Normalno radno stanje
	Usporeno treperenje	Robotski čistač traži stanicu
	Ubrzano treperenje	Baterije se pune
Crveno	Ubrzano treperenje	Robotski čistač se zaglavio
	Usporeno treperenje	Robotski čistač je zaprljan
Crveno	Stalno svetlo	Obratite se ovlašćenoj servisnoj službi!

Problem	Displej	Posledica	Otklanjanje
Robotski čistač se zaglavio između delova nameštaja	Crveno brzo	Robotski čistač stoji	Eventualno pomerite nameštaj. Isključite robotski čistač i uklonite ga sa mesta na kom se nalazi. Ponovo ga stavite na pod i uključite.
Nameštaj koji se blago izdiže sa visine poda	Crveno brzo	Robotski čistač pokušava da se popne i zaustavlja se	Isključite robotski čistač i udaljite od predmeta o koji je zapeo. Ponovo ga stavite na pod i uključite.
Robotski čistač se zaglavio ispod komada nameštaja	Crveno brzo	Robotski čistač stoji	Isključite i izvucite robotski čistač. Ponovo ga stavite na pod i uključite.
Valjkasta četka je zahvatila neučvršćene predmete i zaglavila se	Crveno polako	Robotski čistač stoji	Isključite robotski čistač i okrenite ga na drugu stranu. Pažljivo izvadite zaglavljene predmete, koji mogu biti: igračke, komadi odeće ...
Robotski čistač se nakon punjenja baterije i isisavanja prljavštine iz posude ne pokreće	Crveno polako	Posuda za prljavštinu je puna	Ispraznite je i očistite.
	Crveno polako	Valjkasta četka je previše zaprljana	Očistite je.
	Crveno polako	Valjkasta četka je zaglavljena	Pažljivo izvadite zaglavljene predmete iz valjkaste četke.
	Crveno polako	Valjkasta četka nije pravilno nameštena	Proverite položaj valjkaste četke.

Problem	Displej	Posledica	Otklanjanje
	Crveno polako	Usisni otvor stanice je začepljen	Proverite usisni otvor stanice i uklonite predmete koji su ga začepili.
Robotski čistač se po tepihu kreće neravnomerno, jako se njišući gore-dole	Zeleno Stalno svetlo	Neravnomerno čišćenje	Takav način vožnje po tepisima visine > 20 mm je normalan.
Robotski čistač se kreće samo putanjom zvezdastog oblika	Zeleno Stalno svetlo	Čisti se samo određeno područje odnosno mesto	Očistite senzore za prašinu mekom krpom ili četkom.
Robotski čistač ne može da pronađe stanicu	Zeleno polako	Stanica stoji na nezgodnom mestu u prostoriji	Premestite stanicu na neko povoljnije mesto, imajući u vidu instrukcije za postavljanje.
Robotski čistač ne može da pristane na stanicu	Zeleno polako	Iz posude za prljavštinu robotskog čistača se ne isisava prljavština	Proverite položaj poklopca posude za prljavštinu. Stanicu postavite na ravno. Montirajte dovoznu rampu na stanicu.
Robotski čistač je pokupio vlažnu prljavštinu	–	Valjkasta četka i pljosnati filter u robotskom čistaču su se slepili	Izvadite valjkastu četku i pljosnati filter i temeljno ih očistite. Pažnja: Ne koristite vlažne filtere.
Robotski čistač tokom čišćenja škripi	–	Rezultat čišćenja je loš	Valjkasta četka nije pravilno nameštena. Isključite robotski čistač i proverite položaj četke.
Rezultat čišćenja je loš	–	Valjkasta četka je istrošena	Zamenite valjkastu četku.
Robotski čistač se zaglavio u stanici	Stanica: svi LED indikatori trepere	Robotski čistač se nakon isteka vremena punjenja zadržava u stanici	Uklonite predmet koji blokira. Isključite i ponovo uključite stanicu. Obratite se ovlašćenoj servisnoj službi!
Interni ili eksterni kratak spoj kontakata za punjenje	Stanica: svi LED indikatori trepere	–	Obratite se ovlašćenoj servisnoj službi!

Izjava o usklađenosti sa propisima EZ

Ovim izjavljujemo da ovdje opisana mašina po svojoj koncepciji i načinu izrade, sa svim njenim modelima koje smo izneli na tržište, odgovara osnovnim zahtevima dole navedenih propisa Evropske Zajednice o sigurnosti i zdravstvenoj zaštiti. Ova izjava prestaje da važi ako se bez naše saglasnosti na mašini izvedu bilo kakve promene.

Proizvod: Robo Cleaner

Tip: RC 3000

Odgovarajuće EZ-direktive:

2006/95/EZ

2004/108/EZ

Primenjene usklađene norme:

EN 55014-1: 2006 + A1: 2009

EN 55014-2: 1997 + A2: 2008

EN 60335-1

EN 60335-2-2

EN 61000-3-2: 2006 + A2: 2009

EN 61000-3-3: 2008

EN 62233: 2008

Primenjeni nacionalni standardi:

-

Godina dobijanja CE oznake

2004

Potpisnici rade po nalogu i sa ovlašćenjem posloводства.



H. Jenner
CEO



S. Reiser
Head of Approbation

Opunomoćeni za izradu dokumentacije:
S. Reiser

Alfred Kärcher GmbH & Co. KG

Alfred-Kärcher-Str. 28 - 40

71364 Winnenden (Germany)

Tel.: +49 7195 14-0

Faks: +49 7195 14-2212

Winnenden, 2010/12/01

Često postavljana pitanja i odgovori

Na kakvim podlogama robot može da čisti?

Možete da ga koristite na svim mekanim površinama poput tepiha, kao i na tvrdim površinama (na pločicama, parketu, itd.). Uređaj je samo uslovno prikladan za ekstremno visoke tepihe (> 20 mm). Pokretna ivica za metenje automatski se prilagođava različitim vrstama podnih obloga.

Da li je problem ukoliko je nameštaj izdignut od poda?

Ne, zahvaljujući svojoj kompaktnoj i pljosnatoj konstrukciji robot može da čisti i ispod delova nameštaja kao što su npr. krevet, kauč ili ormar.

Na koji način robot prevozi prikupljenu prljavštinu do stanice?

Robot ima posudu za prljavštinu koja se u stanici redovno prazni.

Kako se iz stanice uklanja prljavština?

U stanici se prljavština sakuplja u uobičajenu filtersku vrećicu (2 litra). Intervali zamene su fleksibilni i prikazuju ih indikatori na ekranu tako da korisnik može u pravom trenutku da ih uoči.

Koliko prljavštine može robot da pokupi?

Posuda za prljavštinu je kod normalnog zaprljanja dovoljna za jedan sat čišćenja. Ako to u pojedinim slučajevima nije dovoljno, robot se jednostavno ranije vraća u stanicu, prazni sadržaj posude i nastavlja sa radom.

Na koji način robot skuplja prljavštinu?

Metenjem sa usisavanjem prljavština se sprovodi u odgovarajuću posudu u robotskom čistaču.

Može li robot u stanu odnosno kući da čisti bez nadzora?

Da, to je zasigurno moguće.

Robot je samostalan sistem i nije mu potreban nadzor; njegova posuda za prljavštinu se prazni u stanici.

Koliko je vremena potrebno za punjenje baterija robotskog čistača odnosno za njegovu pripremu za rad?

Vreme punjenja se kreće između 15 do 60 minuta, što zavisi od napunjenosti baterije pre samog punjenja. Prilikom prvog puštanja u rad robotu je svakako potrebno duže vreme punjenja.

Kojom brzinom se kreće robot?

Uobičajena brzina kretanja robota je 20 cm u sekundi. Na jače zaprljanim mestima je zbog intenzivnijeg čišćenja brzina upola manja. Isto se događa i pri povratku do stanice kako bi se omogućilo što preciznije manevrisanje.

Koliko kvadratnih metara površine robot može da očisti u jednom satu?

Robot čisti do 15 kvadratnih metara po satu. Mnoga mesta, a pre svega intenzivno korišćeni prometni putevi, čiste se višestruko iz različitih pravaca.

Kada robot zna da mora da se vrati do stanice?

Robot se vraća do stanice kada napon baterije dostigne određeni nivo ili kada se napuni posuda za prljavštinu.

Koliko dugo traje isisavanje prljavštine iz posude robota u stanici?

Isisavanje traje oko 30 sekundi.

Gde se robot programira? Na šta treba da se obrati pažnja?

Robot može samo da se uključi ili isključi. Na stanici postoji mogućnost predizbora trajanja čišćenja. Osim toga je moguće zadati da robot više ne napušta stanicu nakon sledećeg dolaska do nje (funkcija parkiranja).

Po kakvom principu se robot kreće?

Robot se po prostoriji kreće proizvoljnom putanjom. Ako naleti na prepreku, menja svoj pravac kretanja pod proizvoljnim uglom, nakon čega se kreće pravolinijski sve dok ne naiđe na sledeću prepreku.

Koja pomoćna sredstva za zaobilazanje prepreka ima robot?

Pomoću senzora prepoznaje stepenice i ne može da padne niz njih.

Poseban program za prepoznavanje resa tepiha pomaže da se ne uplete u njih. Zahvaljujući različitim uglovima okretanja i vožnje robot može da izađe i iz uskih čoškova prostorije.

Kako robot najefikasnije radi (čišćenje sobe ili celog sprata)?

Robot najefikasnije radi u sobi, tj. onda kada se stanica i robot nalaze u istoj prostoriji. Time se pri povratku u stanicu skraćuje vreme koje je robotu potrebno da je pronađe, čime je udeo efektivnog vremena čišćenja najveći.

Kod čišćenja celih spratova stanicu bi trebalo postaviti na centralno mesto u stanu, kako bi robot mogao bez problema da se vrati do nje.

Da li se i čoškovi čiste bez problema (budući da je robot okrugao)?

Ne, ali se učestalim čišćenjem znatno smanjuje stvaranje prljavštine. Time se efikasno sprečava nakupljanje prljavštine u čoškovima.

Šta se događa na stepenicama ili pragovima?

Stepenice: Robot radi pomoću optičkih senzora koji registruju pragove i daju mu signal da mora da promeni svoj pravac kretanja.

Pragovi: Robot sasvim dobro u oba smera prelazi preko tvrdih pragova visine do 10 mm kao i mekih visine do 20 mm.

Pažnja:

Nemojte stavljati niti prebacivati nikakve neučvršćene predmete (npr. novine, odeću) preko stepenica i pragova, jer se time može poremetiti rad senzora. – Opasnost od pada!

Mogu li se oštetiti komadi nameštaja ili drugi predmeti po kući?

Ne, nameštaj i drugi delovi enterijera se ne oštećuju.

Međutim, treba imati u vidu da robot može da udari i pomeri lagane, lomljive predmete, odnosno da može povući za kabl i srušiti na pod (npr. telefon). Ovde je važno da se prostorija pripremi u skladu sa "potrebama robota".

Kako kućni ljubimci reaguju na robota?

Budući da robotski čistač nije glasan i ne radi pomoću ultrazvuka, ne očekuju se problemi sa kućnim ljubimcima.

Samostalno kretanje robota u većini slučajeva dovodi samo do neverice.

Na šta treba obratiti pažnju kada su u pitanju deca?

Robot ne bi smeo da radi bez nadzora kada se u istoj prostoriji igraju deca. Robot se može mehanički oštetiti kada se deca voze na njemu.

Zašto se robot u određenim situacijama zaustavlja?

Robot se samo do određenog stepena može sam osloboditi iz zapetljanih situacija, npr. nagomilani kablovi mogu dovesti do bezizglednih pokušaja manevrisanja. U takvom slučaju treba ga na neko vreme isključiti. Na robotu tada počinje brzo da treperi crveni indikator. Postavite robotski čistač na slobodnu površinu pa ga isključite i ponovo uključite. Nakon toga će on bez problema da nastavi sa čišćenjem.

Kako pravilno da premestim svog robota?

Robotski čistač možete obema rukama dignuti sa poda ili jednom rukom uhvatiti za otvore četke.

Šta se događa kada robot pokupi vlažnu prijavštinu?

Posledica toga je slepljivanje filtera. U tom slučaju je neophodno da se filter izvadi iz robota i očistiti (vidi pog. 11 "Čišćenje pljosnatog filtera").

Šta može da se dogodi u slučaju da se robot zaglavi za vreme mog odsustva?

Ne može se dogoditi ništa. Robot ostaje da stoji na istom mestu i signalizira da se zaglavio. Ako ne svetli nikakvo svetlo, to znači da su se ispraznile baterije i da ih treba napuniti.

Съдържание

Общи указания	5
Употреба по предназначение	5
Опазване на околната среда	6
Гаранция	6
Указания за безопасност	6
Описание на уреда	7
Функция и начин на работа	7
Подготовка за пускане в експлоатация	8
Монтиране на рампата за качване на станцията	8
Указания за разполагане на станцията	8
Експлоатация	9
Подготовка за почистване то	9
Полезни съвети	9
Пускане в експлоатация	10
Избор на продължителността на почистване	10
Тих режим на работа (Quiet mode)	11
Програми за придвижване	11
Паркиране на почистващия робот	11
Край на работата / Изключване	12
Грижи и поддръжка	12
Станция за почистващия робот	12
Почистващ робот	12
Технически данни	14
Станция за почистващия робот	14
Почистващ робот	14
Отстраняване на стари уреди и батерии като отпадъци	14
Демонтаж на батерията и отстраняване като отпадък	14
Помощ при проблеми	15
Декларация за съответствие на ЕО	17
Често задавани въпроси и отговори	17

Общи указания

Уважаеми клиенти,



Преди първото използване на Вашия уред прочетете това оригинално инструкция утъване за работа, действайте според него и го запазете за по-късно използване или за следващия притежател.

Употреба по предназначение

RoboCleaner е съставен от два модула; **станция** и задвижван от акумулираща батерия **почистващ робот**.

- Той е предвиден за напълно автоматично почистване на закрито и може да бъде използван върху всякакви стандартни подови настилки за автономно, постоянно поддържащо почистване.
- Този уред е разработен за частна употреба и не е предвиден за натоварванията на промишлената употреба.

Използвайте RoboCleaner само:

- за почистване на текстилни – и твърди подови настилки в частни домакинства.

Внимание: За избягване на надрасквания на много чувствителни подови настилки (напр. мек мрамор), моля първо да тествате на не забележимо място.

RoboCleaner **не** бива да се използва за почистване:

- на мокри подови настилки.
- на перални или други влажни помещения.
- на стълби.
- на плотове на маси и полици.
- на мази и тавани.
- на складови помещения, индустриални сгради и т.н.
- на открито.

Производителят не поема гаранция за евентуални повреди, които са причинени поради използване не по предназначението или неправилно обслужване.

Опазване на околната среда



Опаковъчните материали могат да се рециклират. Моля не хвърляйте опаковките при домашните отпадъци, а ги предайте на вторични суровини с цел повторна употреба.



Старите уреди съдържат ценни материали, подлежащи на рециклиране, които могат да бъдат употребени повторно. Батериите и акумулаторите съдържат вещества, които не бива да попадат в околната среда. Поради това моля отстранявайте старите уреди, батериите и акумулаторите посредством подходящи за целта системи за събиране.

Отстраняване като отпадък на филтъра и филтърната торба

Филтърът и филтърната торба са произведени от материали, които не са опасни за околната среда.

Ако те не съдържат засмукани субстанции, които са забранени за домакинските отпадъци, могат да бъдат отстранени заедно с нормалните домакински отпадъци.

Указания за съставките (REACH)

Актуална информация за съставките ще намерите на:

www.kaercher.com/REACH

Гаранция

Във всяка страна важат гаранционните условия, публикувани от оторизираната от нас дистрибуторска фирма. Евентуални повреди на Вашия уред ще отстраним в рамките на гаранционния срок безплатно, ако се касае за дефект в материалите или при производство. В гаранционен случай се обърнете към дистрибутора или най-близкия оторизиран сервиз, като представите касовата бележка.

(Адресите ще намерите на задната страница)

Указания за безопасност

Забранена е работата в помещението:

- които са подсигурени с алармена инсталация или датчици за движение.
- в които въздухът съдържа газове на бензин, нефта, разреждители за бои, разтворители, петрол или спирт (опасност от експлозия).
- с горящ огън или жар в откритата камина без наблюдение.
- с горящи свеци без наблюдение.

⚠ Опасност

- Свързвайте уреда само към променлив ток. Напрежението трябва да съответства на цитираното върху табелката на уреда напрежение.
- Преди всяка употреба проверявайте мрежовия кабел с щепсела за повреди. Повреден мрежови кабел трябва незабавно да се замени от оторизиран сервиз/специалист – електротехник.
- Никога не докосвайте мрежовия кабел и щепсела с влажни ръце.
- Мрежовия кабел да се хваща само за щепсела, да не се дърпа от контакта за кабела.
- Дръжте опаковъчното фолио далече от деца, съществува опасност от задушаване!

⚠ Внимание

- Този уред не е предназначен за употреба от лица (включително деца) с ограничени психически, сензорни и умствени способности или с недостатъчен опит и/или с недостатъчни познания, освен ако не се контролират от отговорно за тяхната сигурност лице или са получили от него инструкции, как да използват уреда. Децата би трябвало да се наблюдават, за да се гарантира, че не си играят с уреда.
- Могат да се използват само принадлежности и резервни части, които

са позволени от KÄRCHER. Оригиналните принадлежности и оригинални резервни части гарантират сигурната и безпроблемна работа на уреда.

- Ремонтът на уреда е позволен само от оторизиран сервиз.
- Уредът да се изключва след всяко използване или преди всяко почистване/поддръжка.

Предпазливост

- Уредът съдържа въртящ се вал на четките, в никакъв случай по време на експлоатация да се се бърка върте с пръсти или инструменти!
- По време на режима на почистване децата не бива да бъдат оставяни сами с почистващия робот.
- Не заставайте или не сядайте върху станцията респ. почистващия робот.
- Има опасност от препъване поради придвижващия се почистващ робот.
- Поради сблъсък с почистващия робот могат да паднат предмети „също предмети върху маси или малки мебели).
- Почистващият робот може да се закачи на висящи телефонни кабели, електрически кабели, покривки за маса, шнурове, колани и т.н. Това може да доведе до падане на предмети.

Указания за режима на зареждане на станцията за зареждани и почистващия робот

- С приспособлението за зареждане на станцията е позволено само зареждането на почистващия робот.
- Зареждането на акумулиращите батерии на почистващия робот е позволено само на приспособление за зареждане на станцията.
- **Опасност от късо съединение!** Дръжте проводимите предмети (напр. отвертки или подобни) далече от контактите за зареждане.

Описание на уреда

Функция и начин на работа

RoboCleaner е съставен от два модула; **станция** и задвижван от акумулираща батерия **почистващ робот**.

Почистващ робот

Мобилният почистващ робот получава своята енергия от вградените презареждащи се акумулиращи батерии. С едно зареждане на акумулиращите батерии може да се почиства до 60 минути.

Почистващият робот е свързан със станцията с помощта на инфрачервени лъчи. Щом зарядът на акумулиращите батерии спадне, той сам търси станцията, за да се зареди. При по-продължително търсене той изключва почистващите агрегати, за да спести енергия при търсенето.

Почистващият робот се придвижва по случаен принцип, щом стигне до препятствия, той променя посоката си под произволен ъгъл. Той се движи на право, докато срещне следващото препятствие.

Плоската конструкция на почистващия робот му позволява да почиства и под мебели като легла, дивани и шкафове. Почистващият робот работи с оптични сензори (сензори за падане), които разпознават стълби и прагове и избягват паданията.

Почистващият робот има 4 програми за придвижване и така може да се адаптира към различни замърсявания на пода. Управлението се извършва автоматично с помощта на сензори в резервоара за отпадъци, в зависимост от разпознавателната степен на замърсяване.

Станция за почистващия робот

В станцията се зареждат акумулиращите батерии на почистващия робот и се изсмукват отпадъците от резервоара за отпадъци. Отпадъците се събират във филтърни торбички (2 л).

След времето за зареждане роботът са мостоятелно напуска станцията и продължава процеса на почистване.

Обслужващи елементи

Вижте схемите на страни те на отваряне!



Станция за почистващия робот

- 1 Дръжка за носене, сгъваема
- 2 Удълбочение за хващане за отваряне на капака на филтъра
- 3 Обслужващ панел на станцията
- 4 Бутон на станцията ВКЛ / ИЗКЛ
- 5 Предавател на инфрачервени лъчи
- 6 Засмукващ отвор
- 7 Рампа за качване на почистващия робот (за прикачване към станцията)
- 8 Контакти за зареждане
- 9 Захранващ кабел

Обслужващ панел на станцията (3)

- A Контролна лампа (зелена) – паркиране на почистващия робот
- B Бутон „Паркиране на почистващия робот“ – Вкл/Изкл
- C Бутон „Избор на продължителността на почистване“
- D Контролна лампа (зелена) – 3 часа почистване
- E Контролна лампа (зелена) – 6 часа почистване
- F Контролна лампа (зелена) – 9 часа почистване
- G Контролна лампа (зелена) – постоянно почистване
- H Контролна лампа (червена) – пълен филтър
- I Бутон „Тих режим на работа (Quiet mode)“ – Вкл/Изкл
- J Контролна лампа (зелена) – тих режим на работа

Почистващ робот

- 10 Бутон „Включване на почистващия робот“
- 11 Бутон „Изключване на почистващия робот“

- 12 Светещи индикации (Зелено - работа/ червено - повреда)
- 13 Контакти за зареждане
- 14 Приемник на инфрачервени лъчи
- 15 Амортисьор
- 16 Валяк с четка
- 17 Сензори за падане (4x)
- 18 Акумулиращи батерии (2x)
- 19 Заклучващ лост на резервоара за отпадъци (2x)
- 20 Капак на резервоара за отпадъци
- 21 Резервоар за отпадъци

Подготовка за пускане в експлоатация

Разпакувайте уреда



Опаковъчните материали могат да се рециклират. Моля не хвърляйте опаковките при домашните отпадъци, а ги предайте на вторични суровини с цел повторна употреба.

Фигура 1

- При разпакуването проверете дали всички части са налице. Ако липсват части или при разпакуването установите транспортни дефекти, незабавно уведомете Вашия търговец.

Монтиране на рампата за качване на станцията

Фигура 2

- Дръжте рампата за окачване косо. Поставете гнездата на станцията върху палците на рампата за качване.
- Притиснете станцията и рампата за качване надолу, докато връзката се фиксира.

Указания за разполагане на станцията

Позицията на станцията трябва да се избере така, че да има възможност почистващият робот отново и отново да преминава през инфрачервения направляващ

лъч, за да може роботът без проблем да се връща до станцията.

Фигура 3

→ Окачете захранващия кабел в куките за кабела, внимавайте мрежовият кабел да преминава през отвора на корпуса.

Указание: *Развийте захранващия кабел колкото е необходимо.*

→ Разположете станцията на равно място.

Внимание:

При галерии и начало на стълби вътрешните ъгли трябва да бъдат подсигурени, ако височината на падане под перилата е по-голяма от 10 см.

→ Поставете щепсела в подходящ контакт.

Почистване на помещение

Фигура 4

→ Разположете станцията в помещението за почистване, например както е показано на изображението.

Указание: *Адаптирането към различни размери на помещения е възможно с помощта на продължителността на почистване (вижте „Избор на продължителността на почистване“).*

Почистване на етаж

Фигура 5

→ Изберете местото за разполагане на станцията така, че за почистващия робот да е лесно да достигне до ня колко помещения.

Указание: *Настройте необходимата продължителност на почистване (вижте глава „Избор на продължителността на почистване“).*

Внимание:

При галерии и начало на стълби вътрешните ъгли трябва да бъдат подсигурени, ако височината на падане под перилата е по-голяма от 10 см.

Указание: *При преход от помещение към помещение с праг между 2 см и 8 см почистващият робот може да слиза надолу по време на работа, но не и да се изкачва.*

Експлоатация

Подготовка за почистването

Внимание:

Преди работа на почистващия робот моля да се погрижите за това, на пода, на стълбите или праговете да няма препятствия.

Препятствия могат да бъдат например:

- вестници, книги, списания, хартия
- дрехи, играчки, CD
- пластмасови торбички
- бутилки, стъклени чаши
- завеси на пода
- постелки за баня

Препятствия не представляват:

- отделни кабели в помещението
- прагове на врати с височина до 1 см
- ресни на килими по-къси от 1 см

Полезни съвети

- Наблюдавайте почистващия робот при първите работи по поддръжката. Препятствията, които не могат да бъдат преодолені, трябва да се отстраняват своевременно. По този начин ще избегнете ненужните прекъсвания.
- Преди да използвате почистващия робот, подредете помещението така, като че ще почиствате с прахосмукачка. Не оставяйте отделни предмети на пода.
- Свържете висящите кабели, шнулове или завеси нагоре, за да избегнете изтеглянето им надолу.

- Внимавайте, акумулиращата батерия да е заредена напълно, ако ще съхранявате уреда по-дълго от 4 месеца.
- Настройте на станцията функцията „Тих режим на работа (Quiet mode)“, ако не желаете да бъдете смущавани по време на гледане на телевизия или телефониране.
- При почистване на едно помещение внимавайте за това, всички врати да бъдат затворени.
- При почистването на един етаж внимавайте за това, почистващият робот да не попада зад врати.
- Най-добрият момент за изключване на почистващия робот е, когато той се намира в станцията за зареждане (след изсмукване на резервоара за отпадъци).

За да се запознаете по-добре с RoboCleaner, Ви препоръчваме, преди пускане в експлоатация да вземете под внимание глава „Често поставяни въпроси и отговори“ в края на инструкцията.

Пускане в експлоатация

Фигура 6

→ Включете станцията.

Контролната лампа за постоянно почистване свети.

Фигура 7

→ Разположете почистващия робот на пода пред станцията.

Фигура 8

→ Включете почистващия робот.

Указание: *Почистващият робот винаги първо се придвижва до станцията, за да изпразни резервоара за отпадъци, да провери състоянието на зареждане на акумулиращите батерии и ако е необходимо, да се зареди. След това почистващият робот започва своя ход на почистване.*

Контролни лампи на почистващия робот

Зелена	Постоянна светлина	Ход на почистване
	Бавно мигане	Почистващият робот търси станция
	Бързо мигане	Акумулиращите батерии се зареждат
Червена	Вижте глава „Помощ при повреда“	

Пускане в експлоатация след продължителен престой или празна акумулираща батерия

Ако почистващият робот бъде пуснат в експлоатация с напълно изпразнена акумулираща батерия, уредът не дава признаци за функциониране. Тогава постъпете по следния начин, за да можете да използвате уреда:

Фигура 9

→ Поставете почистващия робот на станцията и натиснете контактите за зареждане за ок. 60 секунди към контактите за зареждане на станцията, при това се засмукват отпадъците от резервоара.

→ Поставете почистващия робот на 50 см пред станцията и го включете.

Указание: *Почистващият робот навлиза самостоятелно в станцията и се зарежда. Времето за зареждане е ок. 60 минути.*

Избор на продължителността на почистване

Изберете на станцията времето за почистване с помощта на долната таблица. (Основна настройка: Непрекъснат режим на работа).

Фигура 10

→ Натиснете бутона „Избор на продължителността на почистване“, докато се настрои желаната продължителност на почистване.

Указание: Контролните лампи показват желаната продължителност на почистване.

Избор на продължителността на почистване	
натискане 1 път	продължителност на почистване 3 часа за помещения по-малки от 45 м ²
натискане 2 пъти	продължителност на почистване 6 часа за помещения от 45 - 90 м ²
натискане 3 пъти	продължителност на почистване 9 часа за помещения от 80 - 135 м ²
натискане 4 пъти	отново непрекъснат режим на работа (основна настройка)

Процесът на почистване започва. Щом изтече избраното време за почистване, след изпразване и зареждане почистващият робот застава изключен пред станцията.

Тих режим на работа (Quiet mode)

Идеален за ход на почистване през нощта или във Ваше присъствие.

Фигура 11

➔ Натиснете бутон „Тих режим на работа (Quiet mode)“.

Контролната лампа свети. Станцията изпразва почистващия робот, работи в период от време от 8 часа с намалено ниво на шума и намалена мощност. След това станцията се връща на нормален режим на работа.

Програми за придвижване

Почистващият робот има четири програми за придвижване, за да може да се адаптира към различни замърсявания

на пода. Колкото по-мръсен е подът, толкова по-интензивно се почиства. Изборът на програма за почистване се управлява с помощта на сензори в резервоара за отпадъци, в зависимост от разпознатата степен на замърсяване. Изборът се извършва **автоматично** и не се изписва. Щом замърсяването намалее, отново се избира 1. програма за придвижване.

Програми за придвижване на почистващия робот

1	Нормално почистване <i>Придвижва се по случаен принцип с нормална скорост.</i>
2	Отделно, нормално замърсено място <i>Бавно придвижване над замърсеното място.</i>
3	Отделно, силно замърсено място <i>Бавно придвижване напред / назад над замърсеното място.</i>
4	Замърсена зона с голяма площ <i>Бавно придвижване под формата на звезда със струя над замърсената зона.</i>

Паркиране на почистващия робот

Ако почистващият робот трябва да приключи работата си след следващия процес на зареждане:

Фигура 12

➔ Натиснете бутон „Паркиране на почистващия робот“.

Контролната лампа свети.

Указание: След следващото връщане към станцията почистващият робот се изпразва и зарежда. След това той застава пред станцията в изключено състояние.

Край на работата / Изключване

Ако почистващият робот прекъсне веднага почистването, напр. когато трябва да бъде променено мястото на приложение:

Фигура 18

→ Първо изключете почистващия робот.

→ След това изключете станцията.

Указание:

Ако почистващият робот няма да се използва по-продължително време, преди това заредете напълно акумулиращите батерии „вижте глава „Пускане в експлоатация“).

Грижи и поддръжка

Внимание:

Преди всички дейности по поддръжката изключете станцията и почистващия робот!

Станция за почистващия робот

Смяна на филтърната торбичка на станцията

Филтърната торбичка трябва да бъде сменена, щом светне контролната лампа – филтърът е пълен.

Фигура 14

→ Отворете капака на филтъра.

Фигура 15

→ Изтеглете филтърната торбичка за планката нагоре от държача. Отстранете филтърната торбичка като отпадък с домакинските отпадъци.

Комплект резервни филтърни торбички: (5 филтърни торбички, 1 защитен филтър на мотора)

Номер за поръчки: 6.904-257.0

Фигура 16

→ Вкарайте новата филтърна торбичка докрай в държача.

Внимание: Никога не работете без поставена филтърна торбичка!

→ Затворете капака на филтъра.

Смяна на филтъра за защита на мотора

Фигура 17

→ След 5 сменени филтърни торбички сменете и филтъра за защита на мотора (съдържа се в комплекта резервни филтърни торбички).

Почистващ робот

Почистване на колелата

→ Почистете ходовите повърхности на колелата, ако са замърсени.

Частиците замърсявания (като напр. пясък и т.н.) могат да поленат на ходовата повърхност и след това да повредят чувствителните, гладки подови повърхности.

Започвайте дейностите по поддръжката на почистващия робот със следните стъпки:

→ Изпразнете резервоара за отпадъци, вижте глава „Пускане в експлоатация“.

→ Отворете резервоара за отпадъци: Завъртете почистващия робот и го поставете на мека подложка.

Фигура 18

Отворете двата заключващи лоста на резервоара за отпадъци.

Фигура 19

Повдигнете капака на резервоара за отпадъци.

Почистване на плоския филтър

Преди всяка смяна на филтърната торбичка на станцията почиствайте плоския филтър на почистващия робот.

→ Изпразнете резервоара за отпадъци и го отворете (вижте предното описание).

Фигура 20

→ Свалете плоския филтър от резервоара за отпадъци.

→ Изтупайте плоския филтър или го почистете с малка мека четка.

Фигура 21

- Отново поставете плоския филтър, планките трябва да сочат по посока на заключващия лост.

Демонтаж / почистване / смяна / монтаж на валияка с четки

- Изпразнете резервоара за отпадъци и го отворете (вижте предното описание).

■ Демонтиране на валияка с четки

Фигура 22

- Изтеглете валияка с четки от десния водач.

След това изтеглете валияка с четки от страничния държач.

■ Почистване на валияка с четки

Замърсеният валияк с четки се почиства автоматично при всяка операция на почистване в станцията. Останалите косми и завити влакна могат да бъдат отстранени ръчно.

Фигура 23

- Изрежете с ножица по продължение на режещия ръб на валияка с четки.
- Отстранете завитите влакна и косми.

■ Сменете валияка с четки

- Сменете валияка с четки, когато четината се износи.

Резервен валияк с четки:

Номер за поръчки: 4.250-075.0

Фигура 24

■ Монтаж на валияка с четки

- Поставете валияка с четки първо в левия държач.
- След това натиснете валияка с четки с куката надолу в десния водач, внимавайте за правилното фиксиране.

Почистване на сензорите за прах

- Изпразнете резервоара за отпадъци и го отворете (вижте предното описание).

Фигура 25

- Почистете сензорите за прах с мека кърпа и мека четка.

Приключвайте дейностите по поддръжката на почистващия робот със следните стъпки:

- Монтирайте капака на резервоара за отпадъци:

Фигура 26

Поставете капака на резервоара за отпадъци.

Фигура 27

Затворете двата заключващи лоста. Натиснете допълнително отпред капака и по този начин гарантирайте, че резервоарът за отпадъци е затворен сигурно.

Смяна на акумулиращите батерии

Фигура 28

- Развийте болтовете на двете акумулиращи батерии и извадете старите акумулиращи батерии.
- Поставете новите акумулиращи батерии и ги завийте добре.

Резервна акумулираща батерия (1 брой):

Номер за поръчки: 4.810-012.0

Технически данни

Станция за почистващия робот

Работно напрежение 1~50 Hz	220 - 240 V
Мощност на всмукване	600 W
Шум (Quiet Mode)	60 (54) dB(A)
Обем на филтърната торбичка	2 l
Размери	500 x 250 x 230 mm
Тегло	5,8 kg

Почистващ робот

Напрежение на акумули- ращите батерии	12 V
Капацитет на акумулира- щите батерии	1,7 Ah
Тип батерия	NiMH
Време за зареждане на акумулиращите батерии	10 - 20 min
Време за почистване за едно зареждане на акуму- лиращата батерия, до	60 min
Обем на резервоара за от- падъци	0,2 l
Размери	ø 280 x 105 mm
Тегло	2,0 kg

Отстраняване на стари уре- ди и батерии като отпадъци

Почистващият робот съдържа 2 монти-
рани акумулиращи батерии, те трябва
да бъдат демонтирани преди отстраня-
ване на стария уред като отпадък.

→ Моля отстранете стария уред като
отпадък опазвайки околната среда.

Демонтаж на батерията и отстра- няване като отпадък

→ Демонтирайте двете акумулиращи
батерии, вижте глава „Смяна на аку-
мулиращите батерии“.

→ Отстранявайте акумулиращите бате-
рии като отпадък опазвайки околната
среда (на местата за събиране или
при търговеца).

Опасност!

**Не отваряйте батерията, същест-
вува опасност от късо съединение,
допълнително могат да изтекат
дразнещи пари или разяждащи течнос-
ти.**

**Не излагайте батерията на силни
слънчеви лъчи, жега или огън, съ-
ществува опасност от експлозия.**

Помощ при проблеми

Индикации на контролните лампи:		
Зелена	Постоянна светлина	Нормално работно състояние
	Бавно мигане	Почистващият робот търси станция
	Бързо мигане	Акумулиращите батерии се зареждат
Червена	Бързо мигане	Почистващият робот е заседнал
	Бавно мигане	Почистващият робот е замърсен
Червена	Постоянна светлина	Обърнете се към оторизиран сервиз!

Проблем	Индикация	Последствие	Отстраняване
Почистващият робот не може да излезе от ниша с мебели	Червена бързо	Почистващият робот спира	Евент. разместете мебелите. Изключете почистващия робот и го изнесете от нишата с мебели. Поставете го отново на пода и го включете.
Мебели с плавен наклон	Червена бързо	Почистващият робот застава на място и спира	Изключете почистващия робот и го отстранете от предмета, върху който е застанал. Поставете го отново на пода и го включете.
Почистващият робот е заседнал под предмети от обзавеждането	Червена бързо	Почистващият робот спира	Изключете почистващия робот и го освободете. Поставете го отново на пода и го включете.
Отделни предмети са поети от валеяка с четки и го блокират	Червена бавно	Почистващият робот спира	Изключете почистващия робот и го завъртете. Отстранете внимателно блокиращите предмети, отделни предмети могат да бъдат: играчки, дрехи,...
Почистващият робот спира след операцията на зареждане / засмукване	Червена бавно	Резервоарът за отпадъци е пълен	Изпразнете резервоара за отпадъци и го почистете.
	Червена бавно	Валежът с четки е твърде силно замърсен	Почистете валеяка с четки.
	Червена бавно	Валежът с четки е блокиран	Освободете валеяка с четки от блокиращите предмети.
	Червена бавно	Валежът с четки не е поставен правилно	Проверете закрепването на валеяка с четки.

Проблем	Индикация	Последствие	Отстраняване
	Червена бавно	Смукателният отвор на станцията е запушен	Проверете смукателния отвор на станцията и при запушвания го почистете
Почистващият робот преминава неравномерно по подове с килими, силно вибриране нагоре и надолу	Зелена Постоянна светлина	Неравномерно почистване	Начинът на преминаване е нормален за настилки от килими с височина на власа > 20 мм.
Почистващият робот преминава само под формата на звезда.	Зелена Постоянна светлина	Почиства се само определена зона, определено място	Почистете сензорите за прах с мека кърпа или четка.
Почистващият робот не намира станцията	Зелена бавно	Станцията е разположена неблагоприятно в помещението	Позиционирайте станцията отново, спазвайте указанията за разполагане.
Почистващият робот не се прикача към станцията	Зелена бавно	Почистващият робот не се изсмуква	Проверете закрепването на капака за резервоара за отпадъци. Разположете станцията на равно място. Монтирайте рампата за качване към станцията.
Почистващият робот е поел влажни отпадъци	–	Валякът с четки и плоският филтър са залепнали в почистващия робот	Свалете валяка с четки и плоския филтър и ги почистете основно. Внимание: Не поставяйте мокри филтри.
По време на почистването почистващият робот издава скърцащ шум	–	Резултатът от почистването е лош	Валякът с четки не е застанал добре. Изключете почистващия робот и проверете закрепването.
Резултатът от почистването е лош	–	Валякът с четки е износен	Сменете валяка с четки.
Почистващият робот е блокирал в станцията	Станция: всички светодиоди мигат	Почистващият робот спира в станцията след изтичане на времето за зареждане	Отстранете блокиращия предмет. Изключете станцията и отново я включете. Обърнете се към оторизиран сервиз!
Вътрешно или външно късо съединение на контактните ленти за зареждане	Станция: всички светодиоди мигат	–	Обърнете се към оторизиран сервиз!

Декларация за съответствие на ЕО

С настоящото декларираме, че цитираната по-долу машина съответства по концепция и конструкция, както и по начин на производство, прилаган от нас, на съответните основни изисквания за техническа безопасност и безвредност на Директивите на ЕО. При промени на машината, които не са съгласувани с нас, настоящата декларация губи валидност.

Продукт: Robo Cleaner

Тип: RC 3000

Намиращи приложение Директиви на ЕО:

2006/95/ЕО

2004/108/А

Намерили приложение хармонизиранни стандарти:

EN 55014-1: 2006 + A1: 2009

EN 55014-2: 1997 + A2: 2008

EN 60335-1

EN 60335-2-2

EN 61000-3-2: 2006 + A2: 2009

EN 61000-3-3: 2008

EN 62233: 2008

Приложими национални стандарти

Година на обозначение та ЕС
2004

Подписалите действат по възложение и като пълномощници на управителното тяло.

H. Jenner
CEO

S. Reiser
Head of Approbation

пълномощник по документацията:

S. Reiser

Alfred Kaercher GmbH & Co. KG

Alfred-Kaercher-Str. 28 - 40

71364 Winnenden (Germany)

Тел.: +49 7195 14-0

Факс: +49 7195 14-2212

Winnenden, 2010/12/01

Често задавани въпроси и отговори

Какви настилки може да почиства роботът?

Той може да се използва по всички стандартни повърхности като килими и твърди повърхности (фаянсови плочки, паркет и т.н.). Уредът е подходящ за килими с много висок влас (> 20 мм) с известни ограничения. Подвижният метящ ръб са напасва автоматично към различните подови настилки.

Проблем ли е проходимостта под мебелите?

Не, благодарение на компактната си и плоска конструкция роботът е в състояние да почиства и под мебелите като напр. легла, канапета и шкафове.

Как роботът транспортира поетите отпадъци до станцията?

Роботът притежава резервоар за отпадъци, който редовно се изсмуква от станцията.

Как отпадъците се поемат в станцията?

В станцията отпадъците се събират в стандартна филтърна торбичка (2 литра).

Интервалите за смяна са гъвкави, потребителят своевременно получава съобщение от една контролна лампа на дисплея.

Колко отпадъци може да поеме роботът?

Резервоарът за отпадъци е достатъчен за един час почистване при нормално замърсяване. Ако това не е достатъчно в отделни случаи, роботът просто се връща по-рано в станцията, изпразва съдържанието и продължава да работи.

Как се извършва поемането на отпадъците от работа?

С помощта на подкрепящо изсмукването метене отпадъците се измитат в резервоара за отпадъци на работа.

Може ли роботът да почисти жилище-то / дома без надзор?

Да, това е възможно без проблеми. Роботът е автономна система и не се нуждае от обслужване, неговият резервоар за отпадъци се изсмуква на станцията.

Колко време е необходимо на работата, докато се зареди респ. докато е готов за работа?

Времето за зареждане е между 15 и 60 минути, в зависимост от състоянието на зареждане на акумулиращата батерия преди зареждането. При първоначално пускане в експлоатация роботът със сигурност има най-дълго време за зареждане.

С каква скорост се придвижва роботът?

По стандарт роботът се движи с 20 см на секунда. На местата със силно замърсяване за повишаване на интензивността на почистване скоростта се скъсява на половина. Това става и при окончателното придвижване към станцията, за да се извърши прецизно маневриране.

Колко кв. м. площ може да почисти роботът за един час?

Роботът почиства до 15 кв. м. на час. Много места, преди всичко много използваните пътища на преминаване, се почистват многократно от различни посоки.

Как роботът разбира, кога трябва да отиде до станцията?

Роботът се придвижва до станцията, щом напрежението на акумулиращите батерии достигне определено ниво или когато резервоарът за отпадъци се напълни.

Колко дълго продължава изсмукването на работата на станцията?

Изсмукването продължава около 30 секунди.

Къде се програмира роботът? За какво трябва да се внимава?

Роботът може само да бъде включен или изключен. На станцията има възможност за предварителен избор на продължителността на почистване. Освен това може да се зададе предварително, след следващото отиване до станцията роботът да не я напуска повече (функция паркиране).

На какъв принцип се придвижва роботът?

Роботът преминава през помещението по случаен принцип. Щом се сблъска с препятствие, той променя посоката си под произволен ъгъл и се движи в права посока, докато не срещне следващото препятствие.

Какви помощни средства притежава роботът, за да се справи с препятствията?

С помощта на сензори роботът разпознава стълби и не може да падне.

С помощта на специална програма за ресните на килимите той не засяда на ресните.

Благодарение на различните ъгли на завъртане и преминаване той излиза и от най-тесните ъгли.

Как роботът работи най-ефективно (в помещения, на етажи)?

Роботът работи най-ефективно в помещения, т.е. станцията и роботът са в едно и също помещение. По този начин времето за търсене при връщане към станцията е късо, а времето за ефективно почистване е най-голямо.

При почистване на цели етажи станцията трябва да бъде разположена на централно място, за да може да бъде лесно достъпно за работата.

Почистват ли се ъглите без проблеми (роботът е кръгъл)?

Не, но благодарение на постоянното почистване образуването на отпадъци се намалява силно. По този начин ефективно се намалява натрупването на отпадъци в ъглите.

Какво се случва на стълби/прагове?

Стълби: Роботът работи с оптични сензори, които регистрират праговете на стъпалата и дават на робота сигнал, че трябва да промени посоката си.

Прагове: Роботът преодолява както твърди прагове до 10 мм както и меки прагове до 20 мм в двете посоки.

Внимание:

Не оставяйте отделни предмети (напр.: вестници, дрехи) по стълби и прагове, тъй като така ще се наруши функцията на сензорите. – Опасност от падане!

Може ли да се стигне да увреждания на мебели и т.н.?

Не, не настъпват увреждания по предметите от обзавеждането. Във всеки случай трябва да се внимава, леките и чупливи предмети да не бъдат блъснати и изместени от робота респ. да не бъдат захванати за кабели и увлечени под мебелите (напр. телефони). Важно е помещението да бъде "подготвено за робота".

Как реагира на робота домашните любимци?

Тъй като роботът е тих и не работи с ултразвук, не бива да се очакват проблеми с домашните любимци. Способността за самостоятелно придвижване най-често води до недоверие към него.

Какво трябва да се вземе под внимание при децата?

Роботът не бива да се оставя без надзор, когато децата играят в същото помещение. Могат да се очакват механични увреждания, ако децата седнат да се возят на робота.

Защо роботът спира при някои ситуации?

Роботът може да се освобождава само до известна степен от трудни ситуации, напр. натрупаните кабели могат да доведат до опити за маневриране без изход. Ако случаят е такъв, роботът се изключва след известно време. Тогава на роботът свети сигналът „червено бързо“.

Отстраняването на проблема е лесно, роботът се поставя на свободна площ и се изключва и включва отново. След това ходът на почистване продължава без проблеми.

Как да транспортирате правилно Вашия робот?

Вие можете да повдигнете робота с две ръце от пода или да го хванете с една ръка за гнездото на четката.

Какво се случва, когато роботът е поел влажни отпадъци?

Това води до залепване на филтъра. За целта е необходимо филтърът да бъде свален от робота и да се почисти (вижте глава „Почистване на плоския филтър“).

Какво може да се случи, когато роботът заседне във Ваше отсъствие?

Нищо не може да се случи. Роботът спира на това място и показва сигнал за засядане. Ако вече не мига светлина, акумулиращите батерии са празни и трябва да бъдат заредени отново.

Sisukord

Üldmärkusid 5
Sihipärane kasutamine 5
Keskkonnakaitse 6
Garantii 6
Ohutusalsed märkused 6
Seadme osad 7
Funktsioon ja töö põhimõte 7
Teeninduselemendid 8
Ettevalmistused kasutuselevõtuks 8
Pakkige seade lahti 8
Jaama pealesõidutee paigaldamine 8
Märkusi jaama paigutamise kohta 8
Käitamine 9
Puhastamise ettevalmistus 9
Näpunäiteid 9
Kasutuselevõtt 9
Puhastuskestvuse valimine 10
Vaikne töö (Quiet mode) 10
Liikumisprogrammid 10
Puhastusroboti parkimine 11
Töö lõpetamine / väljalülitamine 11
Korrashoid ja tehnohooldus 11
Puhastusroboti jaam 11
Puhastusrobot 11
Tehnilised andmed 12
Puhastusroboti jaam 12
Puhastusrobot 12
Vana seadme ja aku utiliseerimine 13
Monteerige aku maha ja utiliseerige 13
Abi rikete korral 14
EÜ vastavusdeklaratsioon 16
Korduvalt esitatud küsimused ja vastused 16

Üldmärkusi

Väga austatud klient,



Enne sesadme esmakordset kasutuselevõttu lugege läbi algpärane kasutusjuhend, toimige sellele vastavalt ja hoidke see hilisema kasutamise või uue omaniku tarbeks alles.

Sihipärane kasutamine

RoboCleaner koosneb kahest moodulist, **jaamast** ja akutoitel **puhastusrobotist**.

- See on ette nähtud siseruumide täisautomaatseks puhastamiseks ja seda võib kasutada kõigil levinud põrandakatetel autonoomseks, pidevaks igapäevaseks koristamiseks.
- See seade töötati välja erakasutuseks ega ole ette nähtud professionaalse kasutamisega kaasnevaks koormuseks.

Kasutage RoboCleaner'it ainult:

- tekstiilmaterjalist ja kõvade põrandakatete puhastamiseks kodumajapidamises.

Tähelepanu: Kriimustuste vältimiseks väga õrnadel põrandakatetel (nt pehmel marmoril) testige esmalt mõnes varjatud kohas.

Ärge kasutage RoboCleaner'it järgmistel juhtudel:

- määrjad põrandakatted.
- pesu- või muud niisked ruumid.
- trepid.
- lauaplaadid ja riiulid.
- keldrid või pööningud.
- laod, tööstushooned jne.
- vabas õhus.

Tootja ei vastuta võimalike kahjude eest, mis on tingitud seadme mittesihipärasest kasutamisest või valest käitamisest.

Keskkonnakaitse



Pakendmaterjalid on taaskasutatavad. Palun ärge visake pakendeid majapidamisprahi hulka, vaid suunake need taaskasutusse.



Vanad seadmed sisaldavad taaskasutatavaid materjale, mis tuleks suunata taaskasutusse. Patareid ja akud sisaldavad aineid, mis ei tohi sattuda keskkonda. Palun likvideerige vanad seadmed, patareid ja akud seetõttu vastavate kogumissüsteemide kaudu.

Filteri ja filtrikoti utiliseerimine

Filter ja filtrikott on valmistatud keskkonnasõbralikest materjalidest.

Kui need ei sisalda sisseimetud aineid, mida on keelatud panna majapidamisjätmete hulka, võib need utiliseerida tavaliste majapidamisjätmetena.

Märkusi koostisainete kohta (REACH)

Aktuaalse info koostisainete kohta leiate aadressilt:

www.kaercher.com/REACH

Garantii

Igas riigis kehtivad meie volitatud müügiesindaja antud garantiitingimused. Seadmel esinevad rikked kõrvaldame garantiiajal tasuta, kui põhjuseks on materjali- või valmistusviga. Garantiijuhtumi korral palume pöörduda müüja või lähima volitatud klienditeenistuse poole, esitades ostu tõendava dokumendi. (Aadressi vt tagaküljelt)

Ohutusalsed märkused

Kasutamine on keelatud ruumides:

- mis on kaitstud alarmseadme või liikumisanduriga.
- mille õhk sisaldab bensiini-, kütteeõli, värvilahusti, lahustite, petrooleumi või piirtuse põlevaid gaase (plahvatusoht).
- kus on lahtine tuli või hõõguvate sütega lahtises kamin ilma järelvalveta.
- kus on põlevaid küünlaid ilma järelvalveta.

⚠ Oht

- Seadet tohib ühendada ainult vahelduvvoolutoitega. Pinge peab vastama seadme tüübisildil esitatud pingele.
- Enne igakordset kasutamist tuleb toitekaablit ja pistikut vigastuste osas kontrollida. Kahjustatud toitekaabel tuleb lasta viivitamatult volitatud klienditeenindusel/elektrikul välja vahetada.
- Ärge kunagi puudutage toitekaablit ja pistikupesaga kätega.
- Võtke toitekaablist kinni ainult pistiku juurest, ärge tõmmake kaablit sellest kinni hoides pistikupesast välja.
- Hoidke pakendikiled lastele kättesaamatuna - lämbumisoht!

⚠ NB!

- Masinat ei tohi kasutada isikud (sh lapsed), kelle füüsilised, sensoorsed või vaimsed võimed on piiratud või kelle puuduvad vajalikud kogemused ja/või teadmised, v.a. mõne nende turvlisuse eest vastutava isiku järelvalve all või juhul, kui see isik on neid masina kasutamise osas juhendanud. Laste üle peab olema järelvalve tagamaks, et nad masinaga ei mängi.
- Kasutada tohib ainult tarvikuid ja varuosi, mida KÄRCHER aktsepteerib. Originaaltarvikud ja -varuosad annavad teile garantii, et seadmega on võimalik töötada turvaliselt ja tõrgeteta.
- Seadet võib remontida ainult volitatud klienditeenindus.

Seadme osad

Funktsioon ja töö põhimõte

- Lülitage masin pärast iga kasutamists ja enne iga puhastamist/hooldust välja.

Ettevaatust

- Seade sisaldab pöörlevaid harjavaltse, töö ajal ei tohi mingil juhul sõrmi või tööriistu masinasse panna!
- Ärge jätke puhastamise ajal lapis puhastusrobotiga üksinda.
- Ärge seiske ega istuge jaamal või puhastusrobotil.
- Ringliikuvast robotist tingitud komistamisohu.
- Puhastusrobotiga kokku põrgates võivad esemed ümber kukkuda (ka laual või väikestel mööbliesemetel olevad esemed).
- Puhastusrobot võib kinni jääda rippuvatesse telefonijuhtmetesse, elektrijuhtmetesse, laualinadesse, nõöridesse, vöödesse jne. See võib põhjustada esemete mahakukkumist.

Märkusi laadimisjaama ja puhastusroboti laadimiseks

- Jaama laadimisseadmega võib laadida ainult puhastusrobotit.
- Puhastusroboti akusid võib laadida ainult jaama laadimisseadmest.
- **Lühise oht!** Hoidke elektrit juhtivad esemed (nt kruvikeerajad vms) laadimiskontaktidest eemal.

RoboCleaner koosneb kahest moodulist, **jaamast** ja akutoitel **puhastusrobotist**.

Puhastusrobot

Mobiilne puhastusrobot saab toite integreeritud laetavast akust. Ühe akulaadimisega suudab puhastusrobot puhastada kuni 60 minutit.

Infrapunakiirte abil on puhastusrobot ühendatud jaamaga. Kui aku laetus väheneb, otsib robot laadimiseks iseseisvalt jaama üles. Pikema otsingu korral lülitab ta puhastusagregaadid välja, et säästa otsimisel energiat.

Puhastusrobot liigub juhuseliku põhimõttel. Takistust kohates muudab ta suvalise nurga all suunda. Ta sõidab siis niikaua otse edasi, kuni kohtab järgmist takistust. Puhastusroboti lame konstruktsioon muudab võimalikuks puhastada ka selliste mööbliesemete alt nagu voodid, sohva ja kapp.

Puhastusrobot töötab optiliste sensoritega (kukkumissensorid), mis tuvastavad trepid ja mademed ja hoiavad ära kukkumise. Puhastusrobotil on 4 liikumisprogrammi ja ta suudab kohaneda põrandal oleva väga erineva mustusega. Juhtimine toimub automaatselt prahimahutis olevate sensorite abil olenevalt tuvastatud määrumisastmest.

Puhastusroboti jaam

Jaamas laetakse puhastusroboti akuseid ja imetakse mustus puhastusroboti prahimahutist välja. Praht kogutakse filtrikotti (2 l). Pärast laadimisega lahkub ta iseseisvalt jaamast ja jätkab puhastamist.

Teeninduselemendid

Jooniseid vt kokkuvolditavate lehekülgedelt!



Puhastusroboti jaam

- 1 Kandesang, kokkupandav
- 2 Süvend filtrikaane avamiseks
- 3 Jaama juhtpaneel
- 4 Jaama SISSE/VÄLJA lüliti
- 5 Infrapuna-saatja
- 6 Väljaimemisava
- 7 Puhastusroboti pealesõidutee (jaamaga ühendamiseks)
- 8 Laadimiskontaktid
- 9 Võrgukaabel

Jaama juhtpaneel (3)

- A Märgutuli (roheline) - puhastusroboti parkimine
- B Klavh „Puhastusroboti parkimine“ – sisse/välja
- C Klavh „Puhastuskestvuse valimine“
- D Märgutuli (roheline) – 3-tunnine puhastamine
- E Märgutuli (roheline) – 6-tunnine puhastamine
- F Märgutuli (roheline) – 9-tunnine puhastamine
- G Märgutuli (roheline) - pidev puhastamine
- H Märgutuli (punane) – filter täis
- I Klavh „vaikne töö (Quiet mode)“ – sisse/välja
- J Märgutuli (roheline) - vaikne töö

Puhastusrobot

- 10 Klavh „Puhastusroboti sisselülitamine“
- 11 Klavh „Puhastusroboti väljalülitamine“
- 12 Valgustatud näidud (roheline - töö / punane - rike)
- 13 Laadimiskontaktid
- 14 Infrapuna-vastuvõtja
- 15 Põrkeraud
- 16 Harjavalts
- 17 Kukkumissensorid (4x)
- 18 Akud (2x)
- 19 Prahimahuti lukustushoob (2x)

20 Prahimahuti kate

21 Mustusemahuti

Ettevalmistused kasutuselevõtuks

Pakkige seade lahti



Pakendmaterjalid on taaskasutatavad. Palun ärge visake pakendeid majapidamisprahi hulka, vaid suunake need taaskasutusse.

Joonis 1

→ Kontrollige lahti pakkides, kas kõik osad on olemas.

Kui osi puudub või kui leiate toodet lahti pakkides transpordil tekkinud vea, teavitage sellest koheselt seadme müüjat.

Jaama pealesõidutee paigaldamine

Joonis 2

→ Hoidke pealesõiduteed kaldu. Pange jaamas olevad süvendid pealesõidutee tappidele.

→ Suruge jaama ja pealesõiduteed alla, kuni ühenduse fikseerumiseni.

Märkusi jaama paigutamise kohta

Jaama asukoht tuleb valida selliselt, et puhastusrobot läbiks suure tõenäolisusega ikka ja jälle infrapunakiirt - nii leiab ta raskusteta tee tagasi jaama.

Joonis 3

→ Riputage toitekaabel kaablikonksu külge. Jälgige, et toitekaabel kulgeks läbi korpuse ava.

Märkus: Kerige toitekaablit ainult niipalju maha kui vaja.

→ Paigaldage jaam tasasele pinnale.

Tähelepanu:

Galeriide ja treppide puhul tuleb sisemised nurgad kindlustada, kui käsipuu all on vaba ruumi rohkem kui 10 cm.

→ Torgake võrgupistik sobivasse pistikupessa.

Ruumi puhastamine

Joonis 4

→ Paigaldage jaam puhastatavasse ruumi, nt joonisel kujutatud viisil.

Märkus: Kohandamine erineva suurusega ruumidega on võimalik puhastus-aega valides (vt ptk „Puhastuskestvuse valimine“).

Korruse puhastamine

Joonis 5

→ Valige jaama paigalduskoht nii, et puhastusrobotil oleks lihtsam mitmesse ruumi jõuda.

Märkus: Valige vajalik puhastuskestvus (vt ptk „Puhastuskestvuse valimine“).

Tähelepanu:

Galeriide ja treppide puhul tuleb sisemised nurgad kindlustada, kui käsipuu all on vaba ruumi rohkem kui 10 cm.

Märkus: Kui tubade vahline üleminek on 2 cm kuni 8 cm, sõidab puhastusrobot sellest töö käigus tavaliselt alla, aga mitte üles.

Käitamine

Puhastamise ettevalmistus

Tähelepanu:

Enne puhastusroboti kasutamist hoolitsege palun selle eest, et põrandal, treppidel või mademetel ei oleks takistusi.

Takistusteks võivad olla nt:

- ajalehed, raamatud, ajakirjad, paber
- riided, mänguasjad, CD
- kilekotid
- pudelid, klaasid
- kardinad põrandal
- vannitoavaibad

Takistuste hulka ei kuulu nt:

- ruumis olevad üksikud kaablid
- kuni 1 cm kõrgused ukسلäved
- alla 10 cm vaibanarmad

Näpunäiteid

- Jälgige puhastusrobotit esimeste puhastustööde ajal. Ruumis olevad takistused, mida robot eemaldada ei suuda, tuleks varakult ära võtta. Nii väldite soovimatuid katkestusi.
- Koristage enne puhastusroboti kasutamist samamoodi, nagu teeksite seda enne tolmuimemist. Ärge jätke põrandale vedelema lahtisi esemeid.
- Siduge allarippuvad kaablid, nõõrid või kardinad üles, et vältida nende allatõmbamist.
- Jälgige, et aku oleks täielikult laetud, kui panete seadme seisma kauemaks kui 4 kuud.
- Valige jaamast funktsioon „Vaikne töö (Quiet mode)“, kui soovite, et teid ei häiritaks telekavaatamisel või telefonikõne ajal.
- Jälgige ruumi puhastades, et kõik ukсед oleksid kinni.
- Jälgige korrust puhastades, et puhastusrobot ei pääseks uste taha.
- Parim aeg puhastusroboti väljalülitamiseks on, kui see on laadimiseks jaamas (pärast prahimahuti tühjaksimemist).

RoboCleaner'iga põhjalikumaks tutvumiseks soovitame järgida enne kasutuselevõttu kasutusjuhendi lõpus olevas alajaotises „Korduma kippuvad küsimused ja vastused“ toodut.

Kasutuselevõtt

Joonis 6

→ Lülitage jaam sisse.

Põleb pideva puhastuse märgutuli.

Joonis 7

→ Tõstke puhastusrobot jaamast põrandale.

Joonis 8

→ Lülitage puhastusrobot sisse.

Märkus: Puhastusrobot sõidab alati kõigepealt jaama, et tühjendada prahimahuti, kontrollida akude laetust ja vajadusel laadida. Seejärel alustab puhastusrobot puhastamist.

Puhastusrobotil olevad märgutuled		
Roheline	Püsiv tuli	Puhastussõit
	Aeglane vilkumine	Puhastusrobot otsib jaama
	Kiire vilkumine	Akusid laetakse
Punane	Vt ptk „Abi rikete korral“	

Kasutuselevõtt pärast pikemat pausi või tühja akut

Kui puhastusrobot võetakse kasutusele täiesti tühja akuga, ei näita seade mingeid funktsioone. Seadme kasutuselevõtuks toimige sel juhul järgmiselt:

Joonis 9

→ Asetage puhastusrobot jaama ja vajutage u. 60 sekundi vältel jaama laadimiskontakte, seejuures imetakse prahimahuti tühjaks.

→ Seadke nüüd puhastusrobot 50 cm kaugusele jaamast ja lülitage sisse.

Märkus: Puhastusrobot sõidab automaatselt jaama ja laetakse. Laadimisaeg on u. 60 minutit.

Puhastuskestvuse valimine

Valige jaamast allpool toodud tabelile tuginedes puhastusaeg. (Põhiseadistus: püsirežiim).

Joonis 10

→ Vajutage klahvile „Puhastuskestvuse valimine“, kuni on määratud soovitud puhastusaeg.

Märkus: Märgutuled näitavad valitud puhastuskestvust.

Puhastuskestvuse valimine	
1 x vajutada	Puhastuskestvus 3 tundi. <i>alla 45 m² ruumidele</i>
2 x vajutada	Puhastuskestvus 6 tundi. <i>45 - 90 m² ruumidele</i>
3 x vajutada	Puhastuskestvus 9 tundi. <i>80 - 135 m² ruumidele</i>

Puhastuskestvuse valimine

4 x vajutada	jälle pidev töörežiim (põhiseadistus)
--------------	---------------------------------------

Puhastusprotsess algab. Kui valitud puhastusaeg on lõppenud, jääb puhastusrobot pärast tühjendamist ja laadimist väljalülitatuna jaama ette seisma.

Vaikne töö (Quiet mode)

Ideaalne puhastamiseks öösel või inimeste kohalviibides.

Joonis 11

→ Vajutage klahvile „Vaikne töö (Quiet mode)“.

Põleb märgutuli. Jaam tühjendab puhastusroboti, töötab ajavahemikus 8 tundi vähendatud mürataseme ja võimsusega. Seejärel lülitub jaam normaalsele režiimile tagasi.

Liikumisprogrammid

Puhastusrobotil on neli liikumisprogrammi, mis võimaldavad kohandumist põranda erineva määrdumistasemega. Mida mustem põrand, seda intensiivsemalt seda puhastatakse.

Liikumisprogrammi valikut juhitakse prahimahutis olevate sensorite abil olenevalt tuvastatud määrdumistasemest. Valik toimub **automaatselt** ja seda ei kuvata.

Kui määrdumine väheneb, valitakse jälle 1. liikumisprogramm.

Puhastusroboti liikumisprogrammid

1	Normaalne puhastamine <i>Liigub juhuvaliku alusel tavalise kiirusega.</i>
2	Üksikud normaalselt määrdunud kohad <i>Aeglane sõit üle määrdunud kohtade.</i>
3	Üksikud tugevalt määrdunud kohad <i>Aeglane sõit edasi / tagasi üle määrdunud koha.</i>
4	Suurepinnaline tugevalt määrdunud ala <i>Aeglane tähekujuline liikumine üle määrdunud ala.</i>

Puhastusroboti parkimine

Kui puhastusrobot peab pärast järgmist laadimist töö lõpetama:

Joonis 12

→ Vajutage klahvile „Puhastusroboti parkimine“.

Põleb märgutuli.

Märkus: Pärast järgmist tagasipöördumist jaama tühjendatakse puhastusrobot ja laetakse. Seejärel jääb see väljalülitatuna jaama ette seisma.

Töö lõpetamine / väljalülitamine

Kui puhastusrobot peab puhastamise kohe katkestama, nt kasutuskoha vahetamise tõttu:

Joonis 13

→ Lülitage kõigepealt puhastusrobot välja.

→ Lülitage jaam välja.

Märkus:

Kui puhastusrobotit ei kavatseta pikemat aega kasutada, laadige eelnevalt akud täis (vt ptk „Kasutuselevõtt“).

Korrashoid ja tehnohooldus

Tähelepanu:

Enne kõiki hooldustöid lülitage jaam ja puhastusrobot välja!

Puhastusroboti jaam

Jaama filtrikoti vahetamine

Filtrikotti tuleb vahetada, kui põleb märgutuli Filter täis.

Joonis 14

→ Avage filtri kate.

Joonis 15

→ Tõmmake filtrikott lapatsist suunaga üles hoidikust välja. Kõrvaldage filtrikott koos majapidamisprahiga.

Tagavara-filtrikottide komplekt: (5 filtrikotti, 1 mootorikaitse filter)

Tellimisnumber: 6.904-257.0

Joonis 16

→ Lükake uus filtrikott lõpuni hoidikusse.

Tähelepanu: Ärge kunagi töötage ilma paigaldatud filtrikotita!

→ Sulgege filtri kate.

Mootorikaitse filtri vahetamine

Joonis 17

→ Pärast 5 filtrikoti vahetamist vahetage välja ka mootorikaitse filter (sisaldub tagavara-filtrikottide komplektis).

Puhastusrobot

Rataste puhastamine

→ Puhastage rataste kontaktpindu, kui need on mustad.

Mustuseosakesed (nt liiv jne) võivad jääda kontaktpinnale kinni ja rikkuda õrnu siledaid pörandaid.

Alustage kõiki hooldustöid puhastusroboti juures järgmiste sammudega:

→ mustusepaagi tühjendamine, vt ptk „Kasutuselevõtt“.

→ Avage prahimahuti:

Keerake puhastusrobotit ja asetage see pehmele alusele.

Joonis 18

Avage prahimahuti mõlemad lukustushoovad.

Joonis 19

Võtke prahimahuti kate ära.

Lamefiltri puhastamine

Puhastage iga kord jaama filtrikotti vahetades puhastusrobotis olevat lamefiltrit.

→ Tühjendage ja avage prahimahuti (vt eelnevat kirjeldust).

Joonis 20

→ Võtke lamefilter prahimahutist välja.

→ Raputage lamefilter puhtaks või puhastage väikese pehme harjaga.

Joonis 21

→ Pange lamefilter uuesti kohale, lapatsid peavad olema suunatud lukustushoobade poole.

Harjavaltsi mahamonteerimine / puhastamine / vahetamine / paigaldamine

→ Tühjendage ja avage prahimahuti (vt eelnevat kirjeldust).

■ Harjavaltsi mahamonteerimine

Joonis 22

→ Tõmmake harjavalts parempoolsest juhikust välja.

Tõmmake seejärel harjavalts külgmisest hoidikust välja.

■ Harjavaltsi puhastamine

Musta harjavaltsi puhastatakse pärast iga puhastuskorda jaamas automaatselt. Harjavaltsi jäänud karvad ja mähkunud niidid võib eemaldada käsitsi.

Joonis 23

→ Lõigake kääridega piki harjavaltsi lõikeserva.

→ Eemaldage mähkunud niidid ja karvad.

■ Harjavaltsi vahetamine

→ Vahetage harjavalts välja, kui harjased on kulunud.

Asendus-harjavalts:

Tellimisnumber: 4.250-075.0

Joonis 24

■ Harjavaltsi paigaldamine

→ Pange harjavalts esmalt vasakusse hoidikusse.

→ Suruge harjavalts seejärel konks alla-poolse parempoolsesse juhikusse. Jälgige korralikku asendisse fikseerumist.

Tolmusensorite puhastamine

→ Tühjendage ja avage prahimahuti (vt eelnevat kirjeldust).

Joonis 25

→ Puhastage tolmusensoreid pehme lapi või pintsliga.

Lõpetage kõik hooldustööd puhastusroboti juures järgmiste sammudega:

→ Prahimahuti katte paigaldamine:

Joonis 26

Pange kate prahimahutile peale.

Joonis 27

Sulgege mõlemad lukustushoovad.

Vajutage lisaks eest katele ja veendu-ge seeläbi, et prahimahuti on korrali- kult suletud.

Akude vahetamine

Joonis 28

→ Vabastage mõlemal akul olevad kruvid ja võtke vahad akud välja.

→ Pange kohale uued akud ja kruvige need kinni.

Asneusaku (1 tk):

Tellimisnumber: 4.810-012.0

Tehnilised andmed

Puhastusroboti jaam

Tööpinge 1~50 Hz	220 - 240 V
Imemisvõimsus	600 W
Müratase (Quiet Mode)	60 (54) dB(A)
Filtrikoti maht	2 l
Mõõtmed	500 x 250 x 230 mm
Kaal	5,8 kg

Puhastusrobot

Akupinge	12 V
Aku võimsus	1,7 Ah
Aku tüüp	NiMH
Aku laadimisaeg	10 - 20 min
Puhastusaeg akulaadimise kohta, kuni	60 min
Prahimahuti maht	0,2 l
Mõõtmed	∅ 280 x 105 mm
Kaal	2,0 kg

Vana seadme ja aku utiliseerimine

Puhastusrobot sisaldab 2 integreeritud akut, need tuleb enne vana seadme utiliseerimist maha monteerida.

→ Palun utiliseerige vana seade keskkonnasõbralikult.

Monteerige aku maha ja utiliseerige

→ Monteerige maha puhastusroboti mõlemad akud, vt ptk „Akude vahetamine“.

→ Utiliseerige akud keskkonnanõuetele vastavalt (kogumispunktid või kaupmees).

Oht!

Akut mitte avada, lühise oht, lisaks võib välja pääseda ärritavaid aurusid või söövitavaid vedelikke.

Vältida aku kontakti tugeva päikesekiirguse, kuumuse või tulega, plahvatusoht.

Abi rikete korral

Märgutulede näidud:		
Roheline	Püsiv tuli	Normaalne töö
	Aeglane vilkumine	Puhastusrobot otsib jaama
	Kiire vilkumine	Akusid laetakse
Punane	Kiire vilkumine	Puhastusrobot on end kinni sõitnud
	Aeglane vilkumine	Puhastusrobot on must
Punane	Püsiv tuli	Pöörduge volitatud klienditeenindusse!

Probleem	Näit	Tagajärg	Kõrvaldamine
Puhastusrobot ei leia mööbli vahelt teed välja	Punane kiiresti	Puhastusrobot jääb seisma	Vajadusel muutke mööbli asukohta. Lülitage puhastusrobot välja ja tõstke mööbli vahelt välja. Pange uuesti põrandale ja lülitage sisse.
Laugjalt tõusev mööbel	Punane kiiresti	Puhastusrobot jääb mööblile kinni ja jääb seisma	Lülitage puhastusrobot välja ja tõstke maha esemelt, millel ta kinni jäi. Pange uuesti põrandale ja lülitage sisse.
Puhastusrobot sõitis end mõne sisustuseseme alla kinni	Punane kiiresti	Puhastusrobot jääb seisma	Lülitage puhastusrobot välja ja vabastage. Pange uuesti põrandale ja lülitage sisse.
Harjavalts haaras kaasa lahtised esemed ja blokeeris	Punane aeglaselt	Puhastusrobot jääb seisma	Lülitage puhastusrobot välja ja keerake ümber. Eemaldage ettevaatlikult blokeerivad esemed, lahtised esemed võivad olla: Mänguasjad, rõivad,...
Puhastusrobot jääb pärast laadimist / tühjaksimist seisma	Punane aeglaselt	Prahimahuti on täis	Tühjendage prahimahuti ja puhastage seda.
	Punane aeglaselt	Harjavalts on väga must	Puhastage harjavaltsi.
	Punane aeglaselt	Harjavalts on blokeeritud	Vabastage harjavalts ettevaatlikult seda blokeerivatest esemetest.
	Punane aeglaselt	Harjavaltsi ei ole õigesti kohale pandud	Kontrollige harjavaltsi asendit.

Probleem	Näit	Tagajärg	Kõrvaldamine
	Punane aeglaselt	Jaama imiava on ummistunud	Kontrollige jaama imiava ja puhastage ummistuste korral.
Puhastusrobot liigub vaipkatetel ebaühtlaselt, tugev kõikumine üles-alla	Roheline Püsiv tuli	Ebaühtlane puhastamine	Liikumisviis on normaalne, kui vaiba karus on > 20 mm.
Puhastusrobot liigub ainult tähekujuliselt	Roheline Püsiv tuli	Puhastatakse ainult ühte ala, kohta	Puhastage tolmusensoreid pehme lapi või pintsliga.
Puhastusrobot ei leia jaama	Roheline aeglaselt	Jaam on ruumis paigutatud ebasobivasse kohta	Valige jaamale uus asukoht, järgige paigutusnõudeid.
Puhastusrobot ei doki jaama	Roheline aeglaselt	Puhastusrobotit ei imeta tühjaks	Kontrollige prahimahuti katte asendit. Paigaldage jaam tasasele pinnale. Paigaldage jaama pealesõidutee.
Puhastusrobot koristas niisket mustust	–	Puhastusrobotis olev harjavalts ja lamefilter on kinni kleepunud	Võtke harjavalts ja lamefilter välja ja puhastage neid põhjalikult. Tähelepanu: Ärge paigaldage märga filtrit.
Puhastusrobotist kostub puhastamise ajal nagisevat heli	–	Puhastustulemus on halb	Harjavaltsi asend ei ole õige. Lülitage puhastusrobot välja ja kontrollige selle asendit.
Puhastustulemus on halb	–	Harjavalts kulunud	Vahetage harjavalts välja.
Puhastusrobot on jaamas blokeerunud	Jaam: kõik LE-Did vilguvad	Puhastusrobot jääb pärast laadimisaega jaama seisma	Eemaldage blokeeriv ese. Lülitage jaam välja ja uuesti sisse. Pöörduge volitatud kliendi-teenindusse!
Laadimiskontaktribade sisemine või väline lühis	Jaam: kõik LE-Did vilguvad	–	Pöörduge volitatud kliendi-teenindusse!

EÜ vastavusdeklaratsioon

Käesolevaga kinnitame, et allpool kirjeldatud seade vastab meie poolt turule toodud mudelina oma kontseptsioonilt ja konstruktsioonilt EÜ direktiivide asjakohastele põhilistele ohutus- ja tervisekaitsenõetele.

Meiega kooskõlastamata muudatuste tegemise korral seadme juures kaotab käesolev deklaratsioon kehtivuse.

Toode: Robo Cleaner

Tüüp: RC 3000

Asjakohased EÜ direktiivid:

2006/95/EÜ

2004/108/EÜ

Kohaldatud ühtlustatud standardid:

EN 55014-1: 2006 + A1: 2009

EN 55014-2: 1997 + A2: 2008

EN 60335-1

EN 60335-2-2

EN 61000-3-2: 2006 + A2: 2009

EN 61000-3-3: 2008

EN 62233: 2008

Kohaldatud riiklikud standardid

-

CE-tähise omistamise aasta

2004

Allakirjutanud toimivad juhatuse korraldusel ja volitusel.



H. Jenner
CEO



S. Reiser
Head of Approbation

dokumentatsiooni eest vastutav isik:
S. Reiser

Alfred Kärcher GmbH & Co. KG

Alfred-Kärcher-Str. 28 - 40

71364 Winnenden (Germany)

Tel: +49 7195 14-0

Faks: +49 7195 14-2212

Winnenden, 2010/12/01

Korduvalt esitatud küsimused ja vastused

Millistel pindadel saab robot puhastada?

Seda saab kasutada kõigil levinud pindadel, nt vaibad ja kõvad pinnad (põrandaplaadid, parkett jne). Eriti kõrge karusega vaipade (> 20 mm) jaoks sobib seade vaid tinglikult. Liikuv pühkimisserv kohandub automaatselt erinevate põrandakatetega.

Kas mööbliesemete alune kujutab endast probleemi?

Ei, tänu oma kompaktsel ja lamedale konstruktsioonile on robot suuteline puhastama ka mööbli, nt voodi, sohva ja kapi alt.

Kuidas transpordib robot kogutud mustuse jaama?

Robotil on prahimahuti, mis jaamas regulaarselt tühjaks imetakse.

Kuidas kogutakse prahti jaamas?

Jaamas kogutakse mustust tavalisse filtrikotti (2 l).

Vahetusintervallid on paindlikud, kasutajale teatab vahetamise vajadusest ekraanil olev märgutuli.

Kui palju prahti võib robot koguda?

Normaalse määrdumise korral piisab prahimahutist tunniajaliseks puhastamiseks. Kui sellest üksikuhtudel ei piisa, pöördub robot lihtsalt varem jaama tagasi, tühjendab sisu ja töötab jälle edasi.

Kuidas toimub prahti kogumine robotise?

Praht pühitakse roboti prahimahutisse. Seda protsessi toetab imemine.

Kas robot saab korteris / majas puhastada ilma järelvalveta?

Jah, see on ilma probleemideta võimalik. Robot on autonoomne süsteem ega vaja hooldamist, tema prahimahuti metakse tühjaks jaamas.

Kui palju aega vajab robot, kuni ta on laetud või tööks valmis?

Laadimisaeg kõigub 15 ja 60 minuti vahel olenevalt aku laetusest enne laadimist. Esimaskordsel kasutuselevõtul on robotil kindlasti kõige pikem laadimisaeg.

Milline on roboti liikumiskiirus?

Robot liigub standardina kiirusega 20 cm sekundis. Tugevamalt määratud kohtades väheneb kiirus tugevamaks puhastamiseks poole võrra. Samuti jaama sisse sõites, eesmärgiga saavutada täpsem manööverdamine.

Mitu ruutmeetrit suudab robot tunnis puhastada?

Robot puhastab kuni 15 qm tunnis. Paljusid kohti, eriti sageli kasutatavaid liikumisteid, puahstatakse mitu korda eri suundades.

Millal teab robot, et tuleb sõita jaama?

Robot sõidab jaama niipea, kui akupinge saavutab teatud taseme või prahimahuti on täis.

Kui kaua kestab roboti tühjaksimine jaamas?

Tühjaksimine kestab u. 30 sekundit.

Kus programmeeritakse robotit? Mida peab jälgima?

Robotit saab ainult sisse või välja lülitada. Jaamas on võimalik valida puhastamise kestvus. Lisaks võib ette anda, et robot ei lahku pärast viimast jaamasõitmist enam jaamast (parkimisfunktsioon).

Millisel põhimõttel robot liigub?

Robot liigub ruumis juhuslikul põhimõttel. Kui robot pörkab takistusele, muudab ta suvalise nurga all liikumissuunda ja liigub otse edasi, kuni pörkab järgmisele takistusele.

Milliseid abivahendeid kasutab robot takistustega toimetulemiseks?

Sensorite abil tuvastab ta trepid ja ei saa alla kukkuda.

Spetsiaalse vaibanarmaste programmi abil ei jää robot vaibanarmaste külge kinni. Tänu erinevatele pööramis- ja liikumismurkadele leiab ta väljapääsu ka kitsastest nurkadest.

Kuidas töötab robot kõige tõhusamalt (ruumide kaupa, korruste kaupa)?

Robot töötab kõige tõhusamalt üksikute ruumide kaupa, st olukorras, kus jaam ja robot on samas ruumis. Nii on otsimisaeg jaama tagasi sõites lühike, tegeliku puhastusaja osakaal on nii kõige suurem. Tervete korruste puhastamisel peaks jaam olema asetatud korteri keskele, et robotil oleks sinna lihtne sõita.

Kas nurkade puhastamine toimub ilma probleemidega (robot on ümmargune)?

Ei, aga tänu pidevale puhastamisele tekitab mustust palju vähem. Seega takistatakse tõhusalt mustuse kogunemist nurkadesse.

Mis juhtub treppidel/mademetel?

Trepid: Robot töötab optiliste sensoritega, mis tuvastavad treppidameded ja annavad robotile signaali suunda muuta.

Mademed: Robot tuleb mõlemas suunas toime niihästi kõvade kuni 10 mm mademetega kui pehmete kuni 20 mm mademetega.

Tähelepanu:

Ärge jätkke treppidele ja mademetele lahtisi esemeid (nt ajalehed, rõivad) ega laske neil trepitasanditest üle ulatuda, sest see häirib sensorite tööd. – allakukkumisoht!

Kas võib esineda mööbli jne vigastamist?

Ei, korterisisustuse vigastamist ei esine. Kuid tuleb silmas pidada, et robot võib põrgata vastu kergeid, purunevaid esemeid või neid paigast nihutada või tõmmata need kaablist mööbliilt alla (nt telefoni). Siinkohal on oluline kujundada ruum robotile sobivaks.

Kuidas reageerivad koduloomad robotile?

Kuna robot on vaikne ega tööta ultraheliga, ei ole tõenäolised probleemid koduloomadega. Iseeneslik liikumine põhjustab tavaliselt ainult umbusku.

Mida tuleb laste puhul silmas pidada?

Robotit ei tohiks jätta järelvalveta, kui lapsed mängivad samas ruumis. Arvestada tuleb mehaaniliste vigastustega, kui lapsed istuvad robotile, et sellega sõita.

Miks jääb robot ühes või teises olukorras seisma?

Robot suudab ainult teatud määraneni ennast ise rasketest olukordadest vabastada, nt kaablikuhjad võivad põhjustada lootusetuid manööverdämiskatseid. Sel juhul lülitub robot mõne aja pärast välja. Robotil süttib siis signaal „punane kiiresti“.

Lahenduseks on roboti asetamine vabale pinnale ja roboti välja- ning sisselülitamine. Seejärel jätkab robot ilma probleemideta puhastamist.

Kuidas ma oma robotit õigesti transpordin?

Roboti võib kahe käega pörandalt üles tõsta või haarata ühe käega kinni roboti harja süvendist.

Mis juhtub, kui robot on koristanud niisket prahti?

See põhjustab filtri kokkukleepumise. Siinkohal on vaja võtta filter robotist välja ja seda puhastada (vt ptk „*Lamefiltri puhastamine*“).

Mis võib juhtuda, kui robot on end minu äraolekul kinni sõitnud?

Midagi ei juhtu. Robot jääb samale kohale seisma ja edastab kinnisõitmise signaali. Kui tuli enam ei põle, on akud tühjad ja neid tuleb uuesti laadida.

Satura rādītājs

Vispārējās piezīmes	5
Noteikumiem atbilstoša lietošana	5
Vides aizsardzība	6
Garantija	6
Drošības norādījumi	6
Aparāta apraksts	7
Funkcijas un darbības princips	7
Vadības elementi	8
Sagatavošanas darbi aparāta ekspluatācijas uzsākšanai	8
Ierīces izņemšana no iepakojuma	8
Stacijas uzbraukšanas rampas montāža	8
Stacijas uzstādīšanas norādījumi	8
Ekspluatācija	9
Sagatavošanās tīrīšanai	9
Ieteikumi un padomi	9
Ekspluatācijas sākums	10
Tīrīšanas ilguma izvēle	10
Klusais darba režīms (Quiet mode)	11
Darbības programmas	11
Grīdas tīrīšanas robota novietošana stacijā	11
Darba beigšana / izslēgšana	11
Kopšana un tehniskā apkope	11
Grīdas tīrīšanas robota stacija	11
Grīdas tīrīšanas robots	12
Tehniskie dati	13
Grīdas tīrīšanas robota stacija	13
Grīdas tīrīšanas robots	13
Vecās ierīces un akumulatora utilizācija	13
Akumulatora izņemšana un utilizēšana	13
Traucējumu novēršana	14
EK Atbilstības deklarācija	16
Visbiežāk uzdotie jautājumi un atbildes	16

Vispārējās piezīmes

Godājamais klient,



Pirms ierīces pirmās lietošanas izlasiet instrukcijas oriģinālvalodā, rīkojieties saskaņā ar norādījumiem tajā un uzglabājiet to vēlākai izmantošanai vai turpmākiem lietotājiem.

Noteikumiem atbilstoša lietošana

RoboCleaner sastāv no divām daļām: **stacijas** un ar akumulatoru darbināma **grīdas tīrīšanas robota**.

- Tas ir paredzēts pilnībā automātiskai iekštelpu tīrīšanai un to var izmantot autonomai, pastāvīgai visu tradicionālo grīdas segumu tīrīšanai.
- Šis aparāts tika izstrādāts privātai lietošanai un nav paredzēts profesionālās lietošanas prasībām.

Izmantojiet RoboCleaner tikai:

- tekstīla un cieto grīdas segumu tīrīšanai mājāsaimniecībā.

Uzmanību: lai novērstu ļoti jutīgu grīdas segumu (piem., mīksta marmora) saskrāpēšanu, vispirms mazāk redzamā vietā veiciet tīrīšanas izmēģinājumu.

Neizmantojiet RoboCleaner, lai tīrītu:

- slapjus grīdas segumus,
- mazgāšanas telpas vai citas mitras telpas,
- kāpnes,
- galda virsmas un plauktus,
- pagrabus vai bēniņus,
- noliktavu telpas, ražošanas ēkas utt.,
- ārpus telpām.

Ražotājs neatbild par iespējamajiem bojājumiem, kas radušies noteikumiem neatbilstošas izmantošanas vai nepareizas lietošanas rezultātā.

Vides aizsardzība



Iepakojuma materiālus ir iespējams atkārtoti pārstrādāt. Lūdzu, neizmetiet iepakojumu kopā ar mājsaimniecības atkritumiem, bet gan nogādājiet to vietā, kur tiek veikta atkritumu otrreizējā pārstrāde.



Nolietotās ierīces satur noderīgus materiālus, kurus iespējams pārstrādāt un izmantot atkārtoti. Baterijas un akumulatori satur vielas, kuras nedrīkst nokļūt apkārtējā vidē. Tādēļ lūdzam utilizēt vecās ierīces, baterijas un akumulatorus ar atbilstošu savākšanas sistēmu starpniecību.

Filtru un filtra maisiņu utilizācija

Filtri un to maisiņi ir izgatavoti no videi nekaitīgām izejvielām.

Ja filtrā un tā maisiņā nav iesūktas vielas, kuru klātbūtne mājsaimniecības atkritumos ir aizliegta, tos var utilizēt kopā ar parastajiem mājsaimniecības atkritumiem.

Informācija par sastāvdaļām (REACH)

Aktuālo informāciju par sastāvdaļām atradīsiet:

www.kaercher.com/REACH

Garantija

Katrā valstī ir spēkā mūsu uzņēmuma atbildīgās sabiedrības izdotie garantijas nosacījumi. Garantijas termiņa ietvaros iespējamus Jūsu iekārtas darbības traucējumus mēs novērsīsim bez maksas, ja to cēlonis ir materiāla vai ražošanas defekts. Garantijas remonta nepieciešamības gadījumā ar pirkumu apliecināšanu dokumentu griežieties pie tirgotāja vai tuvākajā pilnvarotajā klientu apkalpošanas dienestā. (Adresi skatīt aizmugurē)

Drošības norādījumi

Ierīces izmantošana ir aizliegta šādās telpās:

- telpās, kas ir aizsargātas ar signalizāciju vai kustību detektoru,
- telpās, kur gaisā ir uzliesmojošas gāzes, kuras radušās no benzīna, kurināmā, krāsas šķīdinātāja, citiem šķīdinātājiem, petrolejas vai spirta (spārdzībnīstamība),
- telpās, kur bez uzraudzības atklātā kāmīnā ir iekurta uguns vai kvēlo ogle,
- telpās, kur bez uzraudzības ir atstātas aizdegta svecēs.

⚠ Bīstami

- Aparātu pieslēdziet tikai maiņstrāvai. Spriegumam jāatbilst uz aparāta rūpnīcas plāksnītes norādītajam.
- Pirms katras lietošanas reizes pārbaudiet, vai nav bojāts tīkla kabelis un tā kontaktspraudnis. Bojātu tīkla kabeli nekavējoties nododiet apmaiņai pret jaunu kabeli pilnvarotā klientu apkalpošanas centrā/elektrospeciālistam.
- Nekādā gadījumā neskarieties klāt tīkla kabelim un kontaktligzdai ar mitrām rokām.
- Tīkla kabeli satveriet tikai aiz kontaktspraudņa, neatvienojiet ierīci no strāvas padeves, velkot kontaktspraudni aiz kabeļa.
- Nelaidiet bērņus iepakojuma plēvju tuvumā, pastāv nosmakšanas risks!

⚠ Uzmanību

- Šī ierīce nav paredzēta tam, lai to lieto tu personas (tai skaitā bērni) ar ierobežotām fiziskām, sensoriskām vai garīgām spējām vai ar nepietiekamu pieredzi un/vai zināšanām, ja vien viņus uzrauga par viņu drošību atbildīga persona vai viņi ir saņēmuši instrukcijas par ierīces lietošanu. Bērni ir jāpieskata, lai nodrošinātu, ka viņi nespēlējas ar ierīci.
- Drīkst izmantot tikai KÄRCHER atļautos piederumus un rezerves daļas. Ori-

ġinālie piederumi un oriģinālās rezerves daļas garantē to, ka aparātu var lietot droši un bez traucējumiem.

- Ierīces remontu drīkst veikt tikai autorizēts klientu serviss.
- Izslēdziet aparātu pēc katras lietošanas reizes un ikreiz pirms tīrīšanas/apkopes.

Uzmanību

- Aparātam ir rotējošs birstes veltnis, nekādā gadījumā darbības laikā neaiztikt ar pirkstiem vai instrumentiem!
- Tīrīšanas laikā ar grīdas tīrīšanas robotu bez uzraudzības nedrīkst atstāt bērnus.
- Nestāviet vai nesēdīet uz stacijas vai grīdas tīrīšanas robota.
- Kustīgais grīdas tīrīšanas robots rada risku paklupt.
- Ja grīdas tīrīšanas robots uzbrauc kādam priekšmetam, tas var apgāzties (tāpat var nokrist uz galda vai uz mazākām mēbelēm esošie priekšmeti).
- Grīdas tīrīšanas robots var sapīties nokarenos telefona vadus, elektrības vadus, galdautos, auklās, jostās utt. Tas var izraisīt priekšmetu nokrišanu.

Norādījumi par lādēšanas stacijas un grīdas tīrīšanas robota uzlādi

- Ar stacijas lādēšanas ierīci drīkst uzlādēt tikai grīdas tīrīšanas robotu.
- Grīdas tīrīšanas robota akumulatorus drīkst uzlādēt tikai stacijas lādēšanas ierīcē.
- **Īssavienojuma risks!** Neturiet uzlādes kontaktu tuvumā strāvu vadošus priekšmetus (piem., skrūvgriežus vai tml.).

Aparāta apraksts

Funkcijas un darbības princips

RoboCleaner sastāv no divām daļām: **stacijas** un ar akumulatoru darbināma **grīdas tīrīšanas robota**.

Grīdas tīrīšanas robots

Mobilais grīdas tīrīšanas robots enerģiju saņem no iebūvētiem uzlādējamiem akumulatoriem. Ar vienu akumulatora uzlādes reizi pietiek, lai grīdas tīrīšanas robots darbotos līdz pat 60 min.

Ar infrasarkanā staru grīdas tīrīšanas robots ir savienots ar staciju. Ja samazinās akumulatoru jauda, tas patstāvīgi uzmeklē staciju, lai tajā uzlādētos. Ja meklēšana ir ilgāka, tas atslēdz visus tīrīšanas agregātus, lai tādējādi ietaupītu enerģiju.

Grīdas tīrīšanas robots pārvietojas pēc nejaušības principa; ja tas uzduros kādam šķērslim, tas maina savu pārvietošanās virzienu jebkurā leņķī. Pēc tam tās pārvietojas taisni, līdz uzduros nākamajam šķērslim.

Grīdas tīrīšanas robota plakanā forma nodrošina, ka tas var tīrīt arī zem mēbelēm, kā, piem., gultas, dīvāna un skapja. Grīdas tīrīšanas robota darbību nodrošina optiskie sensori (nogāšanās sensori), kuri ļauj atpazīt kāpnes un pakāpienus un tādējādi novērst nogāšanos.

Grīdas tīrīšanas robotam ir 4 darbības programmas un tādējādi tas var pielāgoties dažādām grīdas netīrības pakāpēm. Vadība notiek automātiski ar sensoriem netīrumu tvertnē un atkarībā no noteiktās netīrības pakāpes.

Grīdas tīrīšanas robota stacija

Stacijā tiek uzlādēti grīdas tīrīšanas robota akumulatori un tiek izsūkti netīrumi no grīdas tīrīšanas robota netīrumu tvertnes. Netīrumi tiek savākti filtra maisiņā (2 l).

Pēc uzlādes robots patstāvīgi izbrauc no stacijas un turpina tīrīšanas procesu.

Vadības elementi

Attēlus skatīt atlokāmajās lapās!



Grīdas tīršanas robota stacija

- 1 Rokturis pārnēsāšanai, nolaižams
- 2 Roktura padziļinājums filtra vāciņa atvēršanai
- 3 Stacijas vadības pults
- 4 Stacijas ieslēgšanas/izslēgšanas slēdzis
- 5 Infrasarkanā stara raidītājs
- 6 Izsūkšanas atvere
- 7 Uzbraukšanas rampa grīdas tīršanas robotam (piestāšanai stacijā)
- 8 Uzlādes kontakti
- 9 Tīkla kabelis

Stacijas vadības pults (3)

- A Kontrollampīņa (zaļa) - grīdas tīršanas robota novietošana stacijā
- B Taustiņš "Grīdas tīršanas robota novietošana stacijā" - ieslēgt/izslēgt
- C Taustiņš "Tīršanas ilguma izvēle"
- D Kontrollampīņa (zaļa) - 3 stundu tīršana
- E Kontrollampīņa (zaļa) - 6 stundu tīršana
- F Kontrollampīņa (zaļa) - 9 stundu tīršana
- G Kontrollampīņa (zaļa) - pastāvīga tīršana
- H Kontrollampīņa (sarkana) - pilns filtrs
- I Taustiņš "Klusais darba režīms (Quiet mode)" - ieslēgt/izslēgt
- J Kontrollampīņa (zaļa) - klusais darba režīms

Grīdas tīršanas robots

- 10 Taustiņš grīdas tīršanas robota ieslēgšanai
- 11 Taustiņš grīdas tīršanas robota izslēgšanai
- 12 Kontrollampīņas (zaļa - darbojas / sarkana - traucējums)
- 13 Uzlādes kontakti
- 14 Infrasarkanā stara uztvērējs

- 15 Triecienu amortizators
- 16 Sukas veltnītis
- 17 Nogāšanās sensori (4x)
- 18 Akumulatori (2x)
- 19 Netīrumu tvirtnes nofikšēšanas sviras (2x)
- 20 Netīrumu tvirtnes vāks
- 21 Netīrumu tvirtne

Sagatavošanas darbi aparāta ekspluatācijas uzsākšanai

Ierīces izņemšana no iepakojuma



Iepakojuma materiālus ir iespējams atkārtoti pārstrādāt. Lūdzu, neizmetiet iepakojumu kopā ar mājsaimniecības atkritumiem, bet gan nogādājiet to vietā, kur tiek veikta atkritumu otrreizējā pārstrāde.

Attēls 1

→ Izsaiņojot pārbaudiet, vai komplektā ir visas detaļas.

Ja ierīcei trūkst kāda detaļa vai arī, izņemot to no iepakojuma, Jūs ierīcei konstatējat transportēšanas laikā radušos bojājumus, nekavējoties sazinieties ar Jūsu iegādātās preces izplatītāju.

Stacijas uzbraukšanas rampas montāža

Attēls 2

→ Turiet uzbraukšanas rampu slīpi. Uzlieciet stacijas padziļinājumus uz uzbraukšanas rampas tapām.

→ Nospiediet staciju un uzbraukšanas rampu uz leju, līdz savienojums nofikšējas.

Stacijas uzstādīšanas norādījumi

Stacijas novietojums jāizvēlas tā, lai grīdas tīršanas robots ar lielu varbūtību vienmēr šķērsotu infrasarkanā stara un tādējādi bez problēmām varētu atgriezties stacijā.

Attēls 3

→ Iekabiniet elektrības vadu kabeļa āķos; raugiet, lai elektrības vads atrastos korpusa atvērumā.

Norāde: *notiniet elektrības vadu tikai tādā garumā, cik nepieciešams.*

→ Novietojiet staciju uz līdzenas virsmas.

Uzmanību:

Ja augstums no pamatnes līdz margu apakšējai malai ir lielāks par 10 cm, balkonos un pie kāpņu ejām ir jānodrošina iekšējie stūri.

→ Ievietojiet kontaktdakšu piemērotā kontaktligzdā.

Telpas tīrīšana

Attēls 4

→ Uzstādiet staciju tīrāmajā telpā, piem., kā parādīts attēlā.

Norāde: *pielāgošana dažāda izmēra telpām iespējama, izvēloties attiecīgo tīrīšanas ilgumu (skatīt nodaļu "Tīrīšanas ilguma izvēle").*

Stāva tīrīšana

Attēls 5

→ Stacijas uzstādīšanas vietu izvēlieties tā, lai grīdas tīrīšanas robots varētu sasniegt pēc iespējas vairāk telpu.

Norāde: *iestatiet vajadzīgo tīrīšanas ilgumu (skatīt nodaļu "Tīrīšanas ilguma izvēle").*

Uzmanību:

Ja augstums no pamatnes līdz margu apakšējai malai ir lielāks par 10 cm, balkonos un pie kāpņu ejām ir jānodrošina iekšējie stūri.

Norāde: *ja starp telpām ir pakāpiens robežs no 2 līdz 8 cm, tad grīdas tīrīšanas robots parasti nobrauc uz zemāk izvietoto telpu, taču ne atpakaļ uz augstāk izvietoto.*

Ekspluatācija

Sagatavošanās tīrīšanai

Uzmanību:

Pirms grīdas tīrīšanas robota izmantošanas nodrošiniet, lai uz grīdas, pie kāpnēm vai pakāpieniem neatrastos šķēršļi.

Šādi šķēršļi var būt, piemēram:

- avīzes, grāmatas, žurnāli, papīrs,
- apģērbs, rotaļlietas, kompaktdiski,
- plastmasas maisiņi,
- pudeles, glāzes,
- aizkari, kas sniedzas līdz grīdai,
- vannas istabas paklājiņi.

Par šķēršļiem netiek uzskatīti, piemēram:

- atsevišķi kabeli telpā,
- durvju sliekšņi līdz 1 cm augstumam,
- paklāju bārkstis, kas īsākas par 10 cm.

Ieteikumi un padomi

- Veicot pirmo tīrīšanu, novērojiet grīdas tīrīšanas robotu. Šķēršļus, kurus tas nevar pārvarēt, vajadzētu aizvēkt savlaicīgi. Tā Jūs novērsīsiet nevēlamus darba pārtraukumus.
- Pirms grīdas tīrīšanas robota izmantošanas veiciet tos pašus sagatavošanās darbus kā pirms tīrīšanas ar putekļsūcēju. Neatstājiet uz grīdas mētāties atsevišķus nenostiprinātus priekšmetus.
- Atsieniet nokareņus kabelus, auklas vai aizkarus uz augšu, lai novērstu to noraušanu.
- Novietojot ierīci uz vairāk kā 4 mēnešiem glabāšanā, raugiet, lai būtu pilnībā uzlādēts akumulators.
- Ja nevēlaties būt traucēts/-a TV skatīšanās vai telefonsarunas laikā, stacijā iestatiet funkciju "Klusais darba režīms (Quiet mode)".
- Tīrot telpu, raugiet, lai būtu aizvērtas visas durvis.

- Tīrot stāvu, raugiet, lai grīdas tīrīšanas robots nevarētu nokļūt aiz durvīm.
- Labākais laiks grīdas tīrīšanas robota izslēgšanai ir, kad tas ir iebraucis stacijā, lai uzlādētos (pēc netīrumu tvertnes izsūkšanas).

Lai RoboCleaner iepazītu vēl labāk, mēs iesakām pirms lietošanas sākšanas izlasīt nodaļu "Visbiežāk uzdotie jautājumi un atbildes" instrukcijas beigās.

Ekspluatācijas sākums

Attēls 6

→ Ieslēdziet staciju.

Deg kontrollampīna "Pastāvīga tīrīšana".

Attēls 7

→ Novietojiet grīdas tīrīšanas robotu uz grīdas stacijas priekšā.

Attēls 8

→ Ieslēdziet grīdas tīrīšanas robotu.

Norāde: grīdas tīrīšanas robots vienmēr vispirms dodas uz staciju, lai iztukšotu netīrumu tvertni, pārbaudītu akumulatoru uzlādes līmeni un tos nepieciešamības gadījumā uzlādētu. Pēc tam grīdas tīrīšanas robots sāk tīrīšanas procesu.

Kontrollampīnas uz grīdas tīrīšanas robota

Zaļš	Nepārtraukti degoša gaisma	Tīrīšana
	Lēna mirgošana	Grīdas tīrīšanas robots meklē staciju
	Ātra mirgošana	Notiek akumulatoru uzlāde
Sarkans	Skatīt nodaļu "Traucējumu novēršana".	

Lietošanas sākšana pēc ilgākas dīkstāves vai akumulatoru pilnīgas izlādes

Ja grīdas tīrīšanas robota lietošanu sāk ar pilnībā tukšiem akumulatoriem, ierīce neuzrāda nekādas aktivitātes pazīmes. Lai šādā gadījumā sāktu ierīces lietošanu, rīkojieties šādi:

Attēls 9

→ Novietojiet grīdas tīrīšanas robotu stacijā un uz apm. 60 sekundēm piespiediet robota uzlādes kontaktus pie stacijas uzlādes kontaktiem, tādējādi tiek izsūkta netīrumu tvertne.

→ Tagad novietojiet grīdas tīrīšanas robotu 50 cm attālumā stacijas priekšā un ieslēdziet to.

Norāde: grīdas tīrīšanas robots patstāvīgi iebrauc stacijā un tiek uzlādēts. Uzlādes laiks ir apm. 60 minūtes.

Tīrīšanas ilguma izvēle

Vadoties pēc zemāk dotās tabulas, iestatiet stacijā tīrīšanas laiku. (Pamatiestatījums: pastāvīgais darba režīms)

Attēls 10

→ Spiediet taustiņu "Tīrīšanas ilguma izvēle", līdz ir iestatīts vēlamais tīrīšanas ilgums.

Norāde: kontrollampīnas parāda izvēlēto tīrīšanas ilgumu.

Tīrīšanas ilguma izvēle	
Nospieš 1 x	Tīrīšanas ilgums 3 h telpām, kas mazākas par 45 m ²
Nospieš 2 x	Tīrīšanas ilgums 6 h telpām ar platību 45 - 90 m ²
Nospieš 3 x	Tīrīšanas ilgums 9 h telpām ar platību 80 - 135 m ²
Nospieš 4 x	Atkal pastāvīgais darba režīms (pamatiestatījums)

Sākas tīrīšanas process. Kad izvēlētais tīrīšanas laiks ir pagājis, grīdas tīrīšanas ro-

bots pēc netīrumu tvertnes iztukšošanas un uzlādes paliek izslēgts pie stacijas.

Klusais darba režīms (Quiet mode)

Ideāli piemērots tīrīšanai naktī vai uzturoties mājoklī.

Attēls 11

➔ Nospiediet taustiņu "Klusais darba režīms (Quiet mode)".

Deg kontrollampija. Stacija iztukšo grīdas tīrīšanas robotu, tas 8 stundas darbojas ar pazeminātu trokšņu līmeni un samazinātu jaudu. Pēc tam stacija pārslēdzas uz parasto darba režīmu.

Darbības programmas

Grīdas tīrīšanas robotam ir iespējamās četras darbības programmas, lai tas varētu pielāgoties dažādām grīdas netīrības pakāpēm. Jo netīrāka grīda, jo intensīvāk tā tiek tīrīta.

Darbības programmas izvēle tiek vadīta ar sensoriem netīrumu tvertnē atkarībā no no teiktās netīrības pakāpes. Programmas izvēle notiek **automātiski** un netiek parādīta. Kad netīrības samazinās, atkal tiek izvēlēta 1. darbības programma.

Grīdas tīrīšanas robota darbības programmas

1	Parasta tīrīšana <i>Robots pārvietojas pēc nejaušības principa normālā ātrumā.</i>
2	Atsevišķa vidēji netīra vieta <i>Pār netīro vietu robots pārvietojas lēnām.</i>
3	Atsevišķa vairāk netīra vieta <i>Pār netīro vietu robots lēnām pārvietojas uz priekšu / atpakaļ.</i>
4	Liela ļoti netīra zona <i>Robots lēnām "zvaigznes veidā" (pārmaiņus uz visām pusēm) pārvietojas pāri netīrajai zonai.</i>

Grīdas tīrīšanas robota novietošana stacijā

Ja grīdas tīrīšanas robotam pēc nākamā uzlādes procesa darbs ir jābeidz:

Attēls 12

➔ Nospiediet taustiņu "Grīdas tīrīšanas robota novietošana stacijā".

Deg kontrollampija.

Norāde: *Pēc nākamās atgriešanās stacijā grīdas tīrīšanas robots tiek iztukšots un uzlādēts. Pēc tam tas izslēgtā stāvoklī paliek pie stacijas.*

Darba beigšana / izslēgšana

Ja grīdas tīrīšanas robotam tīrīšana jāpārtrauc nekavējoties, piem., jāmaina darba vieta:

Attēls 13

➔ Vispirms izslēdziet grīdas tīrīšanas robotu.

➔ Tad izslēdziet staciju.

Piezīme:

Ja grīdas tīrīšanas robotu nav paredzēts lietot ilgāku laiku, vispirms ļaujiet, lai pilnībā tiktu uzlādēti akumulatori (skatīt nodaļu "Ekspluatācijas sākšana").

Kopšana un tehniskā apkope

Uzmanību:

Pirms jebkuriem apkopes darbiem izslēdziet staciju un grīdas tīrīšanas robotu!

Grīdas tīrīšanas robota stacija

Stacijas filtra maiņa

Filtra maiņš ir jānomaina, ja deg sarkanā kontrollampija "Pilns filtrs".

Attēls 14

➔ Atveriet filtra vāku.

Attēls 15

➔ Izvelciet filtra maišņu aiz cilpas ārā no turētāja. Izmetiet filtra maišņu sadzīves atkritumos.

Rezerves filtra maišņu komplekts: (5 filtra maišņi, 1 motora aizsargfiltrs)

Pasūtījuma numurs: 6.904-257.0

Attēls 16

→ Iebīdīet jauno filtra maisiņu līdz galam turētājā.

Uzmanību: nekad nestrādājiet bez ievietota filtra maisiņa!

→ Aizveriet filtra vāku.

Motora aizsargfiltra nomaiņa

Attēls 17

→ Pēc tam, kad ir nomainīti 5 filtra maisiņi, nomainiet arī motora aizsargfiltru (rezerves filtra maisiņu komplektā).

Grīdas tīrīšanas robots

Ritentiņu tīrīšana

→ Ja ir netīri ritentiņi, notīriet to virsmas. *Netīrumu daļiņas (piem., smilts utt.) var pielipt ritentiņu virsmai un sabojāt jutīgas, gludas grīdas virsmas.*

Jebkurus grīdas tīrīšanas robota apkopes darbus sāciet ar šādām darbībām:

→ Iztukšojiet netīrumu tvertni, skatīt nodaļu "Ekspluatācijas sākšana".

→ Atveriet netīrumu tvertni: apgrieziet grīdas tīrīšanas robotu un novietojiet uz mīkstas pamatnes.

Attēls 18

Atveriet abas sviras, kas nofiksē netīrumu tvertni.

Attēls 19

Noņemiet netīrumu tvertnes vāku.

Plakanā filtra tīrīšana

Ikreiz, nomainot stacijas filtra maisiņu, iztīriet grīdas tīrīšanas robotā esošo plakano filtru.

→ Iztukšojiet netīrumu tvertni un atveriet to (skatīt iepriekšējo aprakstu).

Attēls 20

→ Izņemiet plakano filtru no netīrumu tvertnes.

→ Izkratiet plakano filtru vai iztīriet to ar mazu, mīkstu suku.

Attēls 21

→ Ievietojiet plakano filtru atpakaļ, mēlītēm jānorāda fiksējošo sviru virzienā.

Sukas veltnīša izņemšana / tīrīšana / nomaiņa / ielikšana

→ Iztukšojiet netīrumu tvertni un atveriet to (skatīt iepriekšējo aprakstu).

■ Sukas veltnīša izņemšana

Attēls 22

→ Izvelciet sukas veltnīti no labās vadotnes.

Pēc tam sukas veltnīti izvelciet no sānu stiprinājuma.

■ Sukas veltnīša tīrīšana

Netīro sukas veltnīti automātiski iztīra katrā tīrīšanas reizē stacijā. Aptinušos matus un diegus var iztīrīt ar rokām.

Attēls 23

→ Ar šķērēm grieziet gar sukas veltnīša malu.

→ Noņemiet aptinušos diegus un matus.

■ Sukas veltnīša nomaiņa

→ Nomainiet sukas veltnīti, kad ir nodiluši sukas sari.

Rezerves sukas veltnītis:

Pasūtījuma numurs: 4.250-075.0

Attēls 24

■ Sukas veltnīša ielikšana

→ Vispirms sukas veltnīti ielieciet kreisajā stiprinājumā.

→ Tad iespiediet sukas veltnīti ar āķi uz leju labajā vadotnē, sekojot tā pareizai fiksācijai.

Putekļu sensoru tīrīšana

→ Iztukšojiet netīrumu tvertni un atveriet to (skatīt iepriekšējo aprakstu).

Attēls 25

→ Putekļu sensorus notīriet ar mīkstu lupatiņu vai otiņu.

Jebkurus grīdas tīrīšanas robota apkopes darbus beidziet ar šādām darbībām:

- ➔ Netīrīšanu tvertnes vāka uzlikšana:
Attēls 26
Uzlieciet vāku uz netīrīšanu tvertnes.
Attēls 27
Noslēdziet abas fiksējošās sviras.
Papildus uzspiediet vāka priekšpusē un tādējādi nodrošiniet, ka netīrīšanu tvertne ir droši nofiksējusies.

Akumulatoru nomaīņa

Attēls 28

- ➔ No abiem akumulatoriem izskrūvējiet skrūves un izņemiet vecos akumulatorus.
- ➔ Ielieciet jaunus akumulatorus un pie-skrūvējiet tos.

Rezerves akumulators (1 gab.):

Pasūtījuma numurs: 4.810-012.0

Tehniskie dati

Grīdas tīrīšanas robota stacija

Darba spriegums 1~50 Hz	220 - 240 V
Sūkšanas jauda	600 W
Skaņas stiprums (Quiet mode)	60 (54) dB(A)
Filtra maisiņa tilpums	2 l
Gabarīti	500 x 250 x 230 mm
Svars	5,8 kg

Grīdas tīrīšanas robots

Akumulatora spriegums	12 V
Akumulatora kapacitāte	1,7 Ah
Akumulatora tips	NiMH
Akumulatora uzlādes laiks	10 - 20 min
Tīrīšanas laiks uz akumulatora uzlādes reizi, līdz	60 min
Netīrīšanu tvertnes tilpums	0,2 l
Gabarīti	∅ 280 x 105 mm
Svars	2,0 kg

Vecās ierīces un akumulatora utilizācija

Grīdu tīrīšanas robotam ir 2 iebūvēti akumulatori, kuri pirms nolietotās ierīces utilizēšanas ir jāizbūvē.

- ➔ Lūdzu, utilizējiet nolietoto ierīci videi nekaitīgā veidā.

Akumulatora izņemšana un utilizēšana

- ➔ Izbūvējiet abus grīdas tīrīšanas robota akumulatorus, skatīt nodaļu "Akumulatoru nomaīņa".
- ➔ Utilizējiet akumulatorus videi nekaitīgā veidā (atkritumu savākšanas punktos vai pie tirgotāja).

Bīstami!

Neatveriet akumulatoru, pastāv Issavienojuma risks, bez tam var izplūst kairinoši tvaiki vai kodīgi šķidrums.

Nepakļaujiet akumulatoru spēcīgam saules starojumam, karstumam un liesmām, pastāv sprādzienbīstamība.

Traucējumu novēršana

Kontrollampiju rādījuma nozīme:		
Zaļš	Nepārtraukti degoša gaisma	Normāls darba stāvoklis
	Lēna mirgošana	Grīdas tīrīšanas robots meklē staciju
	Ātra mirgošana	Notiek akumulatoru uzlāde
Sarkans	Ātra mirgošana	Grīdas tīrīšanas robots ir iestrēdzis
	Lēna mirgošana	Grīdas tīrīšanas robots ir netīrs
Sarkans	Nepārtraukti degoša gaisma	Darbu izpildi uzticiet autorizētam klientu servisam!

Problēma	Rādījums	Sekas	Traucējuma novēršana
Grīdas tīrīšanas robots neatrod ceļu ārā no mēbeļu nišām	Sarkans ātri	Grīdas tīrīšanas robots apstājas	Vajadzības gadījumā pārbīdīt mēbeles. Izslēdziet grīdas tīrīšanas robotu un izceliet to no mēbeļu nišas. Novietojiet to atkal uz grīdas un ieslēdziet.
Mēbeles ar zemu, slīpu virsmu	Sarkans ātri	Grīdas tīrīšanas robots uzsēžas un apstājas	Izslēdziet grīdas tīrīšanas robotu un noņemiet no objekta, uz kura tas uzbraucis. Novietojiet to atkal uz grīdas un ieslēdziet.
Grīdas tīrīšanas robots ir iestrēdzis zem iekārtojuma priekšmetiem.	Sarkans ātri	Grīdas tīrīšanas robots apstājas	Izslēdziet un atbrīvojiet grīdas tīrīšanas robotu. Novietojiet to atkal uz grīdas un ieslēdziet.
Sukas veltnītis ir uzslaucījis izmētātus priekšmetus un tā rezultātā nobloķējies.	Sarkans lēnām	Grīdas tīrīšanas robots apstājas	Izslēdziet un apgrieziet grīdas tīrīšanas robotu otrādi. Uzmanīgi izņemiet bloķējošos priekšmetus; tie var būt: rotaļlietas, apģērbs,...
Grīdas tīrīšanas robots apstājas pēc uzlādes / izsūkšanas	Sarkans lēnām	Pilna netīrumu tvertne	Iztukšojiet un iztīriet netīrumu tvertni.
	Sarkans lēnām	Pārāk netīrs sukas veltnītis	Iztīriet sukas veltnīti.
	Sarkans lēnām	Nobloķējies sukas veltnītis	Uzmanīgi atbrīvojiet sukas veltnīti no to bloķējošiem priekšmetiem.
	Sarkans lēnām	Sukas veltnītis ir ievietots nepareizi	Pārbaudiet sukas veltnīša stāvokli.

Problēma	Rādījums	Sekas	Traucējuma novēršana
	Sarkans lēnām	Aizsprostots stacijas iesūkšanas uzgalis	Pārbaudiet stacijas iesūkšanas uzgali un, ja tas ir aizsprostots, iztīriet.
Grīdas tīrīšanas robots pa paklāju pārvietojas nevienmērīgi, tas spēcīgi šūpojas uz augšu un uz leju	Zaļš Nepārtraukti degoša gaisma	Nevienmērīga tīrīšana	Robots pārvietojas normāli par paklājiem ar uzkāruma augstumu > 20 mm.
Grīdas tīrīšanas robots pārvietojas tikai "zvaigznes formā"	Zaļš Nepārtraukti degoša gaisma	Tiek tīrīta tikai koncentrēta zona, vieta	Notīriet putekļu sensorus ar mīkstu lupatiņu vai otiņu.
Grīdas tīrīšanas robots nevar atrast staciju	Zaļš lēnām	Stacija telpā ir uzstādīta neatbilstošā vietā	Novietojiet staciju citur, ievērojot uzstādīšanas norādījumus.
Grīdas tīrīšanas robots nepiestāj stacijā	Zaļš lēnām	Grīdas tīrīšanas robots netiek izsūkts	Pārbaudiet netīrumu tvertnes vāka stāvokli. Novietojiet staciju uz līdzenas virsmas. Piemontējiet stacijas uzbraukšanas rampu.
Grīdas tīrīšanas robots ir uzslaucījis mitrus netīrumus	–	Grīdas tīrīšanas robotā ir salīpuši sukas veltnītis un plakanais filtrs	Izņemiet un kārtīgi iztīriet sukas veltnīti un plakano filtru Uzmanību: neievietojiet slapju filtru.
Tīrīšanas laikā grīdas tīrīšanas robots darbojas ar čīkstošu troksni	–	Slikts tīrīšanas rezultāts	Nepareizi nofiksēts sukas veltnītis. Izslēdziet grīdas tīrīšanas robotu un pārbaudiet veltnīša stāvokli.
Slikts tīrīšanas rezultāts	–	Nolietojies sukas veltnītis	Nomainiet sukas veltnīti.
Grīdas tīrīšanas robots stacijā ir nobloķējies	Stacija: mirgo visas gaismas diodes	Grīdas tīrīšanas robots pēc uzlādes paliek stacijā	Izņemiet priekšmetu, kas to bloķē. Izslēdziet un tad atkal ieslēdziet staciju. Darbu izpildi uzticiet autorizētam klientu servisam!
Uzlādes kontaktu joslas iekšējs vai ārējs īssavienojums	Stacija: mirgo visas gaismas diodes	–	Darbu izpildi uzticiet autorizētam klientu servisam!

EK Atbilstības deklarācija

Ar šo mēs paziņojam, ka turpmāk minētā iekārta, pamatojoties uz tās konstrukciju un izgatavošanas veidu, kā arī mūsu apgrozībā laistajā izpildījumā atbilst ES direktīvu attiecīgajām galvenajām drošības un veselības aizsardzības prasībām. Iekārtā izdarot ar mums nesaskaņotas izmaiņas, šis paziņojums zaudē savu spēku.

Produkts: Robo Cleaner

Tips: RC 3000

Attiecīgās ES direktīvas:

2006/95/EK

2004/108/EK

Piemērotās harmonizētās normas:

EN 55014–1: 2006 + A1: 2009

EN 55014–2: 1997 + A2: 2008

EN 60335–1

EN 60335–2–2

EN 61000–3–2: 2006 + A2: 2009

EN 61000–3–3: 2008

EN 62233: 2008

Izmantotie valsts standarti:

-

CE marķēšanas gads

2004

Apakšā parakstījušās personas rīkojas uzņēmuma vadības uzdevumā un pēc tās pilnvarojuma.



H. Jenner
CEO



S. Reiser
Head of Approbation

Par dokumentāciju sastādīšanu atbildīgā persona:

S. Reiser

Alfred Kärcher GmbH & Co. KG

Alfred-Kärcher-Str. 28 - 40

71364 Winnenden (Germany)

Tālr.: +49 7195 14-0

Fakss: +49 7195 14-2212

Winnenden, 2010/12/01

Visbiežāk uzdotie jautājumi un atbildes

Uz kādiem grīdas segumiem var izmantot grīdas tīrīšanas robotu?

To var izmantot uz visām ierastajām virsmām, kā, piem., paklājiem un cietām virsmām (flīzēm, parketa utt.). Uz paklājiem ar ļoti augstu uzkrāsumu (> 20 mm) ierīce izmantojama tikai nosacīti. Kustīgā slaucīšanas mala automātiski pielāgojas dažādiem grīdas segumiem.

Vai tas, ka robots var pabraukt zem mēbelēm, rada problēmas?

Nē, pateicoties tā kompaktajai un plakanaļai konstrukcijai robots var tīrīt arī zem tādām mēbelēm kā, piem., gulta, dīvāns un skapis.

Kā robots savāktos netīrumus aiztransportē līdz stacijai?

Robotam ir netīrumu tvertne, kuru stacija regulāri izsūc.

Kā netīrumus savāc stacija?

Stacijā netīrumi tiek savākti parastā filtra maisiņā (2 litri).

Nomaiņas intervāli ir elastīgi, par tiem lietotāju savlaicīgi informē displeja kontrollampija.

Cik daudz netīrumu var uzņemt robots?

Netīrumu tvertne normālas netīrības gadījumā ir pietiekama stundu ilgai tīrīšanai. Ja ar to gadījumā nepietiek, robots vienkārši agrāk atgriežas stacijā, kur tas tiek iztukšots, un tad turpina darbu.

Kā robots uzņem netīrumus?

Pateicoties vienlaicīgai sūkšanai un slaucīšanai, netīrumi tiek saslaucīti robota netīrumu tvertnē.

Vai robots dzīvokli / mājokli var tīrīt bez uzraudzības?

Jā, tas bez problēmām ir iespējams.

Robots ir neatkarīga sistēma un tam nav nepieciešama īpaša uzraudzība, tā netīrumu tvertne tiek izsūkta stacijā.

Cik daudz laika nepieciešams, līdz tas ir uzlādēts jeb gatavs darbam?

Uzlādes laiks ir robežās no 15 līdz 60 min atkarībā no tā, kāds ir akumulatoru uzlādes līmenis pirms uzlādes. Sākot ekspluatāciju, robota uzlāde noteikti aizņem visvairāk laika.

Ar kādu ātrumu robots pārvietojas?

Standarta variantā robots pārvietojas ar ātrumu 20 cm sekundē. Vietās, kur ir lielāka netīrība, intensīvākas tīrīšanas nolūkos ātrums uz pusi samazinās. Tāpat tas samazinās, kad robots iebrauc stacijā, lai nodrošinātu precīzu manevrētspēju.

Cik kvadrātmetrus robots var iztīrīt stundas laikā?

Stundas laikā robots iztīra līdz 15 kv.m. Daudzas vietas, īpaši visbiežāk izmantotie pārvietošanās ceļi, tiek iztīrīti vairākkārt no dažādām pusēm.

Kad robots zina, ka jādodas uz staciju?

Robots dodas uz staciju, kolīdz akumulatora spriegums sasniedz noteiktu līmeni vai kad ir pilna netīrumu tvertne.

Cik ilgi norit robota izsūkšana stacijā?

Izsūkšana ilgst apm. 30 sekundes.

Kur robots tiek ieprogrammēts? Kas jāņem vērā?

Robotu var tikai ieslēgt vai izslēgt. Stacijā var iestatīt tīrīšanas ilgumu. Bez tam var noteikt, ka tas pēc nākamās atgriešanās stacijā to vairs nepamet (apstāšanās funkcija).

Pēc kāda principa robots pārvietojas?

Robots pa telpu pārvietojas pēc nejaušības principa. Ja tas uzduras kādam šķērslim, tas jebkādā leņķī izmaina kustības virzienu un tad pārvietojas taisni tik ilgi, līdz uzduras nākamajam šķērslim.

Kādi palīg līdzekļi ir robotam, lai tas prasītu tikt galā ar šķēršļiem?

Robots ar sensoru palīdzību atpazīst kāpnes un tādēļ nevar nokrist. Pateicoties speciālai bārkstojuma programmai, tas nesapinas paklāja bārkstīs. Pateicoties dažādajiem pagriešanās un pārvietošanās leņķiem, tas spēj izkļūt arī no šauriem stūriem.

Kā robots darbojas visefektīvāk (telpā, stāvā)?

Visefektīvāk robots darbojas telpā, t.i. stacija un robots atrodas vienā telpā. Tādējādi saīsinās stacijas meklēšanas laiks, līdz ar to efektīvais telpas tīrīšanas laiks ir ilgāks. Tīrot veselus stāvus, stacija jānovieto mājoklī centrālā vietā, lai robots tai ērti varētu piekļūt.

Vai stūri tiek iztīrīti bez problēmām (robots ir apaļš)?

Nē, taču pastāvīgas tīrīšanas rezultātā, netīrumu veidošanās ievērojami samazinās. Tādējādi efektīvi samazinās netīrumu uzkrāšanās stūros.

Kas notiek pie kāpnēm/pakāpieniem?

Kāpnes: Robotam ir optiskie sensori, kuri fiksē kāpņu pakāpienus un padod robotam signālu, ka tam ir jāmaina kustības virziens.
Pakāpieni: Robots pārvar līdz 10 mm augstus pakāpienus uz cietām virsmām un līdz 20 mm augstus pakāpienus uz mīkstām virsmām abos virzienos.

Uzmanību:

Neatstājiet uz vai pāri kāpnēm un pakāpieniem nenostiprinātus priekšmetus (piem.: avīzes, apģērbu), citādi tiek traucēta sensoru darbība. - Nogāšanās risks!

Vai var sabojāt mēbeles u. tml.?

Nē, mājokļa iekārtojuma priekšmeti netiek bojāti.

Tomēr jāņem vērā, ka robots var uzbraukt un pārvietot vieglus, trauslus priekšmetus vai noraut tos no mēbelēm, ja robots ir aizķēris kādu vadu (piem., telefona). Šādā gadījumā svarīgi ir sakārtot telpu atbilstoši tam, lai to varētu tīrīt robots.

Kā uz robotu reagē mājdzīvnieki?

Robots ir kluss un darbojas bez ultraskaņas, tādēļ problēmas ar mājdzīvniekiem nav sagaidāmas. Robota pārvietošanās spēja dzīvniekos var vien izraisīt zināmu neuzticību.

Kas jāņem vērā, ja mājoklī mitinās bērni?

Robotu nav ieteicams atstāt bez uzraudzības, ja tajā pat telpā rotaļājas bērni. Ja bērni uzsēžas uz robota, lai ar to pavizinātos, jārēķinās ar mehāniskiem bojājumiem.

Kādēļ robots atsevišķās situācijās apstājas?

No sarežģītām situācijām robots var izkļūt tikai noteiktos gadījumos, piem., uzduroties vadu kalniem, tā bezcerīgi mēģinājumi manevrēt caur tiem, var beigties nesekmīgi. Ja tas ir atgadījies, robots pēc neilga laika izslēdzas. Tādā gadījumā uz robota mirgo ātrs sarkanais signāls.

Problēmu var novērst pavisam vienkārši, novietojot robotu uz brīva laukuma un to izslēdzot un atkal ieslēdzot. Pēc tam tas netraucēti turpina tīrīšanu.

Kā pareizi pārvietot robotu?

Robotu no grīdas var pacelt, paņemot to ar abām rokām vai satverot to ar vienu roku aiz sukas padziļinājuma.

Kas notiek, ja robots ir uzslaucījis mitrus netīrumus?

Tas izraisa filtra salipšanu. Tādā gadījumā ir nepieciešams filtru izņemt no robota un to iztīrīt (skatīt nodaļu "*Plakanā filtra tīrīšana*").

Kas var atgadīties, ja robots manas prombūtnes laikā iestrēgst?

Nekas. Robots šajā vietā paliek un rāda iestrēgšanas signālu. Ja vairs nedeg neviena lampa, ir tukši akumulatori un tos nepieciešams uzlādēt.

Turiny

Bendrieji nurodymai 5
Naudojimas pagal paskirtį 5
Aplinkos apsauga 6
Garantija 6
Saugos reikalavimai 6
Prietaiso aprašymas 7
Veikimas ir darbo eiga 7
Valdymo elementai 8
Pasiruošimas pirmajam paleidimui 8
Išpakuokite prietaisą 8
Stotelės pakilimo rampos montavimas 8
Pastabos dėl stotelės pastatymo 8
Naudojimas 9
Pasiruošimas valymui 9
Praktiniai patarimai 9
Naudojimo pradžia 10
Valymo trukmės pasirinkimas 10
Tylusis režimas (Quiet mode) 10
Važiavimo programos 11
Valymo roboto statymas 11
Darbo pabaiga / išjungimas 11
Techninė priežiūra ir aptarnavimas 11
Valymo roboto stotelė 11
Valymo robotas 11
Techniniai duomenys 13
Valymo roboto stotelė 13
Valymo robotas 13
Seno prietaiso ir akumuliatoriaus baterijos utilizavimas 13
Akumuliatoriaus išėmimas ir šalinimas 13
Pagalba atsiradus gedimams 14
EB atitikties deklaracija 16
Dažnai užduodami klausimai ir atsakymai į juos 16

Bendrieji nurodymai

Geriamas kliente,



Prieš pirmą kartą pradėdant naudotis prietaisu, būtina atidžiai perskaityti originalią instrukciją, ja vadovautis ir saugoti, kad ja galima būtų naudotis vėliau arba perduoti naujam savininkui.

Naudojimas pagal paskirtį

RoboCleaner sudaro du elementai: **stotelė** ir baterijomis maitinamas **valymo robotas**.

- Jis skirtas visiškai automatiniam vidaus patalpų valymui ir gali būti naudojamas visų rūšių grindų dangų nuolatiniam rutininiam valymui.
- Šis prietaisas skirtas naudoti namų ūkyje ir nėra pritaikytas pramoniniam naudojimui.

RoboCleaner naudokite tik:

- tekstilės ir kietoms grindų dangoms valyti namų ūkyje.

Dėmesio: siekdami apsaugoti ypač jautrias grindų dangas (pvz., minkštą marmurą) nuo suraižymo, iš pradžių pabandykite valyti nepastebimą vietą.

RoboCleaner **nenaudokite** valyti:

- drėgnoms grindų dangoms;
- skalbyklos ir kitoms drėgnoms patalpoms;
- laiptams;
- stalviršiams ir lentynoms;
- rūsiams ir palėpėms;
- sandėliams, pramonės pastatams ir pan.;
- lauke.

Gamintojas nepriima atsakomybės už galimą žalą, atsiradusią naudojant prietaisą ne pagal paskirtį ar netinkamai jį valdant.

Aplinkos apsauga



Pakuotės medžiagos gali būti perdirbamos. Neišmeskite pakuočių kartu su buitinėmis atliekomis, bet atiduokite jas perdirbimui.



Naudotų prietaisų sudėtyje yra vertingų, antriniam žaliavų perdirbimui tinkamų medžiagų, todėl jie turėtų būti atiduoti perdirbimo įmonėms. Akumuliatoriuose ir baterijose yra medžiagų, kurios negali patekti į aplinką. Todėl naudotus prietaisus, baterijas ir akumuliatorius šalininkite per atitinkamą antrinių žaliavų surinkimo sistemą.

Filtrų ir filtrų maišelių atliekų tvarkymas

Filtrai ir filtrų maišeliai pagaminti iš ekologiškų medžiagų. Juos galite šalinti kartu su buitinėmis atliekomis, jei į juos nėra įsiurbti medžiagų, kurias šalinti su buitinėmis atliekomis yra draudžiama.

Nurodymai apie sudedamąsias medžiagas (REACH)

Aktualią informaciją apie sudedamąsias dalis rasite adresu:

www.kaercher.com/REACH

Garantija

Kiekvienoje šalyje galioja mūsų įgaliotų pardavėjų nustatytos garantijos sąlygos. Galimus prietaiso gedimus garantijos galiojimo laikotarpiu pašalinsime nemokamai, jei tokių gedimų priežastis buvo netinkamos medžiagos ar gamybos defektai. Dėl garantinių gedimų šalinimo kreipkitės į savo pardavėją arba artimiausią klientų aptarnavimo tarnybą pateikdami pirkimą patvirtinančią kasos kvitą. (Adresą rasite kitoje pusėje)

Saugos reikalavimai

Draudžiama naudoti prietaisą patalpoje:

- kuriose įrengta signalizacija ar judesio jutikliai;
- kurių ore yra benzino, mazuto, skiediklio, tirpiklio, žibalo arba spirito dujų (sprogimo pavojus);
- kuriose atviraime židinyje be priežiūros dega liepsna ar yra žarijos;
- kuriose be priežiūros dega žvakės.

⚠ Pavojus

- Prietaisą galima jungti tik į kintamosios srovės tinklą. Įtampa turi atitikti prietaiso skydelyje nurodytą įtampą.
- Kiekvieną kartą prieš pradėdami naudoti prietaisą patikrinkite, ar nepažeistas elektros laidas ir tinklo kištukas. Pažeistą elektros laidą nedelsdami pakeiskite oficialioje klientų aptarnavimo tarnyboje (elektros prietaisų remonto dirbtuvėse).
- Niekada nelieskite elektros laido ir tinklo lizdo šlapiomis rankomis.
- Laidą iš elektros tinklo lizdo visada traukite tik už kištuko, o ne už paties laido.
- Saugokite pakuotės plėveles nuo vaikų, galimas uždusimo pavojus!

⚠ Dėmesio

- Šis prietaisas nepritaikytas naudoti asmenims (taip pat vaikams) su fizine, sensorine arba dvasine negalia arba asmenims, neturintiems pakankamai reikiamos patirties ir (arba) žinių, nebent prižiūrint už saugą atsakingam asmeniui arba gavus šio asmens nurodymus, kaip naudoti prietaisą. Prižiūrėkite vaikus siekdami užtikrinti, kad jie nežaistų su prietaisu.
- Leidžiama naudoti tik KÄRCHER patvirtintus priedus ir atsargines dalis. Originalių priedų ir atsarginių dalių naudojimas užtikrina, kad prietaisas funkcionuos saugiai ir be gedimų.
- Prietaisą remontuoti gali tik įgaliota klientų aptarnavimo tarnyba.

- Išjunkite prietaisą prieš kiekvieną naudojimą ir valymą/techninę priežiūrą.

Atsargiai

- Prietaise yra besisukančių šepetėlių velenų, todėl jam veikiant jokia būdu nelieskite rankomis ir neikiškite įrankių!
- Patalpoje, kurią valo prietaisas, nepalikite vienu vaikų.
- Nestovėkite ir nesėdėkite ant stotelės ir valymo roboto.
- Kyla pavojus užkliūti už į visus puses važinėjančio valymo roboto.
- Atsitrenkęs į kitus daiktus, valymo robotas gali juos apversti (taip pat nuversti ant stalų ar mažų baldų esančius daiktus).
- Valymo robotas gali užkliūti už kabančių telefono ar elektros kabelių, staltiesių, virvių, diržų ir pan. Dėl to šie daiktai gali nukristi.

Pastabos dėl įkrovimo stotelės ir valymo roboto įkrovimo

- Stotelės įkrovikliu gali būti kraunamas tik valymo robotas.
- Valymo roboto baterijos gali būti kraunamos tik stotelės įkrovikliu.
- **Trumpojo jungimo pavojus!** Laidžius daiktus (pvz., atsuktuvus ar pan.) saugokite nuo įkrovimo kontakto.

Prietaiso aprašymas

Veikimas ir darbo eiga

RoboCleaner sudaro du elementai: **stotelė** ir baterijomis maitinamas **valymo robotas**.

Valymo robotas

Mobilusis valymo robotas maitinamas įkraunamomis baterijomis. Viena įkrova leidžia naudoti valymo robotą iki 60 min.

Valymo robotas sujungtas su stotele infraraudonaisiais spinduliais. Jei baterijos išsikrauna, robotas automatiškai ieško stotelės įsikrauti. Jei robotas stotelės ieško ilgiau, išsijungia valymo režimas, kad ieškant būtų taupoma energija.

Valymo robotas juda stichiškai - sutikęs kliūtį, jis pakeičia kryptį atsitiktiniu kampu. Po to jis važiuoja tiesiai tol, kol sutinka naują kliūtį.

Valymo robotas yra plokščias, kad galėtų palysti po lova, sofa ir spinta.

Valymo robote įrengti optiniai jutikliai (kritimo jutikliai), atpažįstantys laiptus bei pakopas ir apsaugantys nuo nukritimo.

Valymo robotas turi 4 programas ir gali prisitaikyti prie įvairaus grindų užterštumo.

Valymo programos perjungiamos atsižvelgiant į jutiklių užfiksuotą užterštumą nešvarumų talpykloje.

Valymo roboto stotelė

Stotelėje įkraunamos valymo roboto baterijos ir išsiurbiami nešvarumai ir valymo roboto nešvarumų talpyklos. Nešvarumai kaupiami dulkių maišelyje (2 l).

Praėjus įkrovos laikui, jis automatiškai atsijungia nuo stotelės ir valo toliau.

Valdymo elementai

Paveikslus rasite išlankstomuose puslapiuose!



Valymo roboto stotelė

- 1 Sulankstoma nešimo rankena
- 2 Įduba filtro dangteliui atidaryti
- 3 Stotelės valdymo laukas
- 4 Stotelės pagrindinis jungiklis
- 5 Infraraudonųjų spindulių siūstuvai
- 6 Nusiurbimo anga
- 7 Pakilimo rampa valymo robotui (prisiungimui prie stotelės)
- 8 Įkrovimo kontaktai
- 9 Elektros laidas

Stotelės valdymo laukas (3)

- A Apie valymo roboto stovėjimą pranešanti kontrolinė lemputė (žalia)
- B Mygtukas „Statyti valymo robotą“ – įjungti/išjungti
- C Mygtukas „Pasirinkti valymo trukmę“
- D Apie įjungtą 3 valandų valymą pranešanti kontrolinė lemputė (žalia)
- E Apie įjungtą 6 valandų valymą pranešanti kontrolinė lemputė (žalia)
- F Apie įjungtą 9 valandų valymą pranešanti kontrolinė lemputė (žalia)
- G Apie nuolatinį valymą pranešanti kontrolinė lemputė (žalia)
- H Apie pilną filtrą pranešanti kontrolinė lemputė (raudona)
- I Mygtukas „Tylusis režimas (Quiet mode)“ – įjungti/išjungti
- J Apie tylųjį režimą pranešanti kontrolinė veikimo lemputė (žalia)

Valymo robotas

- 10 Mygtukas „Įjungti valymo robotą“
- 11 Mygtukas „Išjungti valymo robotą“
- 12 Šviesos indikatoriai (žalias - veikia / raudonas - sutrikimas)
- 13 Įkrovimo kontaktai
- 14 Infraraudonųjų spindulių imtuvai
- 15 Amortizatorius
- 16 Šepečio velenas

- 17 Kritimo jutikliai (4 vnt.)
- 18 Baterijos (2 vnt.)
- 19 Nešvarumų talpyklos uždarymo svirtis (2 vnt.)
- 20 Nešvarumų talpyklos dangtelis
- 21 Purvo rezervuaras

Pasiruošimas pirmajam paleidimui

Išpakuokite prietaisą



Pakuotės medžiagos gali būti perdirbamos. Neišmeskite pakuočių kartu su buitinėmis atliekomis, bet atiduokite jas perdirbimui.

Paveikslas 1

→ Išpakuodami patikrinkite, ar komplekte yra visos dalys.

Jei trūksta detalių ar išpakuodami pastebite transportavimo metu padarytų pažeidimų, nedelsdami informuokite prietaiso pardavėją.

Stotelės pakilimo rampos montavimas

Paveikslas 2

→ Laikykite pakilimo rampą įstrižai. Stotelės griovelius uždėkite ant pakilimo rampos dantukų.

→ Paspauskite stotelę į pakilimo rampą žemyn, kol užsifiksuos.

Pastabos dėl stotelės pastatymo

Stotelės vietą parinkite taip, kad valymo robotas kuo dažniau pervažiuotų infraraudonąjį spindulį ir šitaip be sunkumų galėtų surasti stotelę.

Paveikslas 3

→ Maitinimo kabelį įkabinkite į specialų kabelį ir įsitikinkite, ar maitinimo kabelis nutiestas per korpuso angą.

Pastaba: maitinimo kabelį išvyniokite tik tiek, kiek reikia.

→ Stotelę pastatykite tiesiai.

Dėmesio:

galerijose ir žemyn nukreiptuose laiptuose apsaugokite vidinius kampus, jei pravažavimo aukštis po turėklais yra didesnis nei 10 cm.

→ Įkiškite elektros laido kištuką į tinkamą kištukinį lizdą.

Patalpos valymas**Paveikslas 4**

→ Pastatykite stotelę valomoje patalpoje, pavyzdžiui, kaip parodyta paveiksle.

Pastaba: norėdami pasirinkti patalpos dydžiui tinkamą valymą, galite keisti valymo trukmę (žr. skyrių „Valymo trukmės pasirinkimas“).

Viso aukšto valymas**Paveikslas 5**

→ Stotelės pastatymo vietą parinkite taip, kad valymo robotas lengviau galėtų pasiekti kelias patalpas.

Pastaba: nustatykite reikiamą valymo trukmę (žr. skyrių „Valymo trukmės pasirinkimas“).

Dėmesio:

galerijose ir žemyn nukreiptuose laiptuose apsaugokite vidinius kampus, jei pravažavimo aukštis po turėklais yra didesnis nei 10 cm.

Pastaba: jei pakopos tarp dviejų patalpų aukštis siekia nuo 2 iki 8 cm, valymo robotas per juos įprastai važiuoja ne aukštyn, o žemyn.

Naudojimas**Pasiruošimas valymui****Dėmesio:**

Prieš valydami patalpą valymo robotu, užtikrinkite, kad ant grindų, laiptų ir pakopų nebūtų kliūčių.

Galimos kliūty:

- laikraščiai, knygos, žurnalai, popierius;
- drabužiai, žaislai, kompaktiniai diskai;
- plastikiniai maišeliai;
- buteliai, stiklinės;
- grindis siekiančios užuolaidos;
- vonios kilimėliai.

Šie daiktai nėra kliūtis:

- pavieniai kabeliai patalpoje;
- iki 1 cm aukščio durų slenksčiai;
- trumpesni nei 10 cm kilimų plaukai.

Praktiniai patarimai

- Per pirmuosius valymo darbus stebėkite valymo robotą. Kuo greičiau pašalinkite iš patalpos kliūtis, kurių jis negali įveikti. Taip apsaugosite nuo nepageidaujamo darbo pertraukimo.
- Prieš naudodami valymo robotą, sutvarkykite patalpą taip pat, kaip prieš dirbdami dulkių siurbliu. Nepalikite ant grindų palaidų daiktų.
- Prikabinkite aukščiau nukarusius kabelius, virves ar užuolaidas, kad robotas nenutrauktų jų žemyn.
- Jei padedate laikyti prietaisą ilgiau nei 4 mėnesius, iki galo įkraukite jo bateriją.
- Jei nenorite, kad prietaisas trukdytų Jums žiūrėti televizorių ar kabėti telefonu, nustatykite tylųjį režimą (Quiet mode).
- Valydami patalpą, uždarykite visas jos duris.
- Valydami visą aukštą, užtikrinkite, kad valymo robotas negalėtų užlįsti už durų.

- Valymo robotą patogiausia išjungti, kai jis yra įkraunamas stotelėje (po to, kai išsiurbiamas nešvarumų talpykla).

Jei norite dar geriau susipažinti su Robo-Cleaner, prieš pradėdami jį naudoti rekomenduojame perskaityti šios instrukcijos pabaigoje esančių skyrių „Dažnai užduodami klausimai ir atsakymai į juos“.

Naudojimo pradžia

Paveikslas 6

- ➔ Įjunkite stotelę.

Įsiziėbia nuolatinio valymo režimo kontrolinė lemputė.

Paveikslas 7

- ➔ Valymo robotą pastatykite ant grindų prieš stotelę.

Paveikslas 8

- ➔ Įjunkite valymo robotą.

Pastaba: valymo robotas visų pirma važiuoja prie stotelės, kad būtų ištuštinta nešvarumų talpykla bei patikrinta ir, jei reikia įkrautos baterijos. Po to valymo robotas pradeda valyti.

Valymo roboto kontrolinės lemputės		
Žalias	Žiba nuolat	Valomasis važiavimas
	Lėtai mirksi	Valymo robotas ieško stotelės
	Dažnai mirksi	Įkraunamos baterijos
Raudonas	žr. skyrių „Kaip šalinti sutrikimus“.	

Naudojimas po ilgesnės pertraukos arba visiškai išsikrovus baterijoms

Bandant įjungti valymo robotą su visiškai išsikrovusiomis baterijomis, jis neveikia. Norėdami įjungti prietaisą, atlikite šiuos veiksmus:

Paveikslas 9

- ➔ Pastatykite valymo robotą prie stotelės ir maždaug 60 s palaikykite prispaudę valymo roboto įkrovimo kontaktus prie stotelės įkrovimo kontaktų. Šiuo metu yra tuštinama nešvarumų kamera.

- ➔ Po to pastatykite valymo robotą maždaug 50 cm prieš stotelę ir įjunkite jį.

Pastaba: valymo robotas automatiškai privažiuoja prie stotelės ir yra įkraunamas. Įkrovimas trunka maždaug 60 minučių.

Valymo trukmės pasirinkimas

Pagal toliau pateiktą lentelę stotelėje nustatykite valymo trukmę. (Bazinė nuostata: nuolatinio veikimo režimas).

Paveikslas 10

- ➔ Spaudinėkite mygtuką „Pasirinkti valymo trukmę“ kol bus nustatyta norima valymo trukmė.

Pastaba: kontrolinėmis lemputėmis rodoma pasirinkta valymo trukmė.

Valymo trukmės pasirinkimas	
1 paspaudimas	3 val. valymas, mažesnėms nei 45 m ² patalpoms
2 paspaudimai	6 val. valymas, patalpoms nuo 45 iki 90 m ²
3 paspaudimai	9 val. valymas, patalpoms nuo 80 iki 135 m ²
4 paspaudimai	nuolatinio valymo režimas (bazinė nuostata)

Pradedama valymo procedūra. Pasibaigus nustatytam valymo laikui, valymo robotas ištuštinamas, įkraunamas ir lieka stovėti prieš stotelę.

Tylusis režimas (Quiet mode)

Idealiai tinka valymui naktį arba neesant namuose.

Paveikslas 11

- ➔ Paspauskite mygtuką „Tylusis režimas (Quiet mode)“.

Žiba kontrolinė lemputė. Stotelė ištuština valymo robotą, jis dirba 8 val. sumažinta galia ir tyliau. Po to stotelė vėl įjungia įprastinį režimą.

Važiavimo programos

Valymo robotas turi 4 programas ir gali pritaikyti prie įvairaus grindų užterštumo.

Kuo nešvaresnės grindys, tuo intensyvesnis valymas.

Valymo programos perjungiamos atsižvelgiant į jautiklių užfiksuotą užterštumą nešvarumų talpykloje. Programa įjungžiama **automatiškai** ir nėra rodoma.

Jei užterštumas sumažėja, vėl įjungžiama pirma važiavimo programa.

Valymo roboto važiavimo programos

1	Įprastinis valymas <i>Važiavimas atsitiktinai įprastiniu greičiu.</i>
2	Pavienės, vidutiniškai užterštos vietos <i>Lėtas važiavimas per užterštas vietas.</i>
3	Pavienės, stipriau užterštos vietos <i>Lėtas važiavimas pirmyn / atgal per užterštas vietas.</i>
4	Stipriai užterštas didelis plotas <i>Lėtas važiavimas spinduliu per stipriai užterštas vietas.</i>

Valymo roboto statymas

Jei valymo robotas po įkrovimo turi baigti darbą:

Paveikslas 12

→ paspauskite mygtuką „Statyti valymo robotą“.

Žiba kontrolinė lemputė.

Pastaba: po kito sugrįžimo į stotelę, valymo robotas ištuštinamas ir įkraunamas. Po to, jis lieka stotelėje išjungtas.

Darbo pabaiga / išjungimas

Jei norite nedelsiant nutraukti darbą valymo robotu, jei, pavyzdžiui, reikia keisti naudojimo vietą:

Paveikslas 13

→ iš pradžių išjunkite valymo robotą.

→ Po to išjunkite stotelę.

Pastaba:

Jei valymo roboto nenaudosite ilgesnį laiką, iki galo įkraukite baterijas (žr. skyrių „Naudojimo pradžia“).

Techninė priežiūra ir aptarnavimas

Dėmesio:

Prieš bet kokius techninės priežiūros darbus išjunkite stotelę ir valymo robotą!

Valymo roboto stotelė

Stotelės filtro maišelio keitimas

Filtro maišelis turi būti pakeistas, kai įsižiebė apie pilną filtrą pranešanti kontrolinė raudona lemputė.

Paveikslas 14

→ Atidarykite filtro dangtelį.

Paveikslas 15

→ Filtro maišelį už rankenėlės ištraukite iš laikiklio. Pašalinkite filtro maišelį su buitės atliekomis.

Atsarginių filtro maišelių rinkinys: (5 filtro maišeliai, 1 apsauginis variklio filtras)

Užsakymo numeris: 6.904-257.0

Paveikslas 16

→ Naują filtro maišelį iki galo įstumkite į laikiklį.

Dėmesio: jokiū būdu nedirbkite be filtro maišelio!

→ Uždarykite filtro dangtelį.

Apsauginio variklio filtro keitimas

Paveikslas 17

→ 5 kartus pakeitę filtro maišelį, taip pat pakeiskite ir apsauginį variklio filtrą (jis yra atsarginių filtro maišelių komplekte).

Valymo robotas

Ratukų valymas

→ Jei užsiteršęs ratukų kontaktinis paviršius, nuvalykite juos.

Nešvarumai (pvz., smėlis) gali prilipti prie grindų ir pažeisti jautrią, lygią dangą.

Visus valymo roboto techninės priežiūros darbus pradėkite šiais veiksmais:

- Ištuštinkite dulkių maišelį, žr. skyrių „*Naudojimo pradžia*“.
- Atidarykite nešvarumų talpyklą: pasukite valymo robotą ir padėkite ant minkšto pagrindo.
Paveikslas 18
Atleiskite abu nešvarumų talpyklos užspaudiklius.
Paveikslas 19
Pakelkite nešvarumų talpyklos dangtelį.

Plokščiojo filtro valymas

Kiekvieną kartą keisdami stotelės filtro maišelį, išvalykite valymo roboto plokščiąjį filtrą.

- Ištuštinkite ir atidarykite nešvarumų talpyklą (žr. ankstesnį aprašymą).

Paveikslas 20

- Iš nešvarumų talpyklos išimkite plokščiąjį filtrą.
- Plokščiąjį filtrą išpurtykite arba išvalykite nedideliu, minkštu šepetėliu.

Paveikslėlis 21

- Įdėkite atgal plokščiąjį filtrą taip, kad rankenėlės būtų nukreiptos į užspaudiklius.

Šepetio veleno išmontavimas / valymas / keitimas / sumontavimas

- Ištuštinkite ir atidarykite nešvarumų talpyklą (žr. ankstesnį aprašymą).

■ Šepetio veleno išmontavimas

Paveikslėlis 22

- Ištraukite šepetio veleną iš kairiojo kreiptuvo.
Po to ištraukite šepetio veleną iš šoninio laikiklio.

■ Šepetio veleno valymas

Užterštas šepetio velenas valomas per kiekvieną valymą stotelėje. Įstrigusius plaukus ir siūlus galite pašalinti rankomis.

Paveikslas 23

- Kirpkite žirkėmis išilgai šepetio veleno kirpimo briaunos.

- Pašalinkite apsvijusius siūlus ir plaukus.

■ Šepetio veleno keitimas

- Šepetio veleną pakeiskite, jei nusidėvėję jo šeriai.

Atsarginis šepetio velenas:

Užsakymo numeris: 4.250-075.0

Paveikslas 24

■ Šepetio veleno sumontavimas

- Šepetio veleną iš pradžių įstatykite į kairįjį laikiklį.
- Po to paspauskite šepetio veleną kablį žemyn į dešinįjį kreiptuvą ir užtikrinkite, kad jis tinkamai užsifikuotų.

Dulkių jutiklių valymas

- Ištuštinkite ir atidarykite nešvarumų talpyklą (žr. ankstesnį aprašymą).

Paveikslas 25

- Nuvalykite dulkių jutiklius minkšta šluoste arba minkštu teptuku.

Visus valymo roboto techninės priežiūros darbus baikite šiais veiksmais:

- Sumontuokite nešvarumų talpyklos dangtelį:

Paveikslas 26

Uždėkite dangtelį ant nešvarumų talpyklos.

Paveikslas 27

Uždarykite abu užspaudiklius.

Papildomai priekyje paspauskite dangtelį, kad įsitikintumėte, ar nešvarumų talpykla tinkamai užsidarė.

Baterijų keitimas

Paveikslas 28

- Atsukite abiejų baterijų varžtus ir išimkite senas baterijas.
- Įdėkite ir tvirtai užveržkite naujas baterijas.

Atsarginė baterija (1 vnt.):

Užsakymo numeris: 4.810-012.0

Techniniai duomenys

Valymo roboto stotelė

Darbinė įtampa 1~50 Hz	220 - 240 V
Siurbimo galia	600 W
Triukšmas (Quiet mode)	60 (54) dB(A)
Filtro maišelio talpa	2 l
Matmenys	500 x 250 x 230 mm
Svoris	5,8 kg

Valymo robotas

Baterijų įtampa	12 V
Baterijų talpa	1,7 Ah
Akumuliatoriaus tipas	NiMH
Baterijų įkrovimo trukmė	10 - 20 min
Valymo trukmė vienu baterijų įkrovimu, iki	60 min
Nešvarumų kameros talpa	0,2 l
Matmenys	∅ 280 x 105 mm
Svoris	2,0 kg

Seno prietaiso ir akumuliatoriaus baterijos utilizavimas

Valymo robote įmontuotos dvi baterijos, kurias reikia išmontuoti prieš šalinant naudoto prietaiso atliekas.

→ Seno prietaiso atliekas šalinkite tausodami aplinką.

Akumuliatoriaus išėmimas ir šalinimas

→ Išmontuokite abi valymo roboto baterijas, žr. skyrių „Baterijų keitimas“.

→ Baterijų atliekas šalinkite tausodami aplinką (pristatykite į surinkimo punktus arba parduvejui).

Pavojus!

Neatidarykite baterijos, nes kyla trumpojo jungimo pavojus, be to gali išsiskirti dirginančios dujos ir edūs skysčiai.

Saugokite nuo stiprių saulės spindulių, karščio ir ugnies, nes kyla sprogimo pavojus.

Pagalba atsiradus gedimams

Kontrolinių lempučių rodmėnys:		
Žalias	Žiba nuolat	Įprastinis darbo režimas
	Lėtai mirksi	Valymo robotas ieško stotelės
	Dažnai mirksi	Įkraunamos baterijos
Raudonas	Dažnai mirksi	Valymo robotas užstrigo
	Lėtai mirksi	Valymo robotas užsiteršęs
Raudonas	Žiba nuolat	Kreipkitės į įgaliotą klientų aptarnavimo tarnybą!

Problema	Indikatorius	Pasekmė	Šalinimas
Valymo robotas neišlenda iš baldų plyšių	Raudonas dažnai	Valymo robotas stovi	Jei reikia, perstatykite baldus. Išjunkite valymo robotą ir ištraukite iš baldų plyšių. Padėkite atgal ant grindų ir įjunkite.
Plokščiai aukštėjantys baldai	Raudonas dažnai	Valymo robotas užvažiuoja ir sustoja	Išjunkite valymo robotą ir pašalinkite nuo daiktų, ant kurių jis užvažiuo. Padėkite atgal ant grindų ir įjunkite.
Valymo robotas pavažiavo po įranga	Raudonas dažnai	Valymo robotas stovi	Išjunkite ir atlaisvinkite valymo robotą. Padėkite atgal ant grindų ir įjunkite.
Šepečio velenas įtraukė palaidus daiktus ir ir užsiblokavo	Raudonas lėtai	Valymo robotas stovi	Išjunkite ir apsukite valymo robotą. Atsargiai išimkite blokuojančius daiktus. Palaidi daiktai gali būti: žaislai, drabužiai ir pan.
Po įkrovimo ir nusiurbimo valymo robotas lieka stovėti	Raudonas lėtai	Užsipildžiusi nešvarumų talpykla	Ištuštinkite ir išvalykite nešvarumų talpyklą.
	Raudonas lėtai	Per stipriai užsiteršęs šepečio velenas	Išvalykite šepečio veleną.
	Raudonas lėtai	Užsiblokavo šepečio velenas	Atsargiai pašalinkite nuo šepečio veleno blokuojančius daiktus.

Problema	Indikatorius	Pasekmė	Šalinimas
	Raudonas lėtai	Netinkamai įdėtas šepečio velenas	Patikrinkite, ar tinkamai įdėtas šepečio velenas.
	Raudonas lėtai	Užsikišusi stotelės siurbimo anga	Patikrinkite stotelės siurbimo angą ir, jei ji užsikišusi, išvalykite.
Valymo robotas ant kiliminės dangos važiuoja netolygiai, stipriai linguoja aukštyn ir žemyn	Žalias Žiba nuolat	Netolygus valymas	Įprastinis važiavimas kilimine danga, kurios pūko aukštis siekia > 20 mm.
Valymo robotas važiuoja tik žvaigždės forma	Žalias Žiba nuolat	Valoma tik tam tikra sritis	Nuvalykite dulkių jutiklius minkšta šluoste ar teptuku.
Valymo robotas neranda stotelės	Žalias lėtai	Stotelė pastatyta netinkamoje patalpos vietoje	Pastatykite stotelę kitoje vietoje, laikykitės pastabų dėl pastatymo.
Valymo robotas neprisijungia prie stotelės	Žalias lėtai	Valymo robotas neišsiurbiamas	Patikrinkite, ar tvirtai laikosi nešvarumų talpyklos dangtelis. Stotelę pastatykite tiesiai. Sumontuokite stotelės pakilimo rampą.
Valymo robotas įsiurbė drėgnus nešvarumus	–	Užsiklijavo valymo roboto šepečio velenas ir plokščiasis filtras	Išimkite bei gerai išvalykite šepečio veleną ir plokščiąjį filtrą. Dėmesio: nedėkite drėgno filtro.
Valymo robotas valydamas skleidžia triukšmą	–	Blogas valymo rezultatas	Netinkamai įstatytas šepečio velenas. Išjunkite valymo robotą ir patikrinkite, ar tinkamai įstatytas šepečio velenas.
Blogas valymo rezultatas	–	Nusidėvėjęs šepečio velenas	Pakeiskite šepečio veleną.
Valymo robotas užsibloka vės stotelėje	Stotelė: mirksi visi šviesos diodai	Pasibaigus įkrovimo laikui, valymo robotas lieka stotelėje	Pašalinkite blokuojantį daiktą. Išjunkite ir vėl įjunkite stotelę. Kreipkitės į įgaliotą klientų aptarnavimo tarnybą!
Vidinis arba išorinis įkrovimo kontaktų trumpasis jungimas	Stotelė: mirksi visi šviesos diodai	–	Kreipkitės į įgaliotą klientų aptarnavimo tarnybą!

EB atitikties deklaracija

Šiuo pareiškime, kad toliau aprašyto aparato brėžiniai ir konstrukcija bei mūsų įrinką išleistas modelis atitinka pagrindinius EB direktyvų saugumo ir sveikatos apsaugos reikalavimus. Jei mašinos modelis keičiamas su mumis nepasitarus, ši deklaracija nebegalioja.

Gaminys: Robo Cleaner

Tipas: RC 3000

Specialios EB direktyvos:

2006/95/EB

2004/108/EB

Taikomi darnieji standartai:

EN 55014–1: 2006 + A1: 2009

EN 55014–2: 1997 + A2: 2008

EN 60335–1

EN 60335–2–2

EN 61000–3–2: 2006 + A2: 2009

EN 61000–3–3: 2008

EN 62233: 2008

Taikomi nacionaliniai standartai:

-

CE enklino metai

2004

Pasirašantys asmenys yra įgaliojami parduotuvės vadovybės.



H. Jenner
CEO



S. Reiser
Head of Approbation

Dokumentaciją tvarkyti įgaliojotas asmuo:
S. Reiser

Alfred Kärcher GmbH & Co. KG

Alfred-Kärcher-Str. 28 - 40

71364 Winnenden (Germany)

Tel.: +49 7195 14-0

Faksas: +49 7195 14-2212

Winnenden, 2010/12/01

Dažnai užduodami klausimai ir atsakymai į juos

Ant kokių grindų dangų gali dirbti valymo robotas?

Valymo robotą galite naudoti ant visų įprastinių dangų paviršių, pavyzdžiui kilimų ir kitos grindų dangos (plytelių, parketo ir pan.). Kilimams ypač ilgaus plaukais (> 20 mm) valyti šis prietaisas tinkamas tik iš dalies. Judį šlavimo briauna automatiškai prisitaiso prie skirtingų grindų dangų.

Ar pavažiavimo po baldais galimybė keičia problemų?

Ne, dėl savo kompaktiškos ir plokščios formos valymo robotas gali valyti ir po baldais, pavyzdžiui, lovomis, sofomis ir spintomis.

Kaip valymo robotas nugabena surinktus nešvarumus į stotelę?

Valymo robote yra nešvarumų talpykla, kurią reguliariai išsiurbia stotelė.

Kaip stotelė surenka nešvarumus?

Stotelėje nešvarumai surenkami į įprastinį filtro maišelį (2 litrų).

Filtro maišelio keitimo intervalai gali būti įvairūs, o apie užsipildžiusį filtro maišelį praneša kontrolinė lemputė ekrane.

Kiek nešvarumų gali surinkti valymo robotas?

Įprastinėmis sąlygomis nešvarumų talpyklos pakanka vienai valymo valandai. Jei tam tikru atveju nešvarumų talpyklos nepakanka, valymo robotas tiesiog anksčiau sugrįžta prie stotelės, ištuština nešvarumų talpyklos turinį ir dirba toliau.

Kaip valymo robotas surenka nešvarumus?

Šluojamuoju siurbimu nešvarumai įtraukiami į valymo roboto nešvarumų talpyklą.

Ar valymo robotas gali valyti butą / namą be priežiūros?

Taip, tai įmanoma be apribojimų. Valymo robotas - tai autonomiška sistema, kuriai nereikia priežiūros, o jo nešvarumų talpyklą išsiurbia stotelė.

Per kiek laiko valymo robotas įkraunamas ir parengiamas darbui?

Įkrovimas trunka nuo 15 iki 60 minučių priklausomai nuo baterijos įkrovos lygio prieš įkrovimą. Bet kuriuo atveju valymo robotą ilgiausiai reikia krauti prieš pirmąjį naudojimą.

Kokiu greičiu juda valymo robotas?

Įprastai valymo roboto judėjimo greitis siekia 20 cm per sekundę. Stipriau užterštoms vietoms intensyviau valyti judėjimo greitis sumažinamas pusiau. Taip pat greitis sumažinamas valymo robotui įvažiuojant į stotelę, kad būtų užtikrintas tikslus manevravimas.

Kiek kvadratinių metrų valymo robotas gali išvalyti per valandą?

Valymo robotas išvalo iki 15 kvadratinių metrų per valandą. Daugelis vietų, o ypač dažnai naudojami judėjimo keliai, pravažiuojami kelis kartus skirtingomis kryptimis.

Kada valymo robotas žino, kad jis turi važiuoti į stotelę?

Valymo robotas važiuoja į stotelę, kai baterijų įtampa pasiekia nustatytą lygį arba užsipildo nešvarumų talpykla.

Kaip ilgai stotelėje siurbiami nešvarumai iš valymo roboto?

Siurbimas trunka maždaug 30 s.

Kur valymo robotas užprogramuojamas? Į ką reikia atkreipti dėmesį?

Valymo robotas gali būti tik įjungtas arba išjungtas. Stotelėje galite pasirinkti valymo trukmę. Be to, galite nustatyti, kad kitą kartą nuvažiavęs į stotelę valymo robotas iš jos neišvažiuotų (stovėjimo funkcija).

Kokiu principu juda valymo robotas?

Valymo robotas po patalpą juda stichiškai. Susidūręs su kliūtimi, jis atsitiktiniu kampu pakeičia judėjimo kryptį ir važiuoja tiesiai tol, kol sutinka naują kliūtį.

Kokias pagalbines priemones turi valymo robotas kliūtims įveikti?

Jutikliai jam leidžia atpažinti laiptus ir padeda nenukristi.

Speciali kilimų valymo programa, apsaugo valymo robotą nuo užstrigimo už kilimų kutų.

Skirtingi pasisukimo ir važiavimo kampai leidžia valymo robotui išvažiuoti ir iš siaurų kampų.

Kaip valymo robotas veikia efektyviausiai (valydamas po vieną patalpą ar visą aukštą)?

Valymo robotas efektyviausia veikia valydamas vieną patalpą, t.y. kai robotas ir stotelė yra vienoje patalpoje. Tokiu atveju valymo robotas trumpiau ieško stotelės ir todėl ilgėja efektyvaus valymo laikas.

Jei valote visą aukštą, pastatykite stotelę buto viduryje, kad robotas galėtų lengviau prie jos privažiuoti.

Ar be sunkumų išvalomi kampai (robotas yra apvalios formos)?

Ne, tačiau dėl nuolatinio valymo sumažėja nešvarumų kaupimasis. Tai leidžia efektyviai apsisaugoti nuo nešvarumų kaupimosi kampuose.

Kas atsitinka prie laiptų / pakopų?

Laiptai: valymo robotas turi optinius jutiklius, kurie fiksuoja laiptų pakopas ir praneša robotui, kad reikia keisti kryptį.

Pakopos: valymo robotas abiem kryptimis gali įveikti iki 10 mm kietas pakopas ir iki 20 mm minkštas pakopas.

Dėmesio:

ant laiptų ir pakopų nepalikite palaidų daiktų (pvz., laikraščių, drabužių), kadangi jie gali sutrikdyti jutiklių veikimą. – Nuvirtimo pavojus!

Ar valant gali būti pažeisti baldai?

Ne, valant nėra pažeidžiama jokia buto įranga.

Tačiau reikia atsižvelgti į tai, kad valymo robotas susidūręs gali pastumti lengvus, dūžtančius daiktus bei už kabelio nutraukti nuo baldų (pvz., telefoną). Svarbu, kad patalpa būtų tinkamai paruošta valymo robotui dirbti.

Kaip į valymo robotą reaguoja naminiai gyvūnai?

Valymo robotas veikia tyliai ir neskleidžia ultragarso, todėl neturėtų kilti problemų su naminiais gyvūnais. Autonomiškas judėjimas dažniausia kelia tik nepasitikėjimą.

Į ką reikėtų atsižvelgti dėl vaikų?

Valymo roboto reikėtų nepalikti be priežiūros, jei toje pat patalpoje žaidžia vaikai. Vaikui atsisėdus važiuoti ant valymo roboto, jis gali būti mechaniškai pažeistas.

Kodėl tam tikru atveju valymo robotas sustoja?

Valymo robotas gali rasti išvažiavimą ne iš visų sudėtingų vietų, pavyzdžiui, dėl susivijusių kabelių kalnų jo manevravimas gali tapti beviltiškas. Tokiu atveju, po tam tikro laiko valymo robotas išsijungia. Įsižiebia valymo roboto dažnai mirksintis raudonas signalas.

Tokiu atveju valymo robotą perkelkite į laisvą plotą, jį išjunkite ir vėl įjunkite. Po to jis sėkmingai pratęs valymą.

Kaip tinkamai transportuoti valymo robotą?

Valymo robotą galite kelti nuo grindų paėmę abiem rankomis arba viena ranka paėmę už šepetio griovelio.

Kas atsitinka, jei valymo robotas įšluoja drėgnų nešvarumų?

Dėl to užsikiša filtras. Tokiu atveju iš valymo roboto išimkite ir išvalykite filtrą (žr. skyrių „*Plokščiojo filtro valymas*“).

Kas gali atsitikti, jei be priežiūros veikiančias valymo robotas užstrigs?

Neatsitiks nieko blogo. Valymo robotas sustos toje vietoje ir rodys užstrigimo signalą. Jei šviesos signalas nebemirksi, reiškia, kad baterijos išsikrovė ir turi būti įkrautos.

Зміст

Загальні вказівки	5
Правильне застосування	5
Охорона довкілля	6
Гарантія	6
Правила безпеки	6
Опис пристрою	7
Функції та операції	7
Елементи пристрою	8
Приготування до введення в експлуатацію	8
Розпакування приладу	8
Встановлення виїзної рампи для станції	9
Вказівки по встановленню станції	9
Експлуатація	9
Підготовка до прибирання	9
Рекомендації	10
Введення в експлуатацію	10
Вибір тривалості прибирання	11
Безшумний режим (Quiet mode)	11
Програми руху	11
Паркування робота-пилососа	12
Закінчення роботи / вимкнення	12
Догляд та технічне обслуговування	12
Станція для робота-пилососа	12
Робот-пилосос	12
Технічні характеристики	14
Станція для робота-пилососа	14
Робот-пилосос	14
Утилізація відпрацьованого пристрою та акумулятора	14
Вийняти та утилізувати акумулятор	14
Усунення несправностей	15
Заява при відповідності Європейського співтовариства	18
Відповіді на питання, що часто ставляться	18

Загальні вказівки

Шановний покупець!



Перед першим застосуванням вашого пристрою прочитайте цю оригінальну інструкцію з експлуатації, після цього дійте відповідно неї та збережіть її для подальшого користування або для наступного власника.

Правильне застосування

RoboCleaner складається з двох елементів: **станції** та **робота-пилососа**, що працює від акумуляторних батарей.

■ Він призначений для проведення прибирання внутрішніх приміщень в автоматичному режимі. Пилосос може застосовуватися на підлогах зі всіма розповсюдженими підлоговими покриттями і забезпечувати проведення автономного, безперервного прибирання.

■ Цей пристрій призначається для приватного використання і не пристосований до навантажень промислового використання.

Використовуйте RoboCleaner тільки для:

– очищення текстильних та твердих підлогових покриттів в межах будинку.

Увага: Щоб уникнути утворення подряпин на дуже чутливих підлогових покриттях (наприклад, з м'якого мармуру) спочатку перевірте роботу пилососа в непомітному місці.

Не використовуйте RoboCleaner для очищення:

- вологих підлогових покриттів.
- ванних кімнат та інших приміщень з підвищеною вологістю.
- сходиць.
- стільниць та полиць.
- підвалів або горіщ.
- складських, промислових приміщень, тощо.
- областей, що знаходяться на відкритому повітрі.

Виробник не несе відповідальності за збитки, завдані невідповідним або неправильним застосуванням пристрою.

Охорона довкілля



Матеріали упаковки піддаються переробці для повторного використання. Будь ласка, не викидайте пакувальні матеріали разом із домашнім сміттям, віддайте їх для повторного використання.



Старі пристрої містять цінні матеріали, які можна віддати на переробку. Батареї та акумулятори містять речовини, які не повинні потрапляти у довкілля. Утилізуйте, будь ласка, старі пристрої, батареї та акумулятори через відповідні системи збору відходів.

Утилізація фільтра та фільтрувального мішка

Фільтр та фільтрувальний мішок виготовлені з екологічно безпечних матеріалів.

Якщо вони не містять речовин, що заборонені для утилізації домашнього сміття, Ви можете утилізувати їх зі звичайним домашнім сміттям.

Інструкції із застосування компонентів (REACH)

Актуальні відомості про компоненти наведені на веб-вузлі за адресою:

www.kaercher.com/REACH

Гарантія

У кожній країні діють умови гарантії, наданої відповідною фірмою-продавцем. Неполадки в роботі пристрою ми усуваємо безплатно протягом терміну дії гарантії, якщо вони викликані браком матеріалу чи помилками виготовлення. У випадку чинності гарантії зверніться до продавця чи в найближчий авторизований сервісний центр з документальним підтвердженням покупки. (Адреси див. на звороті)

Правила безпеки

Забороняється експлуатація в наступних приміщеннях:

- оснащених системою охоронної сигналізації або датчиками руху.
- з вмістом в повітрі горючої пари бензину, мазуту, розчинників фарб, розчинників, гасу або спирту (вибухонебезпеки).
- з каїном, в якому горить вогонь або тліє зола, залишеним без догляду.
- зі свічками, що горять, залишеними без догляду.

⚠ Обережно!

- Пристрій слід вмикати лише до змінного струму. Напруга повинна відповідати вказаним на фірмовій табличці пристрою даним щодо напруги.
 - Мережевий кабель із виделкою перед кожним уживанням слід перевіряти на предмет пошкоджень. Ушкоджений мережевий кабель має негайно бути замінений професіоналами в уповноваженому сервісному центрі.
 - Заборонено доторкатися до мережевого кабелю і розетки вологими руками.
 - Мережевий кабель дозволяється брати тільки за виделку, не можна виключати прилад, витягаючи виделку з розетки за шнур.
 - Пакувальну плівку тримайте подалі від дітей, існує небезпека задушення!
- ### ⚠ Увага
- Цей пристрій не призначено для використання людьми (у тому числі й дітей) з обмеженими фізичними, сенсорними або розумовими здатностями або особами з відсутністю досвіду й/або знань, за винятком випадків, якщо за забезпеченням безпеки їхньої

роботи спостерігають спеціально підготовлені особи або вони одержують від них вказівки, що стосуються використання пристрою. Необхідно стежити за дітьми, не дозволяти їм грати із пристроєм.

- Можна використовувати лише те обладнання та запасні частини, що дозволені для використання фірмою "KÄRCHER". Оригінальне обладнання та оригінальні запасні частини є гарантією того, що пристрій буде працювати безпечно та справно.
- Проводити ремонт пристрою дозволяється тільки фахівцям уповноваженої служби сервісного обслуговування.
- Пристрій слід відключати після кожного використання і перед проведенням очищення/технічного обслуговування.

Увага!

- Пристрій має щітковий валик, що обертається, – у жодному разі не торкайтеся пальцями чи інструментом внутрішніх частин пристрою під час його роботи.
- Не залишати дітей без догляду під час проведення прибирання за допомогою робота-пилососа.
- Не вставати та не сидати на станцію або робот-пилосос.
- Існує небезпека спотикання про робот-пилосос, що рухається.
- Зіткнення робота-пилососа з перешкодами може привести до падіння предметів (у тому числі, предметів, розташованих на столах або невеликих предметах меблювання).
- Робот-пилосос може заплутатися в звисаючих телефонних, електричних кабелях, скатертях, мотузках, ремнях, тощо. Це може привести до падіння предметів.

Вказівки по зарядці робота-пилососа з використанням станції

- Зарядний пристрій станції призначений виключно для зарядки робота-пилососа.
- Акумулятори робота-пилососа можна заряджати тільки із застосуванням зарядного пристрою станції.
- **Небезпека короткого замикання!** Не допускати попадання на зарядні контакти струмопровідних предметів (наприклад, викруток і тому подібне).

Опис пристрою

Функції та операції

RoboCleaner складається з двох елементів: **станції** та **робота-пилососа**, що працює від акумуляторних батарей.

Робот-пилосос

Мобільний робот-пилосос отримує електроенергію від вбудованих акумуляторних батарей. Однієї зарядки акумуляторів вистачає на проведення прибирання протягом 60 хвилин. Для навігації робот-пилосос використовує інфрачервоний промінь, що дозволяє повернутися до станції. Якщо заряд акумулятора вичерпаний, то робот починає самостійно шукати станцію, оснащену зарядним пристроєм. При тривалому пошуку робот-пилосос відключає пристрої, що чистять, для економії енергії під час пошуку. Управління рухом робота здійснюється за принципом випадковості. При зіткненні з перешкодою він змінює напрям руху під довільним кутом. Після цього він рухається прямо до тих пір, поки не натрапить на чергову перешкоду. Низький профіль робота-пилососа дозволяє йому також проводити

прибирання під меблями, наприклад, під ліжком, диваном та шафою.

При роботі робот-пилосос використовує оптичні датчики (датчики падіння), які розпізнають сходи та сходові прольоти, тим самим запобігаючи падінню робота-пилососа.

В пам'ять робота-пилососа записано 4 програми руху. Завдяки цьому, він може автоматично налаштуватися на різні міри забруднення підлоги. Управління здійснюється автоматично за допомогою датчиків, що встановлені в резервуарі для сміття, які враховують міру забруднення.

Станція для робота-пилососа

Станція служить для зарядки акумуляторів робота-пилососа та видалення бруду з резервуару для сміття, розташованого на роботі-пилососі. Бруд збирається у фільтрувальний мішок (2 л).

Після зарядки пилосос самостійно покидає станцію та продовжує прибирання.

Елементи пристрою

Зображення див. на розворотах!



Станція для робота-пилососа

- 1 Ручка, відкидна
- 2 Поглиблення для відкриття кришки фільтру
- 3 Панель керування станцією
- 4 Вимикач станції ВМИК/ВИМК
- 5 Інфрочервоний передавач
- 6 Отвір для всмоктування сміття
- 7 Виїзна рампа для робота-пилососа (для підключення робота до станції)
- 8 Зарядні контакти
- 9 Мережевий кабель

Панель керування станцією (3)

- A Контрольний індикатор (зелений) – робот-пилосос паркується
- B Кнопка „Парковка робота-пилососа“ – Вмик/вимк

- C Кнопка „Вибір тривалості прибирання“
- D Контрольний індикатор (зелений) – 3-х годинне прибирання
- E Контрольний індикатор (зелений) – 6-и годинне прибирання
- F Контрольний індикатор (зелений) – 9-и годинне прибирання
- G Контрольний індикатор (зелений) - Тривалість прибирання
- H Контрольний індикатор (червоний) – Фільтр заповнений
- I Кнопка „Тихий режим (Quiet mode)“ – Вмик/вимк
- J Контрольний індикатор (зелений) - Тихий режим
- K Контрольний індикатор (зелений) - Тихий режим

Робот-пилосос

- 10 Кнопка вмикання робота-пилососа
- 11 Кнопка вимикання робота-пилососа
- 12 Світлова індикація (зелений - робота / червоний - несправність)
- 13 Зарядні контакти
- 14 Інфрочервоний приймач
- 15 Амортизатор
- 16 Щітковий вал
- 17 Датчики падіння (4 шт.)
- 18 Акумулятори (2 шт.)
- 19 Замикаючі важелі (2 шт.) для сміттевого резервуару
- 20 Кришка резервуару для сміття
- 21 Ємність для бруду

Приготування до введення в експлуатацію

Розпакування пристрою



Матеріали упаковки піддаються переробці для повторного використання. Будь ласка, не викидайте пакувальні матеріали разом із домашнім сміттям, віддайте їх для повторного використання.

Малюнок 1

- При розпакуванні перевірте наявність усіх деталей.
У випадку виявлення при розпакуванні некомплектності виробу або пошкоджень, отриманих під час транспортування, негайно зверніться до торгового агента.

Встановлення виїзної рампи для станції

Малюнок 2

- Тримати рампу в похилому положенні. Насадіть виїмки на корпусі станції на відповідні захвати на в'їзній рампі.
→ Натисніть вертикально на станцію та в'їзну рампу до фіксації з'єднання.

Вказівки по встановленню станції

Місце розташування зарядної станції слід вибирати так, щоб робот-пилосос з великою мірою вірогідності регулярно пересікав інфрачервоний промінь, що давало б йому можливість без скрути повертатися до станції.

Малюнок 3

- При розміщенні мережного кабелю на кабельних гачках слід звернути увагу на те, щоб кабель був пропущений через отвір на корпусі.
Вказівка: Мережний кабель розмотувати тільки на необхідну довжину.
→ Встановити станцію рівніше.

Увага:

Внутрішні кути в галереях та на сходах сходів мають бути захищені, якщо висота проїзду під поручнями складає більше 10 см.

- Вставте мережну вилку у належну штепсельну розетку.

Прибирання приміщень

Малюнок 4

- Встановить зарядну станцію в приміщенні, прибирання якого слід провести так, як показано на малюнку.

Вказівка: Налаштування на різні розміри приміщень можливе в процесі вибору тривалості прибирання (див. главу «Вибір тривалості прибирання»).

Прибирання поверху

Малюнок 5

- Виберіть місце для встановлення зарядної станції так, щоб полегшити для робота-пилососа можливість прибирання як можна більшої кількості приміщень.

Вказівка: Встановить необхідну тривалість прибирання (див. главу „Вибір тривалості прибирання“).

Увага:

Внутрішні кути в галереях та на сходах сходів мають бути захищені, якщо висота проїзду під поручнями складає більше 10 см.

Вказівка: Якщо уступ переходу між кімнатами складає 2 та 8 см, робот, як правило, з'їжджає вниз, але не піднімається наверх.

Експлуатація

Підготовка до прибирання

Увага:

Перед проведенням прибирання з використанням робота-пилососа зверніть увагу на те, щоб на підлозі, сходах або уступах були відсутні перешкоди.

До перешкод у тому числі відносяться:

- газети, книги, журнали, папір
- одяг, іграшки, CD
- пластикові пакети
- пляшки, стакани
- завіски, що торкають підлогу
- килимки у ванних кімнатах

До перешкод не відносяться:

- окремі кабелі в приміщенні

До перешкод не відносяться:

- дверні пороги заввишки не більше 1 см
- бахрома на килимах завдовжки не більше 10 см

Рекомендації

- Спостерігайте за роботом-пилососом при проведенні ним перших прибирань. Ви повинні завчасно усунути перешкоди, наявні в кімнаті, які він не зможе здолати. Завдяки цьому ви зможете уникнути небажаних перерв у прибиранні.
- Перед початком роботи робота-пилососа проведіть прибирання аналогічне тому, яке ви проводите перед використанням звичайного пилососа. Не залишайте на підлозі незакріплені предмети.
- Високо підніміть звисаючі кабелі, вірвовки або завіски щоб уникнути їх стягнення.
- Перед довгостроковим зберіганням пилососа (більше 4 місяців) повністю зарядить акумулятори.
- Якщо ви маєте намір говорити по телефону або дивитися телепередачі під час прибирання приміщень роботом, встановите станцію в тихий режим роботи (Quiet mode).
- При прибиранні кімнат двері в кімнати мають бути закриті.
- При прибиранні поверхів слід поклопотатися про те, щоб робот не виявився за дверима поверху.
- Крайній момент для вимикання робота-пилососа - коли він знаходиться на зарядній станції (після очищення резервуару для сміття).

Щоб ще детальніше ознайомитися з RoboCleaner, перед початком роботи ми рекомендуємо вам прочитати главу „Відповіді на питання, що часто ставляться“, розташовану в кінці цей інструкції.

Введення в експлуатацію

Малюнок 6

→ Увімкнути станцію.

Горить контрольний індикатор "Тривалість прибирання".

Малюнок 7

→ Встановити робот-пилосос на підлогу перед станцією.

Малюнок 8

→ Увімкнути робот-пилосос.

Вказівка: Робот прямує спочатку до станції, щоб очистити резервуар для сміття та перевірити рівень зарядки акумуляторів; у разі потреби акумулятори заряджаються. Після цього робот починає прибирання.

Контрольні індикатори на роботів-пилососі

Зелений	Безперервне світло	Тривалість прибирання
	Повільне мигання	Робот-пилосос шукає станцію
	Швидке мигання	Потрібно зарядити акумулятори
Червоний	Див. главу „Допомога в усуненні неполадок“	

Введення в експлуатацію після тривалого простою або при розрядженому акумуляторі

При введенні в експлуатацію робота-пилососа з повністю розрядженими акумуляторами на ньому не відображатиметься індикація. Виконайте наступні дії для введення пристрою в експлуатацію:

Малюнок 9

→ Приставте робот-пилосос до станції та притисніть зарядні контакти робота до зарядних контактів станції на 60 сек. При цьому відбуватиметься очищення резервуару для сміття.

→ Потім встановить робот-пилосос перед станцією на відстані 50 см та ввімкнуть його.

Вказівка: Робот-пилосос самостійно переміститься на станцію та почне заряджатися. Тривалість заряджання складе 60 хвилин.

Вибір тривалості прибирання

Виберіть час прибирання на панелі керування станцією використовуючи приведену нижче таблицю. (стандартне налаштування: безперервне прибирання).

Малюнок 10

→ Натиснуте кнопку „Вибір тривалості прибирання“ та утримуйте її до тих пір, поки не буде встановлена бажана тривалість прибирання.

Вказівка: Контрольні індикатори вказують вибрану тривалість прибирання.

Вибір тривалості прибирання	
натиснути 1 раз	тривалість прибирання 3 год. для приміщень, які менші ніж 45 м ²
натиснути 2 рази	тривалість прибирання 6 год. для приміщень площею 45 - 90 м ²
натиснути 3 рази	тривалість прибирання 9 год. для приміщень площею 80 - 135 м ²
натиснути 4 рази	знову встановлюється режим безперервного прибирання (за умовчанням)

Починається процес очищення. Після закінчення заданого часу прибирання робот-пилосос, після спорожнення резервуару та зарядження

аккумуляторів, зупиняється перед станцією у вимкненому стані.

Безшумний режим (Quiet mode)

Ідеально підходить для проведення прибирання в нічний час або у присутності людей.

Малюнок 11

→ Натисніть кнопку „Безшумний режим (Quiet mode)“.

Загориться червона контрольна лампа. Станція протягом 8 годин здійснює спорожнення резервуару для сміття робота-пилососа із зниженим рівнем шуму та пониженою потужністю. Після цього станція знову перемикається в звичайний режим роботи.

Програми руху

В пам'ять робота-пилососа записано чотири програми руху. Завдяки цьому, він може автоматично налаштовуватися на різні міри забруднення підлоги. Чим брудніше підлога, тим інтенсивніше робот проводить її чищення.

Вибір програми руху здійснюється автоматично за допомогою датчиків, що знаходяться в резервуарі для сміття, залежно від розпізнаної міри забруднення. Вибір здійснюється **автоматично** без сповіщення.

При зменшенні забруднення заново встановлюється перша програма руху.

Програми руху робота-пилососа

1	Звичайне прибирання <i>Рух за випадковим принципом із звичайною швидкістю.</i>
2	Окремі ділянки із звичайним рівнем забруднення <i>Повільний прохід через забруднену ділянку.</i>
3	Окремі ділянки з вищим рівнем забруднення <i>Повільний прохід вперед/назад по забрудненій ділянці.</i>

Програми руху робота-пилососа

4	Сильно забруднені ділянки великої площі <i>Повільні зіркоподібні проходи, що розходяться променями, у вигляді зірки через забруднену ділянку.</i>
---	--

Паркування робота-пилососа

Якщо робот-пилосос повинен перервати прибирання після наступної зарядки акумуляторів, то слід здійснити наступні дії:

Малюнок 12

→ Натиснути кнопку „Паркування робота-пилососа“.

Загориться червона контрольна лампа.

Вказівка: Після повернення на станцію робот очищається від зібраного сміття та заряджається. Після цього робот зупиняється у вимкненому стані перед станцією.

Закінчення роботи / вимкнення

У разі потреби негайного припинення прибирання приміщення роботом або перенесення робота в інше приміщення слід поступати таким чином:

Малюнок 13

→ Перш за все увімкнути робот-пилосос.

→ Потім увімкніть зарядну станцію.

Вказівка:

В тому випадку, якщо не планується використання робота-пилососа протягом довгого часу, слід повністю зарядити акумулятори (див. главу „Введення в експлуатацію“).

Догляд та технічне обслуговування

Увага:

Перед проведенням будь-яких робіт по технічному обслуговуванню слід вимкнути станцію та робот-пилосос.

Станція для робота-пилососа

Заміна фільтрувального мішка станції

Заміну фільтрувального мішка слід проводити у тому випадку, коли загориться контрольний індикатор "Фільтр заповнений".

Малюнок 14

→ Відкрити кришку фільтру.

Малюнок 15

→ Вийняти з тримача фільтрувальний мішок, потягнувши його наверх за спеціальний язичок. Фільтрувальний мішок можна утилізувати разом з іншими домашніми відходами.

Набор змінних фільтрувальних мішків: (5 фільтрувальних мішків, 1 фільтр для захисту двигуна)

Номер замовлення: 6.904-257.0

Малюнок 16

→ Вставити до упору в тримач новий фільтрувальний мішок.

Увага: Не включати пристрій без фільтрувального мішка!

→ Закрити кришку фільтру.

Заміна фільтру для захисту двигуна

Малюнок 17

→ Після заміни 5 фільтрувальних мішків слід провести заміну фільтру для захисту двигуна (входить в комплект набору змінних фільтрувальних мішків).

Робот-пилосос

Чищення коліс

→ Очистіть робочу поверхню коліс в тому випадку, якщо вона забруднилася.

На робочу поверхню можуть попасти частки гязі (наприклад, пісок і тому подібне), які можуть пошкодити чутливі гладкі поверхні підлоги.

Всі роботи по технічному обслуговуванню робота слід починати з наступних кроків:

- Випорожнити резервуар для сміття, див. главу „Введення в експлуатацію“.
- Відкрити резервуар для сміття: Перевернути робот-пилосос та покласти його на м'яку поверхню. Малюнок 18
Відкрити замикаючі важелі резервуару для сміття. Малюнок 19
Підняти кришку резервуару для сміття.

Очищення плоского фільтру

При кожній заміні фільтрувального мішка для станції проводите очищення плоского фільтру, встановленого в роботіві-пилососі.

- Спорожнити резервуар для сміття та відкрити його (див. попередній опис).

Малюнок 20

- Видалити плоский фільтр з резервуару для сміття.
- Витрусити плоский фільтр або очистити його невеликою м'якою щіткою.

Малюнок 21

- Встановити на місце плоский фільтр. Планки мають бути направлені у бік важеля замкового пристрою.

Демонтаж / очищення / заміна / встановлення щіткового валу

- Спорожнити резервуар для сміття та відкрити його (див. попередній опис).

■ Демонтаж щіткового валу

Малюнок 22

- Витягнути щітковий вал з правої напрямної.
Потім витягнути його з бічного тримача.

■ Чищення щіткового валу

Забруднений щітковий вал очищається автоматично під час кожного очищення

на станції. Волосся, що залишилися, та нитки, що намоталися, можна видалити уручну.

Малюнок 23

- Розрізати їх за допомогою ножиць по напрямку уздовж ріжучої кромки щіткового валу.

- Видалити нитки та волосся, що намоталися.

■ Заміна щіткового валу

- При зношенні щетини, щітковий вал потрібна замінити.

Запасний щітковий вал:

Номер замовлення: 4.250-075.0

Малюнок 24

■ Встановлення щіткового валу

- Вставити щітковий вал у тримач з лівого боку.
- Потім натиснути на щітковий вал з гачком вниз, щоб він встановився в праву напрямну до фіксації.

Очищення датчиків пилу

- Спорожнити резервуар для сміття та відкрити його (див. попередній опис).

Малюнок 25

- Очистити датчики забруднення використовуючи м'яку ганчірочку або щіткою.

Всі роботи по технічному обслуговуванню робота слід закінчувати наступними кроками:

- Зібрати кришку резервуару для сміття:

Малюнок 26

Встановити кришку на резервуар для сміття.

Малюнок 27

Закрити замикаючі важелі.

Додатково натиснути на кришку, щоб забезпечити надійне закриття резервуару для сміття.

Заміна акумуляторів

Малюнок 23

- Ослабити гвинти на акумуляторах та витягнути старі акумулятори.
- Вставити нові акумулятори та закріпити їх гвинтами.

Змінний акумулятор (1 штука):

Номер замовлення: 4.810-012.0

Технічні характеристики

Станція для робота-пилососа

Робоча напруга 1~50 Hz	220 - 240 V
Потужність всмоктування	600 W
Рівень шуму (Quiet Mode)	60 (54) dB(A)
Об'єм фільтрувального мішка	2 l
Розміри	500 x 250 x 230 mm
Вага	5,8 kg

Робот-пилосос

Напруга акумулятора	12 V
Ємність акумулятора	1,7 Ah
Тип акумулятора	NiMH
Час зарядження акумулятора	10 - 20 min
Час прибирання з однієї зарядки акумулятора, до	60 min
Об'єм резервуару для сміття	0,2 l
Розміри	∅ 280 x 105 mm
Вага	2,0 kg

Утилізація відпрацьованого пристрою та акумулятора

Робот-пилосос оснащений 2 вбудованими акумуляторами. Їх необхідно витягувати перед утилізацією пристрою.

- Утилізуйте обладнання, що відслужило, без шкоди для навколишнього середовища.

Вийняти та утилізувати акумулятор

- Видаліть акумулятори з робота-пилососа, див. главу „Заміна акумуляторів“.
- Утилізувати акумулятор без шкоди для навколишнього середовища (здати в пункт утилізації або передати торговельної організації).

Обережно!

Не розкривайте акумулятор,, того, можуть виділитися дротівні пари або агресивні рідини.

Не піддавайте акумулятор сильному сонячному впливу, розігріву або впливу вогню, існує небезпека вибуху.

Усунення несправностей

Контрольні індикатори:		
Зелений	Безперервне світло	Звичайний робочий стан
	Повільне мигання	Робот-пилосос шукає станцію
	Швидке мигання	Потрібно зарядити акумулятори
Червоний	Швидке мигання	Робот-пилосос застряг
	Повільне мигання	Робот-пилосос забруднений
Червоний	Безперервне світло	Звернутися в уповноважену службу сервісного обслуговування.

Проблема	Індикація	Наслідок	Усунення
Робот-пилосос не може знайти вихід з ніші для меблів	Червоний швидке мигання	Робот-пилосос зупиняється	Може бути потрібна перестановка меблів. Вимкнути робот-пилосос та дістати його з ніші для меблів. Знову поставити на підлогу та увімкнути.
Меблі з пологим підйомом	Червоний швидке мигання	Робот-пилосос в'їжджає на перешкоду та зупиняється	Вимкнути робот-пилосос та зняти з перешкоди, на яку він заїхав. Знову поставити на підлогу та увімкнути.
Робот-пилосос застряг під предметом обстановки	Червоний швидке мигання	Робот-пилосос зупиняється	Вимкнути робот-пилосос та звільнити його. Знову поставити на підлогу та увімкнути.
Під щітковий вал попали незакріплені предмети та заблокували його	Червоний блимає повільно	Робот-пилосос зупиняється	Вимкнути робот-пилосос та перевернути. Обережно витягнути предмети, що заблокували щітку. До їх числа можуть відноситися: іграшки, предмети одягу...
Робот-пилосос зупиняється після зарядження/очищення	Червоний блимає повільно	Резервуар для сміття заповнений	Випорожнити та очистити резервуар для сміття.
	Червоний блимає повільно	Щітковий вал сильно забруднений	Очистити щітковий вал.

Проблема	Індикація	Наслідок	Усунення
	Червоний блимає повільно	Щітковий вал заблокований	Обережно витягнути з щіткового валу блокуючі предмети.
	Червоний блимає повільно	Щітковий вал вставлений неправильно	Перевірити розташування щіткового валу.
	Червоний блимає повільно	Всмоктувальний патрубок станції засмічений	Перевірити всмоктувальний патрубок станції та очистити його в разі виявлення забиття.
Робот-пилосос нерівномірно рухається по килимовому покриттю, сильно гойдаючись наверх та вниз	Зелений Безперервне світло	Нерівномірне прибирання	Така манера руху характерна при русі по килимовому покриттю з висотою ворсу > 20 мм.
Робот-пилосос переміщається тільки по зіркоподібній траєкторії	Зелений Безперервне світло	Він здійснює прибирання тільки певної області, місця	Протерти датчики пилу м'якою ганчіркою або щіточкою.
Робот-пилосос не знаходить станцію	Зелений блимає повільно	Станція розташована в незручному місці	Встановити станцію у іншому місці, дотримуючись інструкції по встановленню.
Робот-пилосос не пристиковується до станції	Зелений блимає повільно	Очищення робота-пилососа не здійснюється	Перевірити розташування кришки резервуару для сміття. Встановити станцію рівніше. Встановити в'їзну рампу на станцію.
В робот-пилосос попало вологе сміття	–	Щітковий вал та плоский фільтр робота-пилососа стали липкими	Витягнути щітковий вал та плоский фільтр і ретельно їх очистити. Увага: Не встановлювати вологий фільтр.
Робот-пилосос видає скреготання під час прибирання	–	Поганий результат прибирання	Щітковий вал встановлений неправильно. Вимкнути робот-пилосос та перевірити положення валу.

Проблема	Індикація	Наслідок	Усунення
Поганий результат прибирання	–	Щітковий вал зношений	Замінити щітковий вал.
Робот-пилосос заблокований на станції.	Станція: блимають усі світлодіоди	Робот-пилосос залишається після зарядки на станції	Видалити блокуючий предмет. Вимкнути станцію та знову увімкнути. Звернутися в уповноважену службу сервісного обслуговування.
Внутрішнє або зовнішнє коротке замикання шин зарядних контактів	Станція: блимають усі світлодіоди	–	Звернутися в уповноважену службу сервісного обслуговування.

Заява при відповідність Європейського співтовариства

Цим ми повідомляємо, що нижче зазначена машина на основі своєї конструкції та конструктивного виконання, а також у випущеної у продаж моделі, відповідає спеціальним основним вимогам щодо безпеки та захисту здоров'я представлених нижче директив ЄС. У випадку неузгодженої з нами зміни машини ця заява втрачає свою силу.

Продукт: Robo Cleaner

Тип: RC 3000

Відповідна директива ЄС

2006/95/ЄС

2004/108/ЄС

Прикладні гармонізуючі норми

EN 55014-1: 2006 + A1: 2009

EN 55014-2: 1997 + A2: 2008

EN 60335-1

EN 60335-2-2

EN 61000-3-2: 2006 + A2: 2009

EN 61000-3-3: 2008

EN 62233: 2008

Запропоновані національні норми

-

Кіл-ть років, SE-позначення

2004

Ті, хто підписалися діють за запитом та дорученням керівництва.



H. Jenner
CEO



S. Reiser
Head of Approbation

уповноважений по документації:
S. Reiser

Alfred Kaercher GmbH & Co. KG

Alfred-Kaercher-Str. 28 - 40

71364 Winnenden (Germany)

Тел.: +49 7195 14-0

Факс: +49 7195 14-2212

Winnenden, 2010/12/01

Відповіді на питання, що часто ставляться

Які покриття можна очищати за допомогою робота-пилососа?

Пилосос може застосовуватися на підлогах зі всіма поширеними підлоговими покриттями, наприклад, на килимах та твердих покриттях (плитка, паркет і тому подібне). На килимах з довгим ворсом (> 20 мм) цей пристрій може застосовуватися тільки з обмовками. Рухлива очищаюча кромка автоматично налаштовується на різні види підлогових покриттів.

Чи проблематичне проведення очищення підлоги під меблями?

Ні, компактна та низькопрофільна конструкція робота дозволяє йому проводити прибирання також під меблями, наприклад, під ліжком, диваном та шафою.

Як робот доставляє зібране сміття до станції?

Робот оснащений одним резервуаром для сміття, який регулярно спорожняється за допомогою станції.

Як грязь поступає на станцію?

Зібране сміття накопичується на станції в звичайному фільтрувальному мішку (2 літри).

Встановлюються гнучкі інтервали зміни фільтрувальних мішків. Користувач своєчасно інформується про необхідність проведення заміни індикацією на дисплеї.

Скільки сміття може зібрати робот?

Місткість резервуару для сміття достатня для проведення прибирання протягом однієї години. В разі передчасного заповнення резервуару робот просто повертається до станції раніше, спустошує контейнер для сміття та продовжує прибирання.

Як сміття потрапляє в робот-пилосос?

Сміття поступає в резервуар для сміття, розташований в роботів-пилососі, методом підмітання, що супроводжується всмоктуванням.

Робот може проводити прибирання квартири/будинку без догляду?

Так, це цілком можливо.

Робот є автономною системою і не вимагає догляду. Резервуар для сміття очищається на станції.

Скільки часу потрібно роботів для зарядження акумуляторів або підготовки до експлуатації?

Час зарядження складає від 15 до 60 хвилин, залежно від того, наскільки були розряджені акумулятори до зарядження. Перед першим введенням робота в експлуатацію зарядження може зайняти більше часу.

Яка швидкість переміщення робота?

За умовчанням швидкість переміщення робота складає 20 см. в секунду. В місцях з сильним забрудненням швидкість переміщення зменшується в два рази, для проведення інтенсивнішого очищення. Це також відбувається у фазі кінцевого зближення із станцією, в цілях досягнення більшої точності при стиковці.

Скільки квадратних метрів поверхні робота може очистити за годину?

Робот може очистити за годину приблизно 15 квадратних метрів. Багато ділянок, перш за все часто використовувани проходи, піддаються багатократному очищенню в різних напрямках.

Звідки робот взнає, коли йому необхідно повертатися на станцію?

Робот повертається на станцію коли рівень заряду акумуляторів знижується до певного рівня, або при заповненні резервуару для сміття.

Скільки часу триває спорожнення робота на станції?

Спорожнення здійснюється протягом припл. 30 с.

Як здійснюється програмування робота? На що слід звернути увагу?

Робот може бути тільки ввімкнений або вимкнений. На панелі керування станції є можливість вибору тривалості прибирання. Крім того, роботів можна задати команду, щоб він не покидав станцію після наступної стиковки (функція паркування).

За яким принципом робота переміщається?

Робот переміщається по приміщенню за принципом випадковості. Якщо він натрапляє на перешкоду, то змінює напрям руху під довільним кутом та продовжує рухатися прямо до тих пір, поки не наткнеться на чергову перешкоду.

Які допоміжні засоби має робота для подолання перешкод?

За допомогою датчиків він розпізнає сходи та, завдяки цьому, уникає падіння. За допомогою спеціальної програми, направленої на виявлення бахроми килима, робота не застряє в бахромі. Завдяки можливості пересування під різними кутами він також здатний знайти вихід з вузьких кутів.

Який вигляд роботи, що виконується роботом, є найбільш ефективним (покімнатно, по всьому поверху)?

Найбільш ефективним є покімнатний метод роботи, тобто коли станція та робота знаходяться в одному приміщенні. Завдяки цьому скорочується час на повернення до станції та збільшується час ефективного прибирання. При прибиранні цілих поверхів станцію слід розмістити в центрі приміщення, щоб робота міг легко повернутися до неї.

Чи можливе проведення прибирання кутів в приміщеннях (робот круглий)?

Ні, але завдяки безперервному процесу прибирання значно скорочується кількість сміття. Такім чином робот ефективно запобігає накопиченню сміття в кутах.

Що відбувається на сходах/виступах?

Сходи: Робот працює з використанням оптичних датчиків, що розпізнають сходові майданчики та подають роботів сигнал про необхідність зміни напрямку руху.

Виступи: Робот здатний долати тверді виступи заввишки до 10 мм, а також м'які виступи заввишки до 20 мм в обох напрямках.

Увага:

Не класти та не залишати незакріплені предмети (наприклад: газети, предмети одягу) на сходи та уступи, інакше буде порушена робота датчиків. – Небезпека падіння!

Чи може робот під час прибирання пошкодити меблі, тощо?

Ні, пошкодження предметів обстановки квартири неможливе.

Звичайно, слід врахувати, що робот може натрапляти або зрушувати легкі, крихкі предмети або скинути їх з меблів, зачепившись за кабель (наприклад, телефон). Тому слід підготувати приміщення для використання в нім робота.

Як домашні тварини реагують на робот?

Оскільки робот переміщається тихо та не є джерелом ультразвук, негативна реакція домашніх тварин на пілосос не спостерігається. Автоматичні переміщення можуть тільки викликати недовіря.

На що слід звернути увагу, коли в приміщенні знаходяться діти?

Робот не слід залишати без нагляду в приміщенні, в якому грають діти. Можливе виникнення механічних пошкоджень в тому випадку, якщо діти вирішать прокотитися на роботів.

Чому робот зупиняється в тій або іншій ситуації?

Робот може зупинитися тільки в особливо складних ситуаціях. Наприклад, нагромадження кабелів може привести до безуспішного маневрування робота. Якщо це відбувається, то робот через деякий час вимкнеться. При цьому на нім починає швидко блимати червоний індикатор. Усунути несправність можна таким чином: перенести робота на вільний простір, а потім вимкнути та знову увімкнути його. Після цього він без проблем продовжить прибирання.

Як правильно здійснювати транспортування мого робота?

Ви можете підняти робот обома руками з підлоги або вхопитися однією рукою за поглиблення, розташоване в районі щітки.

Що станеться, якщо робот збере мокре сміття?

Це приведе до злипання фільтру. В цьому випадку потрібно буде видалити фільтр з робота та провести очищення фільтру (див. главу „Очищення плоского фільтру“).

Що може статися, якщо робот застрягне під час моєї відсутності?

Не станеться нічого. Робот залишиться на місці і відображуватиме сигнал про застрягання. Якщо індикатор не блимає, це означає, що акумулятори розрядилися і їх слід зарядити.





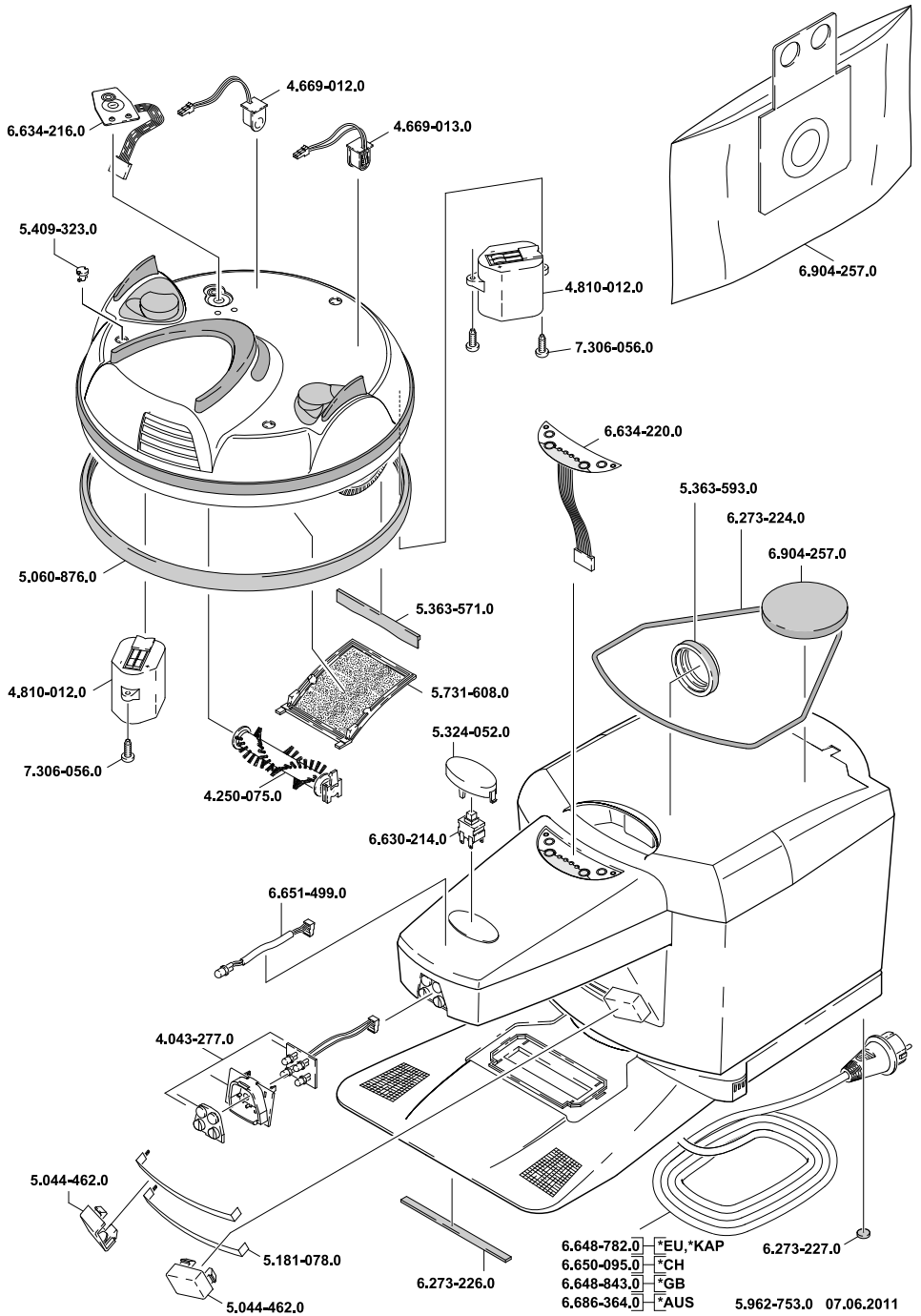

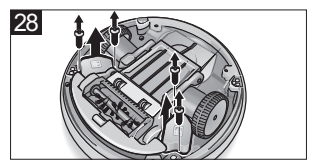
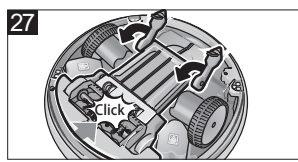
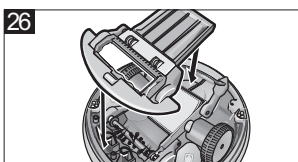
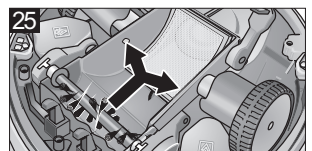
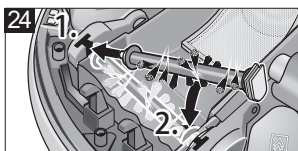
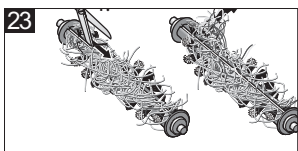
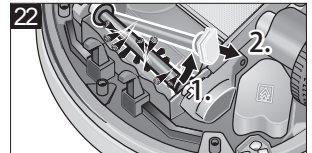
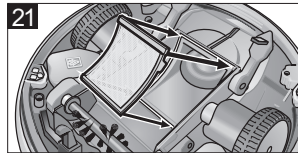
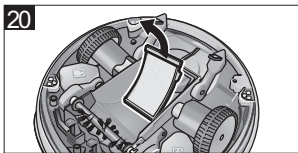
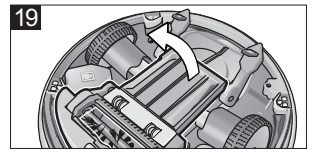
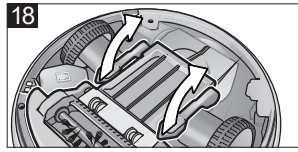
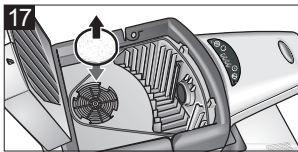
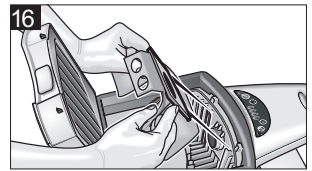
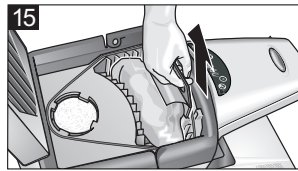
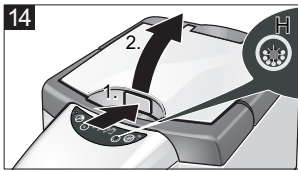
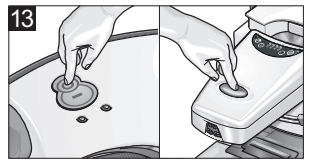
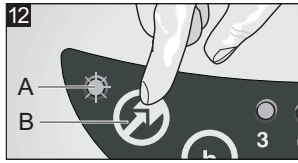
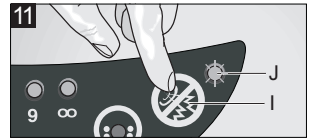
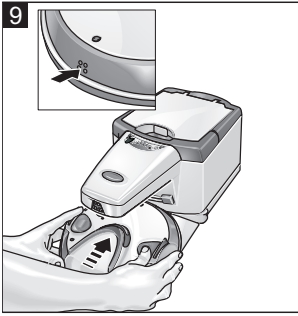

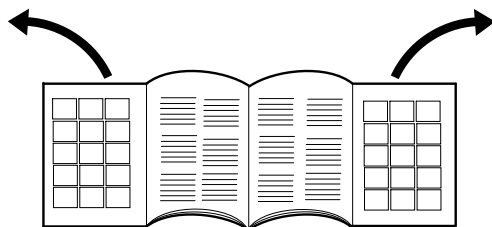

A
Alfred Kärcher Ges.m.b.H.
Lichtblaustraße 7
1220 Wien
☎ (01) 250 600

AUS
Kärcher Pty. Ltd.
40 Koornang Road
Scoresby VIC 3179
☎ (03) 9765 - 2300

B / LUX
Kärcher N.V.
Industrieweg 12
2320 Hoogstraten
☎ B: 0900 10027
LUX: 0032 900 10027

BR
Kärcher Indústria e Comércio Ltda.
Av. Prof. Benedito Montenegro 419
CEP 13.140-000 - Paulínia - SP
☎ 0800 176 111

CDN
Kärcher Canada Inc.
6975 Creditview Road Unit #2
Mississauga, Ontario L5N 8E9
☎ 1-800-465-4980

CH
Kärcher AG
Industriestraße 16
8108 Dällikon
☎ 0844 850 863

CZ
Kärcher spol s r.o.
Modletice č.p. 141
251 01 Říčany u Prahy
☎ 0323 606 014

D
Alfred Kärcher GmbH & Co. KG
Service-Center Gissigheim
Im Gewerbegebiet 2
97953 Königheim-Gissigheim
☎ (07195) 903 2065

DK
Kärcher Rengøringsystemer A/S
Gejlhøvegård 5
6000 Kolding
☎ 70 206 667

E
Kärcher S.A.
Pol. Industrial Font del Radium
Calle Doctor Trueta 6-7
08400 Granollers (Barcelona)
☎ 902 170 068

F
Kärcher S.A.S.
5 Avenue des Coquelicots
Z.A. des Petits Carreaux
94865 Bonneuil-sur-Marne
☎ (01) 43 996 770

FIN
Kärcher OY
Yrittäjätie 17
01800 Klaukkala
☎ 0207 413 600

GB
Kärcher(UK) Limited
Kärcher House
Beaumont Road
Banbury
Oxon, OX16 1TB
☎ 01295 752 200

GR
Kärcher Cleaning Systems A.E.
31-33, Nikitara str. &
Konstantinoupoleos str.
13671 Acharnes
☎ 210 - 2316 153

H
Kärcher Hungária Kft
Tormásrét ut 2.
2051 Biatorbágy
☎ (023) 530 640

HK
Kärcher Limited
Unit 10, 17/F.
APEC Plaza
49 Hoi Yuen Road
Kwun Tong, Kowloon
☎ (02) 357-5863

I
Kärcher S.p.A.
Via A.Vespucci 19
21013 Gallarate (VA)
☎ 848 - 99 88 77

IRL
Kärcher Ltd
C1 Centrepoin Business Park
Oak Road
Dublin 12
☎ (01) 409 7777

KOR
Kärcher (Korea) Co. Ltd.
162 Gukhoe-daero
(872-2 Sinjeong-Dong)
Seoul, Korea
☎ 02-322-6588, A/S. 1544-6577

MAL
Kärcher Cleaning Systems Sdn. Bhd.
No. 8, Jalan Serindit 2
Bandar Puchong Jaya
47100 Puchong, Selangor
☎ (03) 5882 1148

MEX
Kärcher México, SA de CV
Av. Gustavo Baz No. 29-C
Col. Naucalpan Centro
Naucalpan, Edo. de México
C.P. 53000 México
☎ 01 800 024 13 13

N
Kärcher AS
Stanseveien 31
0976 Oslo
☎ 24 17 77 00

NL
Kärcher BV
Postbus 474
4870 AL Etten-Leur
☎ 0900-33 444 33

NZ
Kärcher Limited
12 Ron Driver Place
East Tamaki, Auckland
☎ (09) 274-4603

P
NEOPARTS II - Equipamentos, S.A.
Av. Infante D. Henrique, Lote 35
1800-218 Lisboa
☎ 21 8558300

PL
Kärcher Sp. z o.o.
Ul. Stawowa 140
31-346 Kraków
☎ (012) 6397-222

PRC
Kärcher Cleaning Systems Co., Ltd.
Part B, Building 30,
No. 390 Ai Du Road
Shanghai Waigaoqiao 200131
☎ (021) 5046-3579

RO
Kärcher Romania s.r.l.
Sos. Odaii Nr. 439
013606 București
☎ 0372 709 001

RUS
ООО «Керхер», ул.
Электроставодская, д. 27,
стр. 2, 107023 Москва
☎ (495) 228 39 45

S
Kärcher AB
Tagenevägen 31
42502 Hisings-Kärra
☎ (031) 577-300

SGP
Kärcher Asia Pacific Pte. Ltd.
5 Toh Guan Road East
#01-00 Freight Links
Express Distripark
Singapore 608831
☎ 6897-1811

SK
Kärcher Slovakia, s.r.o.
Beniakova 2
94901 Niitra
☎ 037 6555 798

TR
Kärcher Servis Ticaret A.S.
Mahmutbey Mahallesi İstoc
Petrol Plaza C-Blok Kat: 2-3
Bağcılar / 34218 İSTANBUL
☎ 0212 659 43 69

TWN
Kärcher Limited
5F/6. No.7, Wu-Chuan 1st Rd
Wu-Ku Industrial Zone
Taipei County
☎ (02) 2299-9626

UA
Kärcher Ukraine
Kilzeva doroga, 9
03191, Kyiv
☎ (044) 594 75 75

UAE
Kärcher FZE
P.O. Box 17416
Jebel Ali Free Zone
Dubai, U.A.E.
☎ (04) 886 1177

USA
Alfred Kärcher, Inc
2170 Satellite Blvd
Suite 350
Duluth, GA 30097
☎ 678-935-4545; 877-527-2437

ZA
Kärcher (Pty.) Limited
144 Kuschke Street
Meadowdale
Edenburg 1614
☎ (011) 574-5360



KÄRCHER®

www.kärcher.com