

34 E basicMove Art. 4032

-
- D** **Gebrauchsanweisung**
Elektro-Rasenmäher
-
- GB** **Operating Instructions**
Electric Lawnmower
-
- F** **Mode d'emploi**
Tondeuse électrique
-
- NL** **Gebruiksaanwijzing**
Elektrische grasmaaier
-
- S** **Bruksanvisning**
Elektrisk gräsklippare
-
- I** **Istruzioni per l'uso**
Rasaerba elettrico
-
- E** **Manual de instrucciones**
Cortacésped eléctrico
-
- P** **Instruções de utilização**
Máquina de cortar relva eléctrica
-
- DK** **Brugsanvisning**
Elektrisk plæneklipper

GARDENA elektrische grasmaaier

34 E basicMove

Welkom in de GARDENA tuin...



Leest u deze gebruiksaanwijzing zorgvuldig door en houdt u zich aan de aanwijzingen. Maakt u zichzelf aan de hand van deze gebruiksaanwijzing vertrouwd met de grasmaaier, het juiste gebruik en de veiligheidsaanwijzingen.



Uit veiligheidsoverwegingen mogen personen jonger dan 16 jaar evenals personen die niet bekend zijn met deze gebruiksaanwijzing geen gebruik maken van deze grasmaaier.

→ Bewaar deze gebruiksaanwijzing zorgvuldig.

Inhoudsopgave

1. Inzetgebied van uw GARDENA elektrische grasmaaier	27
2. Veiligheidsaanwijzingen	27
3. Montage	29
4. Bediening	30
5. Buitengebruikstelling	32
6. Onderhoud	32
7. Opheffen van storingen	32
8. Technische gegevens	38
9. Garantie / Service	38

1. Inzetgebied van uw GARDENA elektrische grasmaaier

Gebruik volgens de voorschriften

De GARDENA elektrische grasmaaier is voor het maaien van gazons en grasvelden met een maximale helling van 20° in particuliere huis- en hobbytuinen bestemd.

Let op!



Wegens gevaar voor lichamelijk letsel, mag de grasmaaier niet gebruikt worden voor het trimmen van struiken en heggen, het snijden en verkleinen van klimplanten, het snoeien van dakbeplanting of in bloembakken. Daarnaast mag de grasmaaier niet gebruikt worden als hakselaar voor het verkleinen van bladeren of snoei-afval evenals voor het egaliseren van de grond.

2. Veiligheidsaanwijzingen

→ Lees de veiligheidsaanwijzingen op de grasmaaier.



Waarschuwing!

→ Lees voor ingebruikname de gebruiksaanwijzing.



Gevaar! Lichamelijk letsel!

→ Zorg ervoor dat derden buiten de gevarezone blijven!



Gevaar!

→ Gevaar voor verwondingen door het snijgereedschap!



→ Voor onderhoud of bij beschadigd netsnoer de stekker uit het stopcontact trekken.

→ Netsnoer weghouden van de maaier.

Controle voor elk gebruik :

Voer voor elk gebruik een zichtcontrole van het apparaat uit. Gebruik het apparaat niet als veiligheidsinrichtingen (inschakelbeugel; beschermklep, kabeltrekontlasting, starttoets, behuizing, grasvangkorf) en / of het snijgereedschap beschadigd of versleten zijn. Beschadigde of versleten onderdelen vervangen.

Zet nooit veiligheidsinrichtingen buiten werking.

Controleer het terrein voordat u begint met werken. Haal vreemde voorwerpen weg (bijv. stenen, takken).

Het snijgereedschap moet regelmatig op beschadigingen gecontroleerd worden en eventueel vakkundig gerepareerd worden.

Bediening :

Grasmaaiers kunnen voor ernstig letsel zorgen! U bent voor de veiligheid in het werkgebied verantwoordelijk.

Kantel het apparaat niet naar de zijkant tijdens het maaien.

Til het apparaat ook nooit op en draag het niet als de motor nog loopt.

Gebruik de maaier uitsluitend voor het in deze gebruiksaanwijzing aangegeven doel.

Draag stevige schoenen en een lange broek ter bescherming van uw benen.

Kom niet met vingers en voeten in de buurt van het maaimes en het maaikanaal!

Zorg ervoor dat u bij het werken altijd stevig staat, in het bijzonder op hellingen.

Wees bijzonder voorzichtig als u van richting verandert op een helling.

Let op bij het achteruit lopen. Struikelgevaar!

Let tijdens het werk op vreemde voorwerpen (bijv. stenen).

Duwboom bij het inklappen niet vrij naar voren laten vallen.

Werkonderbreking :

Laat de maaier nooit zonder toezicht op de werkplek staan. Als u het werk onderbreekt, zet dan de maaier op een veilige plaats neer. Trek de stekker uit het stopcontact!

Als u het werk onderbreekt om op een andere plaats verder te gaan, zet dan de maaier altijd uit.

Rekening houden met de omgeving :

Werk alleen als u voldoende zicht heeft.

Maakt u zichzelf vertrouwd met uw omgeving en let op mogelijke gevaren die u door het geluid van de machine niet kunt horen.

Let erop, dat er geen andere personen (in het bijzonder kinderen) of dieren in de buurt van uw werkgebied aanwezig zijn.

Als u toch tijdens het werken op een obstakel stuit, laat dan de inschakelbeugel los, **trek de stekker uit het stopcontact** en verwijder het obstakel. Controleer de maaier op eventuele beschadigingen en laat hem zonodig repareren.

Gebruik de maaier nooit tijdens regen of in een vochtige, natte omgeving.

Houd rekening met de tijden waarop het stil moet zijn in de gemeente waar u woont!

Elektrische veiligheid :



GEVAAR! Elektrische schok!

Als de isolatie van de mesbevestigingschroef beschadigd is, moet deze door de GARDENA technische dienst of een door GARDENA geautoriseerde vakhandel vervangen worden.

De maaier mag alleen gebruikt worden als het aansluitsnoer onbeschadigd is. Als het aansluit- of verlengsnoer beschadigd is direct de stekker uit het stopcontact trekken.

Het aansluitsnoer moet regelmatig op beschadigingen en ouderdomsverschijnselen (bijv. scheuren) onderzocht worden.

De kabeltrekontlasting op de stekkerschakelaar moet worden gebruikt (zie 4 Bediening).

Niet aan de kabel trekken die aan de zijkant op de duwboom is bevestigd.

Met de maaier niet bij zwembaden of tuinvijvers werken.

Wij raden aan een aardlekschakelaar te gebruiken met een nominale lekstroom van ≤ 30 mA.

Het insteekcontact van het verlengsnoer moet spatwaterdicht zijn en de stekkers aan de verlengsnoeren moeten van rubber of met rubber overtrokken zijn.

Gebruik alleen toegestane verlengsnoeren. Vraag om advies bij uw elektro-specialzaak.

Het verlengsnoer moet buiten het snijbereik gehouden worden.

De netspanning en de op het typeplaatje aangegeven apparaatspanning moeten overeenstemmen. Bij verlengsnoeren moet met de minimale kabeldoorsnede in de volgende tabel rekening gehouden worden:

Spanning	Kabellengte	Diameter
220-240V/50Hz	tot 20 m	1,5 mm ²
220-240V/50Hz	20 - 50 m	2,5 mm ²

Bij ongunstige stroomomstandigheden kan het tijdens het inschakelen tot een korte spanningdaling komen die andere apparaten kan beïnvloeden (bijv. flikkeren van een lamp).

Bij netimpedanties $Z_{\max} < 0,46$ Ohm zijn deze storingen niet te verwachten.

3. Montage

Wielen monteren:

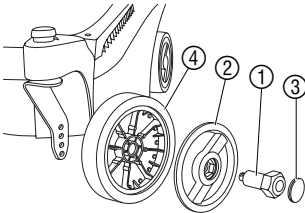

Alle 4 de wielen moeten altijd op dezelfde maaihooftte vastgeschroefd zitten (zie 4 Bediening „Instelling maaihooftte”).

1. Schroef ① door het gat van de wielkap ② steken en de 6-kantige kop helemaal in de wielkap ② drukken.

Wieldop met korte schroefbout voor het voorwiel en wieldop met lange schroefbout voor het achterwiel gebruiken.

2. Afdekkap ③ in de wielkap ② drukken tot hij vastklikt.
3. Schroef ① door het wiel ④ steken en het wiel ④ met de hand aan de zijkant stevig vastschroeven; controleer of hij stevig zit.

De kleine wielen (∅ 13 cm) aan de voorzijde en de grote wielen (∅ 16 cm) aan de achterzijde erindraaien.

Duwboom monteren:

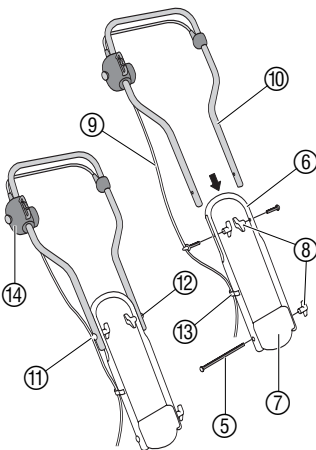

Bij de grasmaaier 34 E basicMove is het bovengedeelte van de duwboom al gemonteerd.

1. Lange bout ⑤ vanaf de kabelzijde door het ondergedeelte van de boom ⑥ en de duwboomhouder ⑦ steken.
2. Ondergedeelte van de boom ⑥ met de vleugelmoer ⑧ vastschroeven. De vleugelmoer ⑧ moet zich daarbij aan de andere kant van de kabel ⑨ bevinden.
3. Bovengedeelte van de boom ⑩ in de uitsparing aan de zijkant van het ondergedeelte van de boom ⑥ schuiven tot de gaten van het bovengedeelte van de boom ⑩ en het ondergedeelte van de boom ⑥ overeenkomen.

Plaaks van de stekkerschakelaar ⑭ controleren. De kabel ⑨ moet langs de zijkant van de boom zijn geleid en mag niet kruisen.

4. Korte bout **met** kabelgeleiding ⑪ aan de kabelzijde van buiten door het gat van het bovengedeelte van de boom ⑩ schuiven.
5. Korte bout **zonder** kabelgeleiding ⑫ van buiten door het gat van het bovengedeelte van de boom ⑩ schuiven.
6. Beide vleugelmoeren ⑧ op de bouten ⑪ / ⑫ plaatsen en vastdraaien.
7. Kabel ⑨ in de korte bout **met** kabelgeleiding ⑪ drukken en met de kabelclip ⑬ op het ondergedeelte van de boom ⑥ bevestigen.

Grasvangbak monteren:

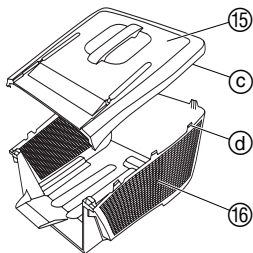

1. Deksel 15 zo van boven op de grasvangbak 16 zetten dat **ALLE** oogjes c boven de haken d zitten.
2. Deksel 15 op de grasvangbak 16 drukken tot alle haken d stevig vastklikken.
3. Visuele controle: controleer of alle haken d stevig vastgeklit zitten.

4. Bediening



GEVAAR!

Lichamelijk letsel door het snijgereedschap!

→ Wacht bij alle instelwerkzaamheden tot het snijgereedschap stil staat, draag geschikte werkhandschoenen en trek de stekker uit het stopcontact.

Verlengsnoer aansluiten:

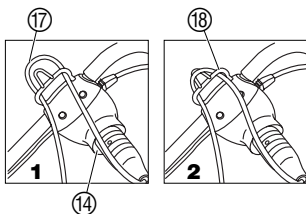

1. Koppeling van het verlengsnoer 17 op de stekkerschakelaar 14 plaatsen.
2. Verlengsnoer 17 als lus door de kabeltrekcontasting 18 trekken **1** en er inhangen **2**.

Daarmee wordt het per ongeluk losraken van de steekverbinding voorkomen.

3. Verlengsnoer 17 in het elektrische stopcontact steken.

Maaier starten:



GEVAAR! Gevaar op lichamelijk letsel als de maaier niet automatisch uitschakelt!

→ De op de maaier aangebrachte veiligheidsinrichtingen (starttoets, schakelbeugel) **niet** verwijderen of overbruggen.

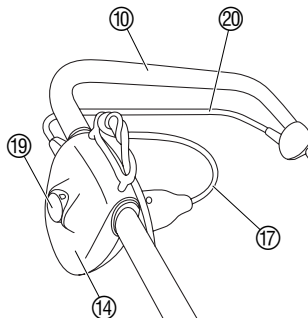

1. Maaier op een egaal gazon neerzetten.
2. Inschakelblokkering 19 ingedrukt houden en aan starthendel 20 op de duwboom 10 trekken. *De kooimesmaaier start.*
3. Inschakelblokkering 19 loslaten.
4. Maaier nu vooruit en stapvoets geleiden.

Het verlengsnoer 17 moet tijdens het maaien altijd in de werkrichting aan de zijkant van het te bewerken oppervlak geleid worden. Altijd weg van het aansluitsnoer werken.

Instelling maaïhoogtes:

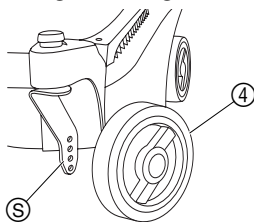

De maaïhoogte kan van 2,0 tot 6,5 cm in 1,5 cm-stappen (4 standen) ingesteld worden.

→ Wielen ④ met de hand eruit schroeven en op de gewenste maaïhoogte weer vastschroeven; controleer of ze stevig zitten.

Alle 4 de wielen ④ moeten altijd op dezelfde maaïhoogte vastgeschroefd zitten (zie schaalverdeling ⑤ aan de achterkant van de wielopname).

Maaïen op een helling:

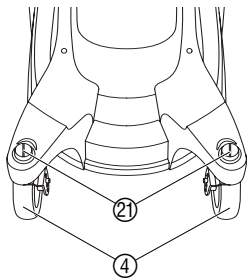

⚠ Om te voorkomen dat de maaier op een helling naar de zijkant wegglijdt, moeten de voorwielen vooraf worden vastgezet.

De maximale hellingshoek van 20° mag niet overschreden worden.

1. Beide rode loopwielarreteringen ⑳ 90° draaien (groef in rijrichting).
2. Voorwielen ④ rechttuit zetten tot de arretering ㉑ vastklikt.
De wielen zijn rechttuit vastgezet.

Na het maaïen op de helling kunnen de voorwielen weer worden ontgrendeld door de loopwielblokkering ㉑ 90° te draaien.

Op hellingen moet de maaibaan dwars op de helling staan.

Maaïen met de grasvangbak:

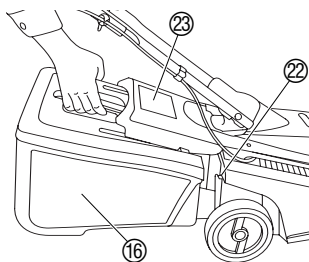

Zodra tijdens het maaïen grasresten op het gazon blijven liggen, moet de grasvangbak leeggemaakt worden.

⚠ GEVAAR! Gevaar voor lichamelijk letsel door naar buiten geslingerde vreemde voorwerpen!
→ Beschermklep alleen bij uitgeschakelde motor en stilstaand maaimes optillen.

1. Beschermklep ㉓ optillen en de grasvangbak ⑯ er aan de greep uithalen.
2. Grasvangbak ⑯ leegmaken en weer achter in de ophanghaken ㉒ aan de behuizing hangen.

Maaïen zonder grasvangkorf:

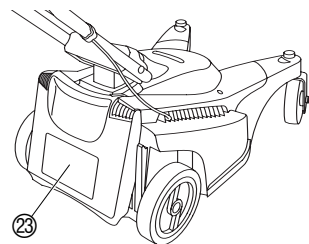

Niet met de hand in de uitwerpopening grijpen.

Als de beschermklep ㉓ losgelaten wordt, valt deze automatisch dicht en dekt de uitwerpopening af.

De beschermklep ㉓ is zo aangebracht dat ook met gesloten beschermklep zonder grasvangbak gemaaid kan worden. Het maaigoed wordt dan op het gazon gelegd.

Maaïtips:

Als grasresten in de uitwerpopening blijven hangen de maaier ca. 1 m terugtrekken zodat de grasresten er naar beneden uitvallen kunnen.

Om een verzorgd gazon te houden raden wij aan het gazon zo mogelijk elke week te maaien. Als het gazon vaak wordt gemaaid, wordt het gras dichter.

Na een langere maaipauze (**vakantiegazon**) eerst in één richting met de hoogste maaihoogte en dan dwars op de gewenste maaihoogte maaien.

Het liefst alleen droge gazons maaien, bij vochtige gazons wordt het maaibeeld niet netjes.

5. Buitengebruikstelling

Maaier opbergen/ transporteren:

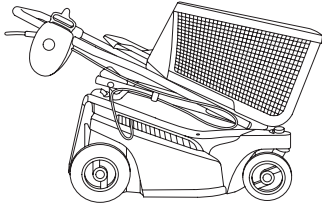

→ De plaats voor het opslaan mag niet toegankelijk zijn voor kinderen.

1. Maaier uitschakelen en verlengsnoer eraf halen.
2. Voor ruimtebesparing de vleugelmoeren van de boom zover losdraaien tot de scharnieren gemakkelijk kunnen worden omgeklapt.
3. Maaier op een droge, afgesloten en veilige plaats opbergen.

TIP: Om plaats te besparen kan de grasvangbak op de ingeklapte maaier gezet worden.

Afvalverwijdering: (volgens RL 2002/96/EG)



Het apparaat mag niet met het normale huisvuil meegegeven worden, maar moet volgens de geldende regels afgevoerd worden.

→ Lever het apparaat in op het afvaldepot van uw gemeente.

6. Onderhoud



GEVAAR! Lichamelijk letsel door maimes!

→ **Wacht bij het onderhoud tot het maimes stil staat, draag geschikte werkhandschoenen en trek de stekker uit het stopcontact.**

GEVAAR! Persoonlijk letsel en materiële schade!

→ **Maaier niet onder stromend water (in het bijzonder onder hoge druk) reinigen.**

Vuil afzettingen bemoeilijken het starten, hebben invloed op de maaikwaliteit en het uitwerpen van gras. Direct na het maaien kunnen de vuil- en grasresten het gemakkelijkst weggehaald worden.

Onderkant van het maaihuis reinigen:

→ Maaier voorzichtig op de zijkant leggen en grasafzettingen weghalen (geen scherpe voorwerpen gebruiken).

7. Opheffen van storingen



GEVAAR! Lichamelijk letsel door het maimes!

→ **Wacht voor het verhelpen van storingen tot het maimes stil staat, draag geschikte werkhandschoenen en trek de stekker uit het stopcontact.**

Messen vervangen:

Wegens de daarmee verbonden onbalans moeten de messen met afgebroken kanten vervangen worden en mogen niet geslepen worden.



Het vervangen van het mes mag alleen door de GARDENA technische dienst of de door GARDENA geautoriseerde vakhandel gebeuren.

Er mag alleen een origineel GARDENA mes gebruikt worden. De GARDENA-reserveonderdelen zijn verkrijgbaar bij uw GARDENA-verkoper of via de GARDENA technische dienst.

• GARDENA reservemes art. 4091

Een beschadigd of verbogen mes moet wegens de daarmee verbonden onbalans vervangen worden.

Storing	Mogelijke oorzaak	Oplossing
Motor start niet	Stroomkabel defect.	→ Stroomkabel laten controleren.
	Eventueel te geringe diameter van het verlengsnoer.	→ Verlengsnoer met diameter volgens tabel (2. Veiligheidsaanwijzingen) gebruiken.
Motor blokkeert en bromt	Blokking door vreemde voorwerpen.	→ Motor uitzetten, stekker uit stopcontact trekken en vreemde voorwerpen verwijderen.
	Te geringe maaihoogte gekozen of maaisnelheid te hoog.	→ Maaihoogte verhogen of maaisnelheid verlagen.
Harde geluiden, Klapperen op de maaier	Schroeven op de motor, de bevestiging daarvan of op het maaihuis zitten los.	→ Schroeven door de geautoriseerde vakhandel of GARDENA technische dienst laten natrekken.
Maaier loopt onrustig, vibreert sterk	Mes beschadigd of mesbevestiging op de motoras zit los.	→ Mes door de geautoriseerde vakhandel of GARDENA technische dienst laten natrekken of vervangen.
	Onbalans door sterk vervuild mes.	→ Maaier schoonmaken (zie 6. Onderhoud). Als de storing daardoor niet is verholpen contact opnemen met de GARDENA technische dienst.
Slecht maieresultaat	Mes bot.	→ Mes laten vervangen.
	Maaierhoogte te laag.	→ Maaierhoogte verhogen.
	Maaisnelheid te hoog.	→ Maaisnelheid verlagen.

Bij andere storingen verzoeken wij u contact op te nemen met de GARDENA technische dienst.

Neem a.u.b. contact op met de GARDENA Service voordat u apparaat verzendt.
Reparaties mogen alleen door de GARDENA technische dienst of door GARDENA geautoriseerde vakhandels uitgevoerd worden.

8. Technische gegevens

34 E basicMove (Art. 4032)	
Motorvermogen	1000 W
Netspanning / Frequentie	230 V / 50 Hz
Maai breedte / Maaihoogte	34 cm / 2 – 6,5 cm (4 standen)
Gewicht	14,5 kg
Inhoud van de vangkorf	30 l
Werkplek verbonden emissiewaarde $L_{pA}^{1)}$	76 dB (A)
Geluidsniveau $L_{WA}^{2)}$	gemeten 87 dB (A) / gegarandeerd 87 dB (A)
Trillingen $a_{vhw}^{1)}$	< 2,5 m/s ²

Meetmethode 1) volgens EN 836 2) volgens 84/538/EG

9. Garantie / Service

Bij garantie is de service gratis.

GARDENA geeft op dit product 2 jaar garantie (vanaf de aankoopdatum). Deze garantie heeft betrekking op alle wezenlijke defecten aan het toestel, die aanwijsbaar op materiaal- of fabricagefouten berusten. Garantie vindt plaats door de levering van een vervangend apparaat of door de gratis reparatie van het ingestuurde apparaat, naar onze keuze, indien aan de volgende voorwaarden is voldaan:

- Het apparaat werd vakkundig en volgens de adviezen in de gebruiksaanwijzing behandeld.
- Noch de koper, noch een derde persoon heeft getracht het apparaat te repareren.

Het aan slytgate onderhevige mes is van de garantie uitgesloten. Deze garantie van de producent heeft geen betrekking op de ten aanzien van de handelaar/verkoper bestaande aansprakelijkheid.

Stuur in geval van garantie het defecte apparaat samen met de kassabon en een beschrijving van de storing gefrankeerd op naar het op de achterzijde aangegeven serviceadres.

<p>D <i>Produkthftung</i></p>	<p>Wir weisen ausdrücklich darauf hin, dass wir nach dem Produkthaftungsgesetz nicht für durch unsere Geräte hervorgerufene Schäden einzustehen haben, sofern diese durch unsachgemäße Reparatur verursacht oder bei einem Teileaustausch nicht unsere Original GARDENA Teile oder von uns freigegebene Teile verwendet werden und die Reparatur nicht vom GARDENA Service oder dem autorisierten Fachmann durchgeführt wird. Entsprechendes gilt für Ergänzungssteile und Zubehör.</p>
<p>GB <i>Product Liability</i></p>	<p>We expressly point out that, in accordance with the product liability law, we are not liable for any damage caused by our products if it is due to improper repair or if parts exchanged are not original GARDENA parts or parts approved by us, and, if the repairs were not carried out by a GARDENA Service Centre or an authorised specialist. The same applies to spare parts and accessories.</p>
<p>F <i>Responsabilité</i></p>	<p>Nous vous signalons expressément que GARDENA n'est pas responsable des dommages causés par ses appareils, dans la mesure où ces dommages seraient causés suite à une réparation non conforme, dans la mesure où, lors d'un échange de pièces, les pièces d'origine GARDENA n'auraient pas été utilisées, ou si la réparation n'a pas été effectuée par le Service Après-Vente GARDENA ou l'un des Centres SAV agréés GARDENA. Ceci est également valable pour tout ajout de pièces et d'accessoires autres que ceux préconisés par GARDENA.</p>
<p>NL <i>Productaansprakelijkheid</i></p>	<p>Wij wijzen er nadrukkelijk op, dat wij op grond van de wet aansprakelijkheid voor producten niet aansprakelijk zijn voor schade ontstaan door onze apparaten, indien deze door onvakkundige reparatie veroorzaakt zijn, of er bij het uitwisselen van onderdelen geen gebruik gemaakt werd van onze originele GARDENA onderdelen of door ons vrijgegeven onderdelen en de reparatie niet door de GARDENA technische dienst of de bevoegde vakman uitgevoerd werd. Ditzelfde geldt voor extra-onderdelen en accessoires.</p>
<p>S <i>Produktansvar</i></p>	<p>Tillverkaren är inte ansvarig för skada som orsakats av produkten om skadan beror på att produkten har reparerats felaktigt eller om, vid reparation eller utbyte, andra än Original GARDENA reservdelar har använts. Samma sak gäller för kompletteringsdelar och tillbehör.</p>
<p>I <i>Responsabilità del prodotto</i></p>	<p>Si rende espressamente noto che, conformemente alla legislazione sulla responsabilità del prodotto, non si risponde di danni causati da nostri articoli se originati da riparazioni eseguite non correttamente o da sostituzioni di parti effettuate con materiale non originale GARDENA o comunque da noi non approvato e, in ogni caso, qualora l'intervento non venga eseguito da un centro assistenza GARDENA o da personale specializzato autorizzato. Lo stesso vale per le parti complementari e gli accessori.</p>
<p>E <i>Responsabilidad de productos</i></p>	<p>Advertimos que conforme a la ley de responsabilidad de productos no nos responsabilizamos de daños causados por nuestros aparatos, siempre y cuando dichos daños hayan sido originados por arreglos o reparaciones indebidas, por recambios con piezas que no sean piezas originales GARDENA o bien piezas autorizadas por nosotros, así como en aquellos casos en que la reparación no haya sido efectuada por un Servicio Técnico GARDENA o por un técnico autorizado. Lo mismo es aplicable para las piezas complementarias y accesorios.</p>
<p>P <i>Responsabilidade sobre o produto</i></p>	<p>Queremos salientar que segundo a lei da responsabilidade do fabricante, nós não nos responsabilizaremos por danos causados pelo nosso equipamento, quando estes ocorram em decorrência de reparações inadequadas ou da substituição de peças por peças não originais da GARDENA, ou peças não autorizadas. A responsabilidade tornar-se-à nula também depois de reparações realizadas por oficinas não autorizadas pela GARDENA. Esta restrição valerá também para peças adicionais e acessórios.</p>
<p>DK <i>Produktansvar</i></p>	<p>Vi gør udtrykkeligt opmærksom på at i henhold til produktansvarsloven er vi ikke ansvarlige for skader forårsaget af vores udstyr, hvis det skyldes uautoriserede reparationer eller hvis dele er skiftet ud og der ikke er anvendt originale GARDENA dele eller dele godkendt af os, eller hvis reparationerne ikke er udført af GARDENA-service eller en autoriseret fagmand. Det samme gælder for ekstra udstyr og tilbehør.</p>

<p>D EU-Konformitätserklärung Maschinenverordnung (9. GSGVO) / EMVG / Niedersp. RL Der Unterzeichnete GARDENA Manufacturing GmbH, Hans-Lorenser-Str. 40, D-89079 Ulm, bestätigt, dass die nachfolgend bezeichneten Geräte in der von uns in Verkehr gebrachten Ausführung die Anforderungen der harmonisierten EU-Richtlinien, EU-Sicherheitsstandards und produktspezifischen Standards erfüllen. Bei einer nicht mit uns abgestimmten Änderung der Geräte verliert diese Erklärung ihre Gültigkeit.</p>	Bezeichnung des Gerätes: Elektro-Rasenmäher Description of the unit: Electric Lawnmower Désignation du matériel : Tondeuse électrique Omschrijving van het apparaat: Elektrische grasmaaier Produktbeskrivning: Elektrisk Gräsklippare Descrizione del prodotto: Rasaerba elettrico Descripción de la mercancía: Cortacésped eléctrico Descrição do aparelho: Máquina de cortar relva eléctrica Beskrivelse af enhederne: Elektrisk plæneklipper
<p>GB EU Certificate of Conformity The undersigned GARDENA Manufacturing GmbH, Hans-Lorenser-Str. 40, D-89079 Ulm, hereby certifies that, when leaving our factory, the units indicated below are in accordance with the harmonised EU guidelines, EU standards of safety and product specific standards. This certificate becomes void if the units are modified without our approval.</p>	Typ: Art.-Nr.: Type: Art. No.: Type : Référence : Type: Art. nr.: Typ: 34 E basicMove Art.nr. : 4032 Modello: Art. : Tipo: Art. Nº: Tipo: Art. Nº: Type: Varen. :
<p>F Certificat de conformité aux directives européennes Le constructeur, soussigné : GARDENA Manufacturing GmbH, Hans-Lorenser-Str. 40, D-89079 Ulm, déclare qu'à la sortie de ses usines le matériel neuf désigné ci-dessous était conforme aux prescriptions des directives européennes énoncées ci-après et conforme aux règles de sécurité et autres règles qui lui sont applicables dans le cadre de l'Union européenne. Toute modification portée sur ce produit sans l'accord express de GARDENA supprime la validité de ce certificat.</p>	EU-Richtlinien: Harmonisierte EN: EU directives: 98/37/EC EN ISO 12100-1 Directives européennes : 73/23/EC EN ISO 12100-2 EU-richtlijnen: 89/336/EC EN 836 EU direktiv: 93/68/EC EN 60335-1 Direttive UE: 2000/14/EC EN 60335-2-77 Normativa UE: Directrices da UE: EU Retningslinier:
<p>NL EU-overeenstemmingsverklaring Ondergetekende GARDENA Manufacturing, Hans-Lorenser-Str. 40, D-89079 Ulm, bevestigt, dat de volgende genoemde apparaten in de door ons in de handel gebrachte uitvoering voldoen aan de eis van, en in overeenstemming zijn met de EU-richtlijnen, de EU-veiligheidsstandaard en de voor het product specifieke standaard. Bij een niet met ons afgestemde verandering aan de apparaten verliest deze verklaring haar geldigheid.</p>	Hinterlegte Dokumentation: Konformitätsbewertungsverfahren: GARDENA – Nach 2000/14EG Technische Dokumentation Art. 14 Anhang VI
<p>S EU Tillverkarintyg Undertecknad firma GARDENA Manufacturing GmbH, Hans-Lorenser-Str. 40, D-89079 Ulm, intygar härmed att nedan nämnda produkter överensstämmer med EU:s direktiv, EU:s säkerhetsstandard och produktspecifikation. Detta intyg upphör att gälla om produkten ändras utan vårt tillstånd.</p>	Schall-Leistungspegel: gemessen / garantiert Noise level: measured / guaranteed Puissance acoustique : mesurée / garantie Geluidsniveau: gemeten / gegarandeerd Ljudnivå: uppmätt / garanterad Livello rumorosità: testato / garantito Nível sonoro: medido / garantizado Nível de ruído: medido / garantido Lydtrykkniveau: afmålt / garanteret 34 E basicMove: 87 dB (A) / 87 dB (A)
<p>I Dichiarazione di conformità alle norme UE La sottoscritta GARDENA Manufacturing GmbH, Hans-Lorenser-Str. 40, D-89079 Ulm, certifica che il prodotto qui di seguito indicato, nei modelli da noi commercializzati, è conforme alle direttive armonizzate UE nonché agli standard di sicurezza e agli standard specifici di prodotto. Qualunque modifica apportata al prodotto senza nostra specifica autorizzazione invalida la presente dichiarazione.</p>	Anbringningsjahr der CE-Kennzeichnung: Year of CE marking: Date d'apposition du marquage CE : Installatiejaar van de CE-aanduiding: 2005 CE-Märkningsår: Anno di rilascio della certificazione CE: Colocación del distintivo CE: Ano de marcação pela CE: CE-Mærkningsår:
<p>E Declaración de conformidad de la UE El que suscribe GARDENA Manufacturing, Hans-Lorenser-Str. 40, D-89079 Ulm, declara que la presente mercancía, objeto de la presente declaración, cumple con todas las normas de la UE, en lo que a normas técnicas, de homologación y de seguridad se refiere. En caso de realizar cualquier modificación en la presente mercancía sin nuestra previa autorización, esta declaración pierde su validez.</p>	
<p>P Certificado de conformidade da UE Os abaixo mencionados GARDENA Manufacturing GmbH, Hans-Lorenser-Str. 40, D-89079 Ulm, por este meio certificam que ao sair da fábrica o aparelho abaixo mencionado está de acordo com as diretrizes harmonizadas da UE, padrões de segurança e de produtos específicos. Este certificado ficará nulo se a unidade for modificada sem a nossa aprovação.</p>	 Peter Lameli Ulm, den 01.12.2005 Technische Leitung Ulm, 01.12.2005 Technical Dept. Manager Fait à Ulm, le 01.12.2005 Direction technique Ulm, 01-12-2005 Hoofd technische dienst Ulm, 2005.12.01. Technical Director Ulm, 01.12.2005 Direzione Tecnica Ulm, 01.12.2005 Dirección Técnica Ulm, 01.12.2005 Director Técnico Ulm, 01.12.2005 Teknisk direktør
<p>DK EU Overensstemmelse certificat Undertegnede GARDENA Manufacturing GmbH, Hans-Lorenser-Str. 40, D-89079 Ulm bekræfter hermed, at enheder listet herunder, ved afsendelse fra fabrikken, er i overensstemmelse med harmoniserede EU retningslinier, EU sikkerhedsstandarder og produktspecifikationsstandarder. Dette certifikat træder ud af kraft hvis enhederne er ændret uden vor godkendelse.</p>	

Deutschland / Germany

GARDENA
Manufacturing GmbH
Service Center
Hans-Lorenser-Straße 40
D-89079 Ulm
Produktfragen:
(+49) 731 490-123
Reparaturen:
(+49) 731 490-290
service@gardena.com

Argentina

Argensem® S.A.
Calle Colonia Japonesa s/n
(1625) Loma Verde
Escobar, Buenos Aires
Phone: (+54) 34 88 49 40 40
info@argensem.com.ar

Australia

Nylex Consumer Products
50-70 Stanley Drive
Somerton, Victoria, 3062
Phone: (+61) 1800 658 276
spare.parts@nylex.com.au

Austria / Österreich

GARDENA
Österreich Ges.m.b.H.
Stettnerweg 11-15
2100 Korneuburg
Tel.: (+43) 22 62 7 45 45 36
kundendienst@gardena.at

Belgium

GARDENA Belgium NV/SA
Sterrebeekstraat 163
1930 Zaventem
Phone: (+32) 2 7 20 92 12
Mail: info@gardena.be

Brazil

Palash Comércio e
Importação Ltda.
Rua Américo Brasiliense,
2414 - Chácara Sto Antonio
São Paulo - SP - Brasil -
CEP 04715-005
Phone: (+55) 11 5181-0909
eduardo@palash.com.br

Bulgaria

DENEX LTD.
2 Luis Ahalier Str. - 7th floor
Sofia 1404
Phone: (+359) 2 958 18 21
office@denex-bg.com

Canada

GARDENA Canada Ltd.
100 Summerlea Road
Brampton, Ontario L6T 4X3
Phone: (+1) 905 792 93 30
info@gardenacanada.com

Chile

Antonio Martinic y Cia Ltda.
Cassillas 272
Centro de Cassillas
Santiago de Chile
Phone: (+56) 2 20 10 708
garfar_cl@yahoo.com

Costa Rica

Compania Exim
Euroberoamericana S.A.
Los Colegios, Moravia,
200 metros al Sur del Colegio
Saint Francis - San José
Phone: (+506) 297 68 83
exim_euro@racsa.co.cr

Croatia

KLIS d.o.o.
Stanciceva 79
10419 Vukovina
Phone: (+385) 1 622 777 0
gardena@klis-trgovina.hr

Cyprus

FARMOKIPIKI LTD
P.O. Box 7098
74, Digeni Akritra Ave.
1641 Nicosia
Phone: (+357) 22 75 47 62
condam@spidernet.com.cy

Czech Republic

GARDENA spol. s r.o.
Řípská 20a, č.p. 1153
627 00 Brno
Phone: (+420) 800 100 425
gardena@gardenabrno.cz

Denmark

GARDENA Norden AB
Salgsafdeling Danmark
Box 9003
S-200 39 Malmö
info@gardena.dk

Finland

Habitec Oy
Martinkyläntie 52
01720 Vantaa

France

GARDENA
PARIS NORD 2
69, rue de la Belle Etoile
BP 57080
ROISSY EN FRANCE
95948 ROISSY CDG CEDEX
Tél. (+33) 0826 101 455
service.consommateurs@
gardena.fr

Great Britain

GARDENA UK Ltd.
27-28 Brenkley Way
Blezzard Business Park
Seaton Burn
Newcastle upon Tyne
NE13 6DS
info@gardena.co.uk

Greece

Agrokrip
G. Psomadopoulos & Co.
33 A, Ifestou Str. –
Industrial Area
194 00 Koropi, Athens
Phone: (+30) 210 66 20 225
service@agrokrip.gr
www.agrokrip.gr

Hungary

GARDENA
Magyarország Kft.
Késmárk utca 22
1158 Budapest
Phone: (+36) 80 20 40 33
gardena@gardena.hu

Iceland

Ó. Johnson & Kaaber
Tunguhalsi 1
110 Reykjavik
oaj@oajk.is

Ireland

Michael McLoughlin & Sons
Hardware Limited
Long Mile Road
Dublin 12

Italy

GARDENA Italia S.p.A.
Via Donizetti 22
20020 Lainate (Mi)
Phone: (+39) 02.93.94.79.1
info@gardenaitalia.it

Japan

KAKUICHI Co. Ltd.
Sumitomo Realty &
Development Kojimachi
BLDG., 8F
5-1 Nibannoyo, Chiyoda-ku
Tokyo 102-0084
m_ishihara@kaku-ichi.co.jp
Phone: (+81) 33 264 4721

Luxembourg

Magasins Jules Neuberg
Boîte postale 12
L-2010 Luxembourg
Phone: (+352) 40 14 01
info@neuberg.lu

Netherlands

GARDENA Nederland B.V.
Postbus 50176
1305 AD ALMERE
Phone: (+31) 36 521 00 00
info@gardena.nl

Neth. Antilles

Jonka Enterprises N.V.
Sta. Rosa Weg 196
P.O. Box 8200
Curaçao
Phone: (+599) 9 767 66 55
pgm@jonka.com

New Zealand

NYLEX New Zealand Limited
Building 2
118 Savill Drive
Mangere, Auckland
Phone: (+64) 9 270 1806
lena.chapman@nylex.com.au

Norway

GARDENA Norden AB
Salgskontor Norge
Karihaugveien 89
1086 Oslo
info@gardena.no

Poland

GARDENA Polska Sp. z o.o.
Szymanów 9 d
05-532 Baniocza
Phone: (+48) 22 727 56 90
gardena@gardena.pl

Portugal

GARDENA Portugal Lda.
Recta da Granja do Marquês
Edif. GARDENA Algueirão
2725-596 Mem Martins
Phone: (+351) 21 922 85 30
info@gardena.pt

Romania

MADEX INTERNATIONAL SRL
Soseaua Odaii 117-123,
Sector 1,
București, RO 013603
Phone: (+40) 21 352 76 03
madox@ines.ro

Russia / Россия

АО АМИДА ТТЦ
ул. Мосфильмовская 66
117330 Москва
Phone: (+7) 095 956 99 00
amida@col.ru

Singapore

Hy - Ray PRIVATE LIMITED
40 Jalan Pemimpin
#02-08 Tat Ann Building
Singapore 577185
Phone: (+65) 6253 2277
hyray@singnet.com.sg

Slovak Republic

GARDENA Slovensko, s.r.o.
Bohrova č. 1
85101 Bratislava
Phone: (+421) 263 453 722
info@gardena.sk

Slovenia

Silk d.o.o.
Brodšiče 15
1236 Trzin
Phone: (+386) 1 580 93 00
gardena@silk.si

South Africa

GARDENA
South Africa (Pty.) Ltd.
P.O. Box 11534
Vorna Valley 1686
Phone: (+27) 11 315 02 23
sales@gardena.co.za

Spain

GARDENA IBÉRICA S.L.U.
C/ Basauri, nº 6
La Florida
28023 Madrid
Phone: (+34) 91 708 05 00
(4 líneas)
atencioncliente@gardena.es

Sweden

GARDENA Norden AB
Försäljningskontor Sverige
Box 9003
200 39 Malmö
info@gardena.se

Switzerland / Schweiz

GARDENA (Schweiz) AG
Bitzberg 1
8184 Bachenbülach
Phone: (+41) 1 860 26 66
info@gardena.ch

Turkey

GARDENA / Dost Diş Ticaret
Mümesillik A.Ş. Sanayi
Çad. Adil Sokak No. 1
Kartal - İstanbul
Phone: (+90) 216 38 93 939
info@gardena-dost.com.tr

Ukraine / Украина

АОЗТ АЛЬЦЕСТ
ул. Іайдара 50
г. Киев 01033
Phone: (+380) 44 220 4335
info@gardena.ua

USA

Melnor Inc.
3085 Shawnee Drive
Winchester, VA 22604
Phone: (+1) 540 722-9080
service_us@melnor.com

4032-20.960.01/1205

© GARDENA
Manufacturing GmbH
D-89070 Ulm
http://www.gardena.com