

# DOMO

**HANDLEIDING  
MODE D'EMPLOI  
GEBRAUCHSANLEITUNG  
INSTRUCTION BOOKLET  
NÁVOD K POUŽITÍ**

AIRCONDITIONER

CLIMATISEUR

KLIMAANLAGE

AIRCONDITIONER

ACONDICIONADOR



**DO-262A**

**PRODUCT OF LINEA** 2000

## **GARANTIEVOORWAARDEN**

Dit apparaat heeft een garantietermijn van 2 jaar vanaf de datum van aankoop. Gedurende de garantieperiode zal de distributeur volledige verantwoording op zich nemen voor gebreken, welke aanwijsbaar berusten op materiaal- of constructiefouten. Wanneer dergelijke gebreken voorkomen, zal het apparaat, indien nodig vervangen of gerepareerd worden. Het recht op garantie vervalt wanneer de gebreken zijn ontstaan door hardhandig gebruik, het niet in acht nemen van de gebruiksaanwijzing of ingreep door derden. De garantie wordt verleend op basis van het kassaticket. Alle onderdelen, welke aan slijtage onderhevig zijn, vallen buiten de garantie.

## **CONDITIONS DE GARANTIE**

Nous accordons une garantie de 2 ans sur ce produit à partir de la date d'achat. Pendant la durée de la garantie, le distributeur prendra à sa charge la réparation des vices de fabrication ou de matières, en se réservant le droit de décider si certaines pièces doivent être réparées ou échangées, ou si l'appareil lui-même doit être échangé. Les dommages occasionnés par une utilisation inadéquate (branchement continu, erreur de voltage, prise inappropriée, choc, etc...), l'usure normale ne portant préjudice ni au bon fonctionnement ni à la valeur de l'appareil, excluent toute prétention à la garantie. La garantie devient caduque si des réparations ont été effectuées par des personnes non agréées. La garantie est accordée sur la base du ticket de caisse. Toutes les pièces détachées non résistantes et par conséquent sujettes à l'usure, ne sont pas sous garantie.

## **GARANTIE**

Die Garantie für dieses Gerät beträgt 2 Jahr ab dem Kaufdatum. Während dieser zweijährigen Garantie trägt der Verteiler die Verantwortung für Mängel, die eindeutig auf Material- oder Konstruktionsfehler zurück-zuführen sind. Wenn es solche mangel gibt, wird das Gerät, wenn notwendig, ersetzt oder repariert. Das Recht auf Garantie erlischt, wenn die Mängel auf eine unangemessene Anwendung, die Nichtbefolgung der Gebrauchsanleitungen oder eine Reparatur von einer dritten Partei zurückzuführen sind. Die Garantie wird auf der Grundlage des Kassenbons gewährt. Alle Teile, dem Verschleiß ausgesetzt sein, sind nicht in der Garantie eingeschlossen.

## **WARRANTY**

This appliance has a two year warranty period. During this period the manufacturer is responsible for any failures which are the direct result of construction failure. When these failures occur the appliance will be repaired or replaced if necessary. The warranty will not be valid when the damage to the appliance is caused by wrong use, not following the instructions or repairs executed by a third party. The guarantee is issued with the till receipt. All parts, which are subject to wear, are excluded from the warranty.

## ZÁRUKA

Pro záruku začínající dnem prodeje spotřebiče platí na území ČR tyto podmínky:

1. trvání záruky: 2 roky
2. poskytování záruky:
  - a) záruční opravu provedeme podle našeho zvážení opravou nebo výměnou vadných dílů, jestliže tyto závady vznikly prokazatelně vadou materiálu nebo chybou při výrobě
  - b) záruční oprava bude provedena jen při předložení tohoto záručního listu nebo dokladu o zaplacení
  - c) jestliže dojde k opravě nebo výměně spotřebiče v záruční době, záruční doba se prodlužuje
3. záruka se nevztahuje
  - a) na mechanické poškození
  - b) nesprávné používání v rozporu s návodem k použití
4. záruka zaniká:
  - při použití spotřebiče jinak než v domácnosti
  - při provádění opravy nebo změny na spotřebiči osobou jinou než pověřenou naším servisem

Na tento spotřebič poskytujeme záruku na nedostatky, které jsou označeny jako výrobní chyby nebo chyby materiálu. Záruční doba začíná dnem prodeje a je uznána po předložení potvrzeného tohoto záručního listu nebo orig.dokladu o zaplacení + tento nepotvrzený, ale vyplněný ZL pro záznam opravy. Případné reklamace můžete uplatnit v místě nákupu tohoto přístroje nebo v servisním středisku firmy: Domo-elektro s.r.o. Hluboká 147, 34506 Kdyně viz [www.domo-elektro.cz](http://www.domo-elektro.cz) tel. 379 789 684 nebo na [servis@domo-elektro.cz](mailto:servis@domo-elektro.cz) , tel. 379 422 550

Type nr. Apparaat  
N° de modèle de l'appareil **DO262A**  
Type nr des Gerätes  
Type nr. of appliance  
Model

Naam  
Nom .....  
Name  
Jméno

Adres  
Adresse .....  
Address  
Adresa

Aankoopdatum  
Date d'achat .....  
Kaufdatum  
Date of purchase  
Datum nákupu, podpis a razítko

Tel : .....

\* Jméno kupujícího, adresu a tel.spojení je nutno vyplnit pokud si zákazník přeje zaslání opraveného přístroje domů. Bez úplného vyplnění všech ostatních údajů v záručním listu nebude možno Vaši reklamaci včas vyřídit.

## RECYCLAGE-INFORMATIE

Het symbool op het product of op de verpakking wijst erop dat dit product niet als huishoudafval mag worden behandeld. Het moet naar een plaats worden gebracht waar elektrische en elektronische apparatuur wordt gerecycleerd. Als u ervoor zorgt dat dit product op de correcte manier wordt verwijderd, voorkomt u mogelijk voor mens en milieu negatieve gevolgen die zich zouden kunnen voordoen in geval van verkeerde afvalbehandeling. Voor meer details in verband met het recyclen van dit product, neemt u best contact op met de gemeentelijke instanties, het bedrijf of de dienst belast met de verwijdering van huishoudafval of de winkel waar u het product hebt gekocht. Het verpakkingsmateriaal is recycleerbaar. Behandel de verpakking milieubewust.

## INFORMATION DE RECYCLAGE

Le symbole sur le produit ou son emballage indique que ce produit ne peut être traité comme déchet ménager. Il doit plutôt être remis au point de ramassage concerné, se chargeant du recyclage du matériel électrique et électronique. En vous assurant que ce produit est éliminé correctement, vous favorisez la prévention des conséquences négatives pour l'environnement et la santé humaine qui, sinon, seraient le résultat d'un traitement inapproprié des déchets de ce produit. Pour obtenir plus de détails sur le recyclage de ce produit, veuillez prendre contact avec le bureau municipal de votre région, votre service d'élimination des déchets ménagers ou le magasin où vous avez acheté le produit.

L'emballage est recyclable. Traitez l'emballage écologiquement.

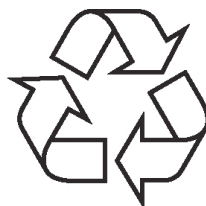

## RECYCLING INFORMATIONEN

Das Symbol auf dem Produkt oder seiner Verpackung weist darauf hin, dass dieses Produkt nicht als normaler Haushaltsabfall zu behandeln ist, sondern an einem Sammelpunkt für des Recycling von elektrischen und elektronischen Geräten abgegeben werden muss. Durch Ihren Beitrag zum korrekten Entsorgen dieses Produkts schützen Sie die Umwelt und die Gesundheit Ihrer Mitmenschen. Umwelt und Gesundheit werden durch falsches Entsorgen gefährdet. Weitere Informationen über das Recycling dieses Produkts erhalten Sie von Ihren Rathaus, Ihrer Müllabfuhr oder dem Geschäft, in dem Sie das Produkt gekauft haben.

Das Verpackungsmaterial ist wiederverwertbar. Entsorgen Sie die Verpackung umweltgerecht und führen Sie sie der Wertstoffsammlung zu.

## RECYCLING INFORMATION

The symbol on the product or on its packaging indicates that this product may not be treated as household waste. Instead it must be brought to the applicable collection point for recycling of electrical and electronic equipment. By ensuring this product is disposed of correctly, you will help prevent potential negative consequences for the environment and human health, which could otherwise be caused by inappropriate waste handling of this product. For more detailed information about recycling of this

product, please contact your local city office, your household waste disposal service or the shop where you purchased the product.

The packaging is recyclable. Please treat package ecologically.



## INFORMACE O RECYKLACI ODPADU

Symbol na přístroji či na jeho obalu znamená, že s tímto výrobkem není možno nakládat jako s běžným domovním odpadem, nýbrž musí být odevzdán na místech určených ke sběru a likvidaci elektrických a elektronických zařízení.

Dodržením tohoto doporučení chráníte životní prostředí a zdraví spoluobčanů. Více informací o možnostech likvidace nebezpečného odpadu obdržíte na obecních nebo městských úřadech, sběrných dvorech nebo v prodejně, kde jste přístroj zakoupili.

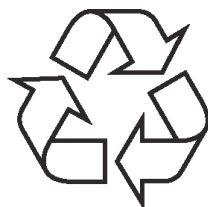

Als het elektrisch snoer beschadigd is, moet het vervangen worden door de fabrikant, zijn dienst naverkoop of een gelijkaardig gekwalificeerd persoon, om ongelukken te voorkomen.

Si le cordon électrique est endommagé, il doit être remplacé par le fabricant, son service après-vente ou toute autre personne qualifiée, pour éviter tout accident.

Wenn das Stromkabel beschädigt ist, muss es vom Hersteller, dessen Kundendienst oder einer gleichartig geschulten Person ersetzt werden, um Unglücke zu verhindern.

If the supply cord is damaged, it must be replaced by the manufacturer, its service agent or a similarly qualified person in order to avoid a hazard.

Jestliže je poškozen přívodní kabel, musí být neprodleně vyměněn v odborném servisu nebo oprávněnou osobou. Jinak hrozí nebezpečí úrazu !

---

**REKLAMACE : (VYPLNÍ ZÁKAZNÍK NEBO OBCHOD)**

Popis vady 1. reklamace

Popis vady 2. reklamace

Popis vady 3. reklamace

Záznamy servisu :

1.reklamace (datum přijetí/odeslání/ číslo reklamačního dokladu)

2.reklamace (datum přijetí/odeslání/ číslo reklamačního dokladu)

3.reklamace (datum přijetí/odeslání/ číslo reklamačního dokladu)

## WEBSHOP

NL

**Accessoires en onderdelen** van Domo-toestellen kunnen vanaf nu ook online besteld worden via de webshop van Domo\*:

<http://webshop.domo-elektro.be>

De webshop is ook te bereiken via de Domo-website: [www.domo-elektro.be](http://www.domo-elektro.be).

Hiernaast zijn de accessoires en onderdelen ook nog altijd te verkrijgen in de winkel waar u het toestel heeft aangekocht.

F

Les **accessoires et pièces détachées** de Domo sont à présent disponibles en ligne sur le webshop\*:

<http://webshop.domo-elektro.be>

Le webshop est aussi accessible via le site internet de Domo: [www.domo-elektro.be](http://www.domo-elektro.be).

Vous pouvez toujours vous procurer les accessoires et pièces détachées au point de vente dont provient votre appareil.

D

**Zubehör und Ersatzteile** von Domo-Geräten können ab jetzt auch online im Domo-Webshop bestellt werden\*:

<http://webshop.domo-elektro.be>

Zum Domo-Webshop gelangen Sie auch über die Domo-Internetseite: [www.domo-elektro.be](http://www.domo-elektro.be).

Ausserdem können Sie nach wie vor Domo-Zubehör und -Ersatzteile in Geschäften bekommen, wo Domo-Gerät verkauft werden.

EN

From now on, **accessories and parts** of Domo appliances can also be ordered online from the Domo webshop\*:

<http://webshop.domo-elektro.be>

You can reach the webshop through the Domo website as well: [www.domo-elektro.be](http://www.domo-elektro.be).

The accessories and parts can also still be obtained at the store where you bought the appliance.

\* Enkel in België, Nederland, Luxemburg, Frankrijk en Duitsland.

\* Seulement dans la Belgique, le Pays-Bas, le Luxembourg, la France et l'Allemagne.

\* Nur in Belgien, die Niederlande, Luxemburg, Frankreich und Deutschland.

\* Only in Belgium, the Netherlands, Luxemburg, France and Germany.



**LEVERING EN UITPAKKEN :**

Wanneer u het toestel uit de doos haalt, controleer dan goed of er geen transportschade is. Indien dit het geval is, neem dan onmiddellijk contact op met uw leverancier. Elk toestel werd grondig gecontroleerd bij het verlaten van de fabriek.

**BELANGRIJK :** Na het uitpakken, moet u het toestel voor minstens 2 uur rechtop laten rusten alvorens het toestel in gebruik te nemen. Het niet volgen van deze procedure kan uw toestel beschadigen.

Wanneer u wil dat de warme lucht niet in de kamer terechtkomt, moet u de slang naar buiten voeren.

**WAARSCHUWING**

Dit toestel mag gebruikt worden door kinderen vanaf 8 jaar en ouder, en door personen met een fysieke of sensorische beperking of mensen met een beperkte mentale capaciteit of gebrek aan ervaring of kennis, op voorwaarde dat deze personen toezicht krijgen of instructies hebben gekregen over het gebruik van het toestel op een veilige manier en dat ze ook de gevaren kennen bij het gebruik van het toestel.

Kinderen mogen niet met het toestel spelen.

Onderhoud en reiniging van het toestel mogen niet gebeuren door kinderen, tenzij ze ouder zijn dan 8 jaar en toezicht krijgen.

Hou het toestel en het snoer buiten het bereik van kinderen jonger dan 8 jaar.

Dit toestel is geschikt om te gebruiken in de huishoudelijke omgeving en in gelijkaardige omgevingen zoals:

- Keukenhoek voor personeel van winkels, kantoren

- en andere gelijkaardige professionele omgevingen
- Boerderijen
- Hotel- en motelkamers en andere omgevingen met een residentieel karakter
- Gastenkamers, of gelijkaardige

Opgelet: het toestel mag niet gebruikt worden met een externe timer

Plaats het toestel nooit in de buurt van een gastoestel, vuur of een lichtontvlambare vloeistof.

Sla nooit op het toestel of schud niet met het toestel, om schade te voorkomen.

Dek de lucht inlaat en lucht uitlaat nooit af, om oververhitting te voorkomen.

Besprenkel het toestel nooit met water of plaats het toestel nooit in de buurt van water, om elektrocutie te voorkomen.

Wanneer het elektrisch snoer beschadigd is, moet het vervangen worden door de fabrikant, zijn dienst na verkoop of een gekwalificeerde persoon, om ongelukken te voorkomen.

Deel de stroomtoevoer naar de airco nooit met een ander toestel.

Steek de stekker nooit in het stopcontact of verwijder de stekker nooit uit het stopcontact wanneer u natte handen heeft.

Steek nooit vreemde voorwerpen in de openingen van het toestel.

Gebruik nooit een verlengsnoer.

Laat kinderen nooit in de buurt van het toestel spelen.

Wanneer u het toestel uitzet en kort daarna terug aanzet, zal de compressor minstens 3 minuten nodig hebben om terug op te starten.

Plaats het toestel minstens op 1 meter afstand van TV of radio, om storingen te voorkomen.

Plaats het toestel niet in rechtstreeks zonlicht, om verkleuring van het toestel te voorkomen.

Laat het toestel nooit meer dan 35° hellen wanneer u het verplaatst. Verplaats het toestel nooit onderste boven.

Plaats het toestel op een vlakke ondergrond.

Verwijder steeds het water uit het toestel voor u het opbergt, zo verlengt u de levensduur van het toestel.

Gebruik geen chemische middelen om het toestel te reinigen, dit zal uw toestel beschadigen.

Zorg er steeds voor dat u de stroom uitschakelt voor u het luchtinlaatrooster weghaalt of plaatst.

Zorg er voor dat de airco steeds beschermd is tegen vocht, zoals condensatie, spat water, etc. Zorg er voor dat de airco zo staat dat hij niet in water of een andere vloeistof kan vallen. Wanneer hij toch in water of een vloeistof moest vallen, verwijder dan onmiddellijk de stekker uit het stopcontact.

Gebruik de airco niet in een vochtige ruimte zoals een badkamer of wasplaats.

Verplaats de airco altijd rechtopstaand en plaats hem op een stabiele, rechte ondergrond.

Zet het toestel volledig uit wanneer u het niet gebruikt.

Neem steeds contact op met een gekwalificeerde person om het toestel te laten herstellen.

Zorg er voor dat de vrije ruimte rondom het toestel minstens 30 cm is.

Wanneer de airco omgevallen is, moet u onmiddellijk de stekker uit het stopcontact verwijderen.

Gebruik steeds de knop op het toestel om het toestel te bedienen.

Raak het toestel niet aan wanneer u natte handen heeft of wanneer u blote voeten hebt.

Bedien de toetsen van het toestel alleen met uw vingers en met geen enkel ander voorwerp.

Verwijder geen vaste delen van de airco. Gebruik het toestel niet wanneer het niet naar behoren functioneert, wanneer het toestel gevallen of beschadigd is.

Gebruik nooit de stekker om het toestel aan of uit te zetten.

Dek nooit de in- of uitlaat grill van het toestel af.

Gebruik geen gevaarlijke of schurende chemicaliën om het toestel te reinigen. Gebruik het toestel niet in de buurt van licht ontvlambare stoffen, zoals alcohol, insecticide, petroleum, ...

Gebruik het toestel alleen voor datgene waarvoor het bedoeld is.

### **ENERGIETIPS**

- Gebruik het toestel alleen in ruimtes welke niet groter zijn dan de aanbevolen grote.
- Plaats het toestel zo, dat luchtstroom niet belemmerd wordt door meubelen of andere voorwerpen.

- Hou gordijnen gesloten tijdens de warmste uur van de dag.
- Zorg er voor dat de filters altijd zuiver zijn.
- Houd ramen en deuren steeds gesloten om de koude lucht binnen te houden en de warme lucht buiten.
- Gebruik de airco alleen binnen een temperatuur instelling van 17°C tot 35°C.

## ONDERDELEN

1. Controle paneel
2. Luchtuitlaat
3. Handvat
4. Detector afstandsbediening
5. Frontpaneel
6. Luchtinlaat
7. Luchtuitlaat
8. Wielotjes
9. Luchtinlaatfilter
10. Drainage
11. Luchtinlaat
12. Luchtinlaatfilter
13. Drainage onderaan
14. Drainage
15. Afstandsbediening
16. Luchtuitlaatslang
  - a. Muuradapter
  - b. Ronde ring
  - c. Schroeven
18. Raambevestigingkit
  - a. Raamadapter
  - b. Ronde ring met smalle uitlaat
  - c. Raamdichting
  - d. tab

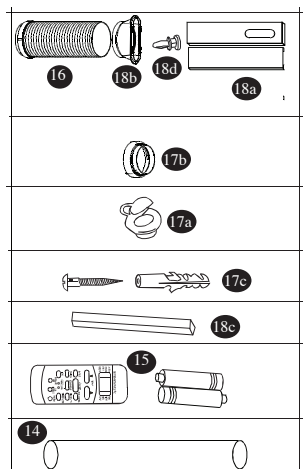
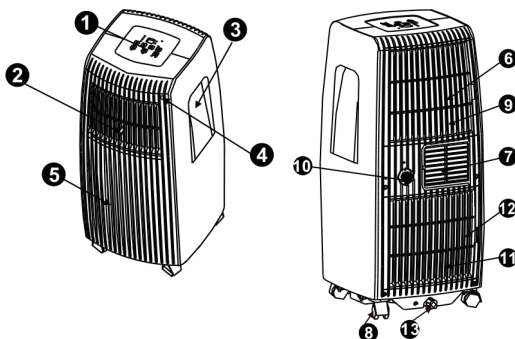

## CONTROLE PANEEL

1. MODE – toets  
Met deze toets kan u de gewenste gebruiksinstelling selecteren. Telkens u op de toets drukt, zal de gebruiksinstelling wijzigen : AUTO, COOL, DRY en FAN. Het desbetreffende lichtje op het controle paneel zal oplichten.

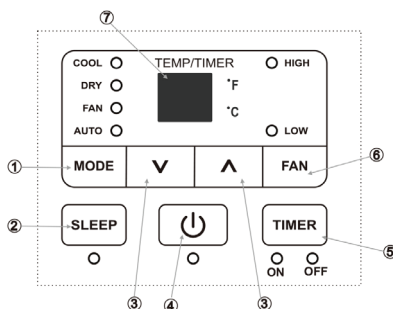

2. SLEEP – toets  
Gebruikt u om de “sleep” functie in te stellen.
3. PIJLTJES – toetsen  
Moet u gebruiken om de temperatuurinstelling aan te passen of om de instellingen van de timer aan te passen. Als u beide pijltjes tegelijkertijd ingedrukt houdt gedurende 3 sec, kan u wisselen tussen “C°” en “F°”.
4. ON-OFF - toets  
Om het toestel aan en uit te schakelen.
5. TIMER – toets  
Met deze toets kan u de tijd instellen wanneer het toestel moet aan/of uit schakelen.
6. FAN – toets  
Met deze toets kan u de ventilatie snelheid instellen. Er zijn drie instellingen : LOW, HIGH en AUTO. Het desbetreffende indicatielichtje zal oplichten op het controle paneel.
7. LED display  
Toont de ingestelde temperatuur en de timer instelling. Wanneer het toestel in de DRY of FAN instelling staat, zal op de display de kamertemperatuur weergegeven worden.

## **ERROR CODES**

Volgende error codes kunnen verschijnen op de display van uw toestel :

- E1 : de sensor van de kamertemperatuur werkt niet. Zet het toestel uit en verwijder de stekker uit het stopcontact. Wacht 10 sec. en steek de stekker terug in het stopcontact. Zet het toestel opnieuw aan. Wanneer de error code opnieuw verschijnt, moet u contact opnemen met de hersteldienst.
- E2 : de sensor van de luchtverdamer werkt niet. Zet het toestel uit en verwijder de stekker uit het stopcontact. Wacht 10 sec. en steek de stekker terug in het stopcontact. Zet het toestel opnieuw aan. Wanneer de error code opnieuw verschijnt, moet u contact opnemen met de hersteldienst.
- E4 : de display werkt niet naar behoren. Zet het toestel uit en verwijder de stekker uit het stopcontact. Wacht 10 sec. en steek de stekker terug in het stopcontact. Zet het toestel opnieuw aan. Wanneer de error code opnieuw verschijnt, moet u contact opnemen met de hersteldienst.
- P1 : Het water reservoir is vol – sluit de drainage slang aan op de drainage onderaan en verwijder het water. Wanneer de error code opnieuw verschijnt, moet u contact opnemen met de hersteldienst.

## GEBRUIKSAANWIJZINGEN

1. COOL-instelling  
Druk op de “mode”-toets tot het “cool”-indicatielampje brandt.  
Gebruik de pijltjes toetsen, om de gewenste kamertemperatuur in te stellen.  
Gebruik de “fan”-toets om de gewenste ventilatiesnelheid in te stellen.
2. DRY-instelling  
Druk op de “mode”-toets tot het “dry”- indicatielampje brandt.  
Bij deze instelling kan je de temperatuur of de ventilatiesnelheid niet instellen.  
Houd ramen en deuren gesloten, om zo de ontvochtiging optimaal te laten verlopen.
3. AUTO-instelling  
Wanneer je de airco in de “auto”-functie instelt, zal de airco automatisch kiezen tussen “cool” of “fan”-functie, afhankelijk van de kamertemperatuur en de ingestelde temperatuur.  
De airco zal automatisch de kamertemperatuur stabiliseren op de ingestelde temperatuur.  
Wanneer u gebruik maakt van de “auto”-instelling, kan u de ventilatiesnelheid niet instellen.
4. FAN-instelling  
Druk op de “mode”-toets tot het “fan”-indicatielampje brandt.  
Druk op de “fan”-toets om de ventilatiesnelheid in te stellen.  
De temperatuur kan niet worden ingesteld.  
U hoeft de uitlaatslang niet door een venster te plaatsen.
5. TIMER-instelling  
Wanneer het toestel aanstaat, drukt u op de “timer”-toets. Het “timer off”-indicatielampje brandt. Dit geeft aan dat de automatische uitschakeling actief is. Druk opnieuw op de “timer”-toets, het “timer on”-indicatielampje licht op, de automatische start functie is nu actief.  
Druk en houd de pijltjestoetsen ingedrukt om de tijd in te stellen. Max. in te stellen tijdvertraging is 24 uur.  
Na instelling zal op de display de resterende tijd aftellen tot start of stop van de airco. Afhankelijk wat u ingesteld heb.  
U kan de timerinstelling op elk ogenblik annuleren door op de aan/uit-toets te drukken.  
Wanneer de error code E1 of E2 voorkomt, zal de timer instelling geannuleerd worden.

## 6. SLEEP-instelling

Wanneer u deze instelling selecteerd, zal de ingestelde temperatuur binnen 30 min. met 1°C stijgen. Na nog 30 min. zal de temperatuur opnieuw met 1°C stijgen. Deze temperatuur zal aangehouden worden voor de komende 7 uur. Na deze tijd gaat de temperatuur terug naar de origineel ingestelde temperatuur en wordt de “sleep”-instelling beëindigd.

NOTA : deze instelling kan niet geselecteerd worden bij “fan” en “dry”-instelling.

## AUTOMATISCHE HERSTART

Wanneer het toestel onverwacht uitvalt, vanwege een stroompanne, zal het bij het herstellen van de stroom opnieuw in werking treden, met de instellingen van voor de stroompanne.

NOTA : wanneer het toestel uitvalt, kan het pas na 3 min. opnieuw opgestart worden. Dit is een veiligheidsinstelling voor het toestel. Als de stroom binnen 3 min. hersteld is, zal het toestel na 3 min. automatisch terug opstarten.

## AANPASSING VAN DE LUCHTSTROOM

U kan de luchtstroom manueel aanpassen, door de lamellen van de luchtuitlaatgril vooraan, naar links of rechts te draaien.

## INSTALLATIE

Plaats de airco op een solide en stabiele ondergrond, om de geluidshinder en vibratie tot een minimum te beperken. Zorg er rook voor dat de ondergrond sterk genoeg is om het gewicht van het toestel te dragen.

Om het toestel makkelijk te kunnen verplaatsen, is het voorzien van wieltjes. Zorg er voor dat u het toestel alleen rolt over een gladde en vlakke ondergrond. Wees voorzichtig wanneer u het toestel al rollend verplaatst over een tapijt. Rol het toestel nooit over een object.

Plaats het toestel in de buurt van een geaard stopcontact.

Plaats geen voorwerpen binnen een straal van 30 cm rondom het toestel.

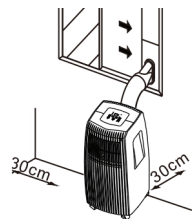

## INSTALLATIE VAN DE RAAMUITLAAT

De luchtuitlaatslang moet geplaatst worden tijdens de instelling “cool” of “auto”.

Tijdens de instelling “fan”, “dry” hebt u de luchtuitlaatslang niet nodig.

- Plaats de ronde ring met smalle uitlaat, op de luchtuitlaatslang.
- Plaats de raamkit in uw venster. Dit kan zowel horizontaal als vertikaal. Blokkeer de raamkit op de gewenste lengte, met de bijgeleverd tab.
- Bevestig de raamuitlaat aan de raamkit.

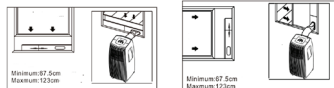



- Maak gebruik van de raamdichtingen om eventuele openingen in de venster af te sluiten.

NOTA : zorg er voor de de luchtuitslaatslang niet te fel gebogen is bij het gebruik.

Zorg er ook voor dat zich rondom luchtuitslaat buiten, in een straal van 50 cm, geen obstakels bevinden.



## INSTALLATIE MUURUITLAAT

De luchtuitslaatslang moet geplaatst worden tijdens de instelling “cool” of “auto”. Tijdens de instelling “fan”, “dehumidify” hebt u de luchtuitslaatslang niet nodig.

- Maak een opening in de muur ter grote van de muuradapter.
- Plaats de muuradapter in de opening.
- Plaas de de ronde ring op de luchtuitslaatslang.
- Bevestig de ronde ring van de luchtuitslaatslang op de muuradapter.

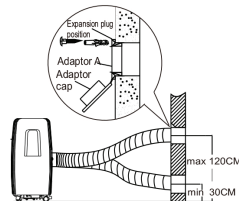

NOTA : zorg er voor de de luchtuitslaatslang niet te fel gebogen is bij de installatie

Zorg er ook voor dat zich rondom luchtuitslaat buiten, in een straal van 50 cm, geen obstakels

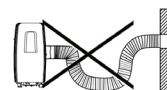

## WATERAFVOER

Tijdens het ontvochtigen kan u een permanente drainage gebruiken.

- Verwijder de drainage afsluiting in het midden, achteraan uw toestel.
- Bevestig de drainageslang aan de drainage opening.
- Zorg er voor dat het water op een veilige en permanente manier kan wegvloeien.



Wanneer u geen gebruik maakt van de permanente drainage, zal het water opgevangen worden in de drainagebak, onderaan uw toestel.

- Wanneer deze vol is zal u enkele biepsingalen horen en op de display verschijnt de code P1. De ontvochtigen of airconditioning zal stoppen. De ventilator blijft wel werken, dit is normaal.
- Verplaats het toestel voorzicht naar een plaats waar u het water makkelijk kan laten weglopen.
- Verwijder de afsluiting van de drainage opening onderaan uw toestel. Het water zal nu weglopen.
- Nadat het water volledig verwijderd is, plaats u de afsluiting terug op de drainage opening.
- U kan nu het toestel terug opstarten. Let er op dat de code “P1” op de display verdwijnt. Indien de code niet onmiddellijk verdwijnt, kan u enkele malen

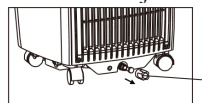

proberen om het toestel uit en terug aan te schakelen. Wanneer de code zich blijft herhalen, moet u contact op nemen met de servicedienst.

- NOTA : installeer altijd eerst de drainage afsluiting, voordat u het toestel terug aanzet.

## REINIGING EN ONDERHOUD

Belangrijk :

- Verwijder steeds de stekker uit het stopcontact alvorens het toestel te reinigen.
- Gebruik geen chemische of schurende producten om het toestel te reinigen.
- Was het toestel nooit met water of een andere vloeistof, dit kan elektrocutie tot gevolg hebben.
- Wanneer het elektrisch snoer beschadigd is moet het vervangen of hersteld worden door de dienst na verkoop van de fabrikant of een gekwalificeerd persoon.

### 1. Luchtfilter

- Reinig de luchtfilter minstens om de 2 weken. Om te voorkomen dat de ventilator slecht gaat werken, omwille van stof in de filter.
- Dit toestel is voorzien van 2 filters. Verwijder beide filters. Volg daarvoor de pijltjes op het toestel.
- Reinig de filters in lauw water met een milde detergent. Spoel de filters grondig en laat ze aan de lucht drogen.
- Als de filters volledig droog zijn kan u ze terug in het toestel plaatsen.  
NOTA : de gril en de filter zijn aan elkaar bevestigd, maar kunnen wel uit elkaar gehaald worden.

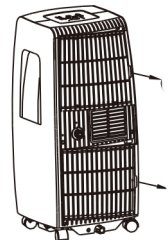

### 2. Behuizing

Gebruik een vochtige zachte doek en een beetje milde detergent, om de buitenkant van het toestel te reinigen. Maak het toestel achteraf grondig droog met een zachte, droge doek.

### 3. Opbergen

Voor u het toestel opbergt voor een langere tijd, kan u best eerst het volgende doen, om schade aan het toestel te voorkomen :

- Verwijder al het water uit het toestel met behulp van de drainage slang.
- Zet het toestel daarna aan op de “fan”-instelling, laat het toestel gedurende een halve dag in een verwarmde ruimte aanstaan. Zo kan het toestel volledig op drogen aan de binnenkant en voorkomt u schimmelvorming.
- Zet het toestel uit, verwijder de stekker uit het stopcontact en verwijder de batterijen uit de afstandsbediening.
- Maak de filters schoon en plaats ze terug in het toestel.

- Berg het toestel op in een droge, donkere ruimte.

## **MOGELIJKE PROBLEMEN EN HUN OPLOSSING**

- Het toestel werkt niet wanneer u op de aan/uit toets drukt.
  - o Op de display staat P1 : verwijder het water uit het toestel.
  - o De kamertemperatuur is lager dan de ingestelde temperatuur op uw toestel. Pas de temperatuur op uw toestel aan.
- De ruimte koelt niet voldoende af.
  - o De ramen en deuren zijn niet gesloten. Zorg er voor dat alle ramen en deuren gesloten zijn.
  - o Er zijn warmte producerende toestellen in de ruimte. Verwijder indien mogelijk de warmtebronnen.
  - o De luchtuitlaatslang is niet aangesloten of geblokkeerd. Sluit de slang aan en zorg er voor dat ze naar behoren kan functioneren.
  - o De ingestelde temperatuur is te hoog. Pas de ingestelde temperatuur aan.
- Het toestel maakt te veel lawaai of zorgt voor trillingen.
  - o De vloer is niet recht of vlak genoeg. Plaats het toestel op een rechte vlakke ondergrond, indien mogelijk.
- Uw toestel maakt een gorgelend geluid.
  - o Het geluid komt van de koelvløeistof in uw toestel. Dit is normaal.

## **HANDLEIDING AFSTANDSBEDIENING**

### **ALGEMEEN :**

- Gebruik de afstandsbediening op maximum 8 meter van het toestel. Richt de afstandsbediening in de richting van de airco. De ontvangst wordt bevestigd met een biep signaal.
- De airco zal niet reageren op de afstandsbediening als het signaal geblokkeerd wordt door gordijnen, deuren of andere materialen.
- Zorg er voor dat de afstandsbediening niet nat wordt. Stel de afstandsbediening niet bloot aan direct zonlicht of warmte.
- Wanneer de infraroodontvanger op het toestel in het zonlicht staat, is het mogelijk dat de airco niet reageert op de afstandsbediening. Zorg er dus voor dat er geen direct zonlicht op de infrarood ontvanger staat.
- Wanneer andere elektrische toestellen reageren op de afstandsbediening. Verwijder deze toestellen dan uit de buurt van de airco of contacteer de verdeler.
- Gebruik geen oude en nieuwe batterijen in de afstandsbediening. Gebruik ook geen twee verschillende types van batterijen.
- Verwijder de batterijen uit de afstandsbediening, wanneer u de afstands-

bediening gedurende een langere periode (meer dan 2 maanden ) niet gebruikt.

- Gebruikte batterijen moet u op de juiste manier recyclen.

## BATTERIJEN

De afstandsbediening werkt met 2 AAA (R03/LR3) batterijen.

Verwijder het afdekplaatje aan de achterkant van de afstandsbediening, door er op te drukken en het van de afstandsbediening te schuiven. Plaats de batterijen, volg hierbij de aanduidingen van + en – aangegeven in de afstandsbediening. Sluit het batterijcompartiment met het afdekplaatje.

NOTA : wanneer u de batterijen verwisseld, worden alle instelling verwijderd . Bij het plaatsen van nieuwe batterijen moet u de afstandbediening opnieuw programmeren.

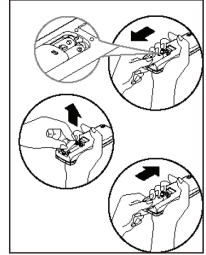

## FUNCTIETOETSEN

### 1. PIJLTJESTOETSEN

Deze toetsen moet u gebruiken om de ingestelde temperatuur te verhogen of verlagen.

### 2. MODE TOETS

Telkens u op de deze toets drukt verander de functie-instelling : auto, cool, dry, fan.

### 3. RESET TOETS

Deze toets kan u gebruiken om al de ingestelde programmaties te verwijderen.

### 4. ON/OFF TOETS

Om het toestel aan en uit te zetten.

### 5. FAN SPEED TOETS

U gebruikt deze toets om de ventilatiesnelheid in te stellen. (auto – low – med – high)

### 6. TIMER ON TOETS

Druk op deze toets als u het toestel op een bepaald tijdstip wil laten inschakelen. Elke druk op deze knop zal de inschakeltijd met 30 min verhogen.

Max. in te stellen tijdvertraging is 24 uur. Om automatisch inschakeling te annuleren, blijft u op deze toets drukken tot er terug 0.0 op de display staat.

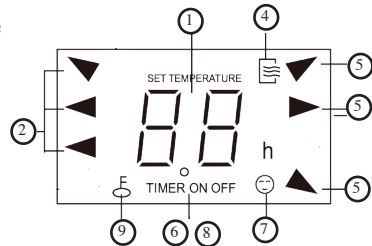
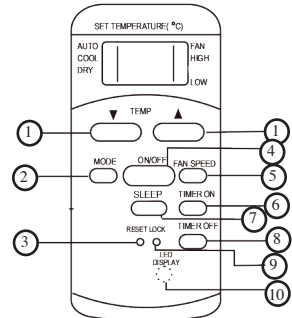

## 7. SLEEP TOETS

Deze instelling kan u selecteren wanneer u gaat slapen. Het behoudt de comfortabele temperatuur en bespaart energie. Deze functie kan u instellen bij de functies “cool” en “auto”. U kan deze instelling annuleren door op de “on/off”, “fan speed”, “sleep” of “mode” toets te drukken.

## 8. TIMER OFF TOETS

Druk op deze toets als u het toestel op een bepaald tijdstip wil uitschakelen. Elke druk op deze toets zal de uitschakeltijd met 30 min verhogen. Max. in te stellen tijdvertraging is 24 uur. Om automatisch uitschakeling te annuleren, blijft u op deze toets drukken tot er terug 0.0 op de display staat.

## 9. LOCK TOETS

U kan deze toets gebruiken om al de ingestelde functies te blokkeren. Als u op deze toets drukt kan er niets gewijzigd worden aan de huidige instellingen. Druk opnieuw op de “lock”-toets als u deze blokkering wil annuleren. Wanneer de “lock”-functie is ingeschakeld, zal er een sleutelsymbool op de display verschijnen.

## 10. LED DISPLAY TOETS

Hiermee maakt u de display op de airco leeg en kan u de verlichting aan zetten.

## **GEbruik VAN DE VERSCHILLENDE FUNCTIETOETSEN**

### AUTO-functie

Zorg er voor dat de stekker in het stopcontact steekt.

Druk op de mode toets van de afstandsbediening en selecteer “auto”.

Druk op de pijltjestoetsen om de temperatuur in te stellen.

Druk op de “on/off”-toets om de airco aan te zetten.

NOTA : wanneer u de “auto”-functie selecteert, zal de airco zelf bepalen in welke instelling hij werkt (airco – fan – dry) afhankelijk van de omgevingstemperatuur.

### COOL/FAN –functie

Zorg er voor dat de stekker in het stopcontact steekt.

Druk op de “mode”-toets om de gewenste instelling (cool – fan) te selecteren

Druk op de pijltjestoetsen om de gewenste temperatuur in te stellen

Druk op de “fan speed”-toets om de gewenste ventilatiesnelheid in te stellen.

Druk op de “on/off”-toets om het toestel aan te zetten.

NOTA : bij de “fan”-instelling, wordt de temperatuur niet aangegeven op de display.

De kamertemperatuur kan ook niet gecontroleerd worden.

### DRY-functie

Zorg er voor dat de stekker in het stopcontact steekt.

Druk op de “mode”-toets en selecteer de “dry”-instelling.

Druk op de pijltjestoetsen om de temperatuur in te stellen.

Druk op de “on/off”-toets om de airco aan te zetten.

#### TIMER ON – functie

Zorg er voor dat de stekker in het stopcontact steekt.

Druk op de “timer on”-toets. Op de display verschijnt de laatste instelling van de “timer on”-instelling.

Stel nu de gewenste inschakeltijd in door nogmaals op de “timer on”-toets te drukken”. Telkens u op de “timer on”-toets drukt zal de tijd aangepast worden, tot max. 24 uur.

Na het beëindigen van de instelling, duurt het ongeveer 2 sec, voor ingestelde temperatuur terug verschijnt op de display.

#### 8. TIMER OFF – functie

Druk op de “timer off”-toets. Op de display verschijnt de laatste “timer off”-instelling.

Stel nu de gewenste uitschakeltijd in door nogmaals op de “timer off”-toets te drukken”. Telkens u op de “timer off”-toets drukt zal de tijd aangepast worden, tot max. 24 uur.

Na het beëindigen van de instelling, duurt het ongeveer 2 sec, voor ingestelde temperatuur terug verschijnt op de display.

#### GECOMBINEERDE TIMER

Deze instelling kan u gebruiken om te airco op een bepaald tijdstip te laten aan- of uitschakelen en op een later tijdstip te laten uit of aanschakelen.

1. Automatisch uit- en aanschakelen
  - a. Druk op de “timer off” toets
  - b. Druk nogmaals op de “timer off”-toets tot u de gewenste uitschakeltijd bereikt hebt.
  - c. Druk op de “timer on”-toets
  - d. Druk nogmaals op de “timer on”-toets tot u de gewenste inschakeltijd bereikt hebt.
  - e. Wacht tot op de display van de afstandsbediening terug de ingestelde temperatuur verschijnt.

NOTA : zorg ervoor dat de ingestelde uitschakeltijd vroeger is dan de ingestelde inschakeltijd.
  
2. Automatische aan- en uitschakeling
  - a. Druk op de “timer on” toets
  - b. Druk nogmaals op de “timer on”-toets tot u de gewenste inschakeltijd bereikt hebt.
  - c. Druk op de “timer off” toets
  - d. Druk nogmaals op de “timer off”-toets tot u de gewenste uitschakeltijd bereikt hebt.

- 
- e. Wacht tot op de display van de afstandsbediening terug de ingestelde temperatuur verschijnt.

NOTA : zorg er voor dat de ingestelde inschakeltijd vroeger is dan de ingestelde uitschakeltijd.

#### SLEEP-functie

Wanneer u deze instelling selecteert, zal de ingestelde temperatuur binnen 30 min. met 1°C stijgen. Na nog 30 min. zal de temperatuur opnieuw met 1°C stijgen. Deze temperatuur zal aangehouden blijven voor de komende 7uur. Na deze tijd gaat de temperatuur terug naar de origineel ingestelde temperatuur en wordt de “sleep”-instelling beëindigd.

NOTA : deze instelling kan niet geselecteerd worden bij “fan” en “dry”-instelling.

## **LIVRAISON ET DÉBALLAGE**

Lorsque vous retirez l'appareil de l'emballage, vérifiez bien qu'il n'y a pas de dommages dus au transport. Si tel est le cas, prenez directement contact avec votre fournisseur. Chaque appareil a été soigneusement contrôlé avant le départ de l'usine.

**IMPORTANT** : Après le déballage, vous devez laisser reposer l'appareil au moins 2 heures en position verticale avant de pouvoir l'utiliser. Le non-respect de cette procédure peut endommager votre appareil.

Lorsque vous ne voulez pas que l'air chaud entre dans la pièce, vous devez orienter le tuyau vers l'extérieur.

## **PRÉCAUTIONS**

Cet appareil peut être utilisé par des enfants âgés d'au moins 8 ans et par des personnes ayant des capacités physiques, sensorielles ou mentales réduites ou dénuées d'expérience ou de connaissance, s'ils (si elles) sont correctement surveillé(e)s ou si des instructions relatives à l'utilisation de l'appareil en toute sécurité leur ont été données et si les risques encourus ont été appréhendés.

Veillez à ce que les enfants ne puissent pas jouer avec l'appareil. L'entretien et le nettoyage de l'appareil ne peuvent pas s'effectuer par des enfants, à moins qu'ils aient plus de 8 ans et qu'ils soient sous surveillance.

Gardez l'appareil et le cordon électrique hors de la portée d'enfants de moins de 8 ans.

Cet appareil est destiné à un usage domestique ou à d'autres usages comme:

- Dans la cuisine du personnel dans des magasins, des bureaux ou d'autres lieux mis en rapport avec



l'environnement de travail.

- Dans les fermes.
- Dans les chambres d'hôtels, de motels et d'autres lieux avec un caractère résidentiel.
- Dans les chambres d'hôtes ou similaires.

Attention: l'appareil ne peut pas être utilisé avec une minuterie externe.

Ne placez jamais l'appareil à proximité d'un appareil au gaz, d'un feu ou d'un liquide facilement inflammable.

Pour éviter tout dommage, ne frappez et ne secouez jamais l'appareil.

Pour éviter toute surchauffe, ne recouvrez jamais l'arrivée d'air et la sortie d'air.

Pour éviter toute électrocution, n'aspergez jamais l'appareil avec de l'eau et ne le placez jamais à proximité d'un point d'eau.

Si le cordon électrique est abîmé, il doit être remplacé par le fabricant, son service après-vente ou un technicien qualifié afin d'éviter tout accident.

Ne partagez jamais l'alimentation électrique du climatiseur avec un autre appareil.

Ne branchez/débranchez jamais la fiche de l'appareil sur une prise de courant si vous avez les mains mouillées.

N'insérez jamais des corps étrangers dans les ouvertures de l'appareil.

N'utilisez jamais un cordon prolongateur.

Ne laissez jamais des enfants jouer à proximité de

l'appareil.

Si vous éteignez l'appareil et que vous le rallumez juste après, la compresseur aura besoin d'un délai de 3 minutes au moins pour redémarrer.

Placez l'appareil à au moins 1 mètre de distance d'un téléviseur ou d'une radio pour éviter des interférences.

Pour éviter toute décoloration, n'exposez pas l'appareil à la lumière directe du soleil.

N'inclinez jamais l'appareil à plus de 35° lorsque vous le déplacez. Ne déplacez jamais l'appareil à l'envers.

Posez l'appareil sur une surface plane.

Éliminez toujours l'eau contenue dans l'appareil avant de le ranger, vous prolongerez ainsi sa durée de vie.

N'utilisez pas de produits chimiques pour nettoyer l'appareil, ils risqueraient fort de l'abîmer.

Veillez toujours à éteindre l'appareil avant d'enlever ou de replacer la grille d'arrivée d'air.

Veillez toujours à protéger le climatiseur contre l'humidité, la condensation, les projections d'eau, etc.

Veillez à installer le climatiseur de telle manière qu'il ne puisse pas tomber dans l'eau ou un autre liquide. S'il arrivait malgré tout que l'appareil tombe dans l'eau ou un liquide, débranchez immédiatement la fiche électrique.

N'utilisez pas le climatiseur dans un local humide comme une salle de bain ou une buanderie.

Déplacez toujours le climatiseur à la verticale et placez-le sur une surface stable et plane.

Eteignez totalement l'appareil lorsque vous ne l'utilisez pas.

Faites toujours appel à un technicien qualifié pour faire réparer l'appareil si besoin.

Veillez à laisser un espace libre d'au moins 30 cm tout autour de l'appareil.

Si le climatiseur a été renversé, débranchez immédiatement la fiche électrique.

Utilisez toujours le bouton sur l'appareil pour commander celui-ci.

Ne touchez pas l'appareil lorsque vous avez les mains humides ou lorsque vous marchez pieds nus.

N'actionnez les touches de l'appareil qu'avec les doigts, jamais avec un autre objet.

Ne retirez aucune partie fixe du climatiseur. N'utilisez pas l'appareil s'il ne fonctionne pas correctement, s'il est tombé ou s'il est endommagé.

N'utilisez jamais la fiche pour allumer ou éteindre l'appareil.

Ne recouvrez jamais la grille d'arrivée d'air ou de sortie d'air de l'appareil.

N'utilisez pas de produits chimiques dangereux ou abrasifs pour nettoyer l'appareil. N'utilisez pas l'appareil à proximité de substances facilement inflammables telles que alcool, insecticide, essence,...

Utilisez l'appareil uniquement aux fins prévues.

### **CONSEILS ÉNERGÉTIQUES**

N'utilisez l'appareil que dans des espaces qui ne dépassent pas la superficie recommandée.

Placez l'appareil de manière à ce que le flux d'air ne soit pas gêné par des meubles ou d'autres objets.

Gardez les rideaux fermés pendant l'heure la plus chaude de la journée.

Veillez à ce que les filtres soient toujours propres.

Gardez les portes et les fenêtres fermées pour garder l'air froid à l'intérieur et l'air chaud à l'extérieur.

Utilisez la climatisation uniquement dans une plage de température de 17°C à 35°C.

## ÉLÉMENTS

1. Panneau de commande
2. Évacuation d'air
3. Poignée
4. Détecteur télécommande
5. Panneau avant
6. Arrivée d'air
7. Évacuation d'air
8. Roulettes
9. Filtre d'arrivée d'air
10. Vidange
11. Arrivée d'air
12. Filtre d'arrivée d'air
13. Vidange bas
14. Vidange
15. Télécommande
16. Tuyau d'évacuation d'air
17. Kit de fixation murale
  - a. Adaptateur mural
  - b. Bague ronde
  - c. Vis
18. Kit de fixation à la fenêtre
  - a. Adaptateur de fenêtre
  - b. Bague ronde avec petite évacuation
  - c. Étanchéité de la fenêtre
  - d. patte

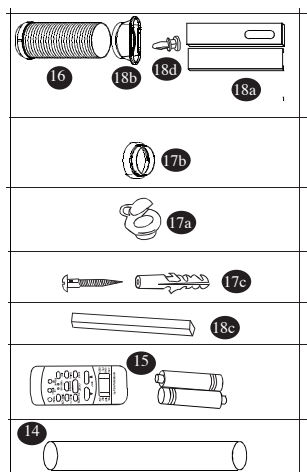
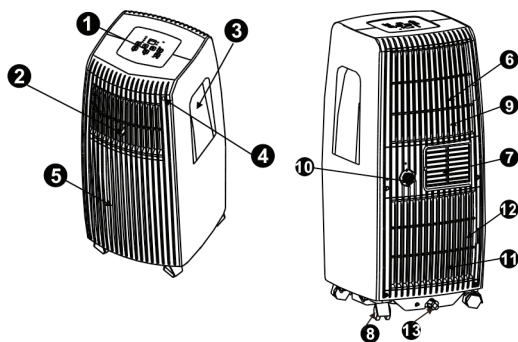

## PANNEAU DE COMMANDE

Touche MODE

Cette touche vous permet de sélectionner le paramètre utilisateur souhaité. Chaque pression sur la touche modifie le paramètre d'utilisation : AUTO, FROID, SEC et VENTILATEUR. Le témoin correspondant s'allume sur le panneau de commande.

Touche VEILLE

Utilisez cette touche pour paramétrer la fonction « veille ».

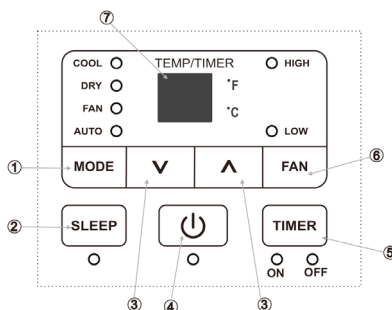

## Touches FLÈCHES

Utilisez ces touches pour modifier le paramètre de température ou pour modifier le paramètre de la minuterie. Maintenez les deux flèches enfoncées simultanément pendant 3 secondes pour permuter entre « C° » et « F° ».

## Touche MARCHÉ-ARRÊT

Pour allumer et éteindre l'appareil.

## Touche MINUTERIE

Cette touche permet de régler la durée pendant laquelle l'appareil doit être allumé/éteint.

## Touche VENTILATEUR

Cette touche vous permet de régler la vitesse de la ventilation. Trois paramètres sont possibles : FAIBLE, ÉLEVÉ et AUTO. Le témoin lumineux correspondant s'allume sur le panneau de commande.

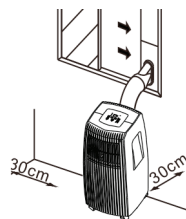

## Écran LED

Affiche le paramètre défini de température et de minuterie. Lorsque l'appareil se trouve en mode SEC ou VENTILATEUR, l'écran affiche la température ambiante.

## CODES D'ERREUR

Les codes d'erreur suivants peuvent apparaître à l'écran de votre appareil :

- E1 : le capteur de température de la pièce ne fonctionne pas. Éteignez l'appareil et enlevez la fiche de la prise de courant. Attendez 10 secondes et insérez à nouveau la fiche dans la prise. Allumez à nouveau l'appareil. Si le code d'erreur apparaît à nouveau, contactez le service de réparation.
- E2 : le capteur de l'évaporateur ne fonctionne pas. Éteignez l'appareil et enlevez la fiche de la prise de courant. Attendez 10 secondes et insérez à nouveau la fiche dans la prise. Allumez à nouveau l'appareil. Si le code d'erreur apparaît à nouveau, contactez le service de réparation.
- E4 : l'écran ne fonctionne pas correctement. Éteignez l'appareil et enlevez la fiche de la prise de courant. Attendez 10 secondes et insérez à nouveau la fiche dans la prise. Allumez à nouveau l'appareil. Si le code d'erreur apparaît à nouveau, contactez le service de réparation.
- P1 : le réservoir d'eau est plein – raccordez le tuyau de vidage sur la vidange en bas et évacuez l'eau. Si le code d'erreur apparaît à nouveau, contactez le service de réparation.

## CONSIGNES D'UTILISATION

### Mode FROID

Appuyez sur la touche « mode » jusqu'à ce que le témoin « froid » s'allume. Utilisez les flèches pour régler la température souhaitée de la pièce.

Utilisez la touche « ventilateur » pour régler la vitesse de ventilation souhaitée.

#### Mode SEC

Appuyez sur la touche « mode » jusqu'à ce que le témoin « sec » s'allume. Ce mode ne permet pas de régler la température ou la vitesse de ventilation. Gardez les portes et les fenêtres fermées pour permettre une déshumidification optimale.

#### Mode AUTO

Lorsque vous réglez la climatisation sur le mode « auto », la climatisation choisit automatiquement entre la fonction « froid » ou « ventilateur », en fonction de la température de la pièce et de la température définie.

La climatisation stabilise automatiquement la température de la pièce sur la température réglée.

Lorsque vous utilisez le mode « auto », vous ne pouvez pas régler la vitesse de la ventilation.

#### Mode VENTILATEUR

Appuyez sur la touche « mode » jusqu'à ce que le témoin « ventilateur » s'allume.

Appuyez sur la touche « ventilateur » pour régler la vitesse de ventilation.

La température ne peut pas être réglée.

Vous ne devez pas faire passer le tuyau d'échappement par une fenêtre.

#### Mode MINUTERIE

Lorsque l'appareil est allumé, appuyez sur la touche « minuterie ». Le témoin « arrêt minuterie » s'allume. Cela indique que l'arrêt automatique est activé. Appuyez à nouveau sur la touche « minuterie », le témoin « démarrage minuterie » s'allume, la fonction démarrage automatique est maintenant activée.

Maintenez les flèches enfoncées pour régler l'heure. Le démarrage différé maximum est de 24 heures.

Après réglage, l'écran affiche le décompte du temps restant jusqu'à l'arrêt de la climatisation. Selon ce que vous avez réglé.

Vous pouvez annuler le réglage de la minuterie à tout moment en appuyant sur la touche marche/arrêt.

Lorsque le code d'erreur E1 ou E2 apparaît, le réglage de la minuterie est annulé.

#### Mode VEILLE

Lorsque vous sélectionnez ce paramètre, la température augmente de 1°C dans les 30 minutes. Après encore 30 minutes, la température augmente à nouveau de 1°C. Cette température est conservée pour les 7 heures suivantes. Ensuite, la température revient à la température réglée d'origine et le mode « veille » est terminé.

NOTE : ce paramètre ne peut pas être sélectionné pour les modes « ventilateur » et « sec ».

## REDÉMARRAGE AUTOMATIQUE

Lorsque l'appareil s'arrête de manière inattendue, en raison d'une panne de courant, il redémarre lorsque le courant est rétabli, avec les paramètres définis avant la panne de courant.

NOTE : lorsque l'appareil s'arrête, il ne peut être redémarré qu'après 3 minutes. Il s'agit d'un dispositif de sécurité pour l'appareil. Si le courant est rétabli dans les 3 minutes, l'appareil ne redémarrera qu'après 3 minutes.

## ADAPTATION DU DÉBIT D'AIR

Vous pouvez adapter le débit d'air manuellement en pivotant les lamelles de la grille d'évacuation d'air vers l'avant, vers la gauche ou vers la droite.

## INSTALLATION

Placez la climatisation sur une surface stable et solide, afin de limiter à un minimum les nuisances sonores et les vibrations. Veillez à ce que la surface soit suffisamment solide pour supporter le poids de l'appareil.

L'appareil est muni de roulettes, pour pouvoir le déplacer facilement. Veillez à ce que la surface soit lisse et plate si vous déplacez seul l'appareil. Soyez prudent lorsque vous déplacez l'appareil sur un tapis. Ne faites jamais rouler l'appareil sur un objet. Placez l'appareil à proximité d'une prise reliée à la masse.

Ne placez pas d'objets dans un rayon de 30 cm autour de l'appareil.

## INSTALLATION DE L'ÉVACUATION DE FENÊTRE

Le tuyau d'évacuation d'air doit être placé pendant le réglage « froid » ou « auto ». Vous n'avez pas besoin du tuyau d'évacuation d'air lorsque vous vous trouvez en mode « ventilateur » et « sec ».

Placez la bague ronde avec petite évacuation sur le tuyau d'évacuation d'air.

Placez le kit de fenêtre dans votre fenêtre. Il peut être posé tant verticalement que horizontalement. Bloquez le kit de fenêtre sur la longueur souhaitée, à l'aide de la patte fournie.

Fixez l'évacuation de fenêtre sur le kit de fenêtre.

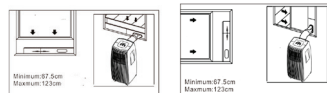

Utilisez les joints de la fenêtre pour fermer les éventuelles ouvertures dans la fenêtre.

NOTE : veillez à ce que le tuyau d'évacuation d'air ne soit pas trop plié lors de l'utilisation.

Veillez à ce qu'il n'y ait pas d'obstacles autour de l'évacuation d'air, dans un rayon de 50 cm.

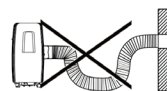

## INSTALLATION DE L'ÉVACUATION MURALE

Le tuyau d'évacuation d'air doit être placé pendant le réglage « froid » ou « auto ». Vous n'avez pas besoin du tuyau d'évacuation d'air lorsque vous vous trouvez en mode « ventilateur » et « déshumidification ».

Faites une ouverture dans le mur de la grandeur de l'adaptateur mural.

Placez l'adaptateur mural dans l'ouverture.

Placez la bague ronde sur le tuyau d'évacuation d'air.

Fixez la bague ronde du tuyau d'évacuation d'air sur l'adaptateur mural.

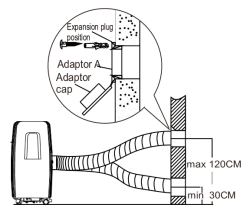

NOTE : veillez à ce que le tuyau d'évacuation d'air ne soit pas trop plié lors de l'installation.

Veillez à ce qu'il n'y ait pas d'obstacles autour de l'évacuation d'air, dans un rayon de 50 cm.

## ÉVACUATION D'EAU

Vous pouvez utiliser une vidange permanente pendant la déshumidification.

Enlevez le bouchon de vidange, au milieu à l'arrière de votre appareil.

Fixez le tuyau de vidange sur l'ouverture de vidange.

Veillez à ce que l'eau puisse s'écouler de manière sûre et continue.



Si vous n'utilisez pas la vidange continue, l'eau sera récupérée dans le bac de vidange, au bas de l'appareil.

Lorsque ce bac est plein, l'appareil émet quelques tonalités et le code P1 apparaît à l'écran. La déshumidification ou la climatisation s'arrête.

Le ventilateur continue à fonctionner, c'est normal.

Déplacez l'appareil prudemment vers un endroit où vous pouvez laisser l'eau s'évacuer facilement.

Enlevez le bouchon de la vidange au bas de votre appareil. L'eau s'évacue alors.

Lorsque l'eau est totalement évacuée, remplacez le bouchon sur l'ouverture de vidange.

Vous pouvez ensuite redémarrer l'appareil. Veillez à ce que le code « P1 » disparaisse de l'écran. Si le code ne disparaît pas immédiatement, vous pouvez essayer plusieurs fois d'éteindre et de rallumer l'appareil. Si le code se répète, veuillez prendre contact avec le service à la clientèle.

NOTE : installez toujours d'abord le bouchon de vidange avant d'allumer à nouveau l'appareil.

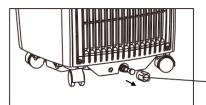



## **NETTOYAGE ET MAINTENANCE**

Important :

Enlevez toujours la fiche de la prise de courant avant de nettoyer l'appareil.

N'utilisez pas de produits chimiques ou abrasifs pour nettoyer l'appareil.

Ne lavez jamais l'appareil à l'eau ou avec d'autres liquides car cela pourrait provoquer une électrocution.

Lorsque le cordon électrique est endommagé, il doit être remplacé ou réparé par le service après-vente du fabricant ou par une personne qualifiée.

Filtre à air

Nettoyez le filtre à air au moins toutes les deux semaines. Pour éviter tout dysfonctionnement du ventilateur en raison de poussière dans le filtre.

Cet appareil est équipé de deux filtres. Enlevez les deux filtres. Suivez pour ce faire les flèches sur l'appareil.

Nettoyez les filtres dans l'eau tiède avec un détergent doux. Rincez soigneusement les filtres et laissez-les sécher à l'air.

Lorsque les filtres sont secs, vous pouvez les replacer dans l'appareil.

NOTE : la grille et le filtre sont fixés l'un à l'autre mais peuvent être dissociés.

Boîtier

Utilisez un chiffon doux humide avec un peu de détergent doux pour nettoyer l'extérieur de l'appareil. Séchez ensuite l'appareil entièrement avec un chiffon sec et doux.

Stockage

Avant de stocker l'appareil pour une plus longue durée, procédez comme suit pour éviter tout dommage à l'appareil :

Enlevez toute l'eau de l'appareil à l'aide du tuyau de vidange.

Mettez ensuite l'appareil en mode « ventilateur », laissez l'appareil allumé une demi-journée dans une salle chauffée. L'appareil peut de cette manière entièrement sécher à l'intérieur. Vous évitez de la sorte la formation de champignons.

Éteignez l'appareil, enlevez la fiche de la prise et enlevez les piles de la télécommande.

Nettoyez les filtres et replacez-les dans l'appareil.

Rangez l'appareil dans un endroit sec et sombre.

## **PROBLÈMES POSSIBLES ET LEUR SOLUTION**

L'appareil ne fonctionne pas lorsque vous appuyez sur la touche marche/arrêt.

L'écran indique P1 : enlevez l'eau de l'appareil.

La température de la pièce est inférieure à la température réglée sur l'appareil.

Adaptez la température sur votre appareil.

La pièce ne refroidit pas suffisamment.

Les portes et les fenêtres ne sont pas fermées. Veillez à ce que toutes les portes et les fenêtres soient fermées.

Il y a dans la pièce des appareils qui génèrent de la chaleur. Enlevez autant que possible les sources de chaleur.

Le tuyau d'évacuation d'air n'est pas raccordé ou est bloqué. Raccordez le tuyau et veillez à ce qu'il fonctionne correctement.

La température réglée est trop élevée. Adaptez la température réglée.

L'appareil fait trop de bruit ou génère des vibrations.

Le sol n'est pas suffisamment droit ou plane. Placez l'appareil sur une surface plane, si possible.

Votre appareil fait un bruit d'écoulement d'eau.

Le bruit provient du liquide de refroidissement de votre appareil. C'est normal.

## MANUEL TÉLÉCOMMANDE

### GÉNÉRALITÉS :

Utilisez la télécommande à maximum 8 mètres de l'appareil. Dirigez la télécommande vers la climatisation. La réception est confirmée par un signal sonore.

La climatisation ne réagit pas à la télécommande si le signal est bloqué par des rideaux, des portes ou d'autres matériaux.

Veillez à ce que la télécommande ne soit pas mouillée. N'exposez pas la télécommande à la lumière directe du soleil ou à la chaleur.

Lorsque le récepteur infrarouge de l'appareil est exposé au soleil, il est possible que la climatisation ne réagisse pas à la télécommande. Veillez à ce que le récepteur infrarouge ne soit pas directement exposé à la lumière du soleil.

Si d'autres appareils électriques réagissent à la télécommande, enlevez ces appareils de la proximité de la climatisation ou contactez le distributeur.

Ne mélangez pas piles neuves et piles usagées dans la télécommande. N'utilisez pas non plus deux types de piles différents.

Enlevez les piles de la télécommande lorsque vous n'utilisez pas la télécommande pendant une période prolongée (plus de 2 mois).

Recyclez de manière adéquate les piles usagées.

### PILES

La télécommande fonctionne avec 2 piles AAA (R03/LR3).

Enlevez le couvercle à l'arrière de la télécommande en appuyant dessus et en le faisant glisser de la télécommande. Placez les piles dans la télécommande en respectant la polarité indiquée. Refermez le compartiment des piles avec le couvercle.

NOTE : lorsque vous changez les piles, tous les paramètres

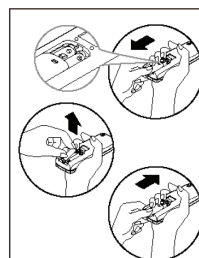

sont supprimés. Lorsque vous remplacez les piles, la télécommande doit être reprogrammée.

## TOUCHES DE FONCTION

### 1. FLÈCHES

Utilisez ces touches pour augmenter ou réduire la température réglée.

### 2. TOUCHE MODE

Chaque fois que vous appuyez sur cette touche, vous modifiez le paramètre : auto, froid, sec, ventilateur.

### 3. TOUCHE RÉINITIALISATION

Vous pouvez utiliser cette touche pour supprimer toutes les programmations réglées.

### 4. TOUCHE MARCHE/ARRÊT

Pour allumer et éteindre l'appareil.

### 5. TOUCHE VITESSE VENTILATEUR

Utilisez cette touche pour définir la vitesse de ventilation. (auto – faible – moyen – élevé)

### 6. TOUCHE MARCHE MINUTERIE

Appuyez sur cette touche si vous souhaitez faire démarrer l'appareil à un certain moment. Chaque pression sur ce bouton augmente l'heure d'activation de l'appareil de 30 minutes. Le démarrage différé maximum est de 24 heures. Pour annuler l'activation automatique, continuez à appuyer sur cette touche jusqu'à ce que 0.0 apparaisse à nouveau à l'écran.

### 7. TOUCHE VEILLE

Vous pouvez sélectionner ce paramètre lorsque vous allez dormir. L'appareil garantit une température confortable et permet d'économiser de l'énergie. Vous pouvez régler cette fonction à l'aide des fonctions « froid » et « auto ». Vous pouvez annuler ce paramètre en appuyant sur les touches « marche/arrêt », « vitesse du ventilateur », « veille » ou « mode ».

### 8. TOUCHE ARRÊT MINUTERIE

Appuyez sur cette touche si vous souhaitez éteindre l'appareil à un certain moment. Chaque pression sur ce bouton augmente l'heure d'arrêt de l'appareil de 30 minutes. Le démarrage différé maximum est de 24 heures. Pour annuler l'arrêt automatique, continuez à appuyer sur cette touche jusqu'à ce que 0.0 apparaisse à nouveau à

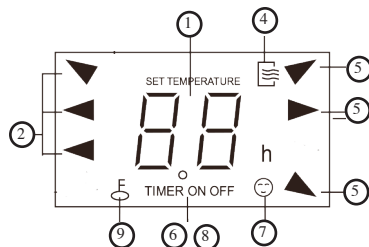
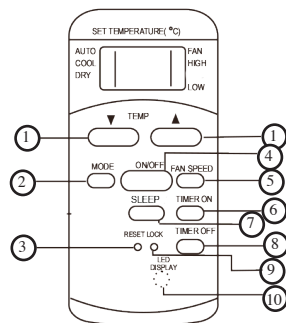

l'écran.

### 9. TOUCHE VERROUILLAGE

Vous pouvez utiliser cette touche pour bloquer toutes les fonctions définies. Si vous appuyez sur cette touche, aucun des paramètres ne peut être modifié. Appuyez à nouveau sur la touche « verrouillage » pour annuler le verrouillage. Lorsque la fonction « verrouillage » est activée, une clé apparaît à l'écran.

### 10. TOUCHE ÉCRAN LED

Cette touche permet de vider l'écran de la climatisation et d'allumer l'éclairage.

## **UTILISATION DES DIFFÉRENTES TOUCHES DE FONCTION**

### Fonction AUTO

Veillez à insérer la fiche dans la prise.

Appuyez sur la touche mode de la télécommande et sélectionnez « auto ».

Appuyez sur les flèches pour régler la température.

Appuyez sur la touche « marche/arrêt » pour allumer la climatisation.

NOTE : si vous sélectionnez la fonction « auto », l'appareil détermine seul dans quel mode il fonctionne (climatisation – ventilateur – sec) selon la température ambiante.

### Fonction FROID/VENTILATEUR

Veillez à insérer la fiche dans la prise.

Appuyez sur la touche « mode » pour sélectionner le paramètre souhaité (froid – ventilateur)

Appuyez sur les flèches pour régler la température souhaitée.

Appuyez sur la touche « vitesse du ventilateur » pour régler la vitesse de ventilation souhaitée.

Appuyez sur la touche « marche/arrêt » pour allumer l'appareil.

NOTE : en mode « ventilateur » la température n'est pas indiquée à l'écran. La température de la pièce ne peut pas être contrôlée.

### Fonction SEC

Veillez à insérer la fiche dans la prise.

Appuyez sur la touche « mode » et sélectionnez « sec ».

Appuyez sur les flèches pour régler la température.

Appuyez sur la touche « marche/arrêt » pour allumer la climatisation.

### Fonction MARCHE MINUTERIE

Veillez à insérer la fiche dans la prise.

Appuyez sur la touche « marche minuterie ». À l'écran apparaît le dernier réglage du paramètre « marche minuterie ».

Réglez alors l'heure d'activation souhaitée en appuyant à nouveau sur la touche « marche minuterie ». Chaque fois que vous appuyez sur la touche « marche minuterie », l'heure est adaptée, jusqu'à maximum 24 heures.

Une fois le réglage terminé, il faut environ 2 secondes pour que la température réglée apparaisse à nouveau à l'écran.

## 8. Fonction ARRÊT MINUTERIE

Appuyez sur la touche « arrêt minuterie ». À l'écran apparaît le dernier réglage du paramètre « arrêt minuterie ».

Réglez alors l'heure d'arrêt souhaitée en appuyant à nouveau sur la touche « arrêt minuterie ». Chaque fois que vous appuyez sur la touche « arrêt minuterie », l'heure est adaptée, jusqu'à maximum 24 heures.

Une fois le réglage terminé, il faut environ 2 secondes pour que la température réglée apparaisse à nouveau à l'écran.

## MINUTERIE COMBINÉE

Vous pouvez utiliser ce paramètre pour allumer ou éteindre la climatisation à un moment donné et l'éteindre ou l'allumer à un moment ultérieur.

### Désactivation et activation automatique

Appuyez sur la touche « arrêt minuterie »

Appuyez une fois encore sur la touche « arrêt minuterie » jusqu'à ce que vous ayez atteint l'heure de désactivation.

Appuyez sur la touche « marche minuterie »

Appuyez une fois encore sur la touche « marche minuterie » jusqu'à ce que vous ayez atteint l'heure d'activation souhaitée.

Attendez qu'apparaisse sur l'écran de la télécommande la température définie.

NOTE : veillez à ce que l'heure d'arrêt définie soit antérieure à l'heure d'activation.

### Activation et désactivation automatique

Appuyez sur la touche « marche minuterie »

Appuyez une fois encore sur la touche « marche minuterie » jusqu'à ce que vous ayez atteint l'heure d'activation souhaitée.

Appuyez sur la touche « arrêt minuterie »

Appuyez une fois encore sur la touche « arrêt minuterie » jusqu'à ce que vous ayez atteint l'heure de désactivation.

Attendez qu'apparaisse sur l'écran de la télécommande la température définie.

NOTE : veillez à ce que l'heure d'activation définie soit antérieure à l'heure d'arrêt.

## Fonction VEILLE

Lorsque vous sélectionnez ce paramètre, la température augmente de 1°C dans les 30 minutes. Après encore 30 minutes, la température augmente à nouveau de 1°C. Cette température est conservée pour les 7 heures suivantes. Ensuite, la température revient à la température réglée d'origine et le mode « veille » est terminé.

NOTE : ce paramètre ne peut pas être sélectionné pour les modes « ventilateur » et « sec ».

## **DAS GERÄT AUSPACKEN**

Kontrollieren Sie das Gerät sehr genau, wenn Sie es aus der Verpackung nehmen auf Transportschäden. Sollten Sie Schäden entdecken, nehmen Sie bitte unverzüglich Kontakt mit dem Lieferanten auf. Jedes Gerät wird sorgfältig kontrolliert, bevor es die Fabrik verlässt.

**WICHTIG:** Nach dem Auspacken müssen Sie das Gerät mindestens zwei Stunden aufrecht hinstellen und ruhen lassen. Erst danach dürfen Sie es in Gebrauch nehmen. Falls Sie diese Reihenfolge und Anweisung nicht befolgen könnte es sein, dass Sie das Gerät beschädigen.

Zum Abführen der warmen Abluft leiten Sie den Abfuhrschlauch nach draußen.

## **WARNHINWEISE**

Dieses Gerät darf von Kindern ab 8 Jahren oder älter gebraucht werden. Ebenso dürfen Personen mit körperlicher bzw. leichter geistiger Behinderung sowie Personen mit eingeschränkter Erfahrung das Gerät betätigen. Dies unter der Voraussetzung, dass diese Personen ausreichende Anweisungen sowohl zum Gebrauch des Gerätes, als auch zu den hiermit verbundenen Gefahren erhalten haben.

Kinder dürfen nicht mit dem Gerät spielen. Die Pflege und Wartung des Gerätes darf nicht von Kindern ausgeführt werden, es sei denn, dass dies unter Aufsicht passiert und es sich um Kinder handelt, die älter als 8 Jahre sind und im Voraus ausreichend über den Gebrauch/die Wartung informiert worden sind.

Sorgen Sie dafür, dass sich das Gerät nicht in Anwesenheit von Kindern unter 8 Jahren befindet.

Dieses Gerät eignet sich zum Gebrauch im Haushalt oder

ähnlichen Umgebungen, wie z.B.:

- Küchenzeile für Personal in Geschäften, Büros oder anderen professionellen Umgebungen
- Bauernhöfe
- Hotel-/Motel-/Gästezimmer u.ä.

Achtung: das Gerät darf nicht mit einer externen Zeitschaltuhr.

Stellen Sie das Gerät nicht in die Nähe von Gasbrennern, Feuerstellen oder leicht entflammaren Stoffen, wie z.B. Alkohol, Chemikalien, Insektenvernichtungsmitteln, etc.

Vermeiden Sie gegen das Gerät zu stoßen oder daran zu wackeln. So können Sie Schäden am Gerät vermeiden.

Sorgen Sie dafür, dass die Luft-Zu- und -abfuhr nicht abgedeckt sind. Das Gerät könnte sonst überhitzen.

Vermeiden Sie, dass das Gerät Wasserspritzer abbekommt und stellen Sie es nicht in die Nähe von Wasserquellen.

So vermeiden Sie, dass es zu Kurzschlüssen kommt.

Falls das Kabel des Gerätes beschädigt ist, muss dieses durch den Hersteller oder einen qualifizierten Fachhandel repariert werden, um Unfälle zu vermeiden.

Schließen Sie auf der gleichen Stromzufuhr, an der die Klimaanlage angeschlossen ist, kein weiteres Gerät an.

Bedienen Sie den Stecker nicht mit nassen Händen.

Stecken Sie keine fremden Gegenstände in die Öffnungen des Gerätes.

Benutzen Sie keine Verlängerungsschnur.

Lassen Sie das Gerät nicht unbeaufsichtigt, wenn Kinder

in der Nähe sind.

Wenn Sie das Gerät innerhalb von kurzer Zeit an- und ausschalten dauert es etwa 3 min. bis der Kompressor wieder einsatzbereit ist.

Stellen Sie das Gerät zur Vermeidung von Störungen nicht in einen Umkreis von 1m zu Fernseher oder Radio. Um Verfärbungen am Gehäuse zu vermeiden stellen Sie das Gerät nicht in direktes Sonnenlicht.

Kippen Sie das Gerät nicht mehr als 35° wenn Sie es transportieren und transportieren Sie es niemals mit der Unterseite nach oben.

Stellen Sie das Gerät auf einen flachen Untergrund. Zur Verlängerung der Lebensdauer des Gerätes entfernen Sie stets das Wasser aus dem Gerät, sofern Sie es für längere Zeit wegstellen und nicht benutzen.

Benutzen Sie zur Reinigung des Gerätes keine chemischen Mittel, da diese das Gerät beschädigen könnten.

Achten Sie darauf, dass das Gerät nicht an den Strom angeschlossen ist, wenn Sie den Lüftungsrost einsetzen oder entnehmen.

Achten Sie darauf, dass die Klimaanlage nicht in Kontakt mit Feuchtigkeit kommt (z.B. Kondenswasser, Spritzwasser etc.). Sollte das Gerät zufälligerweise in Wasser oder andere Flüssigkeiten gefallen sein, ziehen Sie unmittelbar den Stecker aus der Steckdose.

Benutzen Sie das Gerät nicht in feuchten Räumen, wie z.B. Badezimmern oder Waschküchen.

Transportieren Sie das Gerät immer aufrecht und stellen



Sie es auf stabile gerade Flächen.

Schalten Sie das Gerät ab, wenn Sie es nicht benutzen.

Wenn das Gerät nicht funktioniert nehmen Sie bitte Kontakt mit einem qualifizierten Fachhändler auf.

Sorgen Sie dafür, dass rund um das Gerät mindestens 30 cm Freiraum ist.

Falls die Klimaanlage umgefallen ist muss sofort der Stecker aus der Steckdose gezogen werden.

Benutzen Sie zur Bedienung des Gerätes immer das Bedienpanel oben auf dem Gerät. Benutzen Sie zur Bedienung keine Gegenstände.

Berühren Sie das Gerät nicht, wenn Sie nasse Hände oder nackte Füße haben.

Entfernen Sie keine festmontierten Teile des Gerätes und benutzen Sie das Gerät nicht, wenn es nicht vernünftig funktioniert, gefallen oder beschädigt ist.

Benutzen Sie nicht den Stecker zum An- und Abschalten. Benutzen Sie das Gerät ausschließlich für die Zwecke, für die es entwickelt worden ist.

### **ENERGIETIPPS**

- Benutzen Sie das Gerät nicht in Räumen, die größer sind als für das Gerät empfohlen.
- Stellen Sie das Gerät so auf, dass der Luftstrom nicht durch Möbel oder andere Gegenstände behindert wird.
- Halten Sie Gardinen während der wärmsten Tageszeit geschlossen.
- Achten Sie darauf, dass die Filter immer sauber sind.
- Halten Sie Fenster und Türen geschlossen, um die gekühlte Luft drinnen und die warme Luft draußen zu halten.
- Benutzen Sie die Klimaanlage nur im Temperaturbereich von 17°C bis 35°C.

## EINZELTEILEÜBERSICHT

1. Bedienpanel
2. Luftauslass
3. Handgriff
4. Infrarotsender für Fernbedienung
5. Gehäuse
6. Luftfilter
7. Luftauslass
8. Rollen
9. Lufteinlass
10. Anschluss für permanente Drainage
11. Lufteinlasse
12. Luftfilter
13. Drainage unten
14. Drainageschlauch
15. Fernbedienung
16. Schlauch
17. Wandbefestigungssatz: a) Wandadapter, b) Adaptermündstück
18. Fensterbefestigungssatz: a) Fensteradapter, b) Adaptermündstück c) Fensterdichtung, d) Fixierung

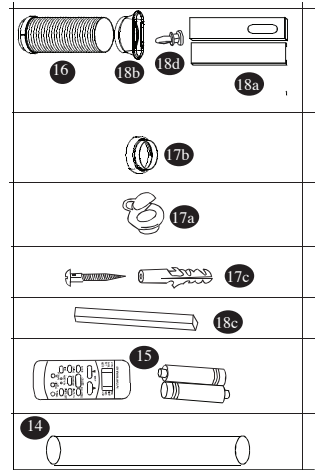
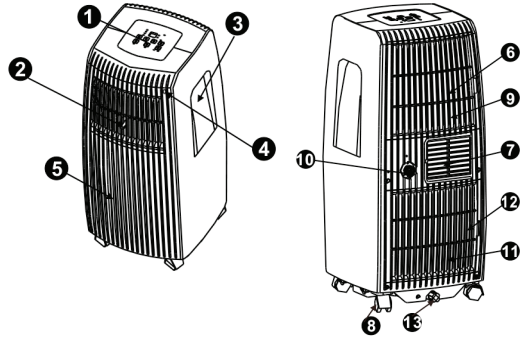

## BEDIENPANEL

1. **MODE-Taste**  
Mit dieser Taste können Sie die gewünschte Gebrauchseinstellung wählen. Bei jedem Druck auf diese Taste wird die Gebrauchseinstellung verändert: AUTO, COOL, DRY und FAN. Das entsprechende Kontrollämpchen auf dem Panel wird aufleuchten.
2. **SLEEP-Taste**  
Mit dieser Taste können Sie das Gerät in Schlafmodus setzen.
3. **PFEIL-Tasten**  
Diese Tasten müssen Sie benutzen, wenn Sie die Temperatur- oder Timer-Einstellung ändern wollen. Wenn Sie

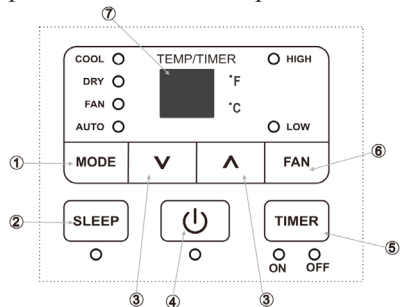

beide Pfeil-Tasten gleichzeitig 3 sek. Gedrückt halten können Sie zwischen °C und °F wählen.

4. ON-OFF-Taste  
Mit dieser Taste können Sie das Gerät an- oder ausschalten.
5. TIMER-Taste  
Mit dieser Taste können Sie die Zeit einstellen, wann das Gerät sich an- oder ausstellen soll.
6. FAN-Taste  
Mit dieser Taste können Sie die Geschwindigkeit des Ventilators einstellen. Sie können zwischen drei Geschwindigkeiten wählen: LOW, HIGH und AUTO. Das entsprechende Kontrolllämpchen auf dem Panel wird aufleuchten.
7. LED-Display  
Das LED-Display gibt die eingestellte Temperatur- und Zeiteinstellung wieder. Wenn das Gerät im DRY- oder FAN-Modus steht, wird auf dem Display die Zimmertemperatur wiedergegeben.

#### ERROR-Meldungen

Folgende Error-Meldungen können bei Störungen auf dem Display erscheinen:

E1: Der Sensor für die Zimmertemperatur funktioniert nicht. Schalten Sie das Gerät ab und ziehen Sie den Stecker aus der Steckdose. Warten Sie ca. 10 sek. und stecken Sie den Stecker erneut in die Steckdose. Schalten Sie das Gerät wieder ein. Sollte die gleiche Error-Meldung auf dem Display erscheinen nehmen Sie bitte Kontakt mit dem Reparaturservice auf.

E2: Der Sensor vom Luftverdampfer funktioniert nicht. Schalten Sie das Gerät ab und ziehen Sie den Stecker aus der Steckdose. Warten Sie ca. 10 sek. und stecken Sie den Stecker erneut in die Steckdose. Schalten Sie das Gerät wieder ein. Sollte die gleiche Error-Meldung auf dem Display erscheinen nehmen Sie bitte Kontakt mit dem Reparaturservice auf.

E4: Das Display funktioniert nicht vernünftig. Schalten Sie das Gerät ab und ziehen Sie den Stecker aus der Steckdose. Warten Sie ca. 10 sek. und stecken Sie den Stecker erneut in die Steckdose. Schalten Sie das Gerät wieder ein. Sollte die gleiche Error-Meldung auf dem Display erscheinen nehmen Sie bitte Kontakt mit dem Reparaturservice auf.

P1: Das Wasserreservoir ist voll. Schließen Sie den Drainageschlauch unten am Gerät an und lassen Sie das Wasser ablaufen. Sollte die gleiche Error-Meldung auf dem Display erscheinen nehmen Sie bitte Kontakt mit dem Reparaturservice auf.

## **BEDIENUNGSANLEITUNG**

### 1. „COOL“-Funktion

Drücken Sie auf die „MODE“-Taste bis das „COOL“-Kontrolllämpchen leuchtet. Stellen Sie mit den Pfeil-Tasten die gewünschte Raumtemperatur ein. Stellen Sie anschließend mit der „FAN“-Taste die gewünschte Ventilator-Geschwindigkeit ein.

### 2. „DRY“- Funktion

Drücken Sie auf die „MODE“-Taste bis das „DRY“-Kontrolllämpchen leuchtet. Bei dieser Funktion können Sie weder die Temperatur noch die Ventilator-Geschwindigkeit einstellen. Halten Sie Fenster und Türen geschlossen, um den Entfeuchtungsvorgang optimal verlaufen zu lassen.

### 3. „AUTO“- Funktion

Wenn Sie die Klimaanlage auf „AUTO“-Funktion laufen lassen, wird das Gerät selbst - abhängig von der Zimmertemperatur und der eingestellten Temperatur – zwischen „COOL“- und „FAN“-Funktion entscheiden. Die Klimaanlage wird automatisch die Zimmertemperatur auf die eingestellte Temperatur stabilisieren. Bei der „AUTO“-Funktion kann die Ventilator-Geschwindigkeit nicht eingestellt werden.

### 4. „FAN“- Funktion

Drücken Sie auf die „MODE“-Taste bis das „FAN“-Kontrolllämpchen leuchtet. Stellen Sie anschließend mit der „FAN“-Taste die gewünschte Ventilator-Geschwindigkeit ein. Bei dieser Funktion kann die Temperatur nicht eingestellt werden und muss der Abluftschaluch nicht benutzt werden.

### 5. „TIMER“- Funktion

Drücken Sie bei eingeschaltetem Gerät auf die „TIMER“-Taste. Das „TIMER-OFF“-Kontrolllämpchen wird leuchten. Das bedeutet, dass das automatische Abschalten aktiv ist. Drücken Sie nochmals auf die TIMER-Taste. Das „TIMER-ON“-Kontrolllämpchen wird leuchten und die automatische Startfunktion ist nun aktiv. Drücken Sie nun gleichzeitig beide Pfeil-Tasten, um die gewünschte Zeit einzustellen (max. 24 Std.). Nachdem die Zeit eingestellt ist wird auf dem Display die restliche Zeit bis zum Start oder Stopp des Vorgangs ablaufen.

Sie können die „TIMER“-Funktion auch zu jedem beliebigen Zeitpunkt abbrechen, indem Sie auf den An-/Ausschalter drücken. Sobald die Error-Meldung E1 oder E2 erscheint wird die „TIMER“-Einstellung annulliert.

### 6. „SLEEP“- Funktion

Wenn Sie diese Funktion wählen wird die eingestellte Temperatur innerhalb von 30 min. um 1 °C steigen. Nach weiteren 30 min. wird die Temperatur nochmals um 1 °C steigen. Die dann erreichte Temperatur wird anschließend für die nächsten 7 Std. konstant gehalten. Danach sinkt die Temperatur auf ihre ursprüngliche Einstellung und ist

der „SLEEP“-Modus beendet.

HINWEIS: Diese Funktion kann nicht bei „DRY“- oder „FAN“-Funktion gewählt werden.

## AUTOMATISCHER NEUSTART

Falls das Gerät unerwartet durch einen Stromausfall unterbrochen wird, wird es bei erneuter Stromversorgung an der Programmstelle weitermachen, bei der es sich vor dem Stromausfall befand.

HINWEIS: Wenn das Gerät unterbrochen wird, kann es erst nach 3 min. wieder gestartet werden. Dies ist eine Sicherheitseinstellung des Gerätes. Wenn die Stromunterbrechung nach 3 min. wiederhergestellt ist, wird das Gerät automatisch nach 3 min. wieder starten.

## BEEINFLUSSEN DES LUFTSTROMS

Sie können den Luftstrom manuell einstellen, indem Sie die Lamellen des Lüftungsrosts nach links oder rechts schieben.

## INSTALLATION

Stellen Sie die Klimaanlage auf einen soliden, stabilen Untergrund, um Lärmbelästigung und Vibrationen zu reduzieren.

Achten Sie darauf, dass der Untergrund stark genug ist, um das Gewicht des Gerätes zu tragen.

Um das Gerät einfach transportieren zu können hat es Rollen.

Rollen Sie das Gerät ausschließlich über glatte, flache Böden und nicht über Gegenstände. Beim Rollen über Teppiche sollte man besonders vorsichtig sein.

Stellen Sie das Gerät in die Nähe einer geerdeten Steckdose.

Achten Sie darauf, dass sich rund um das Gerät 30 cm Freiraum befinden.

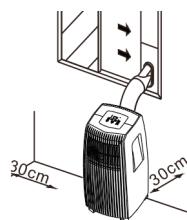

### Montage der Fenster-Luftabfuhr

Der Luftablassschlauch muss während der COOL- oder AUTO-Funktion angeschlossen werden. Im FAN- oder DEHUMIDIFY-Modus haben Sie den Luftablassschlauch nicht nötig.

- Stecken Sie das Adaptermundstück auf den Luftablassschlauch.

- Montieren Sie das Fenstermontageset an Ihrem Fenster.

Dies kann man sowohl horizontal als auch vertikal.

Blockieren Sie das Fenstermontageset auf der gewünschten Länge mit der mitgelieferten Fixierung.

- Befestigen Sie den Luftablassschlauch am Fenstermontageset.

- Benutzen Sie die Fensterdichtungen, um eventuelle Öffnungen am Fenster abzudichten.

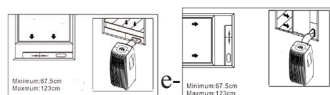

HINWEIS: Achten Sie darauf, dass der Luftablassschlauch bei der Montage nicht zu stark gebogen wird und dass sich im Umkreis von 50 cm von der Luftabfuhr keine Hindernisse befinden.



## MONTAGE DER WAND-LUFTABFUHR

Der Luftablassschlauch muss während der „COOL“- oder „AUTO“-Funktion angeschlossen werden. Im „FAN“- oder „DEHUMIDIFY“-Modus haben Sie den Luftablassschlauch nicht nötig.

- Bohren Sie ein Loch in der Größe des Wandadapters in die Wand.
- Stecken Sie den Wandadapter in die Öffnung.
- Stecken Sie das Adaptermundstück auf den Luftablassschlauch.
- Befestigen Sie das Adaptermundstück des Luftablassschlauchs auf dem Wandadapter.

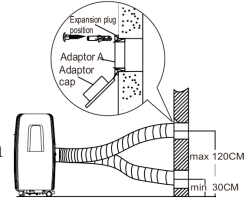

HINWEIS: Achten Sie darauf, dass der Luftablassschlauch bei der Montage nicht zu stark gebogen wird und dass sich im Umkreis von 50 cm von der Luftabfuhr keine Hindernisse befinden.



## WASSERABFUHR

Während des Entfeuchtungsvorgangs können Sie am Besten eine permanente Drainage benutzen.

- Entfernen Sie den Drainage-Verschluss auf der Rückseite des Gerätes.
- Befestigen Sie den Drainageschlauch an der Drainage-Öffnung.
- Achten Sie darauf, dass das Wasser sicher und dauerhaft abfließen kann.



Wenn Sie von einer permanenten Drainage Gebrauch machen, läuft das Wasser in den Auffangbehälter unten am Gerät.

- Wenn der Behälter voll ist wird der Hinweis „PI“ auf dem Display erscheinen. Der Entfeuchtungsprozess/Kühlungsprozess wird stoppen, aber der Ventilator wird sich weiterhin drehen.
- Bringen Sie das Gerät an einen Ort, wo Sie das Wasser einfach ablassen können.
- Entfernen Sie den Verschluss von der Drainage-Öffnung unten am Gerät. Das Wasser wird nun ablaufen.
- Nachdem das Wasser vollständig abgelaufen ist, drehen Sie bitte wieder den Verschluss auf die Drainage-Öffnung.
- Nun können Sie das Gerät wieder anschalten. Achten Sie darauf, dass die Meldung „PI“ nicht mehr auf dem Display steht.

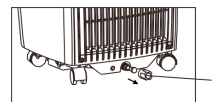

Falls die Meldung nicht verschwunden ist, können Sie das Gerät einige Male an- und ausschalten. Sollte die Meldung dann noch stets auf dem Display erscheinen, wenden Sie sich bitte an den Fachhändler.

HINWEIS: Verschließen Sie immer erst wieder die Drainage-Öffnung, bevor Sie das Gerät wieder einschalten.

## REINIGUNG UND PFLEGE

Wichtig:

- Ziehen Sie immer erst den Stecker aus der Steckdose, bevor Sie das Gerät reinigen.
- Benutzen Sie keine chemischen oder scheuernden Reinigungsmittel.
- Spülen Sie das Gerät niemals mit Wasser ab, da dies zu Kurzschlüssen und Unfällen führen kann.
- Falls das Kabel des Gerätes beschädigt ist, muss dieses durch den Hersteller oder einen qualifizierten Fachhandel repariert werden.

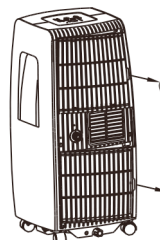

### 1. Luftfilter

- Um zu gewährleisten, dass der Ventilator problemlos funktioniert und sich nicht zu viel Staub im Filter befindet, reinigen Sie den Luftfilter mindestens alle zwei Wochen.

- Das Gerät ist mit zwei Filtern ausgerüstet. Entfernen Sie beide Filter. Folgen Sie dabei den Pfeilen auf dem Gerät.

- Waschen Sie die Filter in lauwarmem Wasser mit etwas mildem Spülmittel vorsichtig aus. Spülen Sie die Filter danach mit sauberem Wasser ab und lassen Sie die Filter an der Luft trocknen.

- Erst wenn die Filter völlig trocken sind können Sie diese wieder ins Gerät einsetzen.

HINWEIS: Der Lüftungsrost und der Filter sind aneinander fest gemacht. Man kann Beides jedoch voneinander trennen.

### 2. Gehäuse

Das Gehäuse kann mit einem weichen, feuchten Tuch mit etwas mildem Spülmittel abgewaschen werden. Trocknen Sie das Gehäuse nach dem Abwaschen gründlich mit einem weichen, trockenen Tuch ab.

### 3. Verstauen

Bevor Sie das Gerät für eine längere Zeit verstauen, empfehlen wir Ihnen folgende Wartungsschritte:

- Entfernen Sie sämtliches Wasser mit Hilfe des Drainageschlauchs aus dem Gerät.
- Stellen bei dem Gerät anschließend die „FAN“-Funktion ein und lassen es einen halben Tag in einem erwärmten Raum stehen. Auf diese Art und Weise kann das Gerät auch von Innen vollständig trocknen und wird sich kein

Schimmel bilden.

- Schalten Sie das Gerät danach ab und ziehen Sie den Stecker aus der Steckdose. Entfernen Sie anschließend die Batterien aus der Fernbedienung.
- Reinigen Sie die Filter und setzen Sie diese wieder ins Gerät ein.
- Verstauen Sie das Gerät in einem trockenen, dunklen Raum.

## **MÖGLICHE PROBLEME UND PROBLEMLÖSUNGEN**

- Das Gerät springt nicht an, wenn man auf den An-/Ausschalter drückt. Auf dem Display steht „PI“. Entfernen Sie das Wasser aus dem Gerät. Die Zimmertemperatur ist niedriger als die Temperatur, die Sie eingestellt haben. Ändern Sie entsprechend die Temperatureinstellung am Gerät.
- Das Zimmer kühlt nicht entsprechend ab. Fenster und Türen sind nicht geschlossen. Sorgen Sie dafür, dass Fenster und Türen geschlossen werden. Es befinden sich wärmeerzeugende Geräte im Raum. Entfernen Sie, wenn möglich, die Wärmequellen. Der Luftablassschlauch ist nicht angeschlossen oder blockiert. Schließen Sie den Schlauch an und sorgen Sie dafür, dass er nicht zu stark gekrümmt ist. Die eingestellte Temperatur ist zu hoch. Passen Sie die Temperatureingabe entsprechend an.
- Das Gerät macht zu viel Lärm und sorgt für Vibrationen. Der Boden, auf dem das Gerät steht, ist nicht flach genug. Stellen Sie das Gerät an einen anderen Platz, wo der Boden flach und eben ist.
- Das Gerät macht gurgelnde Geräusche. Die Geräusche kommen vom Kühlmittel im Gerät und sind völlig normal.

## **BEDIENUNGSANLEITUNG DER FERNBEDIENUNG ALLGEMEIN:**

- Benutzen Sie die Fernbedienung mit einem maximalen Abstand von 8 m zum Gerät. Richten Sie die Fernbedienung in Richtung des Gerätes. Der Empfang wird mit einem akustischen Signal bestätigt.
- Achten Sie darauf, dass die Fernbedienungssignale nicht durch Gardinen, Türen oder andere Materialien blockiert werden. Diese Dinge stören den Empfang und die Klimaanlage wird nicht funktionieren.
- Achten Sie darauf, dass die Fernbedienung nicht nass wird. Setzen Sie die Fernbedienung nicht direkt Sonnenlicht oder Wärme aus.
- Sorgen Sie dafür, dass der Infrarotempfänger nicht direktem Sonnenlicht ausgesetzt ist. Auch dies stört den Empfang.
- Es ist möglich, dass andere elektrische Geräte auf die Fernbedienung reagieren. Entfernen Sie, wenn möglich, diese Geräte aus der Umgebung der



Klimaanlage, oder nehmen Sie Kontakt mit dem Fachhändler auf.

- Benutzen Sie keine alten Batterien zusammen mit neuen in der Fernbedienung. Vermeiden Sie ebenfalls Batterien von verschiedenen Herstellern zu benutzen.
- Sollten Sie das Gerät für längere Zeit nicht benutzen (mehr als 2 Monate) entfernen Sie die Batterien aus der Fernbedienung.
- Gebrauchte Batterien müssen korrekt recycled werden.

## BATTERIEN

Die Fernbedienung wird mit zwei AAA (R03/LR3) Batterien betrieben.

Entfernen Sie die Abdeckung des Batteriefachs, indem Sie darauf drücken und sie von der Fernbedienung schieben. Legen Sie die Batterien ein. Achten Sie darauf auf die +/- Andeutungen. Schließen Sie das Batteriefach wieder.

HINWEIS: Wenn Sie die Batterien entfernen werden alle Einstellungen der Fernbedienung gelöscht. Beim Einsetzen von neuen Batterien müssen Sie die Fernbedienung erneut programmieren.

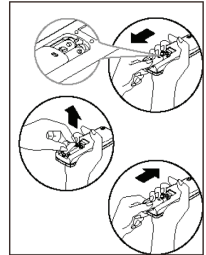

## FUNKTIONSTASTEN

### 1. PFEIL-Tasten

Diese Tasten dienen dazu die eingestellte Temperatur zu erhöhen/verringern.

### 2. „MODE“-Taste

Mit dieser Taste wählen Sie zwischen: „AUTO“, „COOL“, „DRY“, „FAN“

### 3. „RESET“-Taste

Diese Taste dient zum Löschen aller eingestellten Programmierungen.

### 4. „ON-/OFF“-Taste

Diese Taste dient zum An- und Abschalten.

### 5. „FAN-SPEED“-Taste

Mit dieser Taste wählen sie die Geschwindigkeit des Ventilators (auto – low – med – high).

### 6. „TIMER“-Taste

Diese Taste dient dazu, dass Gerät zu einer bestimmten Zeit einzuschalten. Jeder Druck auf diese Taste erhöht die Startzeit mit 30 min. Es kann bis zu 24 Stunden Zeit-

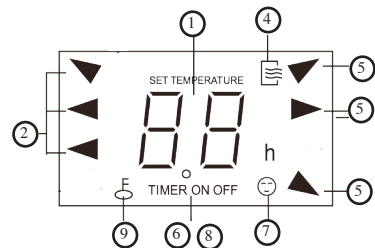
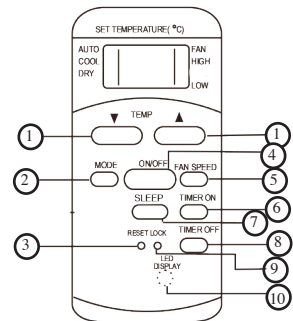

verzögerung eingestellt werden. Um die automatische Einschaltung zu annullieren halten Sie die Taste gedrückt, bis dass auf dem Display 0.0 erscheint.

**7. „SLEEP“-Taste**

Diese Einstellung können Sie wählen, wenn Sie schlafen gehen. Sie hält eine konstante Temperatur und spart somit Energie. Diese Einstellung bei den Funktionen „COOL“, „HEAT“ und „AUTO“ dazu gewählt werden. Um die Einstellung zu annullieren drücken Sie auf eine der folgenden Tasten „ON/OFF“, FAN-SPEED“, SLEEP“ oder „MODE“

**8. „TIMER-OFF“-Taste**

Wählen Sie diese Funktion, wenn Sie das Gerät zu einem speziellen Zeitpunkt abschalten möchten. Jeder Druck auf diese Taste erhöht die Startzeit mit 30 min. Es kann bis zu 24 Stunden Zeitverzögerung eingestellt werden. Um die automatische Abschaltung zu annullieren halten Sie die Taste gedrückt, bis dass auf dem Display 0.0 erscheint.

**9. „LOCK“-Taste**

Diese Funktion können Sie wählen, um die von Ihnen eingestellten Funktionen zu blockieren. Wenn Sie diese Taste drücken, kann nichts mehr an den derzeitigen Einstellungen verändert werden. Um die Funktion wieder abzuschalten drücken Sie erneut auf die „LOCK“-Taste. Wenn die „LOCK“-Funktion aktiv ist, wird ein Schlüsselsymbol auf dem Display wiedergegeben.

**10. „LED DISPLAY“-Taste**

Deaktivierung des Displays zum Airco. Und aktivierung des Displaybeleuchtung zum Airco.

**ANWENDUNG DER VERSCHIEDENEN FUNKTIONSTASTEN**

**„AUTO“- Funktion**

Achten Sie darauf, dass der Stecker in der Steckdose steckt.

Drücken Sie auf die „MODE“-Taste der Fernbedienung und wählen Sie „AUTO“.

Drücken Sie auf die Pfeiltasten, um die Temperatur einzustellen.

Drücken Sie auf die „ON-/OFF“-Taste, um die Klimaanlage anzuschalten.

HINWEIS: Wenn Sie das Gerät auf „AUTO“-Funktion laufen lassen, wird es - abhängig von der Umgebungstemperatur - automatisch selbst wählen, in welchem Modus es arbeitet („AUTO“ – „FAN“ – „DEHUMIDITY“).

**„COOL-FAN“-Funktion**

Achten Sie darauf, dass der Stecker in der Steckdose steckt.

Drücken Sie auf die „MODE“-Taste der Fernbedienung, um die gewünschte Einstellung zu wählen („COOL – FAN“).

Drücken Sie auf die Pfeiltasten, um die Temperatur einzustellen.

Drücken Sie auf die „FAN-SPEED“-Taste, um die Geschwindigkeit des Ventilators zu wählen.

Drücken Sie auf die ON-/OFF-Taste, um die Klimaanlage anzuschalten.

HINWEIS: Bei der „FAN“-Funktion wird die Temperatur nicht auf dem Display wiedergegeben. Die Zimmertemperatur kann somit nicht kontrolliert werden.

#### „DRY“- Funktion

Achten Sie darauf, dass der Stecker in der Steckdose steckt.

Drücken Sie auf die „MODE“-Taste der Fernbedienung und wählen Sie „DRY“.

Drücken Sie auf die Pfeiltasten, um die Temperatur einzustellen.

Drücken Sie auf die ON-/OFF-Taste, um die Klimaanlage anzuschalten.

#### „TIMER-ON“-Funktion

Achten Sie darauf, dass der Stecker in der Steckdose steckt.

Drücken Sie auf die „TIMER ON“-Taste. Auf dem Display erscheint die letzte Einstellung der „TIMER ON“-Funktion. Stellen Sie nun die gewünschte Startzeit ein, indem Sie nochmals die „TIMER-ON“-Taste drücken. Jedes Mal, wenn Sie die „TIMER ON“-Taste drücken, wird die Zeit angepasst (max. bis 24 Std.) Nach dem Einstellen der Zeit dauert es etwa 2 sek. bevor die eingestellte Zeit auf dem Display erscheint.

#### „TIMER-OFF“-Funktion

Drücken Sie auf die „TIMER OFF“-Taste. Auf dem Display erscheint die letzte Einstellung der „TIMER OFF“-Funktion. Stellen Sie nun die gewünschte Startzeit ein, indem Sie nochmals die „TIMER-OFF“-Taste drücken. Jedes Mal, wenn Sie die „TIMER OFF“-Taste drücken, wird die Zeit angepasst (max. bis 24 Std.) Nach dem Einstellen der Zeit dauert es etwa 2 sek. bevor die eingestellte Zeit auf dem Display erscheint.

### KOMBINIERTER TIMER

Diese Einstellung benutzt man, um die Klimaanlage zu einer bestimmten Zeit automatisch an- oder auszusetzen und zu einer anderen Zeit wieder automatisch aus- oder anzusetzen.

#### 1. Automatisch aus- und anschalten

Drücken Sie die „TIMER OFF“-Taste

Drücken Sie nochmals auf die „TIMER OFF“-Taste, bis dass Sie die gewünschte Abschaltzeit erreicht haben.

Drücken Sie nun auf die „TIMER ON“-Taste

Drücken Sie nochmals auf die „TIMER ON“-Taste, bis dass Sie die gewünschte Einschaltzeit erreicht haben.

Warten Sie, bis dass auf der Fernbedienung die eingestellte Temperatur erscheint.

#### 2. Automatisch an und ausschalten

Drücken Sie die „TIMER ON“-Taste

Drücken Sie nochmals auf die „TIMER ON“-Taste, bis dass Sie die gewünschte Einschaltzeit erreicht haben.

Drücken Sie nu auf die „TIMER OFF“- Taste

Drücken Sie nochmals auf die „TIMER OFF“-Taste, bis dass Sie die gewünschte Abschaltzeit erreicht haben.

Warten Sie, bis dass auf der Fernbedienung die eingestellte Temperatur erscheint.

„SLEEP“-Funktion

Wenn Sie diese Funktion wählen wird die eingestellte Temperatur innerhalb von 30 min. um 1 °C steigen. Nach weiteren 30 min. wird die Temperatur nochmals um 1 °C steigen. Die dann erreichte Temperatur wird anschließend für die nächsten 7 Std. konstant gehalten. Danach sinkt die Temperatur auf ihre ursprüngliche Einstellung und ist der SLEEP-Modus beendet.

HINWEIS: Diese Funktion kann nicht bei „DRY“- oder „FAN“-Funktion gewählt werden.

---

## **DELIVERY AND UNPACKING**

When taking the unit out of the box, please check carefully for transportation damage. If you notice any damage please contact your supplier immediately. Every unit has been checked carefully when leaving the factory.

**IMPORTANT** : after unpacking, you must leave the unit upright for at least 2 hours before using it. If this procedure isn't followed, you run the risk of damaging your airco.

If you don't want the warm air to stay in the room, you must lead the airoutlet hose to the outside.

## **SAFETY INSTRUCTIONS**

This appliance may be used by children from the age of 8 and up, and also by persons with a physical or sensorly limitation, as well as mentally limited persons or persons with a lack of experience and knowledge. But only on the condition that these persons have received the necessary instructions on how to use this appliance in a safe way and know the dangers that can occur by using this appliance.

Children cannot be allowed to play with the appliance. Maintenance and cleaning of the appliance may not be done by children, unless they are older than 8 years old and are under supervision.

Keep the appliance out of reach of children younger than 8 years old.

This appliance is suitable to be used in a household environment and in similar surroundings such as:

- Kitchen for personnel of shops, offices or other similar professional surroundings

- Farms
- Hotel or motel rooms and other surroundings with a residential character
- Guest rooms or similar

Attention: This appliance cannot be used with an external timer.

Never place the unit near a stove, fire or highly inflammable liquids.

Never hit or shake the unit, to prevent damage.

Never cover the air inlet or air outlet, to prevent overheating the unit.

Never splash water on the unit, or place the unit near water, to prevent electrocution.

When the power cord has been damaged it must be replaced by the manufacturer, his after sales service or a qualified person, to prevent accidents.

Never place another appliance on the same electrical circuit as the airco.

Never handle the plug with wet hands.

Never put any foreign objects in the openings of the airco.

Never use an extension cord.

Never let children play near the unit.

When you turn off the unit and want to turn it on immediately afterwards, the compressor will need 3 min.

To start up again.

Always place the unit at least 1m away from TV or radio, to prevent disturbance.

---

Never place the unit in direct sun light, to prevent discoloration of the airco.

Make sure the angle of the unit is never more than 35°, when you move the airco. Never place the unit upside down.

Place the unit on a flat, level surface.

Always remove the water from the water tank, when storing the airco. This will keep your airco in optimal condition for a long time.

Never use any chemicals to clean the unit, this will cause damage.

Always make sure to disconnect the unit from the electrical supply before attaching or removing the air inlet grill.

Make sure the airco is always protected against condensation, splashing water, etc. Make sure the airco can't come in contact or be pulled into water or any other liquid. If for some reason the airco will fall in to water or any other liquid, immediatly remove the plug form the socket.

Never use the airco in a damp room such as a badroom or a laundry room.

Always turn off the unit completely when not in use.

Always contact a qualified person for repairing the unit.

Make sure that the free space around the unit is at least 30 cm.

Never touch the unit with wet hands or bare feed.

Only touch the control panel with your fingers.

Never remove fixed parts from the airco. Never use the

unit when it is not working properly, or when the unit has fallen or has been damaged.

Never use the plug to turn the unit on or off.

Only use unit for it's intended use.

**ENERGY TIPS**

- Never use the unit in rooms that are bigger than the recommended room size.
- Make sure that the airflow of the unit is not blocked by furniture or other objects.
- Keep curtains closed during the warmest hours of the day.
- Make sure the filters of the airco are always clean.
- Always keep doors and windows closed to keep the cool air inside and the warm air outside.
- Only use the unit within a temperature range of 17°C up to 35°C.

**PARTS**

1. Control panel
2. Air outlet
3. Handle
4. Remote controle detector
5. Body
6. Air filter
7. Air outlet
8. Weels
9. Air inlet
10. Permanent drain connection
11. Air inlet
12. Air filter
13. Bottom drain
14. Drain hose
15. Remote control
16. Air outlet hose
17. Wall connection kit
  - a. Wall adaptor
  - b. Round ring
18. Window connection kit
  - a. Window adaptor
  - b. Round ring with small outlet
  - c. Window seal
  - d. Bold

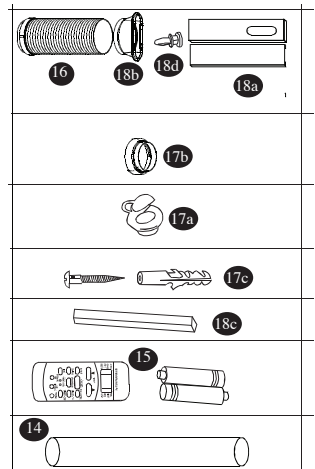
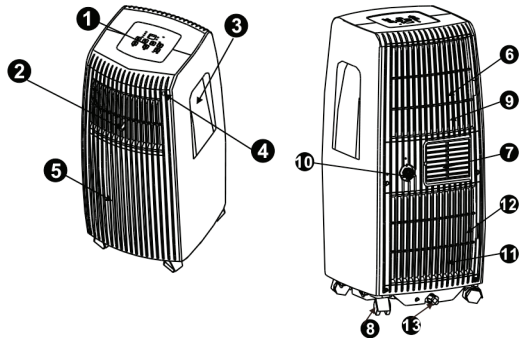



## CONTROL PANEL

1. **MODE-** touch  
With this touch you can select the desired function. Every time when pressing this touch the function will change : AUTO – COOL – DRY – FAN. The related indication light will turn on on the control panel.

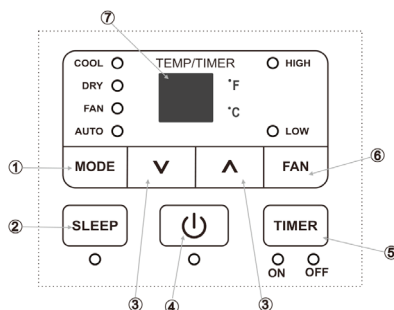

2. **SLEEP-**touch  
You can use this touch for activating the “sleep”mode.
3. **Arrow touch**  
Use these touches to select the temperature or to adjust the timer. When pressing both arrows at the same time you can switch between “C” or “F”.
4. **ON/OFF touch**  
To turn the unit of or on.
5. **TIMER touch**  
With this function you can select when the unit must turn on or off.
6. **FAN touch**  
With this touch you can select the fan speed : LOW – HIGH – AUTO. The related indication light will turn on.
7. **LED display**  
Will show het temperature and timer selections. When the “dry or “fan” mode is selected, the display will show the room temperature.

## ERROR CODES

Following error codes can be displayed on your airco :

- E1 : the sensor for the room temperature is not working. Turn off the unit and remove the plug from the socket. Wait for 10 sec and plug the unit back in. Turn on the unit. When the error codes repeats, you need to contact the after sales service.
- E2 : The sensor of the dehumidifier doesn't work. Turn off the unit and remove the plug from the socket. Wait for 10 sec and plug the unit back in. Turn on the unit. When the error codes repeats, you need to contact the after sales service.
- E4 : The display is not functioning properly. Remove the plug from the socket. Wait for 10 seconds. Plug the unit back in. When the error codes repeats,

you need to contact the after sales service.

- P1 : The water tank is full. Connect the drain hose to the bottom drain and remove the water. When the error codes repeats, you need to contact the after sales service.

## **INSTRUCTIONS OF USE**

### 1. COOL function

Press the “mode” touch until the “cool” indication light turns on.

Use the arrow touches to select the desired room temperature.

Use the “fan” touch to select the desired air speed.

### 2. DRY function

Press the “mode” touch until the “dry” indication light turns on.

With the selection you can't select the temperature or fan speed.

Keep windows and doors closed for an optimal dehumidification.

### 3. AUTO function

When the airco is in the “auto” mode, the airco will automatically make a selection between “cool” or “fan” function, depending on the room temperature and the selected temperature.

The airco will automatically stabilise the room temperature on the selected temperature.

When using the “auto” function, you can't select the fan speed.

### 4. FAN function

Press the “mode” touch until the fan indication light will turn on.

Press the “fan” touch to select the air speed.

The temperature can't be selected.

You don't need to attach the air outlet hose.

### 5. TIMER function

When the unit is on, you press the “timer” touch. The “timer off” indication light will turn on. This indicates that the “auto shut off” is activated. When pressing the “timer” touch again, the “timer on” indication light will turn on. This indicates that the “auto on” function is activated.

Press the arrow buttons to select the time. The max time selection is 24 hours.

After finishing the selection, the time will start to countdown on the display until “auto on” or “auto off”, depending on the selection you made.

You can cancel the timer function at any time by pressing the “on/off” touch.

When the error code E1 or E2 is displayed, the timer selection will be canceled.

### 6. SLEEP function

When pressing the “sleep” touch, the selected temperature will be elevated with 1 °C

after 30 min. After another 30 min the temperature will increase with another 1°C. The airco will maintain this temperature for 7 hours. After this time, the airco will go back to the original set temperature and the “sleep” function will end.

NOTE : this function can not be selected with the “fan” or “dry” function.

## AUTOMATIC RESTART

When the airco will turn off unexpectedly, because of a power failure, the unit will turn back on when the power comes back on. All the settings will remain the same as before the power failure.

NOTE : the unit can only restart after 3 min. So if the power failure is shorter than 3 min the unit will still take up to 3 min to restart.

## ADJUSTING THE AIR FLOW

The airflow can be adjusted manually, by turning the ribs of the air outlet in the desired direction.

## INSTALLATION

Place the airco on a solid and stable floor, this way you will prevent excessive noise and vibrations. Make sure that the floor is strong enough to support the weight of the appliance.

The appliance has small wheels for easy moving. Make sure only to move the airco over a flat and level surface. Be careful when moving the airco over carpet. Never roll the unit over an object.

Place the unit near an earthed socket.

Never place any object within 30 cm round the airco.

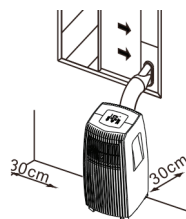

## INSTALLATION OF THE WINDOW KIT

The air outlet hose must be used in the “cool” or “auto” mode. During the “fan” or “dry” mode, you don’t need to attach the air outlet hose.

- Place the round ring with small air outlet on the air outlet hose.
- Place the window kit in your window. This can be used horizontally or vertically. Block the window kit on the desired length, with the supplied bold.
- Use the window seal to close up any gaps between the window and the window kit.

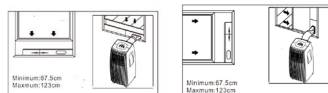

NOTE : Make sure the air outlet hose isn’t bend during use.

Make sure there is a free surrounding of at least 50 cm around the outlet.



## INSTALLATION WALL KIT

The air outlet hose must be used in the “cool” or “auto” mode. During the “fan” or “dry” mode, you don’t need to attach the air outlet hose.

- Make an opening in the wall the size of the wall adaptor.
- Place the wall adaptor in the opening.
- Place the round ring on the air outlet hose.
- Place hose with the round ring on the wall adaptor.

NOTE : Make sure the air outlet hose isn’t bend during use.

Make sure there is a free surrounding of at least 50 cm around the outlet.

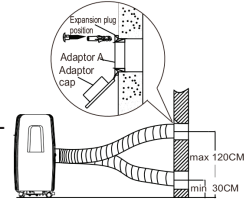

## DRAINING

During the “dry” mode you can use a permanent drainage.

- Remove the permanent drain plug.
- Attache the drain hose on the permanent drain.
- Make sure the water is drained in a save and permanent way.



When you don’t use the permanent drain, the non recycled condensation water, will be stored in the water tank.

- When the water tank is full a few beep signals will be heard and on the display the code P1 will appear. The “cool” or “dry” mode will end automatically. The fan will continue to operate, this is normal.
- Move the unit over to a place where you can easily drain the water.
- Remove the drain plug at the bottom of your unit and drain the water.
- After fully draining the water tank, place the drain plug back on the drain opening.
- Restart the unit, make sure the error code P1 is no longer displayed. When the code doesn’t disappear, try turning off and on the unit a few times. When the error code continues, please contact the after sales service.

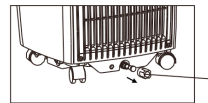

NOTE : always make sure to install the drain plug, before turning the unit back on.



## CLEANING AND MAINTENANCE

Important :

- Always remove the plug from the socket before cleaning the unit.
- Never use any chemical or abrasive products to clean the unit.
- Never clean the unit with water or any other liquid, this can cause electrocution.
- When the power cord is damaged it must be repaired or replaced by the after

sales surface of the manufacturer or by a qualified person.

1. Air filter
  - Clean the air filter at least ever 2 weeks. To make sure the airco can operate in optimal conditions.
  - This appliance has 2 filters. Remove both filters by follow the arrows on the back of the unit.
  - Clean the air filters in lukewarm water with a bit of detergent. Rinse the filters thoroughly and let them dry.
  - Make sure the filters are completely dry before placing the back in to the airco.

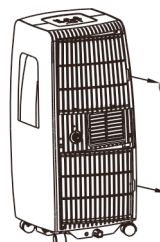

NOTE : the grill and filter are attached to one another, but can be taken apart.

2. Airco body
 

Use a damp, soft cloth and a bit of mild detergent, to clean the outside of the unit. Make sure the unit is thoroughly dried afterwards.
3. Storing
 

Before storing the unit for a longer periode of time, please follow the next steps :

  - Drain all the water from the appliance.
  - Afterwards turn on the unit in the “fan” mode for half a day. Make sure the unit is placed in a heated room. This will dry the unit completely and previent the forming of mold.
  - Turn off the unit, remove the plug from the socket and remove the batteries from the remote control.
  - Clean the filters and place them back in the unit.
  - Store the unit in a dry, dark place.

## POSSIBLE PROBLEMS AND THEIR SOLUTIONS

- The appliance isn't working when pressing the on/off touch.
  - o The error code P1 is dispayed , drain the water from the airco.
  - o The room temperature is lower than the selected temperature. Adjust the selected temperature.
- The room is not cool enough.
  - o The windows and doors aren't closed. Make sure all windows and doors are closed.
  - o There are heat sources in the room. Remove all heat sources if possible.
  - o The air outlet hose is not connected or blocked. Attache the hose and check if there is no blockage.
  - o The selected temperature is to high. Adjust the selected temperature.

- The appliance is making too much noise or is causing vibrations.
  - o The floor is not level or flat. Place the appliance on the flat and level surface if possible.
- Your appliance makes a gurgling sound
  - o The sound is produced by the refrigerant in your appliance, this is normal.

## REMOTE CONTROL

### GENERAL

- The remote control will only function within 8 m of the airco. Point the remote in the direction of the airco. The transmission will be confirmed with a beep signal.
- The airco will not react to the remote if the signal is blocked by curtains, doors or other materials.
- Make sure the remote doesn't get wet. Don't expose the remote to direct sunlight or heat.
- When the infrared sensor on the appliance is positioned in direct sunlight it is possible that it won't react to the remote control. Make sure there is no direct sunlight on the infrared sensor.
- When other electrical appliances are reacting to the remote control, remove them further away from the airco or contact your supplier.
- Don't use old and new batteries at the same time in the remote control. Don't use two different types of batteries in the remote control.
- Remove the batteries from the remote, when you won't use it for a longer period of time. (more than two months)
- Recycle used batteries correctly.

### BATTERIES

The remote control works with 2 AAA (R03/LR3) batteries.

Remove the cover of the battery compartment, by pressing down on it and sliding it out of the remote.

Place the batteries, make sure to follow the indications + and - indicated in the battery compartment.

Place the cover back on the battery compartment.

NOTE : When removing the batteries all selections will be deleted.

When placing new batteries you have to reinstall all the selections.

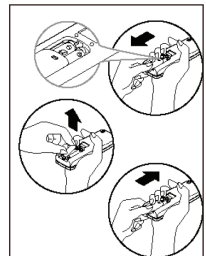

## FUNCTIONS

### 1. ARROW BUTTONS

These buttons must be used for setting the temperature.

### 2. MODE BUTTON

When pressing this button you can select the different functions : cool – fan – dry – auto

### 3. RESET BUTTONS

This button can be use to cancel all the settings.

### 4. ON/OFF BUTTON

To turn the unit on or off.

### 5. FAN SPEED BUTTON

When pressing this button you can select the desired fan speed.

### 6. TIMER ON BUTTON

Use this button if you want the airco to start working at a certain time. Every press of this button will elevate the current time. The max. Timer setting is 24 hours. For canceling the auto on function you keep on pressing the “timer on” button until “0.0” is displayed.

### 7. SLEEP BUTTON

This setting can be used during the night. It will keep a comfortable sleeping temperature and will save energy. This function can be selected with the “cool” and “auto” setting. Cancel this setting by pressing the “on/off”, fan speed, sleep or mode button.

### 8. TIMER OFF BUTTON

Press this button if you want your airco to shut down at a certain time. You can elevate the current time everytime you press the button . Max timer setting is 24 hours. For canceling the auto on function you keep on pressing the “timer on” button until “0.0” is displayed.

### 9. LOCK BUTTON

When pressing this button all current settings are locked. When pressing this button, nothing can be changed on the current setting. Press the “lock”button again if you want to cancel the lock. When the “lock” function is set, a small

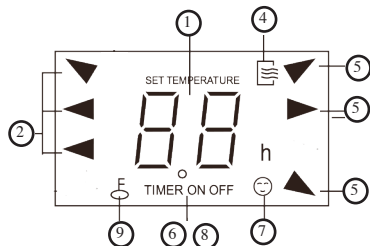
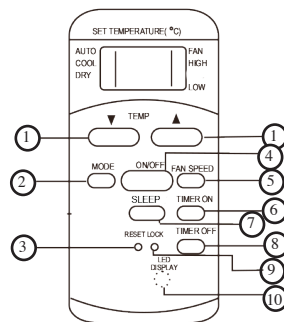

key symbol will be shown on the display.

#### 10. LCD DISPLAY

This button will clear the display on the airco unit and will turn on the light of the display on the remote.

### **USE OF THE DIFFERENT FUNCTION BUTTONS**

#### AUTO mode

Make sure the unit is plugged in.

Press the “mode”-button and select the “auto” mode.

Press the arrow buttons to set the temperature.

Press the “on/off” button to turn the airco on;

NOTE : when selecting the “auto” function, the airco will determine in which setting it will work (airco – fan – dry), depending on the room temperature.

#### COOL/ FAN mode

Make sure the unit is plugged in.

Press the “mode” button and select desired function (cool or fan).

Press the arrow buttons to select the desired temperature.

Press the “fan speed” button to select the fan speed.

Press the “on/off” button to turn on the airco.

NOTE : when using the “fan” mode, no temperature will be displayed. The room temperature can't be controled.

#### DRY mode

Make sure the unit is plugged in.

Press the “mode”button to select the “dry” function.

Use the arrow buttons to set the desired temperature.

Press the “on/off” button to turn on the airco.

#### TIMER ON function

Make sure the unit is plugged in.

Press the “timer on”button. The display will show the last setting of the “timer on” mode. Press the “timer on” button again to start setting the delay time you want to airco to start working. Every time you press the timer the delay time will change. Max. delay timer setting is 24 hours.

After setting the timer, it takes about 2 sec. Before the set temperature will be displayed again.

#### TIMER OFF function

Press the “timer off”button. The display will show the last setting of the “timer off” mode. Press the “timer off” button again to start setting the delay time you want the airco to stop working. Every time you press the timer the delay time will change. Max



to set delay time is 24 hours. After setting the timer, it takes about 2 sec. Before the set temperature will be displayed again.

### COMBINED TIMER

This setting can be used to let the airco start at a certain time and stop at a different time.

1. Automatic off-on
  - a. Press the “timer off” button.
  - b. Press the “timer off” button again and set the desired delay time, you want the airco to stop working.
  - c. Press the “timer on” button
  - d. Press the “timer on” button again and set the desired delay time, you want the airco to start working.
  - e. Wait until the display shows the set temperature again.

NOTE : make sure that the set “off” time is earlier than the “on” time.

2. Automatic on-off
  - a. Press the “timer on” button
  - b. Press the “timer on” button again and set the desired delay time, you want the airco to start working.
  - c. Press the “timer off” button
  - d. Press the “timer off” button again and set the desired delay time, you want the airco to stop working.
  - e. Wait until the display shows the set temperature again.

NOTE : make sure the set “on”time is earlier than the set “off” time.

### SLEEP function

When pressing the “sleep” button, the selected temperature will be elevated with 1 °C after 30 min. After another 30 min the temperature will increase with another 1°C. The airco will maintain this temperature for 7 hours. After this time, the airco will go back to the original set temperature and the “sleep” function will end.

NOTE : this function can not be selected with the “fan” or “dry” function.

### **ENTREGA Y DESEMBALAJE:**

Cuando saque la caja del aparato, por favor asegúrese de que no haya daños de transporte. Si los hay póngase en contacto con su distribuidor inmediatamente. Cada unidad ha sido comprobada a fondo antes de salir de la fábrica.

**IMPORTANTE:** Después de desembalar, deje el acondicionador descansar de pie durante al menos 2 horas antes de poner en marcha el aparato. Si no sigue este procedimiento el aparato puede sufrir daños.

Si desea que el aire caliente no entre en la habitación debe llevar la manguera afuera.

### **PRECAUCIONES IMPORTANTES**

Este aparato está diseñado para ser utilizado por niños a partir de 8 años de edad y por personas con discapacidades físicas, sensoriales o mentales, o por personas que no dispongan de suficiente experiencia y conocimientos, a no ser que sean supervisados o instruidos inicialmente en la utilización segura del aparato y los posibles peligros.

Los niños deben estar siempre bajo supervisión, para asegurar que no juegan con el aparato.

El mantenimiento y la limpieza del aparato no pueden efectuarse por niños, a no ser que tengan más de 8 años de edad y sean supervisados.

Mantenga el aparato y el cordón eléctrico fuera del alcance de niños menores de 8 años.

Este aparato está diseñado para ser utilizado en un entorno doméstico y en entornos similares como:

- En la cocina para el personal de tiendas, oficinas y otros entornos profesionales similares.
- En las fincas.
- En las habitaciones de hoteles y moteles y otros

entornos con un carácter residencial.

- En los cuartos de huéspedes o similares.

Atención: el aparato no puede ser utilizado con un temporizador externo

Nunca coloque el acondicionador cerca de un aparato de gas, un fuego o un líquido inflamable.

Nunca golpee ni sacuda la máquina para evitar daños.

No cubra nunca la entrada y la salida de aire para evitar el sobrecalentamiento.

Nunca rocíe el acondicionador con agua ni lo coloque cerca del agua para evitar descargas eléctricas.

Si el cable está dañado, debe ser reemplazado por el fabricante, su servicio postventa o una persona cualificada, con el fin de evitar accidentes.

No comparte nunca la alimentación de corriente del acondicionador de aire con ningún otro aparato.

No inserte ni extraiga nunca el enchufe de la toma de la pared con las manos mojadas.

Nunca introduzca objetos extraños en las aberturas de la unidad.

No utilice nunca cables alargadores.

Nunca permita que los niños jueguen cerca del aparato.

Cuando se apaga el acondicionador y poco después se vuelve a encender el compresor necesita al menos 3 minutos para arrancar de nuevo.

Coloque el acondicionador a más de un metro de distancia del televisor o la radio para evitar interferencias.

No exponga el acondicionador a la luz solar directa para evitar la decoloración.

No incline nunca el acondicionador más de 35° al trasladarlo. Nunca coloque el aparato cabeza abajo.

Coloque el acondicionador sobre una superficie plana.

Retire siempre el agua del acondicionador antes de almacenarla a fin de prolongar la vida útil del aparato.

No utilice productos químicos para limpiar el acondicionador pues esto puede dañar el aparato.

Asegúrese siempre de desconectar la corriente del acondicionador antes de montar o desmontar la rejilla de entrada de aire.

Asegúrese de que el acondicionador de aire esté siempre protegido de la humedad, condensación, salpicaduras, etc. y que esté colocado de forma que no pueda caer sobre agua u otro líquido. Si cayese de todos modos en agua o un líquido debe retirar inmediatamente el enchufe de la toma.

No utilice el aparato de aire acondicionado en un lugar húmedo como un baño o lavadero.

Coloque el acondicionador siempre de pie y derecho sobre una superficie estable y horizontal.

Apague el acondicionador por completo cuando no se esté usando.

Póngase siempre en contacto con una persona calificada para reparar el aparato.

Asegúrese de que el espacio alrededor del aparato tenga al menos 30 cm.

Si se cae el aparato de aire acondicionado debe retirar

inmediatamente el enchufe de la toma.

Utilice siempre la tecla del acondicionador para manejarlo.

No toque el aparato con las manos mojadas o con los pies descalzos.

Utilice sólo los dedos para pulsar las teclas del acondicionador y ningún otro objeto.

No retire ninguna pieza fija del acondicionador de aire.

No utilice el aparato si no funciona correctamente, o si se ha caído o dañado.

Nunca use el enchufe para apagarlo o encenderlo.

Nunca cubra la parrilla de entrada o de salida de la unidad.

No utilice productos químicos peligrosos o abrasivos para limpiar la unidad. No utilice el aparato cerca de sustancias inflamables como alcohol, insecticidas, petróleo, etc.

Utilice el aparato sólo para el fin adecuado.

### **CONSEJOS DE ENERGÍA**

- Utilizar solamente en locales que no superen el tamaño recomendado.
- Coloque el acondicionador de forma que el flujo de aire no esté obstruido por muebles u otros objetos.
- Mantenga las cortinas cerradas durante las horas más calurosas del día.
- Asegúrese de que los filtros estén siempre limpios.
- Mantenga las ventanas y puertas siempre cerradas para mantener el aire frío dentro y el aire caliente fuera.
- Utilice el aire acondicionado sólo a temperaturas entre 17°C y 35°C.

## PIEZAS

1. Panel de control
2. Salida de aire
3. Asa
4. Mando a distancia del detector
5. Frente
6. Filtro de aire
7. Salida de aire
8. Ruedas
9. Entrada de aire
10. Conexión del drenaje permanente
11. Entrada de aire
12. Filtro de aire
13. Drenaje inferior
14. Manguera de drenaje
15. Mando a distancia
16. Tubo de salida del aire
17. Kit de anclaje a la pared
  - a. adaptador de pared
  - b. Anillo redondo
  - c. Tornillos
18. Kit de anclaje a ventana
  - b. Anillo redondo con salida estrecha
  - c. Sellado de la ventana
  - d. lengüeta

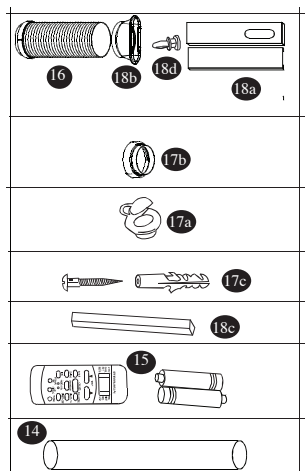
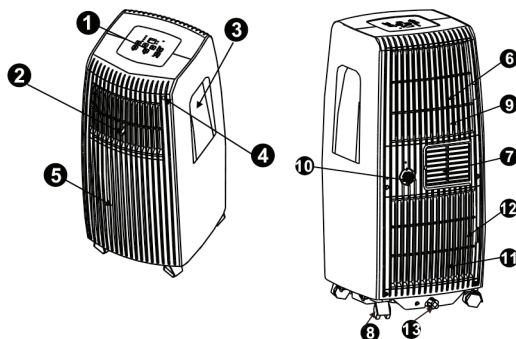

## PANEL DE CONTROL

1. Tecla MODE  
Esta tecla puede seleccionar el ajuste de funcionamiento deseado. Cada vez que se pulsa la tecla, el modo de funcionamiento cambiará: AUTO, COOL DRY y FAN. La luz correspondiente del panel de control se iluminará.
2. Tecla SLEEP  
Se utiliza para fijar el modo "Sleep"
3. Teclas con FLECHA  
Se usan para ajustar la temperatura o la configuración del temporizador. Si mantiene ambas flechas pulsadas simultáneamente durante 3 segundos puede cambiar entre "C°" y "F°".

4. Tecla ON-OFF  
Para encender y apagar la unidad.
5. Tecla TIMER (TEMPORIZADOR)  
Con este botón se puede fijar el tiempo en el que el aparato se enciende/apaga.
6. Tecla FAN (VENTILADOR)  
Con esta tecla puede ajustar la velocidad de ventilación. Hay tres opciones: LOE (Bajo) HIGH (Alto) y AUTO (Automático). El piloto correspondiente se enciende en el panel de control.
7. Pantalla LED  
Muestra la temperatura del sistema y la configuración del temporizador. Si el aparato está ajustado en DRY o FAN la temperatura se mostrará en la pantalla.

## **CÓDIGOS DE ERROR**

Los códigos de error siguientes pueden aparecer en la pantalla del acondicionador :

- E1: el sensor de temperatura de la habitación no funciona. Apague el aparato y retire el enchufe de la toma. Espere 10 seg. y vuelva a insertar el enchufe en la toma de la pared. Vuelva a encender el aparato. Si el código de error vuelve a aparecer, comuníquese con el centro de servicio.
- E2: el sensor del evaporador de aire no está funcionando. Apague el aparato y retire el enchufe de la toma. Espere 10 seg. y meta de nuevo enchufe en la toma de la pared. Encienda de nuevo el aparato. Si el código de error vuelve a aparecer, comuníquese con el centro de servicio.
- E4: la pantalla no funciona correctamente. Apague el aparato y retire el enchufe de la toma. Espere 10 seg. e inserte el enchufe en la pared. Encienda de nuevo el aparato. Si el código de error vuelve a aparecer, póngase en contacto con el centro de servicio.
- P1: El tanque de agua está lleno - conecte la manguera de drenaje en la parte inferior y retire el agua. Si el código de error vuelve a aparecer, comuníquese con el centro de servicio.

## **INSTRUCCIONES DE USO**

1. Ajuste COOL  
Pulse la tecla “Mode” hasta que se encienda la luz “Cool”.  
Utilice las teclas de flecha para ajustar la temperatura ambiente deseada  
Utilice la tecla “Fan” para seleccionar la velocidad del ventilador
2. Ajuste DRY (SECO)  
Pulse la tecla “Mode” hasta que se encienda la luz “Dry”.  
Con este ajuste no se puede ajustar la temperatura o la velocidad del ventilador.  
Mantenga las ventanas y puertas cerradas para lograr la deshumidificación

óptima.

3. Ajuste AUTO

Cuando se programa el aire acondicionado en el modo “Auto”, el acondicionador de aire seleccionará automáticamente entre el modo “Cool” o bien “Fan”, en función de la temperatura ambiente y la temperatura programada. El acondicionador de aire se estabiliza automáticamente a la temperatura programada. Si se utiliza el ajuste “Auto”, no se podrá ajustar la velocidad del ventilador.

4. Ajuste FAN (VENTILADOR)

Pulse la tecla “Mode” hasta que se encienda la luz “Fan”.

Pulse la tecla “Fan” para ajustar la velocidad de ventilación.

La temperatura no se puede ajustar.

No necesita colocar la manguera de drenaje a través de una ventana.

5. Ajuste del TIMER (TEMPORIZADOR)

Cuando el acondicionador está encendido pulse la tecla “Timer”. El indicador “Timer Off” se enciende. Esto indica que el apagado automático está activo.

Pulse de nuevo la tecla “Timer”, se encenderá la luz indicadora “Timer on” (temporizador activo), y la función de arranque automático está activa.

Pulse y mantenga pulsadas las teclas de flecha para ajustar la hora. El tiempo máximo de ajuste es de 24 horas.

Después del ajuste la pantalla muestra el tiempo restante hasta iniciar o detener el acondicionador de aire, según se haya ajustado.

Usted puede cancelar el ajuste del temporizador en cualquier momento pulsando la tecla de encendido/apagado.

Si se produce el código de error E1 o E2, se cancelará el ajuste del temporizador.

6. Ajuste SLEEP

Al seleccionar esta opción, la temperatura fijada aumentará 1°C dentro de 30 minutos. Tras otros 30 minutos, la temperatura se elevará de nuevo 1°C. Esta temperatura se mantendrá durante las siguientes 7 horas. Después de este tiempo, la temperatura vuelve a la configuración original de temperatura y se finaliza el ajuste “Sleep”.

NOTA: Este ajuste no se puede seleccionar en el modo “Fan” o “Dry”.

## REINICIO AUTOMÁTICO

Si el acondicionador se para de forma inesperada debido a un corte de energía, al restablecerse la corriente se pondrá de nuevo en marcha, con la configuración anterior a la avería de corriente.

NOTA: Cuando falla el acondicionador sólo se puede reiniciar después de 3 minutos.

Es una medida de seguridad para el acondicionador. Si se restablece la alimentación



dentro de 3 minutos, el acondicionador se encenderá automáticamente después de 3 minutos.

## REGULACIÓN DEL FLUJO DE AIRE

Puede ajustar el flujo de aire manualmente girando a izquierda o derecha la rejilla frontal de salida de aire.

## INSTALACIÓN

Coloque el acondicionador de aire en una superficie sólida y estable, para reducir a un mínimo el ruido y la vibración. Tenga cuidado de que la superficie sea suficientemente fuerte para soportar el peso del aparato.

El aparato está equipado con ruedas para poder trasladarlo fácilmente. Asegúrese de que el acondicionador sólo ruede sobre una superficie lisa y plana. Tenga cuidado al mover el aparato y al rodar sobre una alfombra. No haga rodar el acondicionador nunca sobre un objeto.

Coloque el acondicionador cerca de una toma de corriente con conexión a tierra. No coloque objetos dentro de un radio de 30 cm alrededor de la unidad.

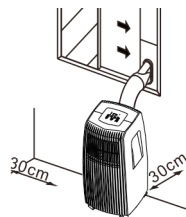

## INSTALACIÓN DE LA SALIDA DE LA VENTANA

El tubo de salida del aire debe colocarse al ajustar “Cool” o “Auto”. Durante el ajuste “Fan” y “Deshumidificación” no necesita la manguera de escape de aire.

- Coloque el anillo redondo con salida estrecha en la manguera de escape de aire.

- Coloque el kit de la ventana en su ventana. Puede hacerlo tanto horizontal como verticalmente. Bloquee el kit de la ventana a la longitud deseada con la pestaña suministrada.

- Fije la salida de la ventana al kit de la ventana.

- Haga uso de las juntas de ventana para cerrar cualquier brecha en la ventana.

NOTA: Asegúrese de que la manguera de escape de aire no quede demasiado doblada durante la instalación

Asegúrese también de que no haya obstrucciones a la salida de aire en un radio de 50 cm.

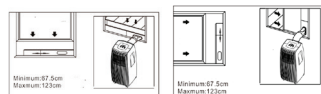

## INSTALACIÓN DE LA SALIDA DE LA PARED

La manguera de salida de aire se debe colocar teniendo el modo “Cool” o “Auto”. Durante el modo “Fan” y “Deshumidificar” no es necesaria la manguera de escape de aire.

- Haga un agujero en la pared del tamaño del adaptador de pared.

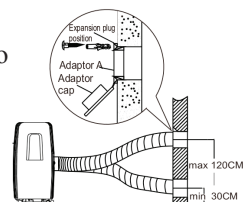

- Coloque el adaptador de la pared en la abertura.
- Ponga el anillo redondo en la manguera de salida de aire.
- Fije el anillo redondo de la manguera de salida de aire en el adaptador de pared.

NOTA: asegúrese de no doblar demasiado la manguera de salida de aire al instalarla. Asegúrese también de que no haya obstrucciones a la salida de aire en un radio de 50 cm.

## DRENAJE DEL AGUA

Durante la deshumidificación, puede utilizar un drenaje permanente.

- Retire el cierre de drenaje de la parte central posterior del aparato.
- Conecte la manguera de drenaje a la abertura de drenaje.
- Asegúrese de que el agua pueda salir de forma segura y permanente.

Si no utiliza el drenaje continuo, el agua se recogerá en la bandeja colectora de la parte baja del aparato.

- Cuando la bandeja está llena escuchará unos pitidos y en la pantalla aparecerá el código P1. El deshumidificador o el aire acondicionado se pararán. El ventilador continuará funcionando, esto es normal.

- Traslade el aparato con cuidado a un lugar donde se puede drenar el agua con facilidad.

- Retire el cierre del drenaje en la parte inferior el acondicionador. El agua saldrá.

- Después de haber vaciado el agua por completo, ponga el cierre de nuevo en la abertura de drenaje.

- Ahora puede arrancar el aparato de nuevo. Fíjese en que el código de "P1" desaparece de la pantalla. Si el código no desaparece de inmediato, puede probar varias veces a encender y apagar el aparato. Si el código persiste debe comunicarse con el departamento de servicio.

- NOTA: instale siempre primero el cierre del drenaje antes de encender de nuevo la unidad.

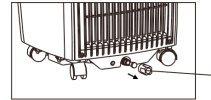

## LIMPIEZA Y MANTENIMIENTO

Importante:

- Retire siempre el enchufe de la toma de corriente antes de limpiarlo.
- No utilice productos químicos o abrasivos para limpiar la unidad.
- Nunca lave el acondicionador con agua pues eso puede causar descargas eléctricas.
- Cuando el cable de alimentación esté dañado debe ser reemplazado o reparado por el servicio post-venta del fabricante o una persona cualificada.

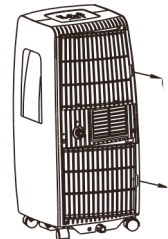

### 1. Filtro de aire

- Limpie el filtro de aire cada 2 semanas. Con el fin de evitar que el ventilador funcione mal debe limpiar el polvo del filtro.

- Esta unidad está equipada con dos filtros. Quite ambos filtros siguiendo las flechas en el aparato.

- Limpie los filtros en agua tibia con un detergente suave. Enjuague bien los filtros y déjelos secar al aire.

- Cuando los filtros están completamente secos se pueden colocar de nuevo en la unidad.

NOTA: La parrilla y el filtro se pueden unir entre sí, pero se pueden separar.

## 2. Carcasa

Use un paño húmedo y un poco de detergente suave para limpiar el exterior del acondicionador. Seque el aparato después a fondo con un paño suave y seco.

## 3. Almacenaje

Antes de guardar el acondicionador durante un período prolongado de tiempo debe hacer lo siguiente para prevenir daños a la unidad:

- Retire toda el agua del acondicionador utilizando la manguera de drenaje.

- Encienda el aparato en el modo “Fan”, y deje el acondicionador durante medio día en una

sala con calefacción. Así el interior del aparato puede secarse completamente y se evita el crecimiento de hongos.

- Apague la unidad, retire el enchufe de la toma de corriente y retire las pilas del mando a distancia.

- Limpie los filtros y vuelva colocarlos en la unidad.

- Guarde el acondicionador en un lugar oscuro y seco.

## **POSIBLES PROBLEMAS Y SU SOLUCIÓN**

- El acondicionador no funciona cuando se pulsa la tecla de encendido.

o En la pantalla aparece P1: elimine el agua de la unidad.

o La temperatura ambiente es inferior a la temperatura fijada en el aparato. Ajuste la temperatura del aparato.

- El local no se enfría lo suficiente.

o Las ventanas y las puertas no están cerradas. Asegúrese de que todas las ventanas y puertas estén cerradas.

o Existen aparatos que producen calor en el local. Si es posible, retire la fuente de calor.

o La manguera de salida de aire se desconecta o se bloquea. Conecte la manguera y asegúrese de que funciona correctamente.

o La temperatura fijada es demasiado alta. Ajuste la temperatura adecuada.

- El acondicionador es demasiado ruidoso o produce vibraciones.

o El suelo no es horizontal o lo suficientemente plano. Coloque el acondicionador sobre una superficie plana y horizontal si es posible.

- El aparato emite un sonido de gorgoteo.
- oEl sonido procede del refrigerante del aparato. Esto es normal.

## MANUAL DEL MANDO A DISTANCIA

### GENERALIDADES:

- Utilice el mando a distancia a un máximo de 8 metros de la unidad. Apunte con el control remoto hacia el acondicionador de aire. La recepción de la señal se confirma con un pitido.
- El aire acondicionado no responde al mando a distancia si la señal está bloqueada por cortinas, puertas u otros materiales.
- Asegúrese de que el mando a distancia no se moje, ni lo exponga a la luz solar directa ni al calor;
- Si el receptor de infrarrojos del aparato se encuentra expuesto a la luz del sol, es posible que el acondicionador de aire no responde al mando a distancia. Asegúrese de que no haya luz solar directa sobre el receptor de infrarrojos.
- Si otros aparatos eléctricos reaccionan al mando a distancia, retire estos aparatos a un lugar lejos del aire acondicionado o póngase en contacto con el vendedor.
- No mezcle pilas nuevas y usadas en el control remoto. No utilice dos tipos distintos de pilas.
- Retire las pilas del mando a distancia si no lo utiliza durante un período prolongado (más de 2 meses).
- Las pilas usadas deben ser recicladas correctamente.

### PILAS

El control remoto utiliza 2 pilas AAA (R03/LR3).

Retire la tapa de la parte posterior del mando a distancia presionándola y deslizándola en el control remoto. Inserte las pilas siguiendo las indicaciones de los símbolos + y - en el control remoto. Cierre el compartimiento de la batería con la tapa.

NOTA: Al cambiar la batería, se borrarán todos los ajustes. Cuando vaya a introducir las pilas, debe programar de nuevo el mando a distancia.

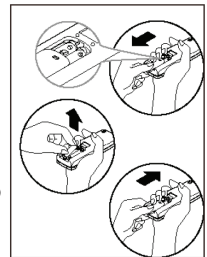

### TECLAS DE FUNCIÓN

#### 1. TECLAS DE FLECHA

Estas teclas se utilizan para aumentar o reducir la temperatura establecida

#### 2. TECLA DE MODO

Cada vez que se pulsa esta tecla se cambia de modo: Auto, Cool, Dry, Fan.

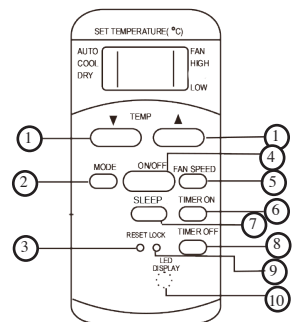

### 3. TECLA RESET

Esta TECLA elimina los ajustes programados.

### 4. TECLA ON/OFF

Para encender y apagar el aparato.

### 5. TECLA DE VELOCIDAD DEL VENTILADOR

Esta tecla ajusta la velocidad de ventilación.

(Auto – Low – Med - High)

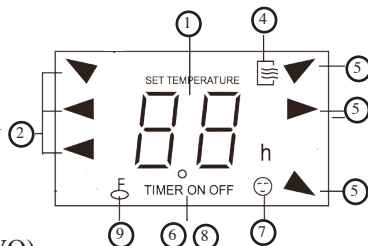

### 6. TECLA TIMER ON (TEMPORIZADOR ACTIVO)

Presione esta tecla cuando desee encender la unidad a una hora determinada. Cada vez que pulse este botón aumentará 30 min. el ciclo de trabajo. El periodo activo máximo ajustable es de 24 horas. Para cancelar el encendido automático mantenga pulsada la tecla hasta que vea “0,0” en la pantalla.

### 7. TECLA SLEEP (DORMIR)

Este ajuste se puede seleccionar cuando se va a dormir. Mantiene una temperatura agradable y ahorra energía. Esta función se puede ajustar mediante las funciones “Cool” (Frío), “Heat” (Calor) y “Auto”. Puede cancelar este ajuste pulsando las teclas “On/off” (encendido), “Fan speed” (velocidad del ventilador), “Sleep” (dormir) o “Mode”.

### 8. TECLA TIMER OFF

Pulse este botón si desea desactivar el aparato a una hora determinada. Cada pulsación de la tecla aumentará el ciclo de trabajo de 30 min. TECLA Para cancelar el encendido automático mantenga pulsada la tecla hasta que vea “0,0” en la pantalla.

### 9. TECLA LOCK

Puede usar este botón para bloquear todas las funciones ya establecidas. Si pulsa este botón no se puede cambiar la configuración actual. Pulse la tecla “Lock” si quiere bloquear esta opción. Cuando la función “Lock” está activada aparece un símbolo de llave en la pantalla.

### 10. BOTÓN INDICADOR LED

Se utilice para vaciar el indicador en el aire condicionado y para iluminar el mando a distancia.

## USO DE LAS TECLAS DE FUNCIÓN

### Función AUTO

Asegúrese de que el enchufe esté insertado en de la toma de corriente.

Pulse la tecla Mode en el control remoto y seleccione “Auto”.

Pulse las teclas de flecha para ajustar la temperatura.

Pulse la tecla “on/off” para encender el aire acondicionado.

NOTA: Cuando se selecciona el modo “auto”, el aire acondicionado decide qué configuración funciona (Airco – Fan – Dehumidify) dependiendo de la temperatura ambiente.

Función COOL/FAN (FRÍO / VENTILADOR)

Asegúrese de que el enchufe esté bien insertado en la toma.

Pulse la tecla “Mode” para seleccionar la configuración deseada (Cool – Fan)

Pulse las teclas de flecha para ajustar la temperatura deseada

Pulse la tecla “Fan speed”- (velocidad del ventilador) para ajustar la velocidad del ventilador deseada

Pulse la tecla “on/off” para encender la unidad.

NOTA: con la configuración “Fan” la temperatura no se muestra en la pantalla.

Tampoco se puede ajustar la temperatura ambiente.

Función DRY

Asegúrese de que el enchufe esté bien insertado en la toma.

Presione la tecla “Mode” y seleccione la opción “Dry”.

Pulse las teclas de flecha para ajustar la temperatura.

Pulse la tecla “on/off” para encender el aire acondicionado.

Función TIMER ON

Asegúrese de que el enchufe esté bien insertado en la toma.

Pulse la tecla “Timer on”. En la pantalla aparece el último ajuste de “Timer on”.

Ajuste el tiempo de arranque deseado presionando la tecla “Timer on”. Cada vez que pulsa la tecla “Timer on” el tiempo se ajusta hasta un máximo de 24 horas.

Cuando finaliza el ajuste pasan unos 2 segundos hasta que la temperatura preestablecida vuelve a aparecer en la pantalla.

Función TIMER OFF

Pulse la tecla “Timer off”. Aparece en la pantalla el ajuste final de “Timer off”.

Ajuste la hora de encendido deseada presionando la tecla “Timer off”. Cada vez que pulsa la tecla “Timer off” se ajusta la hora de encendido hasta un máximo de 24 horas.

Cuando finaliza el ajuste pasan unos 2 segundos hasta que la temperatura preestablecida vuelve a aparecer en la pantalla.

TEMPORIZADOR COMBINADO

Este ajuste se puede utilizar para que el acondicionador se encienda o apague a una hora determinada y se apague o encienda a otra hora.

1. Apagado y encendido automático

a. Pulse la tecla “Timer off”

b. Pulse la tecla “Timer off” de nuevo hasta que alcance la hora de apagado deseada.

c. Pulse la tecla “Timer on”

- 
- d. Pulse de nuevo la tecla “Timer on” hasta que alcance la hora de encendido deseada.
  - e. Espere a que la pantalla del mando a distancia muestre de nuevo la temperatura programada.
2. Encendido y apagado automático
    - a. Pulse la tecla “Timer on”
    - b. Pulse la tecla “Timer” de nuevo hasta alcanzar la hora de apagado deseada.
    - c. Pulse la tecla “Timer off”
    - d. Pulse de nuevo la tecla “Timer off” hasta que haya alcanzado la hora de encendido.
    - e. Espere a que la pantalla del mando a distancia muestre de nuevo la temperatura programada.

#### Función SLEEP (DORMIR)

Al seleccionar esta opción la temperatura fijada aumenta en 30 minutos 1°C. Después de otros 30 minutos la temperatura aumentará de nuevo 1°C. Esta temperatura se mantiene durante las siguientes 7 horas. Después de este tiempo, la temperatura vuelve a la temperatura del ajuste original y el ajuste “Sleep” queda finalizado.

NOTA: Este ajuste no se puede seleccionar en el ajuste “Fan” y “Dry”.

## **DŮLEŽITÉ**

Přečtěte si pečlivě tento návod k použití a uschovejte si jej pro pozdější nahlédnutí a radu.

Tento přístroj byl vyroben pouze pro využití v domácnosti a smí být používán výhradně podle pokynů uvedených níže.

Tento přístroj nesmí být samostatně obsluhován osobami s mentální nebo motorickou poruchou a také lidmi bez základních zkušeností pro obsluhu. Obsluhu je nutno řádně proškolit, seznámit ji s možnými riziky nebo nechat pracovat pod dozorem. Zvláště dětem není dovoleno si s přístrojem hrát nebo jej samostatně obsluhovat. Údržbu a čištění přístroje nesmí provádět děti mladší 8 let.

Přístroj nesmí být používán po extrémně dlouhou dobu jako profesionální přístroje. Je určen zvláště do kuchyněk pracovních kolektivů, kanceláří, hotelových pokojů nebo podobných zařízení pro nárazové použití.

Pozor: Tento přístroj je zakázáno používat s externím

## **VYBALENÍ PŘÍSTROJE**

Při vybalování přístroje si vše pořádně prohlédněte a zkontrolujte, zda přístroj není poškozen přepravou.

Pokud zjistíte jakékoliv poškození, kontaktujte ihned Vašeho dodavatele. Každý přístroj byl před opuštěním továrny podrobně prohlédnut.

**DŮLEŽITÉ:** po vybalení musíte přístroj ještě alespoň 2 hodiny nechat stát. Pak jej můžete teprve zapnout. Pokud



toto upozornění nebudete respektovat, můžete zařízení poškodit.

Pokud nechcete, aby horký vzduch vycházející z přístroje zůstal v místnosti, musíte jej odvádět z místnosti ven pomocí přiložené vzduchové hadice.

## **BEZPEČNOSTNÍ UPOZORNĚNÍ**

Tento přístroj mohou používat i děti starší 8 let, osoby bez zkušeností s podobným přístrojem i osoby s určitým stupněm mentálního postižení, ale pouze za předpokladu, že budou řádně předem proškoleny nezbytnými instrukcemi, případně u nich bude přítomna odpovědná osoba.

Dětem není dovoleno si s přístrojem hrát. Čištění a údržbu přístroje smí provádět pouze děti starší 8 let a to pouze s dozorem.

Dbejte na to, aby si v blízkosti přístroje nehrály děti mladší 8 let.

Tento přístroj je vhodný pro použití v domácnostech a podobných prostorách, jako například:

- Kuchyňky pro personál obchodů, v kancelářích, nebo jiných podobných prostorách pro zaměstnance.
- V hotelových a motelových pokojích a jiných zařízeních ubytovacího charakteru.
- V pokojích pro hosty apod.

Upozornění: Přístroj se nesmí používat s externími časovači.

Nikdy neumist'ujte přístroj v blízkosti trouby, ohně, nebo vysoce hořlavých tekutin.

Nikdy do přístroje nebouchejte a netřeste s ním, mohli byste jej poškodit.

Nikdy nezakrývejte sání vzduchu, ani výfuk, mohli byste způsobit přehřátí přístroje.

Dávejte pozor, abyste přístroj nepocákali vodou a neumist'ujte jej v blízkosti zdrojů vody, aby nemohlo dojít ke zkratu.

Poškozený napájecí kabel musí být vyměněn výrobcem, nebo v odborném servisu, či kvalifikovanou osobou.

Nikdy nezapojujte jiný elektrický přístroj do stejného okruhu, jako klimatizaci.

Nikdy neberte zástrčku do mokrých rukou.

Nikdy nestrkejte do otvorů přístroje cizí objekty.

Nepoužívejte přístroj s prodlužovací šňůrou.

Nedovolte dětem, aby si hráli s přístrojem, nebo blízko něj.

Po vypnutí přístroje počkejte alespoň 3 minuty, než jej zapnete znovu. Kompresor potřebuje nějaký čas, aby nedošlo k jeho poškození.

Přístroj umíst'ujte alespoň 1m od televize, nebo rádia, abyste zamezili rušení.

Abyste zachovali barvu přístroje, nestavte jej na přímé sluneční světlo.

Nikdy při manipulaci s přístroje nenaklánějte přístroj o více než 35°. Nikdy přístroj nepokládejte, nebo neotáčejte

dnem vzhůru.

Přístroj vždy umístěte na rovný a stabilní povrch.

Než přístroj uschováte, nezapomeňte z něj vylít z kondenzovanou vodu. Zajistíte tak Vaší klimatizaci dobrou funkčnost po delší dobu.

Na čištění přístroje nikdy nepoužívejte chemikálie.

Přístroj vždy vypněte a odpojte od elektrické sítě, než budete nasazovat nebo sundávat mřížku nasávání.

Vždy se ujistěte, že nemůžete dojít k vniknutí vody do přístroje vlivem kondenzace vody, nebo stříkající vodou apod.

Dbejte na to, aby přístroj nemohl přijít do styku s vodou, nebo jinou tekutinou. Pokud k tomu dojde, okamžitě přístroj odpojte od elektrické sítě.

Nikdy nepoužívejte přístroj ve vlhkých místnostech, jako je například koupelna, ložnice, nebo prádelna.

Pokud přístroj nepoužíváte, vypněte jej.

Opravy přístroje smí provádět pouze autorizovaný servis, nebo kvalifikovaná osoba.

Kolem přístroj musíte zachovat volný prostor 30 cm.

Nikdy se přístroje nedotýkejte mokřýma rukama.

Dotýkejte se prsty pouze ovládacího panelu.

Nesnažte se z přístroje odstraňovat jeho pevné části.

Nikdy nepoužívejte přístroj pokud nepracuje správně, pokud Vám spadl, nebo je jinak poškozený.

Přístroj nevypínejte vytažením ze zásuvky.

Používejte přístroj pouze k účelům, ke kterým je určený.

## TIPY NA NIŽŠÍ SPOTŘEBU ENERGIE

- Nikdy nepoužívejte přístroj v místnostech, které jsou větší, než je doporučená velikost.
- Dbejte na to, aby žádné otvory přístroje nebyly ucpané, nebo blokováné nábytkem apod.
- Během nejteplejších dnů zatahněte i žaluzie, nebo záclony na oknech, aby se vzduch v místnosti zbytečně znovu neohříval.
- Kontrolujte filtry, aby byly vždy čisté.
- Mějte vždy zavřená dveře a okna, abyste udržely studený vzduch v místnosti a teplý Vám z venku neproudil dovnitř.
- Používejte přístroj pouze v rozmezí teplot 17°C – 35°C.

## POPIS PŘÍSTROJE

1. Ovládací panel
2. Výfuk vzduchu
3. Rukojeť
4. Čidla dálkového ovládání
5. Tělo přístroje
6. Vzduchový filtr
7. Výfuk vzduchu
8. Pojezdová kolečka
9. Sání vzduchu
10. Napojení hadice stálého odtoku kondenzátu
11. Sání vzduchu
12. Vzduchový filtr
13. Ventil na vypouštění zásobníku s kondenzátem
14. Hadice na odtok kondenzátu
15. Dálkové ovládání
16. Hadice pro odvod vzduchu
17. Sada pro montáž na zeď
  - a. Adaptér pro montáž na zeď
  - b. Kulatá příruba
  - c. Hmoždinka a šroub pro uchycení adaptéru
18. Sada pro umístění do okna
  - a. Okenní adaptér
  - b. Příruba s oválným koncem
  - c. Těsnění do okna
  - d. Šroub pro zajištění adaptéru

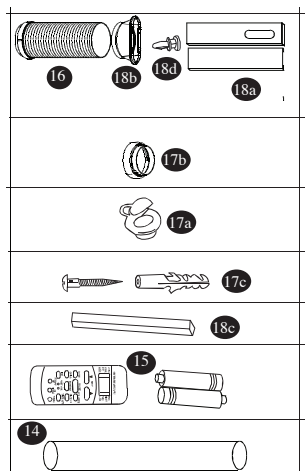
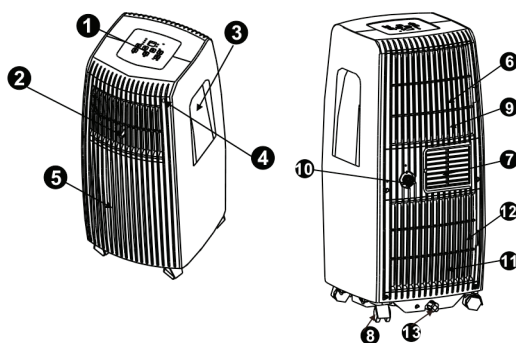

## OVĽADACÍ PANEL

1. Tlačítko MODE  
Týmto tlačítkem môžete vyberať rôzne funkcie klimatizácie. Každým stiskom tlačítka sa zmení funkcia na ďalšiu a to v tomto poradí: AUTO – COOL – DRY – FAN. Na panelu se rozsvítí príslušná dioda odpovídající funkci.
2. Tlačítko SLEEP  
Tlačítko slouží k aktivaci nočního režimu.
3. Tlačítko se šipkami  
Tlačítko slouží pro nastavování teploty, nebo času. Současným stiskem obou šipek najednou, můžete měnit mezi stupni teploty „C“ a „F“.
4. Tlačítko ON/FF  
Pro vypnutí, či zapnutí přístroje.
5. Tlačítko TIMER  
Tlačítkem můžete navolit čas, kdy se má přístroj sám vypnout.
6. Tlačítko FAN  
Tlačítko pro výběr rychlosti ventilátoru: LOW – HIGH – AUTO (nízké otáčky, vysoké otáčky, automatické). Na ovládacím panelu se rozsvítí příslušná dioda.
7. LED displej  
Ukazuje nastavenou teplotu a čas. Pokud jste nastavili funkci DRY, nebo FAN, bude displej ukazovat aktuální teplotu v místnosti.

## CHYBOVÁ HLÁŠENÍ

Na displeji se mohou ukázat i následující chybová hlášení:

- E1: teplotní čidlo nepracuje správně. Vypněte přístroj a odpojte od elektrické sítě. Počkejte 10 sekund a opět zapojte přístroj do elektrické sítě. Zapněte přístroj. Pokud se hlášení ukazuje i nadále, budete muset kontaktovat servisní středisko.
- E2: čidlo vlhkosti vzduchu nefunguje správně. Počkejte 10 sekund a opět zapojte přístroj do elektrické sítě. Zapněte přístroj. Pokud se hlášení ukazuje i nadále, budete muset kontaktovat servisní středisko.
- E4: displej nefunguje správně. Počkejte 10 sekund a opět zapojte přístroj do elektrické sítě. Zapněte přístroj. Pokud se hlášení ukazuje i nadále, budete muset kontaktovat servisní středisko.
- P1: zásobník na vodu je plný. Připojte hadici pro odtok kondenzátu na spodní drenážní ventil a nechte odtéci všechnu vodu. Pokud se hlášení ukazuje i nadále, budete muset kontaktovat servisní středisko.

## POUŽITÍ PŘÍSTROJE

1. funkce COOL  
Stiskem tlačítka „mode“ nastavte funkci „cool“ – rozsvítí se příslušná kontrolka na panelu. Pomocí šipek nastavte požadovanou teplotu místnosti. Tlačítkem „fan“ nastavte požadovanou rychlost ventilátoru.

2. funkce DRY  
Stiskem tlačítka „mode“ nastavte funkci „dry“ – rozsvítí se příslušná kontrolka na panelu. Pro tuto funkci nelze nastavovat teplotu místnosti, ani rychlost ventilátoru. Zavřete dveře i okna, aby odvlhčení místnosti bylo co nejlepší.
3. funkce AUTO  
Když je klimatizace zapnuta do režimu „auto“, bude automaticky nastavovat funkce „cool“, nebo „fan“, podle teploty v místnosti a podle nastavené teploty. Klimatizace bude automaticky udržovat teplotu v místnosti na nastavené teplotě. Při automatickém režimu nelze nastavovat rychlost ventilátoru.
4. funkce FAN  
Stiskem tlačítka „mode“ nastavte funkci „fan“ – rozsvítí se příslušná kontrolka na panelu. Stiskněte tlačítko „fan“, abyste mohli nastavit požadovanou rychlost ventilátoru. Teplotu nastavit nemůžete. Není potřeba připojovat odvodní hadici teplého vzduchu.
5. funkce TIMER  
Stiskněte tlačítko „timer“. Rozsvítí se kontrolka „timer off“. Tato kontrolka říká, že režim automatického vypnutí je zapnutý. Dalším stiskem tlačítka „timer“ aktivujete funkci automatického zapnutí přístroje – rozsvítí se kontrolka „timer on“. Šípkami nastavte požadovaný čas. Maximálně můžete nastavit 24 hodin. Po nastavení času, začne přístroj čas odpočítávat a po skončení odpočítávání aktivuje zvolenou funkci (automatické zapnutí, či vypnutí přístroje). Pokud se na displeji ukáže chybové hlášení E1, nebo E2, časovač se automaticky zruší.
6. funkce SLEEP  
Po aktivaci funkce „sleep“ se po 30 minutách zvýší teplota o 1°C. Za dalších 30 minut se teplota zvýší o další 1°C. Klimatizace bude tuto teplotu udržovat dalších 7 hodin. Po uplynutí tohoto času se klimatizace přepne zpět do původního nastavení teploty a funkce „sleep“ se ukončí.  
POZNÁMKA: tuto funkci nemůžete nastavit zároveň s „fan“, nebo „dry“ funkcí.

## **AUTOMATICKÝ RESTART**

Po nečekaném výpadku proudu se po jeho obnovení přístroj sám zapne. Veškerá nastavení se obnoví tak, jak byla nastavena před výpadkem.

POZNÁMKA: Obnovení funkcí přístroje trvá nezávisle na délce výpadku proudu až 3 minuty.

## **NASTAVENÍ PROUDĚNÍ VZDUCHU**

Proudění vzduchu můžete nastavit ručně otočením lamel mřížky výfuku vzduchu do požadovaného směru.

## INSTALACE

Umístěte přístroj na stabilní a rovnou plochu. Tak předejdete obtěžujícím zvukům a vibracím. Ujistěte se, že podlaha pod přístrojem je dostatečně pevná, aby přístroj unesla. Přístroj má malá kolečka pro snazší manipulaci. Přesouvejte přístroj pouze po rovné a hladké ploše. Dbejte zvýšené opatrnosti při posouvání přístrojem po koberci. Nikdy se nesnažte přístrojem přejíždět předměty na zemi.

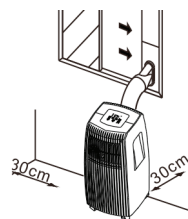

Umístěte přístroj co nejbližší uzemněné zásuvce.

Kolem klimatizace ponechte do všech směrů volný prostor minimálně 30 cm.

## INSTALACE OKENNÍHO ADAPTÉRU

Hadici pro odvod teplého vzduchu musíte používat vždy, když nastavíte funkci „cool“, nebo „auto“. Během používání funkce „fan“ a „dry“, nemusíte.



- Umístěte na hadici přírubu s oválným přechodem.
- Umístěte do okna okenní adaptér. Můžete jej umístit horizontálně i vertikálně. Nastavte požadovanou délku adaptéru, tak aby vyplňoval okno a zajistěte šroubem.
- Pomocí těsnění utěsněte mezeru mezi okenním adaptérem a oknem.

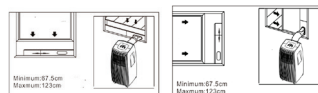

**POZNÁMKA:** Zjistěte, aby se hadice během používání nijak neohýbala. Zajistěte dostatek prostoru okolo výstupu vzduchu - alespoň 50 cm.

## INSTALACE DO ZDI

Hadici pro odvod teplého vzduchu musíte používat vždy, když nastavíte funkci „cool“, nebo „auto“. Během používání funkce „fan“ a „dry“, nemusíte.

- Připravte do zdi otvor odpovídající svými rozměry příslušnému adaptéru.
- Umístěte adaptér do zdi.
- Nasad'te na hadici kulatou přírubu.
- Připojte hadici s přírubou na adaptér na zdi.

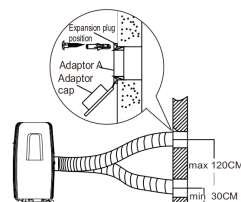

**POZNÁMKA:** Zjistěte, aby se hadice během používání nijak neohýbala. Zajistěte dostatek prostoru okolo výstupu vzduchu - alespoň 50 cm.

## ODVOD KONDENZÁTU

Během funkce odvlhčování můžete využít stálého odtoku kondenzátu.

- Odšpuntujte otvor odtoku.
- Připojte hadici pro odvod kondenzátu.
- Ujistěte se, že má voda kam odtékat a je zajištěný stálý odtok.



Pokud nevyžijete stálého odtoku, bude se voda plnit do vnitřního zásobníku.

- Po naplnění zásobníku se ozve několikrát zvukový signál a na displeji se ukáže P1. Funkce „cool“, nebo „dry“ se automaticky vypne. Ventilátor můžete běžet dál.
- Přemístěte přístroj někam, kde můžete snadno vodu vypustit.
- Odšpuntujte otvor odtoku zásobníku a vypusťte vodu.
- Po úplném vypuštění vody, opět otvor zašpuntujte.
- Restartujte přístroj a zkontrolujte, zda na displeji nesvítí P1. Pokud na displeji stále svítí P1, zkuste přístroj ještě několikrát restartovat. Pokud to nepomůže, kontaktujte Vaše servisní středisko.

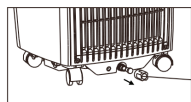

POZNÁMKA: vždy se ujistěte, že jste vrátili zpátky záslepku nádrže.

## ČIŠTĚNÍ A ÚDRŽBA

Důležité:

- Před čištěním vždy přístroj úplně odpojte od elektrické sítě.
- Nikdy nepoužívejte na čištění žádné chemikálie, ani hrubé čisticí prostředky a nástroje.
- Nikdy nečistěte přístroj vodou, nebo jinou tekutinou, mohli byste si způsobit zkrat.
- Pokud je kabel přístroje poškozený, musí být opraven, nebo vyměněn kvalifikovanou osobou, nebo v odborném servisu.

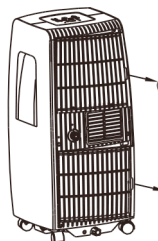

### 1. Vzduchový filtr

- Vzduchový filtr čistěte každé 2 týdny. Zajistíte tak klimatizace optimální podmínky pro fungování.
- Přístroj má 2 filtry. Vyjměte oba filtry, jak ukazuje obrázek.
- Filtry můžete omýt ve vlažné vodě s trochou saponátu. Pořádně filtry opláchněte a nechte úplně oschnout.
- Než filtry vrátíte zpět do přístroje, ujistěte se, že jsou úplně suché.

POZNÁMKA: mřížka a filtr jsou k sobě spojeny, ale mohou být rozebrány.

### 2. Tělo přístroje

Použijte pouze navlhčenou jemný hadřík s trochou saponátu. Než přístroj zapnete, ujistěte se, že je již úplně suchý.



2. Uschování přístroje
- Před uschováním přístroje na delší dobu si přečtěte následující instrukce:
- Vypusťte z přístroje všechnu vodu.
  - Poté zapněte přístroj s funkcí „fan“ asi na půl dne. Mějte přístroj ve vytápěné místnosti. Tak přístroj úplně vyschne a předejdete tak tvorbě plísní.
  - Vypněte přístroj, odpojte od elektrické sítě a vyjměte baterie z ovladače.
  - Vyčistěte filtry a umístěte je zpět do přístroje.
  - Umístěte přístroj na suché a tmavé místo.

## MOŽNÉ PROBLÉMY A JEJICH ŘEŠENÍ

- Přístroj nepracuje ani po stisku tlačítka pro zapnutí.
  - o Na displeji je P1 – je potřeba vypustit z klimatizace vodu.
  - o Teplota v místnosti je menší, než nastavená. Změňte nastavení teploty.
- Místnost není dostatečně vychlazená.
  - o Musíte mít zavřené dveře i okna.
  - o V místnosti se nachází nějaký zdroj tepla – vypněte jej, nebo odstraňte z místnosti.
  - o Hadice pro odvod teplého vzduchu není připojená, nebo je blokována. Nasad'te hadici a zkontrolujte, zda není ucpaná.
  - o Nastavená teplota je příliš vysoká. Upravte nastavení teploty.
- Přístroj je příliš hlučný a způsobuje vibrace.
  - o Podlaha není rovná, nebo stabilní. Umístěte přístroj na rovnou a stabilní podlahu, pokud je to možné.
- Z přístroje je slyšet bubláni.
  - o Toto je normální, jedná se o zvuk, který vydává kompresor.

## DÁLKOVÉ OVLÁDÁNÍ

- Dosah dálkového ovládání je 8 m. Mířte dálkovým ovládáním přímo na přístroj. Přijetí příkazu přístrojem je potvrzeno zvukovým signálem.
- Signál se k přístroji nedostane přes záclony, dveře a jiné předměty.
- Dejte pozor, abyste ovladač nenamočili. Nevystavujte ovladač přímému slunečnímu svitu, nebo horku.
- Pokud je senzor na přístroji vystaven slunečnímu svitu, je možné, že nebude reagovat na příkazy z dálkového ovladače. Zajistěte, aby na senzor nesvítilo slunce.
- Pokud náhodou na ovladač reagují i jiné přístroje v místnosti, přemístěte je, nebo kontaktujte Vašeho dodavatele.
- Nemíchejte nové a staré baterie, vždy měňte všechny.
- Pokud neplánujete přístroje, nebo ovladač používat po delší dobu, vyjměte z něj baterie (pokud se jedná o více než 2 měsíce).
- Recyklujte baterie na místech k tomu určených.

## BATERIE

Ovladač pracuje s 2 AAA (R03/LR3) bateriemi.

Vysuňte krytku na zadní straně ovladače – stiskem a tlakem ven.

Vložte do ovladače baterie podle znamének + a -, která naleznete jak na ovladači tak i na bateriích.

Zasuňte zpět krytku baterií.

**POZNÁMKA:** výměnou baterií se Vám vymaže veškerá nastavení provedená na ovladači.

Po výměně baterií musíte vše nastavit znovu.

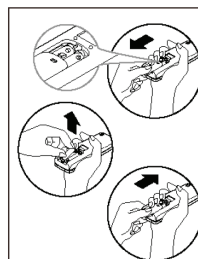

## FUNKCE

1. **TLAČÍTKA SE ŠÍPKAMI**  
Pro nastavení teploty.
2. **TLAČÍTKO PRO VÝBĚR FUNKCE**  
Stiskem můžete vybírat mezi funkcemi: cool – fan – dry – auto.
3. **TLAČÍTKO RESET**  
Slouží pro vymazání nastavení ovladače.
4. **ON/OFF TLAČÍTKO**  
Tlačítko pro zapnutí/vypnutí přístroje.
5. **TLAČÍTKO NASTAVENÍ RYCHLOSTI VENTILÁTORU**  
Stiskem tlačítka můžete nastavit požadovanou rychlost otáček ventilátoru.
6. **TLAČÍTKO „TIMER ON“**  
Viz. popis funkce „timer on“ uvedené výše a použití viz. dále.

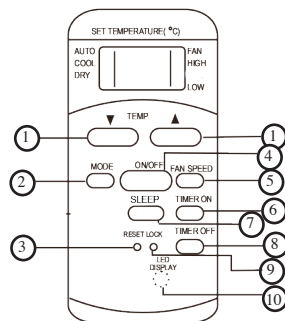

## 7. TLAČÍTKO FUNKCE SLEEP

Viz. popis funkce

„sleep“ uvedené výše a použití viz. dále.

## 8. TLAČÍTKO „TIMER OFF“

Viz. popis funkce „timer off“ uvedené výše a použití viz. dále.

## 9. TLAČÍTKO LOCK

Stiskem tohoto tlačítka se aktuální nastavení zamknou.

Zamknutí zajistí, že nemohou být změněny žádná nastavení, dokud se opětovným stiskem tlačítka ovladač neodemkne. Na displeji ovladače se během uzamknutí zobrazuje symbol klíče.

## 10. TLAČÍTKO LCD DISPLEJ

Tímto tlačítkem vyčistíte displej na přístroji a rozsvítíte poosvětlení displeje ovladače.

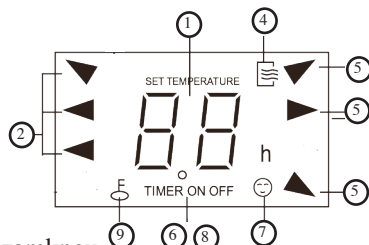

## POUŽITÍ RŮZNÝCH TLAČÍTEK FUNKCÍ

### AUTOMATICKÝ REŽIM

Připojte přístroj do elektrické sítě.

Stiskněte tlačítko „mode“ a vyberte režim „auto“.

Stiskem tlačítek se šipkami nastavte teplotu.

Stiskem tlačítka „on/off“ zapněte klimatizaci.

**POZNÁMKA:** automatický režim funguje tak, že sám vybírá potřebné funkce, které použije („cool“ – „fan“ – „dry“), podle teploty v místnosti.

### FUNKCE „COOL/FAN“

Připojte přístroj do elektrické sítě.

Stiskněte tlačítko „mode“ a vyberte požadovanou funkci („cool“, nebo „fan“).

Stiskem tlačítek se šipkami nastavte teplotu, resp. stiskem tlačítka „fan speed“ nastavte rychlost ventilátoru.

Stiskem tlačítka „on/off“ zapněte klimatizaci.

**POZNÁMKA:** při používání funkce „fan“ nebude na displeji zobrazena žádná teplota.

Teplotu v místnosti nemůžete ovlivnit.

### FUNKCE „DRY“

Připojte přístroj do elektrické sítě.

Stiskněte tlačítko „mode“ a vyberte požadovanou funkci „dry“.

Stiskem tlačítka „on/off“ zapněte klimatizaci.

### FUNKCE „TIMER ON“

Připojte přístroj do elektrické sítě.

Stiskněte tlačítko „timer on“. Na displeji se ukáže poslední nastavení této funkce.

Stiskněte znovu tlačítko, abyste mohli nastavit nový čas pro odložený start. Každým dalším stiskem tlačítka se odložený start prodlouží. Maximální odložení je 24 hodin.

Po nastavení času trvá asi 2 sekundy, než se znovu objeví na displeji teplota.

FUNKCE „TIMER OFF“

Připojte přístroj do elektrické sítě.

Stiskněte tlačítko „timer off“. Na displeji se ukáže poslední nastavení této funkce.

Stiskněte znovu tlačítko, abyste mohli nastavit nový čas pro vypnutí přístroje. Každým dalším stiskem tlačítka se čas vypnutí prodlouží. Maximální doba pro vypnutí je 24 hodin.

Po nastavení času trvá asi 2 sekundy, než se znovu objeví na displeji teplota.

### KONBINOVANÝ ČASOVAČ

Toto nastavení můžete využít pro zapnutí klimatizace v daný čas a vypnutí v jiný.

1. Automatické vypnutí-zapnutí
  - a. Stiskněte tlačítko „timer off“.
  - b. Stiskněte tlačítko „timer off“ víckrát, abyste nastavili požadovaný čas vypnutí.
  - c. Stiskněte tlačítko „timer on“.
  - d. Stiskněte tlačítko „timer on“ víckrát, abyste nastavili požadovaný čas zapnutí.
  - e. Počkejte dokud displej znovu neukáže teplotu.  
POZNÁMKA: čas vypnutí musí být nastavený minimálně o hodinu dříve, než zapnutí.
2. Automatické zapnutí-vypnutí
  - a. Stiskněte tlačítko „timer on“.
  - b. Stiskněte tlačítko „timer on“ víckrát, abyste nastavili požadovaný čas zapnutí.
  - c. Stiskněte tlačítko „timer off“.
  - d. Stiskněte tlačítko „timer off“ víckrát, abyste nastavili požadovaný čas vypnutí.
  - e. Počkejte dokud displej znovu neukáže teplotu.  
POZNÁMKA: čas zapnutí musí být nastavený minimálně o hodinu dříve, než čas vypnutí.

FUNKCE „SLEEP“ – noční režim

Stiskem tlačítka „sleep“ se aktivují noční režim, kdy se v první půlhodině zvýší teplota o 1°C a po dalších 30 minutách znovu o 1°C. Tuto teplotu pak bude klimatizace udržovat dalších 7 hodin. Po uplynutí této doby se klimatizace přepne zpět do normálního režimu.

POZNÁMKA: s touto funkcí nelze nastavit zároveň funkci „fan“ a „dry“.



